

Užregistruokite savo įrenginį ir gaukite atsakymus į visus klausimus

[www.philips.com/welcome](http://www.philips.com/welcome)

**HTS 3373**

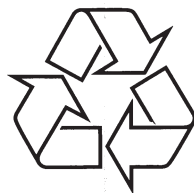

Daugiau apie firmos "Philips" gaminius galite sužinoti  
pasauliniame Interneto tinkle. Svetainės adresas:  
<http://www.philips.com>

Naudojimosi instrukcijų knygelė



<b>1 Svarbu .....</b>	<b>4</b>	<b>6 Papildomi bruožai .....</b>	<b>30</b>
Svarbios pastabos apie saugumą .....	4	MP3 failų kūrimas .....	30
Prekinių ženklų pastabos .....	5	<b>7 Garso reguliavimas .....</b>	<b>31</b>
<b>2 Jūsų namų kino įrenginys .....</b>	<b>7</b>	Garso valdymas .....	31
Funkcijų apžvalga .....	7	Erdvinio garso pasirinkimas .....	31
Įrenginio peržiūra .....	8	Nustatytų garso efektų pasirinkimas .....	31
<b>3 Sujungimai .....</b>	<b>11</b>	<b>8 Nustatymų reguliavimas .....</b>	<b>32</b>
Namų kino sistemos pastatymas .....	11	Bendrieji nustatymai .....	32
Video laidų prijungimas .....	12	Audio- garso nustatymai .....	34
Garsiakalbių laidų prijungimas prie garsiakalbių .....	13	Video (vaizdo) nustatymai .....	35
Garsiakalbių prijungimas prie garsiakalbių stovo .....	13	Pirminiai nustatymai .....	36
Garsiakalbių prijungimas prie žemų dažnių garsiakalbio .....	14	<b>9 Papildoma informacija .....</b>	<b>39</b>
Radio antenos prijungimas .....	14	Programinės įrangos atnaujinimas .....	39
Audio laidų/kitų prietaisų prijungimas .....	14	Priežiūra .....	39
Maitinimo laido prijungimas .....	16	<b>10 Techniniai duomenys .....</b>	<b>40</b>
<b>4 Pradėkite .....</b>	<b>17</b>	<b>11 Problemų sprendimas .....</b>	<b>42</b>
Baterijų įdėjimas į nuotolinio valdymo pultą ..	17	<b>12 Žodynėlis .....</b>	<b>44</b>
Teisingo žiūrėjimo kanalo suradimas .....	18		
Rodomos meniu kalbos pasirinkimas .....	18		
Garsiakalbių nustatymų pakeitimas .....	19		
PHILIPS EasyLink sistemos naudojimas .....	20		
Pasirinkto šaltinio grojimas .....	21		
<b>5 Grojimas .....</b>	<b>22</b>		
Disko grojimas .....	22		
Video grojimas .....	22		
Muzikos grojimas .....	25		
Nuotraukų peržiūra .....	26		
Grojimas iš USB įrenginio .....	27		
Grojimas iš nešiojamo media grotuvo .....	28		
Radio grojimas .....	28		

## 1. SVARBU

### Svarbios pastabos apie saugumą

#### ! Įspėjimas!

- Gaisro arba elektros šoko tikimybė
- Perkaitimo rizika! Niekada nedėkite Namų Kino Sistemos uždaroje vietoje. Visada palikite bent 10cm laisvos vietos aplink Namų Kino Sistemą, kad ji galėtų ventiliuotis. Įsitikinkite, kad įrenginio ventiliacijos angų neuždengtų užuolaidos ar kiti daiktai.
- Niekada nepalinkite Namų Kino Sistemos, nuotolinio valdymo pulto atviruose saulės spinduliuose, šalia atviros ugnies ar šilumos šaltinių.
- Naudokite Namų Kino Sistemą tik viduje. Saugokite Namų Kino Sistemą nuo vandens, drėgmės, skysčio pilnų objektų.
- Nedėkite Namų Kino Sistemos ant kitų elektros įrenginių.
- Laikykitės atokiau nuo Namų Kino Sistemos žaibavimo metu.
- Jeigu išjungiate įrenginį iš tinklo, išjungtas įrenginys vis tiek yra pasirusęs veikimui.
- Kai įrenginys atviras, yra matomas ir nematomas lazerio spinduliavimas. Venkite lazerio spindulio.

### Autorinės teisės



**Būkite atsakingi  
Gerbkite autorines teises.**

Šis produktas turi apsaugos nuo kopijavimo technologiją, kuri yra saugoma JAV patentų ir kitų intelektualios nuosavybės teisių. Šios apsaugos nuo kopijavimo technologijos naudojimas turi būti autorizuotas Macrovision ir yra skirtas namų ir kitam ribotam žiūrėjimui, nebent būtų kitaip leista Macrovision. Reversinė inžinerija ar išardymas yra uždrausti.

## ... ŽODYNĖLIS

### W

#### WMA

Windows Media™ Audio. Microsoft Korporacijos išrasta garso duomenų "suspaudimo" technologija. WMA duomenys gali būti koduojami naudojantis Windows Media Player 9-a Versija arba Windows Media Player for Windows XP. Failus atpažinsite pagal plėtinį "WMA".

#### WMV

Windows Media Video. Microsoft Korporacijos video duomenų 'suspaudimo' technologija. WMV duomenys gali būti koduojami naudojantis Windows Media Player 9-a Versija. Failus atpažinsite pagal plėtinį '.wmv'.



Šis produktas atitinka esminius Direktyvų 2006/95/EC (Žema įtampa) ir 2004/108/EC (EMC) reikalavimus ir kitas nuostatas.

## 12. ŽODYNĖLIS

### D

#### DivX Video

DivX® yra skaitmeninis video formatas, sukurtas DivX, Inc. Tai yra oficialus, sertifikuotas įrenginys, kuris groja DivX video. Aplankykite [www.divx.com](http://www.divx.com), norėdami gauti daugiau informacijos ir programinės įrangos, kuris padės paversti jūsų failus į DivX video formatą.

#### DivX Video-On-Demand (VOD)

Šis DivX Sertifikuotas @įrenginys turi būti užregistruotas, jeigu norėsite groti DivX VOD turinį. Norėdami gauti registracijos kodą, eikite į savo įrenginio nustatymų meniu skiltį DivX VOD. Su šiuo kodu nueikite į [vod.divx.com](http://vod.divx.com), norėdami pabaigti registracijos procesą ir sužinoti daugiau apie DivX video.

#### Dolby Digital

Erdvinio garso sistema išvystyta Dolby laboratorijose ir savyje turinti iki šešių skaitmeninio garso kanalų (priekinis kairys ir dešinys, erdvinio garso kairys ir dešinys, centrinis bei žemų dažnių).

### H

#### HDCP

(High-bandwidth Digital Content Protection) yra specifikacija, leidžianti saugiai perduoti skaitmeninius duomenis tarp skirtingų įrenginių (siekiant apsaugoti nuo neteisėto kopijavimo).

#### HDMI

High-Definition Multimedia Interface (HDMI) yra didelio greičio skaitmeninė vartotojo sąsaja, galinti perduoti nesuspauštus aukštos raiškos video ir skaitmeninius daugiakanalius audio signalus. Jo pagalba išgaunama puiki vaizdo ir garso kokybė, visiškai be trukdžių. HDMI yra pilnai suderinama su DVI. Kaip reikalaujama pagal HDMI standartą, bandant prijungti HDMI arba DVI produktus neturinčius HDCP (High-bandwidth Digital Content Protection) nebus matomas joks vaizdas bei nebus girdimas joks garsas.

### J

#### JPEG

Labai dažnas skaitmeninių nuotraukų / paveikslėlių formatas. Nuotraukų "suspaudimo" sistema, pateikta Joint Photographic Expert Group. Ja naudojantis, nuotraukas/paveikslėlius galima stipriai "suspausti", o kokybė sumažėja nedaug. Failus atpažinsite pagal plėtinius JPG arba JPEG.

### M

#### MP3

Failo formatas su garsinių duomenų suspaudimo sistema. "MP3" yra sutrumpinimas Motion Picture Experts Group 1 (arba MPEG-1) Audio Layer 3. Naudojant MP3 formatą, viename CD-R arba CD-RW diske galima sutalpinti maždaug 10 kartų daugiau duomenų nei įprastame audio CD diske. Failų plėtinys yra .MP3.

#### MPEG

Motion Picture Experts Group. Skaitmeninio garso ir vaizdo suspaudimo sistemų visuma.

### P

#### PBC

Playback Control – Atkūrimo kontrolė. Sistema, kurioje jūs vaikštote per Video CD/Super VCD ekrano meniu, kurie yra įrašyti į diską. Jūs galite mėgautis sąveikaujančiu atkūrimu ir paieška.

#### PCM

(Pulse Code Modulation). Skaitmeninė audio kodavimo sistema.

#### "Progressive Scan" funkcija

"Progresyvaus" skenavimo metu rodo du kartus daugiau kadrų per sekundę, nei įprasta TV sistema. Tokiu būdu išgaunama geresnė vaizdo rezoliucija bei kokybė.

## ... SVARBU

### Perdirbimas

#### Atsikratymas senų produktų



Jūsų produktas pagamintas iš aukštos kokybės medžiagų ir komponentų, kurie gali būti perdirbami ir naudojami dar kartą.



Kai prie produkto randate šį nubraukto šiukšlių konteinerio ženklą, tai reiškia, kad produktas pagamintas pagal Europos Direktyvas 2002/96/EC. Pasidomėkite vietinėmis elektros ir elektronikos produktų atsikratymo/išmetimo taisyklėmis.

Laikykitės vietinių taisyklių ir nemeskite seno produkto kartu su kitomis namų apyvokos šiukšlėmis.

Teisingas atsikratymas senų produktų padės sumažinti neigiamas pasekmes gamtai ir žmonių sveikatai.



Šio produkto sudėtyje yra baterijos pagamintos pagal Europos Direktyvą 2006/66/EC ir negali būti išmestos kartu su kitomis namų apyvokos šiukšlėmis.

Pasidomėkite vietinėmis elektros ir elektronikos produktų atsikratymo/išmetimo taisyklėmis.

Laikykitės vietinių taisyklių ir nemeskite seno produkto kartu su kitomis namų apyvokos šiukšlėmis. Teisingas atsikratymas senų produktų padės sumažinti neigiamas pasekmes gamtai ir žmonių sveikatai.

### Prekinių ženklų pastabos



Pagaminta pagal licenciją iš Dolby Laboratorines. "Dolby", "Pro Logic" bei dvigubos-D simbolis yra Dolby Laboratorines priklausantys prekybos ženklai.



DivX®, DivX Ultra Certified ir panašūs logotipai yra DivX Networks, Inc prekybos ženklai ir yra naudojami pagal licenciją.

Oficialus DivX® Ultra Certified produktas.

Jūs galite groti visus DivX® video (taip pat ir DivX® 6) su patobulintu DivX® media failų grojimu ir DivX® media formatą.



Pagaminta pagal U.S. Patentų licenciją: 5,451,942; 5,956,674; 5,974,380; 5,978,762; 6,487,535 bei kitus JAV bei pasaulyje išduotus bei galiojančius patentus. "DTS" bei "DTS Digital Surround" yra Digital Theatre Systems, Inc. registruoti prekybos ženklai. (C) 1996-2008 DTS, Inc. Visos Teisės Saugomos.



ENERGY STAR ir ENERGY STAR ženklas yra JAV registruotas prekinis ženklas.



Windows Media ir Windows logotipai yra Microsoft Korporacijos prekybos ženklai JAV ir/ar kitose valstybėse.



HDMI, HDMI logotipas bei High-Definition Multimedia Interface yra HDMI licensing LLC registruoti prekiniai ženklai.



USB-IF logotipai yra Universal Serial Bus Implementers Forum.Inc prekiniai ženklai.

**LAZERINĖ SPINDULIUOTĖ  
NEŽIŪRĖTI TIESIOGIAI  
SU OPTINIAIS PRIETAISIAIS  
1M KLASĖS LAZERINIS  
PRODUKTAS**

## Grojimas

### Negalima groti DivX failų

- Įsitinkite, kad DivX failai yra užkoduoti pagal Namų Kino Teatro profilį su DivX koduotoju.
- Įsitinkite, kad DivX failas yra pilnas.

### Ekranų santykis nėra suderintas su televizoriaus ekrano nustatymais.

- Santykis yra nustatomas diske.

### DivX subtitrai rodomi neteisingai

- Įsitinkite, kad subtitrų failo pavadinimas atitinka filmo pavadinimą.
- Pasirinkite tinkamą ženklų komplektą:
  - 1) Spauskite **SETUP**.
  - 2) Pasirinkite **[Preferences]**, tuomet spauskite **▶**.
  - 3) Pasirinkite **[DivX Subtitle]**, tuomet spauskite **OK**.
  - 4) Pasirinkite ženklų komplektą, kuris pritaikytas subtitrams.

### Negalima nuskaityti USB flash drive įrenginio turinio

- USB įrenginio formatas nesuderinamas su šiuo įrenginiu.
- Valdiklis yra suformatuotas su skirtinga failų sistema ir ji šiam įrenginiui netinka (pavyzdžiui NTFS).
- Maksimaliai palaikoma 160GB talpa.

## 9. PROBLEMŲ SPRENDIMAS

### ! Įspėjimas

- Elektros šoko tikimybė. Niekada nenuiminėkite įrenginį dengiančių dalių.

Jokiomis aplinkybėmis jūs neturėtumėte patys bandyti pataisyti įrenginio, nes taip pažeisite garantijos sutartį.

Jeigu atsiras gedimas, pirmiausia patikrinkite žemiau aprašytus punktus prieš nešdami įrenginį taisyti. Jeigu, sekant šiais patarimais, jums nepavyksta pašalinti problemos, užregistruokite savo įrenginį ir gaukite visą pagalbą [www.philips.com/support](http://www.philips.com/support).

Jeigu jūs susisiekiate su Philips, jūsų paprašys modelio ir jūsų Namų Kino Sistemos serial numerio. Jie yra gale arba apačioje jūsų Namų Kino Sistemos. Užsirašykite skaičius čia:

Modelio nr. \_\_\_\_\_

Serijinis nr. \_\_\_\_\_

### Pagrindinis įrenginys

#### Neveikia šio įrenginio mygtukai

- Kelioms minutėms atjunkite įrenginį iš elektros tinklo, o po to vėl prijunkite.

### Vaizdas

#### Nėra vaizdo

- Skaitykite televizoriaus naudojimosi instrukcijas, kad pasirinktumėte teisingą video įvesties kanalą, keiskite TV kanalus, kol ekrane pamatysite mėlyną DVD foną.
- Spauskite **DISC**.
- Jeigu pakeitėte TV tipo nustatymą, tai jūs turite įjungti įrenginį į išankstinio nustatymo "default" režimą:
  - 1) Spauskite ▲, kad atidarytumėte diskų skyrelį.
  - 2) Spauskite ◀.
  - 3) Spauskite **SUBTITLE**.

#### HDMI jungimo metu nėra vaizdo

- Patikrinkite ar HDMI laidas nėra pažeistas. pakeiskite jį nauju laidu.
- Jeigu taip nutinka kuo metu, kai jūs keičiate HDMI vaizdo rezoliuciją, turite perjungti į numatytą režimą:
  - 1) Spauskite ▲.
  - 2) Spauskite ◀.
  - 3) Spauskite **ZOOM**.

### Garsas

#### Nėra garso

- Įsitinkite, kad audio laidai tikrai yra prijungti ir spauskite teisingą įvesties šaltinį (pavyzdžiui **AUDIO SOURCE, USB**), kad pasirinktumėte pageidaujamą įrenginį.

#### HDMI jungimo metu nėra garso

- Gali būti, jog jūs negirdėsite garso iš HDMI išvesties, jeigu prijungtas įrenginys nesuderinamas su HDCP arba suderinamas tik su DVI.
- Įsitinkite, kad tikrai įjungtas [**HDMI Audio**] nustatymas

#### Nesigirdi TV programų garso

- Junkite audio laidą iš šio įrenginio audio įvesties lizdo į televizoriaus audio išvesties lizdą. Tada pakartotinai spauskite **AUDIO SOURCE**, kad pasirinktumėte reikiamą įvesties šaltinį.

#### Nėra erdvinio garso iš garsiakalbių.

- Spauskite **SURR**, norėdami pasirinkti erdvinio garso nustatymą.
- Jeigu Namų Kino Sistema palaiko DTS grojimą, spauskite **AUDIO SYNC**, norėdami pasirinkti garso takelį.
- Įsitinkite, kad grojama medžiaga yra įrašyta arba transliuojama erdvinio garsu (Dolby Digital, ar panašiai). Garso negalima perduoti per HDMI sujungimą, jeigu įrenginys nepalaiko HDCP arba palaiko tik DVI- compatible funkcijas. Padarykite paralelinę arba skaitmeninę audio jungtį.

## 2. JŪSŲ NAMŲ KINO SISTEMA

Sveikiname jus įsigijus šį Philips įrenginį! Norėdami gauti kuo daugiau naudingos informacijos, užregistruokite savo įrenginį [www.philips.com/welcome](http://www.philips.com/welcome).

### Funkcijų apžvalga

#### Vaizdas iki 1080p

Dabar jūs galėsite matyti aukščiausios kokybės DVD vaizdą per savo HDTV. Ši DVD Namų kino sistema siūlo aukštos raiškos vaizdo rodyimą (iki 1080p rezoliucijos). Tikslus vaizdo detalių rodymas leidžia mėgautis geresniu vaizdo rodymu.

#### Philips EasyLink

EasyLink naudoja HDMI CEC (Consumer Electronics Control) industrijos standartinį protokolą, kuris tinkamas su visais HDMI CEC suderinamais įrenginiais. Ši funkcija leidžia valdyti visus įrenginius su vienu nuotolinio valdymo pulteliu.

### ☰ Pastaba

- Philips negali garantuoti šimtprocentinio suderinamumo su visais HDMI CEC suderinamais įrenginiais.

#### Klausykites kokybiško, nesuspausto, daugiakanalio erdvinio garso

Ši Namų Kino Sistema palaiko 5.1 kanalų nesuspausto audio (garso) funkciją, kuri suteikia jums gyvo garso potyrius, tarsi klausytumėtės jo gyvai.

#### Greitoji USB 2.0 jungtis ir MP3 jungtis

Paprastai prijunkite USB įrenginį prie USB lizdo, kad galėtumėte žiūrėti savo MP3/WMA/JPEG/DivX failus. Arba jūs galite jungti nešiojamą grotuvą prie MP3 LINK lizdo ir mėgautis geriausios kokybės garsu.

#### Garso suderinamumas su rodomu vaizdu

Ši DVD namų kino sistema leidžia atidėti garso išėjimą, tuo atveju, jeigu vaizdas rodomas per televizorių išsina šiek tiek lėčiau nei garsas.

#### MP3 kūrimas

Konvertuokite savo mėgstamas audio dainas iš audio disko į MP3 formatą. Sukurti MP3 failai išsaugomi jūsų USB prietaise.

#### Ekranų tinkamumas

Žiūrėkite filmus per visą ekraną bet kokių televizorių. Tai taikoma tik DVD ir JPEG failams.

### Regionų kodai

Galite leisti diskus su šių regionų kodais.

Šalis	DVD regiono kodas
Europa	 
Rusija	 

### Įrenginio peržiūra

#### Pagrindinis įrenginys

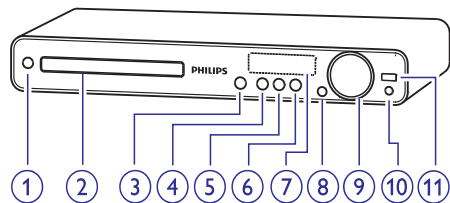

#### 1. (Budėjimo režimas)

- Įjungia Namų Kino Sistemą arba įjungia budėjimo režimą.

#### 2. Diskų skyrelis

#### 3. (Atidaryti/ uždaryti)

- Atidaryti arba uždaryti diskų skyrelį.

#### 4. (Groti/Pauzė)

- Pradėti arba laikinai sustabdyti disko grojimą.
- RADIO: pradėti automatinį radijo stočių instaliavimą. (veikia tik pirmojo nustatymo metu).

#### 5. (Stop)

- Stabdyti disko grojimą.
- Radijo režime: ištrina nustatytą radijo stotį iš sąrašo.

#### 6. SOURCE

- Pasirinkite skirtingas erdvinio garso išvestis.

#### 7. Ekranų panelė

- Esamos būsenos arba disko informacijos rodymas

#### 8. IR sensorius

- Nuotolinio valdymo pulto aptikimas. Nukreipkite nuotolinio valdymo pultelį į IR sensorių.

#### 9. Garsas

- Garso padidinimas arba sumažinimas.

#### 10. MP3 jungtis

- Nešiojamo audio grotuvo prijungimui.

#### 11. (USB) lizdas

- USB flash drive įrenginio prijungimui.

### Žemų dažnių garsiakalbis

- Varža: 4 ohm
- Garsiakalbio valdikliai: 165 (6.5") woofer
- Dažnis: 40 Hz ~ 150 Hz
- Išmatavimai (PxAxG): 163 x 363 x 369 (mm)
- Svoris: 4.7 kg

### Lazerio specifikacija:

- Tipas: Semikonduktorinis lazeris GaAlAs (CD)
- Bangos ilgis: 645 – 665 nm (DVD), 770 – 800 nm (CD)
- Išvesties galia: 6 mW (DVD), 7 mW (VCD/CD)
- Spindulio nukrypimas: 60 laipsnių.



## 10. TECHINIAI DUOMENYS

### Pastaba

- Techniniai duomenys gali būti keičiami be išankstinio perspėjimo.

### Atkūrimo galimybės

- DVD-Video, DVD+R/-RW, DVD-R/-RW, DVD+R DL, CD-R/CD-RW, Audio CD, Video CD/SVCD, nuotraukų CD, MP3-CD, WMA-CD, DivX-CD, USB flash Drive

### Stiprintuvas

- Bendra išvesties galia: 1000 W (6 X 167)
- Dažnis: 40 Hz ~ 20 kHz
- Reagavimo į triukšmą santykis > 60 dB (A-weighted)
- Įvesties jautrumas:
  - AUX: 400 mV
  - SCART į televizorių: 250 mV
  - MP3 LINK: 250 mV

### Diskas

- Lazerio tipas: Semikonduktorius
- Disko diametras: 12cm / 8cm
- Vaizdo įrašymas: MPEG1/ MPEG2 / DivX/ DivX Ultra
- Video DAC: 12 bits, 108 MHz
- Signalo sistema: PAL / NTSC
- Video S/N: 56 dB
- Audio DAC: 24 bits / 96 kHz
- Dažnis:
  - 4 Hz – 20 kHz (44.1 kHz)
  - 4 Hz – 22 kHz (48 kHz)
  - 4 Hz – 44 kHz (96 kHz)
- PCM: IEC 60958
- Dolby Digital: IEC 60958, IEC 61937
- DTS: IEC 60958, IEC 61937

### Radijas

- Diapazonas: FM 87.5-108 MHz (50 kHz)
- 26dB jautrumas: FM 22 dBf
- IF atmetimo dažnis: FM 60 dB
- Reagavimo į triukšmą santykis: FM 50 dB
- Harmonijos trikdžiai: FM 3%
- Dažnis: FM 180 Hz~10 kHz/ ±6dB
- Stereo atskyrimas: FM 26 dB (1 kHz)
- Stereo slenkstis: FM 29 dB

### USB

- Suderinamumas: Hi-Speed USB (2.0)
- Palaikoma klasė: UMS (USB Mass Storage Class)
- Failų sistema: FAT12, FAT16, FAT32

### Pagrindinis įrenginys

- Energijos tiekimas: 220 ~ 240V; ~50 Hz
- Energijos sunaudojimas: 180 W
- Budėjimo režime energijos sunaudojimas: < 1 W
- Išmatavimai (PxAxG): 360 x 57 x 331 (mm)
- Svoris: 3.01 kg

### Garsiakalbiai

- Sistema: full range satellite
- Varža: 4 ohm (centrinis), 4 ohm (Priekinis/galinis)
- Garsiakalbių valdikliai:
  - Centrinis/Priekinis/Galinis: 3"
- Dažnis: 150 Hz ~ 20 kHz
- Išmatavimai (PxAxG):  
Centrinis: 244 x 103 x 74 (mm)  
Priekinis/galinis: 262 x 1199 x 264 (mm)
- Svoris:  
Centrinis: 0.79 kg  
Priekinis: 3.45 kg  
Galinis: 3.38 kg

## ... JŪSŲ NAMŲ KINO SISTEMA

### Nuotolinio valdymo pultas

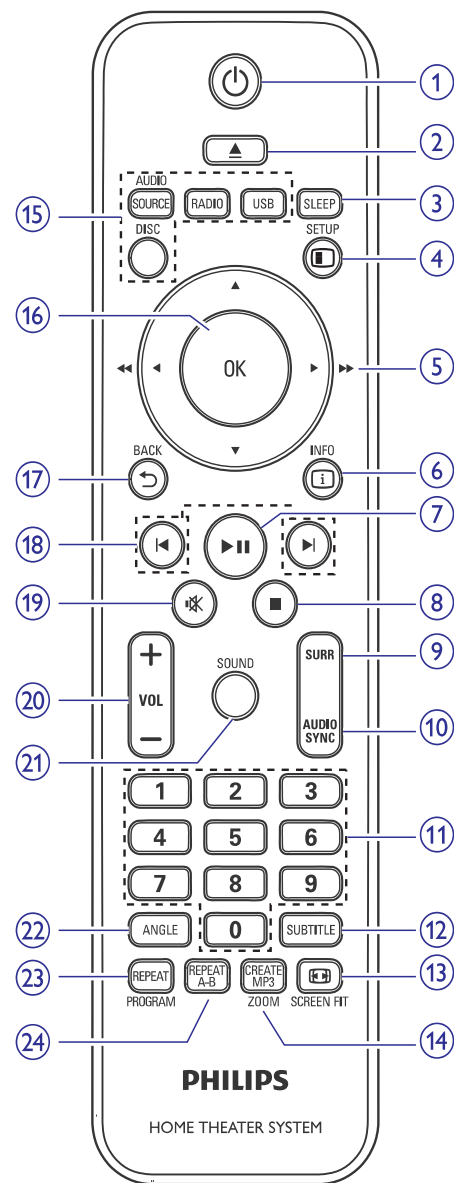

### 1. (Budėjimo režimas)

- Įjungia arba išjungia Namų Kino Sistemą į budėjimo režimą.
- Spauskite ir laikykite, kad išjungtumėte šį įrenginį ir visus kitus su HDMI CEC suderinamus TV/ Įrenginius.

### 2. (Atidaryti/ uždaryti)

- Atidaryti arba uždaryti diskų dėklą.

### 3. SLEEP

- Nustatyti laiką po kurio Namų Kino Sistema įsijungia į budėjimo režimą.

### 4. Nustatymai

- Įeina arba išeina iš nustatymų meniu.

### 5. (Naršymo mygtukai)

- Meniu naršymas.
- Spauskite į kairę arba dešinę greitai paieškai į priekį arba atgal.
- Radijo režime spauskite į viršų arba į apačia, radijo dažnių reguliavimui.
- Radijo režime spauskite į kairę arba dešinę, automatinės paieškos pradėjimui.

### 6. INFORMACIJA

- Rodo informaciją apie dabartinę būseną arba diską.
- Skaidrių peržiūra, rodoma glaustas foto failų vaizdas.

### 7. (Groti/ Pauzė)

- Pradėti arba laikinai sustabdyti grojimą.
- Radijo režime: pradėti automatinį radijo stočių instaliavimą pirmojo nustatymo metu).

### 8. (Stop)

- Sustabdyti grojimą.
- Radijo režime ištrinti nustatytą radijo stotį iš sąrašo.

### 9. SURR (Erdvinis garsas)

- Įjungia pasirinktą erdvinį garsą arba stereo garsą.

### 10. AUDIO SYNC

- Pasirinkti audio kalbą arba kanalą.
- Paspauskite ir laikykite norėdami atidaryti audio sinchronizavimo nustatymus, tada spauskite **VOL +/-**, audio atidėjimo laikui nustatyti.

### 11. Skaičių mygtukai

- Įveskite norimo groti elemento numerį.

### 12. SUBTITLE

- Pasirinkite DVD ar DivX subtitrų kalbą.

### 13. SCREEN FIT

- Vaizdo formatą pritaiko prie TV ekrano (naudojant pritraukimo lygį 1.3 X ir 1.6 X).

### 14. CREATE MP3/ZOOM

- Įeina į meniu, kad sukurtumėte MP3.
- Pritraukia arba atitraukia vaizdą.

### 15. Šaltinių mygtukai

- **AUDIO SOURCE:** išorinio audio įrenginio prijungimui.
- **RADIO:** pateksite į FM bangų klausymosi režimą.
- **USB:** pateksite į USB režimą.
- **DISC:** pateksite į DISC režimą. Kai esate disko režime, galite pasiekti arba išeiti iš disko meniu. .

### 16. OK

- Patvirtina pasirinkimą.

### 17. BACK

- Grįžta į prieš tai buvusį ekraną.
- DVD režime, grįžta į pavadinimo meniu.
- VCD versijoje 2.0 arba SVCD su įjungtu PBC, grįžta į meniu per peržiūrą.

### 18. (Previous/Next – buvęs/ sekantis)

- Pereiti į buvusį ar sekantį skyrių/ antraštę/ takelį.

### 19. (Mute)

- Užtildyti arba grąžinti garsumą.

### 20. VOL +

- Garsumo lygio reguliavimui.

### 21. SOUND

- Pasirinkti nustatytą garso efektą.

### 22. ANGLE

- Rodo video iš skirtingų kameros vietų.

### 23. REPEAT / PROGRAM

- Pasirinkite įvairius pakartojimo, sumaišyto pakartojimo, pakartojimo išjungimo režimus.
- Radijo režime atstato nustatytų stočių sąrašą: spauskite šį mygtuką, kad pradėtumėte rankinę radijo stočių paiešką; spauskite ir laikykite šį mygtuką, kad pradėtumėte automatinę radijo stočių paiešką.



### 24. REPEAT A-B

- Pažymi skyrių pakartojamam grojimui arba išjungia pakartojamojo grojimo režimą.

### Programinės įrangos atnaujinimas

Jeigu norite patikrinti ar yra naujausių atnaujinimų, palyginkite dabartinę programinės įrangos versiją su Philips tinklapyje siūloma naujausia programinės įrangos versija.

Preferences	
Disc Menu	▲
Parental	
PBC	
MP3/JPEG Display	
Password	
DivX Subtitle	
Version Info.	
Default	

1. Spauskite  **SETUP**.
2. Pasirinkite [**Preference Setup**] > [**Version Info**], o tada spauskite **OK**.
3. Nusirašykite savo versijos numerį, o tada spauskite  **SETUP**, kad išeitumėte iš meniu.
4. Eikite į [www.philips.com/support](http://www.philips.com/support) tinklapį, kad peržiūrėtumėte naujausią programinės įrangos versiją skirtą šiam įrenginiui.
5. Jeigu programinės įrangos versija yra naujesnė, negu jūsų įrenginyje, parsisiųskite ją, įsirašykite į CD-R diską arba USB flash drive įrenginį.
6. Įdėkite CD-R arba USB įrenginį į savo namų kino įrenginį.
7. Spauskite **DISC** arba **USB**, o tada sekite TV ekrane atsirandančiomis instrukcijomis, kad galutinai atliktumėte atnaujinimo procedūrą.
  - ↳ Kai programinės įrangos atnaujinimas jau baigtas, įrenginys automatiškai įsijungs į budėjimo režimą.



#### Pastaba

- Kol atnaujinimo procesas vis dar vyksta, jokiu būdu neišimkite USB įrenginio ar CD-R disko.

8. Mes rekomenduojame keletui sekundžių atjungti įrenginį iš elektros tinklo, o tada vėl prijungti – taip visa sistema persikraus.

### Priežiūra



#### Dėmesio!

- Niekada nenaudokite tokių tirpalų kaip benzinas, skiedikliai, valikliai, antistatiniai purškalai diskams.

### Diskų valymas

Valykite diską su minkštos medžiagos gabalėliu tiesiomis linijomis nuo centro į kraštus.

### Pagrindinio įrenginio ekranėlio valymas

Valykite ekranėlį su minkštos medžiagos gabalėliu.

## ... NUSTATYMŲ REGULIAVIMAS

### [DivX Subtitle]

Pasirinkite simbolių rinkinį, kuris palaiko DivX subtitrus.

<b>[Standard]</b>	English, Irish, Danish, Estonian, Finnish, French, German, Italian, Portuguese, Luxembourgish, Norwegian (Bokmal and Nynorsk), Spanish, Swedish, Turkish
-------------------	--

<b>[Central Europe]</b>	Polish, Czech, Slovak, Albanian, Hungarian, Slovene, Croatian, Serbian (Latin script), Romanian
-------------------------	---

<b>[Cyrillic]</b>	Belarusian, Bulgarian, Ukrainian, Macedonian, Russian, Serbian
-------------------	--

<b>[Greek]</b>	Greek
----------------	-------

<b>[Hebrew]</b>	Hebrew
-----------------	--------

<b>[Chinese (Simp)]</b>	Simplified Chinese
-------------------------	--------------------

<b>[Korean]</b>	Korean
-----------------	--------

### Pastaba

- Įsitinkite, kad subtitrų failo pavadinimas yra toks pats kaip ir filmų failo pavadinimas. Pavyzdžiui, jeigu filmas vadinasi 'Movie.avi', tai subtitrų failas turi vadintis 'Movie.sub' arba 'Movie.srt'.

### [Version Info]

Rodoma šio įrenginio programinės įrangos versija.

### Patarimas

- Ši informacija jums reikalinga tada, kai norite sužinoti ar Philips tinklapyje yra naujausia programinės įrangos versija, kurią galėtumėte parsisiųsti ir instaliuoti savo įrenginyje.

### [Default]

Gražinkite visus gamyklinius nustatymus, išskyrus **[Disc Lock]**, **[Password]** ir **[Parental]** nustatymai lieka nepakitę.

## 3. SUJUNGIMAI

Šiame skyrelyje aprašyti visi DVD namų kino sistemai reikalingi sujungimai.

### Pagrindiniai sujungimai:

- Video laidų sujungimas.
- Priekinių ir centrinio garsiakalbio prijungimas prie žemų dažnių garsiakalbio.
- Srovės pajungimas

### Pasirenkami sujungimai

- Antenos prijungimas
- Audio
  - Audio- garso prijungimas iš televizoriaus.
  - Audio- garso prijungimas iš kabelinės įrangos dėžės/ grotuvo/ žaidimų įrenginio..
- Kitų įrenginių prijungimas.
  - Nešiojamo media grotuvo prijungimas.
  - USB įrenginio prijungimas.

### Pastaba

- Produkto identifikacinius duomenis ir elektros energijos reikalavimus rasite ant plokštės esančios įrenginio gale arba dugne.
- Visi įrenginiai turi būti išjungti iš elektros tinklo, jeigu norite atlikti kokius nors sujungimus.

### Patarimas

- Šio įrenginio prijungimui gali būti naudojamos skirtingos jungtys, priklausomai nuo poreikių ir galimybių. Išsamų, interaktyvų gidą, kuris padės jums prijungti jūsų įrenginį, galite rasti [www.connectivityguide.philips.com](http://www.connectivityguide.philips.com)

## Įrenginio pastatymas

- Pastatykite Namų Kino Sistemą ten, kur ji negalės būti stumdoma, numetama ar apverčiama. Nestatykite jos uždaroje talpoje.
- Įsitinkite, kad turėsite gerą prieinamą prie energijos šaltinio (rozetės).

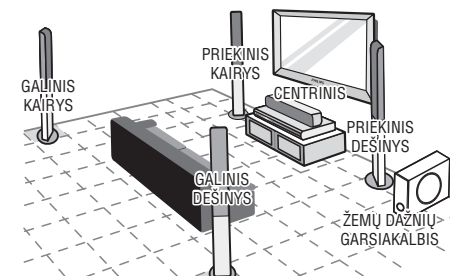

- Statykite DVD namų kino sistemą netoli televizoriaus.
- Statykite įrenginį tokioje vietoje, kuri yra patogiausia klausymuisi.
- Žemų dažnių garsiakalbj statykite kambario kampe arba bent vieno metro atstumu nuo televizoriaus.

### Patarimas

- Norint išvengti magnetinių trukdžių arba nepageidaujamo garso, niekada nestatykite šios Namų Kino Sistemos per arti kitų elektros įrenginių.

## ... SUJUNGIMAI

### Video laidų prijungimas

Šiame skyriuje aprašyta, kaip prijungti DVD namų kino sistemą, kad galėtumėte mėgautis diskų grojimu. Pasirinkite jūsų televizoriui tinkamą video sujungimą.

- 1 pasirinkimas: Jungimas prie HDMI lizdo (tinka HDMI, DVI arba HDCP suderinamiems televizoriams).
- 2 pasirinkimas: Jungimas prie Scart lizdo.
- 3 pasirinkimas: Jungimas prie video (CVBS) lizdo (standartiniam TV).

#### Pastaba

- Įrenginys jungiamas tiesiogiai prie televizoriaus.

### 1 pasirinkimas: Jungimas prie Scart lizdo

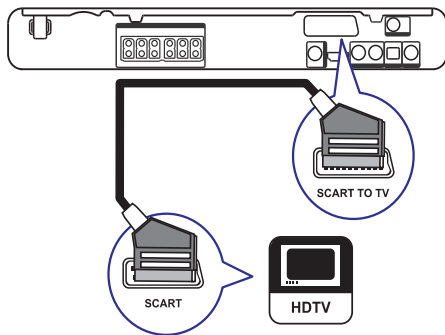

1. Junkite Scart laidą (pridėtas) iš **SCART OUT** lizdo esančio šiame įrenginyje į scart lizdą esantį televizoriuje.

#### Patarimai

- Scart sujungimas leidžia girdėti audio (garsą) iš televizoriaus, pakartotinai spauskite **AUDIO SOURCE**, kol ekrane atsiras "SCART IN".
- Toks sujungimas suteikia gerą vaizdo kokybę.

### 2 pasirinkimas: Jungimas prie HDMI lizdo

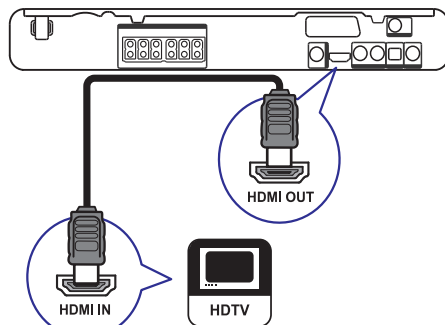

1. Junkite HDMI laidą (nepridėtas) prie Namų Kino Sistemos **HDMI OUT** lizdo ir televizoriaus **HDMI IN** lizdo.

#### Pastaba

- Jeigu jūsų įrenginyje yra HDMI CEC, jūs galite valdyti suderinamus įrenginius su vienu nuotolinio valdymo pultu. (Žiūrėkite "Pradėti" > "Philips EasyLink naudojimas").

#### Patarimas

- Jeigu televizorius turi tik DVI jungtį, junkite per HDMI/DVI adapterį. Prijunkite audio laidą garso išvesčiai.
- Galite optimizuoti vaizdo išvestį. (Žiūrėkite "Nustatymų reguliavimas" > "Video nustatymai" > [HDMI Nustatymai]).
- Tokio pobūdžio jungtis suteikia geriausia vaizdo kokybę.

## ... NUSTATYMŲ REGULIAVIMAS

### [Audio]

Pasirinkite pagrindinę DVD diskų audio kalbą.

### [Subtitle]

Pasirinkite DVD diskų subtitrų kalbą.

### [Disc Menu]

Pasirinkite DVD diskų meniu kalbą.

#### Pastaba

- Jeigu jūsų nustatytos kalbos diske nėra, tai diskas naudos gamykloje nustatytą kalbą.
- Kai kuriems DVD diskams, subtitrų ir audio kalba gali būti keičiama tik per disko meniu.
- Jeigu norite pasirinkti kalbą, kurios meniu nėra, tai rinkitės **[Others]**. Tada patikrinkite Kalbos Kodų lentelę, kurią rasite šių naudojimosi instrukcijų gale ir įveskite keturių skaitmenų kalbos kodą.

### [Parental]

Jūs galite DVD diskuose uždėti apribojimus nuo vaikų. Tokie DVD diskai privalo būti įrašyti su specialiais lygiais.

- 1) Spauskite **OK**, kad pradėtumėte.
- 2) Iš meniu pasirinkite lygį ir spauskite **OK**.
- 3) Su **skaičių mygtukais** įveskite slaptažodį.

#### Pastaba

- Jeigu **[Parental]** nustatymuose uždėjote disko apsaugos lygį, tai norint jį paleist reikės įvesti apsaugos slaptažodį.
- Lygiai priklauso nuo šalies, jeigu norite groti visus diskus, pasirinkite **'8'**.
- Kai kurie diskai yra įrašyti be lygių, bet tie lygiai yra tiesiog užrašyti ant disko. Tai neturi jokios įtakos tokiems diskams.

#### Patarimas

- Jeigu norite nustatyti arba pakeisti savo slaptažodį, pasirinkite [Pirminiai nustatymai] > **[Slaptažodis]**.

### [PBC]

VCDs/SVCD diskuose, kurie įrašyti su PBC (grojimo kontrole) naudodamiesi interaktyviuoju meniu galėsite pasiekti disko turinį.

- **[On]** – kai įdedate diską rodomas rodyklės meniu.
- **[Off]** – praleiskite meniu ir pradėkite rodydamą nuo pirmosios antraštės.

### [MP3/JPEG Display]

Aplankų arba failų pasirinkimas.

- **[View Folders]** – Parodo MP3/WMA aplankus.
- **[View Files]** – Parodo visus failus.

### [Password]

Sekite televizoriaus instrukcijomis arba pakeiskite užrakintų diskų ir apribotų DVD diskų slaptažodį.

Change P assword	
Old Password	<input type="password"/>
New Password	<input type="password"/>
Confirm Password	<input type="password"/>
<input type="button" value="OK"/>	

- 1) Spauskite skaičių mygtukus, kad įvestumėte '136900' arba savo paskutinį keturių skaitmenų slaptažodį į **[Old Password]** laukelį.
- 2) Įveskite naują slaptažodį į **[New Password]** laukelį.
- 3) **[Confirm Password]** laukelyje dar kartą įveskite naują slaptažodį.
- 4) Spauskite **OK**, kad išeitumėte iš meniu.

#### Pastaba

- Jeigu jūs pamiršote savo slaptažodį, tai prieš sukurdami naują slaptažodį, įveskite '136900'.

## ... NUSTATYMŲ REGULIAVIMAS

### [HDMI Setup]

HDMI video nustatymo pasirinkimas, prijungiant šią Namų Kino Sistemą ir televizorių HDMI laidu.

- **[Wide Screen Format]** – Nustato plačiaekranį formatą disko grojimui.

Galimybė	Aprašymas
----------	-----------

<b>[Superwide]</b>	Centrinė ekrano vieta, šiek tiek mažiau patempta negu šonai. Šis nustatymas veikia tik tuo atveju, jeigu vaizdo rezoliucija yra 720p arba 1080i/p.
--------------------	--

<b>[4:3 Pillar Box]</b>	Vaizdas neištemptas. abiejose šonuose matomos juodos juostos.
-------------------------	---

<b>[Off]</b>	Rodomas vaizdo formatas priklausys nuo disko formato.
--------------	---

### Pastaba

- Šis nustatymas veiki tik tuo atveju, jeigu [TV Display] nustatymuose pasirinkote [16:9 Wide Screen].
- **[HDMI Video]** – pasirinkite tokią vaizdo rezoliuciją, kuri suderinamas su jūsų TV ekrano galimybėmis.

Galimybė	Aprašymas
----------	-----------

<b>[Auto]</b>	Automatiškai aptinka ir pasirenka geriausią tinkamą vaizdo rezoliuciją.
---------------	---

<b>[480i], [576i], [480p], [576p], [720p], [1080i], [1080p]</b>	Pasirinkite savo televizoriui tinkamą vaizdo rezoliuciją. Daugiau informacijos rasite televizoriaus naudojimosi instrukcijoje.
---	--

### Pastaba

- Jeigu nustatymas yra netinkamas jūsų televizoriui, rodomas tuščias ekranas. Palaukite 15 sekundžių, kol įvyks automatinis atstatymas arba atstatykite nustatymus į įprastinį režimą kaip nurodyta: 1) Spauskite ▲. 2) Spauskite ◀. 3) Spauskite ZOOM.

### [Closed Caption]

Išjungia arba įjungia antraštės rodyimą.

- **[On]** – Subtitruose parodomi garso efektai. Ši funkcija egzistuoja tik diskuose, kuriuose naudojama uždaras antraštės informacija, jeigu televizorius palaiko šią funkciją.
- **[Off]** – Išjungia uždaras antraštės funkciją.

## Pirminiai nustatymai

### Pastaba

- Sustabdykite disko grojimą prieš įeinant į [Pirminius nustatymus].

Preferences	
Audio	
Subtitle	
Disc Menu	
Parental	
PBC	
MP3/JPEG Display	
Password	
DivX Subtitle	▼

1. Spauskite **SETUP**.  
↳ Rodomas **[General Setup]** (bendrųjų nustatymų) meniu.
2. Spauskite ▼, kad pasirinktumėte **[Preferences]**, o tada spauskite ►.
3. Pasirinkite galimybę ir spauskite **OK**.
4. Pasirinkite nustatymą ir spauskite **OK**.
  - Jeigu norite grįžti į buvusį meniu, spauskite ↶ **BACK**.
  - Jeigu norite išeiti, spauskite **SETUP**.

### Pastaba

- Galimybių/ pasirinkimų aprašymus rasite sekančiuose puslapiuose.

## ... SUJUNGIMAI

### 3 pasirinkimas: Prijungimas prie Video (CVBS) lizdo

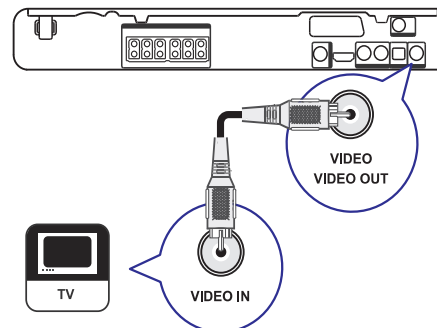

1. Prijunkite sudedamąjį video laidą (nepateiktas) prie **VIDEO** lizdo šioje Namų Kino Sistemoje ir VIDEO įvesties lizdo televizoriuje.

### Pastaba

- Video įvesties lizdas televizoriuje gali būti žymimas kaip A/V IN, VIDEO IN, COMPOSITE arba BASEBAND.
- Šis sujungimo tipas suteikia standartinę vaizdo kokybę.

### Prijunkite garsiakalbių laidus prie garsiakalbių

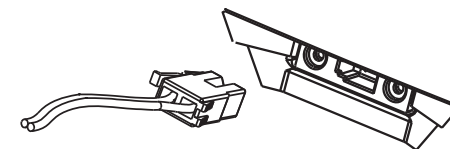

1. Prijunkite garsiakalbių laidus prie spalvą atitinkančių lizdų garsiakalbiuose. (Arba garsiakalbių stovuose).

### Prijunkite garsiakalbius prie garsiakalbių stovų

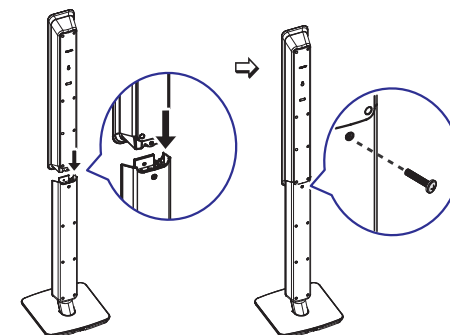

1. Prijunkite garsiakalbius prie garsiakalbių stovų ir užtvirtinkite padėjų varžtais.

## ... SUJUNGIMAI

### Garsiakalbių ir žemųjų dažnių garsiakalbio prijungimas

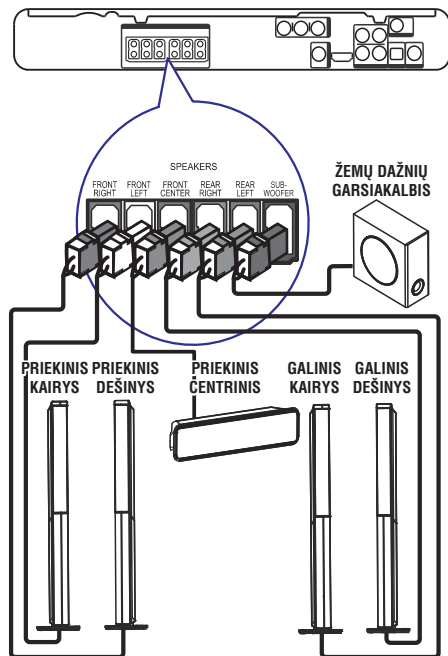

1. Prijunkite garsiakalbius ir žemųjų dažnių garsiakalbį prie atitinkančių lizdų Namų Kino Sistemoje.

#### Pastaba

- Įsitinkite, kad jungčių ir lizdų spalvos yra tokios pačios.

### Prijunkite radijo anteną

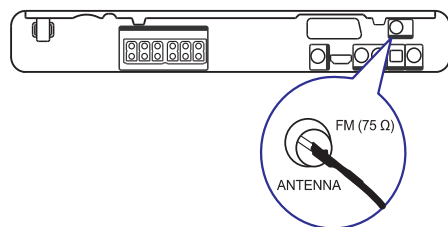

1. Prijunkite FM anteną (pridėta) prie FM75 Ω lizdo (kai kuriuose modeliuose šis laidas jau yra sujungtas).

2. Išvyniokite FM anteną ir jos galus pritvirtinkite prie sienos.

#### Patarimas

- Geresniam FM stereo priėmimui, prijunkite prie išorinės antenos.

### Audio laidų/ kitų įrenginių prijungimas

Nukreipkite garsą iš kitų įrenginių į šią Namų Kino Sistemą tam, kad galėtumėte mėgautis daugiakanaliu erdviu garsu.

### Audio (garso) prijungimas iš televizoriaus

(taip pat naudojama EasyLink valdymui)

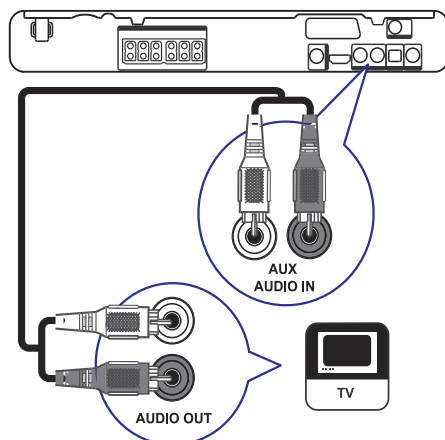

1. Prijunkite audio laidą (nepridėtas) iš šio įrenginio **AUDIO IN** lizdo, prie televizoriaus **AUDIO OUT** lizdo.

#### Pastaba

- Jeigu norite klausytis garso naudodamiesi šiuo sujungimu, spauskite **AUDIO SOURCE** pakartotinai kol "AUX" pamatysite savo ekrane.

## ... NUSTATYMŲ REGULIAVIMAS

### [Audio Sync]

Grojančiam video diskui nustatomas atidėjimo laikas audio išėjimui.

- 1) Norėdami pradėti, spauskite **OK**.
- 2) Pasirinkite garsiakalbį atidėjimo meniu, tuomet spauskite ◀▶, kad nustatyti atidėjimo laiką.
- 3) Spauskite **OK**, norėdami patvirtinti ir išeiti.

### Video (vaizdo) nustatymai

Video Setup	
TV System	
TV Display	
Screen Fit	
Picture Setting	
HDMI Setup	
Closed Caption	

1. Spauskite **SETUP**.  
↳ Rodomas **[General Setup]** (bendrųjų nustatymų) meniu.
2. Spauskite ▼, kad pasirinktumėte **[Video Setup]**, o tada spauskite ▶.
3. Pasirinkite galimybę ir spauskite **OK**.
4. Pasirinkite nustatymą, tada spauskite **OK**.
  - Norėdami grįžti prie buvusio meniu, spauskite ↵ **BACK**.
  - Norėdami išeiti iš meniu, spauskite **SETUP**.

#### Pastaba

- Galimybių/ pasirinkimų aprašymus rasite sekančiuose puslapiuose.

### [TV System]

Šį nustatymą keiskite tik tuo atveju, jeigu vaizdas rodomas neteisingai. Gamykloje nustatyta, kad šis nustatymas atitinka įprastinius jūsų šalies televizorių nustatymus

- **[PAL]** – PAL – TV sistemai.
- **[NTSC]** – NTSC – TV sistemai.
- **[Multi]** – TV, kuris suderinamas ir su PAL ir su NTSC.

### [TV Display]

Priklausomai nuo to, kokį norite matyti vaizdą, pasirinkite ekrano formatą.



4:3 Pan Scan (PS)    4:3 Letter Box (LB)    16:9 (Wide Screen)

- **[4:3 Pan Scan]** – Tinka standartiniams televizoriams, rodomas pilnas vaizdas ekrane, bet vaizdas šonuose šiek tiek apkarpytas.
- **[4:3 Letter Box]** – Tinka standartiniams televizoriams, rodomas plačiaekranis vaizdas su juodomis juostomis apačioje ir viršuje.
- **[16:9 Wide Screen]** – Skirta plačiaekraniniams televizoriams (ekrano santykis 16:9).

### [Screen Fit]

Vaizdo formatą pritaiko prie televizoriaus ekrano, tam kad mėgautumėtės pilno ekrano režimu.

- **[Select]** – Parodo įvairių tipų pilno ekrano formatų, spauskite OK, norėdami pasirinkti jums tinkantį vaizdavimą.
- **[Off]** – Grįžta prie normalaus ekrano vaizdavimo.

### [Picture Settings]

Pasirinkite nustatytus vaizdo spalvų nustatymus arba nustatykite pagal savo poreikius.

- **[Standard]** – originalūs spalvų nustatymai.
- **[Bright]** – ryškus spalvų nustatymai.
- **[Soft]** – šilti spalvų nustatymai.
- **[Personal]** – Nustatykite spalvas pagal savo pageidavimus. Meniu nustatykite ryškumo lygį, kontrastą, atspalvius ir spalvų sodrumą, o tada spauskite **OK**.

## ... NUSTATYMŲ REGULIAVIMAS

### Audio – garso nustatymai

Audio Setup	
Speakers Volume	
Speakers Delay	
HDMI Audio	
CD Upsampling	
Audio Sync	

1. Spauskite **SETUP**.  
↳ Rodomas [General setup] (bendrųjų nustatymų) meniu.
2. Spauskite **▼**, kad pasirinktumėte [Audio setup] (garso nustatymai), o tada spauskite **▶**.
3. Pasirinkite galimybę ir spauskite **OK**.
4. Pasirinkite nustatymą ir spauskite **OK**.
  - Jeigu norite grįžti į buvusį meniu, spauskite **BACK**.
  - Jeigu norite išeiti, spauskite **SETUP**.

#### Pastaba

- Viršuje esančių pasirinkimų aprašymus rasite tolimesniuose puslapiuose.

### [Speakers Volume]- Garsiakalbių garsumas

Kai visi garsiakalbiai ra vienodu atstumu nuo klausymosi pozicijos, keiskite garsiakalbių garsą tol, kol jis bus tinkamas ir priimtinas jūsų klausai.

- 1) Spauskite **OK**, norėdami pradėti.
- 2) Meniu pasirinkite garsiakalbius, tada su **◀▶** reguliuokite garsumą.
- 3) Spauskite **OK**, kad patvirtintumėte ir išeitumėte.

#### Patarimas

- Reguliavimo metu girdėsite testavimo garsą.

### [Speakers Delay]- Garsiakalbių atidėjimas

Kai centrinis garsiakalbis arba priekiniai garsiakalbiai yra arčiau klausymosi pozicijos nei priekiniai garsiakalbiai, jus galite nustatyti garsiakalbių atidėjimo laidą, taip, kad visas garsas jus pasiektų vienu metu.

- 1) Spauskite **OK**, norėdami pradėti.
- 2) Meniu pasirinkite garsiakalbius, tada su **◀▶** reguliuokite atidėjimą.
- 3) Spauskite **OK**, kad patvirtintumėte ir išeitumėte.

#### Pastaba

- 1ms nustatymas atitinka 30cm atstumą tarp garsiakalbio ir klausymosi pozicijos.

### [HDMI Audio]

Kai šį įrenginį ir televizorių sujungiate HDMI laidu, pasirinkite audio išvesties nustatymą šio tipo jungimui.

- **[On]** – garso išvestis ir per televizorių ir per garsiakalbių sistemą. Jeigu disko audio formatas yra nepalaikomas, jis bus paverčiamas dviem kanalų garsu (linijiniu PCM).
- **[Off]** – išjungs audio (garso) išvestį iš televizoriaus. Garsas sklis tik iš garsiakalbių sistemos.

### [CD Upsampling]

Pakeičia muzikinį diską į aukštesnės kokybės pavyzdį naudojant skaitmeninį signalą, kad būtų gaunama geresnė garso kokybė.

- **[Off]** – išjungiamas disko aukštesnės kokybės pavyzdžių kūrimas.
- **[88.2kHz (X2)]** – pakeičia pavyzdžių kokybę į dvigubai geresnę nei buvusį originali.

#### Pastaba

- "CD upsampling galimas tik stereo režime.

## ... SUJUNGIMAI

### Audio (garso) prijungimas iš kabelinės televizijos įrenginio/ įrašymo įrenginio/ žaidimų įrenginio

Priklausomai nuo įrenginio savybių, jūs galite pasirinkti prijungimą prie analoginio arba skaitmeninio lizdo.

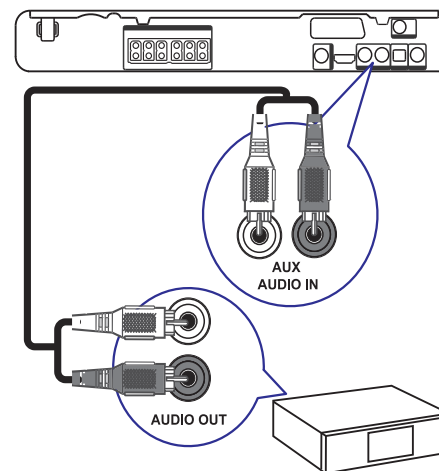

1. Junkite audio laidą (komplekte nepateiktas) prie **AUDIO IN-AUX** lizdų Namų Kino Sistemoje ir **AUDIO** išvesčių lizdų įrenginyje.

#### Pastaba

- Jeigu norite klausytis garso naudodamiesi šiuo sujungimu, spauskite **AUDIO SOURCE** pakartotinai kol "AUX" pamatysite ekrane.

### Jungimas prie coaxial lizdo

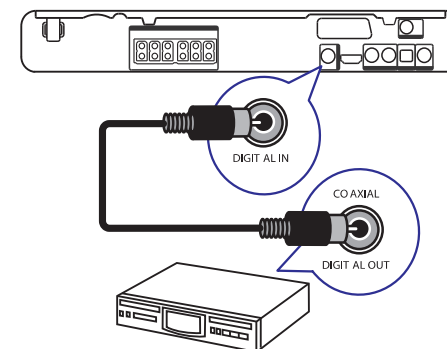

1. Junkite coaxial laidą (nepateiktas) iš žemų dažnių garsiakalbio **DIGITAL-IN-COAXIAL** lizdo prie Namų Kino Sistemos **COAXIAL/DIGITAL-OUT** lizdo.

#### Pastaba

- Jeigu norite klausytis garso naudodamiesi šiuo sujungimu, spauskite **AUDIO SOURCE** pakartotinai kol "COAX IN" pamatysite savo ekrane.

### Jungimas prie optinio lizdo

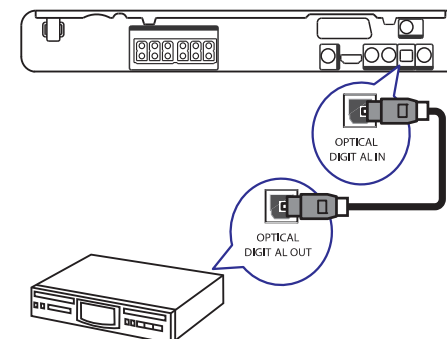

1. Junkite Optinį laidą (nepateiktas) iš žemų dažnių garsiakalbio **DIGITAL-IN-OPTICAL** lizdo prie Namų Kino Sistemos **OPTICAL/SPDIF** išvesties lizdo įrenginyje.

#### Pastaba

- Jeigu norite klausytis garso naudodamiesi šiuo sujungimu, spauskite **AUDIO SOURCE** pakartotinai kol "OPTI IN" pamatysite savo ekrane.

## ... SUJUNGIMAI

### Nešiojamo media grotuvo prijungimas

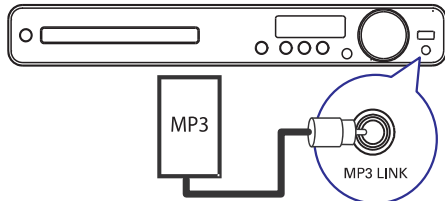

1. Junkite 3.5mm stereo audio laidą (nepateiktas) iš **MP3 LINK** lizdo esančio šiame įrenginyje prie nešiojamo media grotuvo (pavyzdžiui MP3 grotuvo).

#### Pastaba

- Jeigu norite klausytis audio/garso naudodamiesi šiuo sujungimu, tai pakartotinai spauskite **AUDIO SOURCE**, kol ekrane pamatysite "MP3 LINK"

### USB įrenginio prijungimas

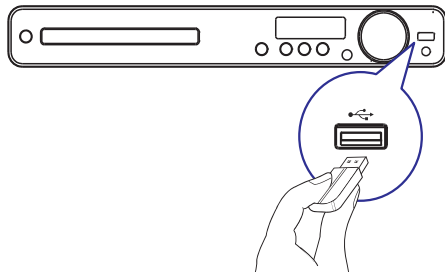

1. Junkite USB įrenginį prie šios Namų Kino Sistemos  **USB** lizdo.

#### Pastaba

- Ši Namų Kino Sistema groja tik MP3, WMA/WMV9, DivX (Ultra) arba JPEG failus, kurie yra šiame įrenginyje.
- Spauskite **USB**, kad girdėtumėte garsą naudodamiesi šiuo sujungimu.

### Prijunkite maitinimo laidą

#### Įspėjimas

- Yra rizika sugadinti produktą! Įsitinkite, kad maitinimo įtampa yra tokia pati kaip nurodyta Namų Kino Sistemos gale arba šone.

1. Prijunkite maitinimo laidus nuo Namų Kino Sistemos ir kitų prietaisų prie elektros tinklo lizdo, kai visa kita yra sujungta.  
↳ Namų Kino Sistema yra paruošta naudojimui.

## ... NUSTATYMŲ REGULIAVIMAS

#### Pastaba

- Prieš naudojantis EasyLink valdymu, savo televizoriuje ir prijungtuose įrenginiuose turite įjungti HDMI CEC veikimą. Daugiau informacijos rasite TV/ kitų įrenginių instrukcijose.
- Philips negarantuoja 100% suderinamumo su HDMI CEC suderinamais įrenginiais.

#### **[Disc Lock]**

Savo diskams galite nustatyti apribojimus. Prieš pradėdami, įdėkite diską į disko dėklą (jūs galite užrakinti/ užblokuoti iki 40 diskų).

- **[Lock]** – uždrausta pasiekti diską. Kitą kartą kai norėsite groti šį diską arba jį atblokuoti, jūs turėsite įvesti slaptažodį.
- **[Unlock]** – galite groti visus diskus.

#### Patarimai

- Jeigu norite nustatyti ar pakeisti nustatymus, eikite į [Preference Setup – pirminiai nustatymai] > **[Settings – nustatymai]**.

#### **[Display Dim]**

Galite pakeisti ekrano panelės apšvietimo lygį.

- **[100%]** – normalus ryškumas.
- **[70%]** – vidutinis ryškumas.
- **[40%]** – aptemęs ekranėlis.

#### **[OSD Language]**

Pasirinkite ekrano meniu kalbą.

#### **[Screen Saver]**

Išjunkite arba įjunkite užsklandos režimą. Šis režimas apsaugo ekraną nuo per ilgau ekrane užlaikomų vaizdų išdeginimo.

- **[On]** – jeigu 15 minučių nieko nevyksta, įsijungia ekrano užsklanda. (pavyzdžiui pauzės arba stop režime).
- **[Off]** – išjungia ekrano užsklandos režimą.

#### **[Sleep Timer]**

Po nustatyto laiko įrenginys įsijungia į budėjimo režimą.

- **[15 mins], [30 mins], [45 mins], [60 mins]** – pasirinkite laiko intervalą, po kurio įrenginys išsijungs į budėjimo režimą.
- **[Off]** – išjungti išsijungimo režimą.

#### **[DivX(R) VOD Code]**

Rodomas DivX® registracijos kodas.





#### Patarimas

- Įveskite šį DivX kodą, kai nuomojatės arba įsigyjate filmus iš [www.divx.com/vod](http://www.divx.com/vod). DivX video, kurie yra išsinuomoti arba įsigyti su DivX® VOD (Video On Demand) paslauga, gali būti rodomi tik registruotame įrenginyje.



## 8. NUSTATYMŲ REGULIAVIMAS

Jūs galite keisti įvairaus tipo nustatymus kaip jums patinka. Laikykitės duotų instrukcijų, norėdami vaikščioti per nustatymų meniu.





Simbolis	Pasirinkimas
	[Bendrieji nustatymai]
	[Audio – garso nustatymai]
	[Video nustatymai]
	[Pirminiai nustatymai]

### Pastaba

- Jeigu nustatymo pasirinkimas yra pilkas, vadinasi šis nustatymas šiuo metu negali būti pakeistas.

### Bendrieji nustatymai

General Setup	
EasyLink Setup	
Disc Lock	
Display Dim	
OSD Language	
Screen Saver	
Sleep Timer	
DivX(R) VOD Code	

- Spauskite  **SETUP**.  
↳ Rodomas [General Setup] (bendrujų nustatymų) meniu.
- Spauskite .
- Pasirinkite galimybę/nustatymą ir spauskite **OK**.
- Pasirinkite nustatymą ir spauskite **OK**.
  - Jeigu norite grįžti į buvusį meniu, spauskite  **BACK**.
  - Jeigu norite išeiti iš meniu, spauskite  **SETUP**.

### Pastaba

- Viršuje esančių pasirinkimų aprašymus rasite tolimesniuose puslapiuose.

#### [EasyLink Setup]

Ši funkcija veikia tik tuo atveju, jeigu įrenginys prijungtas prie HDMI CEC suderinamo TV/įrenginio. Visi susiję įrenginiai reaguos į vieno nuotolinio valdymo pultelio mygtukų spaudimą.

#### Pasirinkimai Aprašymai

- [EasyLink]** Įjungia arba išjungia visus EasyLink savybes. Norėdami išjungti šią savybę, pasirinkite **[Off]**.
- [One Touch Play]** Kai jūs paspaudžiate **PLAY**, televizorius ir Namų Kino Sistema yra įjungiami. Disko grojimas prasideda, jeigu diskas yra Namų Kino Sistemoje. Norėdami išjungti šią savybę, spauskite **[Off]**.

**[One Touch Standby]** Kai jūs paspaudžiate ir palaikote **STANDBY**, prijungtą prie HDMI CEC įrenginio tuo pat metu įsijungia budėjimo režimas. Norėdami išjungti šią savybę, spauskite **[Off]**.

**[System Audio Control]** Kai jūs grojate audio, kuris yra sujungtas su prijunktais įrenginiais, ši Namų Kino Sistema įsijungia reikiamą audio šaltinį automatiškai. Norint įjungti šią savybę, pasirinkite **[ON]**. Tuomet eikite į **[Audio Input Mapping]** norėdami surasti visus prijungtus įrenginius.

**[Audio Input Mapping]** Teisingai nurodę audio įvestį į prijungtą TV/kitus įrenginius, kad galėtumėte įjungti automatinį įvesties šaltinio įsijungimą.

## 4. PRADĖKITE

### Nuotolinio valdymo pulto paruošimas

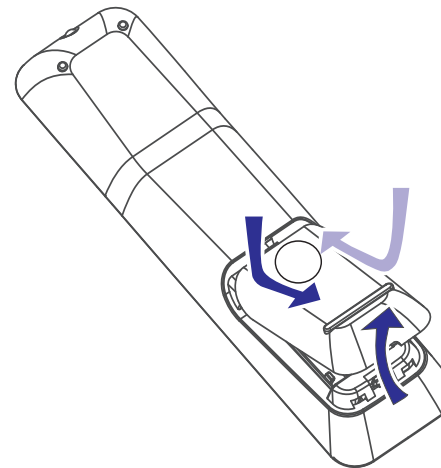



- Atidarykite baterijų skyrelio dangtelį.
- Įdėkite dvi AAA tipo baterijas. Baterijos turi būti įdėtos pagal polių (+-).
- Uždarykite dangtelį.

### Pastaba

- Nesumaišykite baterijų (Senų ir naujų arba anglies ir šarminių ir panašiai).
- Išimkite baterijas, jeigu jos yra pasibaigę arba, jeigu nuotolinio valdymo pultas nebuvo naudojamas ilgą laiką.
- Baterijose yra cheminių elementų, jos turėtų būti išmetamos tinkamai.



### Grojimo šaltinio valdymas

- Spausdami **DISC**, **USB**, **RADIO**, mygtuką, pasirinkite kurį šaltinį norite valdyti.
- Tada pasirinkite norimą funkciją (pavyzdžiui  ).

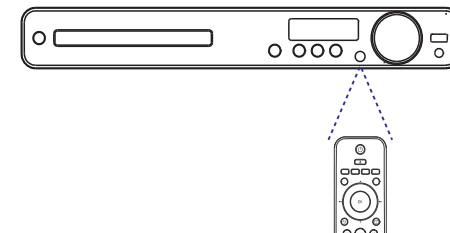
### Judėjimas po meniu



- Nukreipkite nuotolinio valdymo pultelį tiesiai į įrenginio sensorių ir pasirinkite norimą funkciją.
- Naudokitės toliau aprašytais mygtukais, kad judėtumėte po meniu.

Mygtukas	Veiksmas
	Judėjimas aukštyn arba žemyn
	Judėjimas kairėn arba dešinėn
<b>OK</b>	Pasirinkimo patvirtinimui
	Skaičių įvedimui

## Teisingo žiūrėjimo kanalo suradimas

1. Spauskite **Ⓞ**, kad įjungtumėte Namų Kino Sistemą.
2. Spauskite **DISC**, kad patektumėte į diskų režimą.
3. Įjunkite televizorių ir nustatykite teisingą video-in kanalą.
  - Įjunkite paskutinį kanalą savo televizoriuje, o tada spauskite kanalų mygtuką į apačią kol pasieksite Philips ekraną.
  - Taip pat nuotolinio valdymo pulte galite pakartotinai spausti **SOURCE**.

### Patarimas

- Dažniausiai video-in kanalas yra tarp žemiausių ir aukščiausių kanalų, jis gali būti pavadintas FRONT, A/V IN, VIDEO ir pan. Daugiau informacijos apie teisingo Video-in kanalo pasirinkimą galite rasti televizoriaus naudojimosi instrukcijose.

## Pasirinkite meniu kalbą

### Pastaba

- Praleiskite šį nustatymą, jeigu jūsų Namų Kino Sistema yra prijungta per HDMI CEC pritaikytą prie jūsų televizoriaus. Kalba pasikeičia automatiškai į tokią pačią kalbą, kokia yra jūsų televizoriaus nustatymuose.

General Setup	
EasyLink Setup	⦿ Auto
Disc Lock	⦿ English
Display Dim	⦿ Dansk
OSD Language	⦿ Nederlands
Screen Saver	⦿ Suomi
Sleep Timer	⦿ Français
DivX(R) VOD Code	⦿ Deutsch
	⦿ Italiano ▼

1. Spauskite **DISC**.
2. Spauskite **SETUP**.  
↳ **[Pagrindinių nustatymų]** meniu yra parodomas.
3. Spauskite **▶**.
4. Spauskite **▲ ▼**, kad pasirinktumėte **[OSD kalbą]** meniu, tada spauskite **▶**.
  - Kalbos nustatymai gali skirtis priklausomai nuo jūsų šalies ar regiono. Gali būti neatitiktumų iliustracijai matomai čia.
5. Spauskite **▲ ▼**, kad pasirinktumėte kalbą, tuomet spauskite **OK**.

### Patarimas

- Jūs galite nustatyti numatytą kalbą DVD diskų meniu (žiūrėti 'Adjust settings' > 'Preferences' > **[Disc Menu]**).

### Garsumo reguliavimas

1. Spauskite **VOL +/-**, kad padidintumėte arba sumažintumėte garsumą.
  - Jeigu norite laikinai užtildyti visą garsą, spauskite **⊘**.
  - Dar kartą spauskite **⊘** arba garso mygtuką, kad grąžintumėte garsą.

### Erdvinio garso pasirinkimas

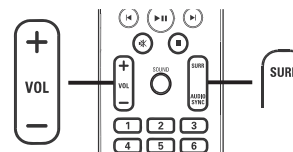

1. Pakartotinai spauskite **SURR**, kad pasirinktumėte geriausiai tinkančią erdvinio garso išvestį.

Pasirinkimas	Aprašymas
<b>5 CH STEREO</b>	Tinka vakarėlių metu, dvigubai padidina garso išvestį centriniame ir galiniuose garsiakalbiuose.
<b>MULTI-CHANNEL/DPLII</b>	Multi-channel erdvinė išvestis: DTS, Dolby Digital ir Dolby Pro Logic II.
<b>STEREO</b>	Stereo garso kokybė iš priekinių garsiakalbių.

### Pasirinkite nustatytus garso efektus

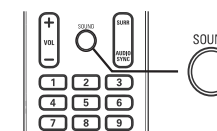

1. Pakartotinai spauskite **SOUND**, kad pasirinktumėte jūsų vaizdui ir grojamai muzikai tinkamus garso efektus.

Video/Muzika	Aprašymas
<b>ACTION/ ROCK</b>	Padidina žemus ir aukštus dažnius ir pagerina vaizdo efektų perteikimą bei atmosferą. Tinka veiksmo filmams ir roko bei pop muzikai.
<b>DRAMA/JAZZ</b>	Vidutinis ir aukštas dažnis. Atrodo jog esate klube, o prieš jūsų akis- scena. Tinka klausytis džiazo ir žiūrėti dramas.
<b>CONCERT/ CLASSIC</b>	Tyro ir švaresnio garso režimas. Puikiai tinka klasikinės muzikos klausymui ir koncertų įrašų žiūrėjimui.
<b>SPORTS</b>	Vidutiniai dažniai ir aiškūs garso efektai, puikiai tinka gyvoms sporto transliacijoms.
<b>NIGHT</b>	Dinamiškai kontroliuojamas garso režimas, tinkamas žiūrėti filmus naktį arba norint neintensyviai fonos muzikos.



## 6. TOLIMESNI NUSTATYMAI

### Kurkite MP3 audio failus

Jūs galite keisti audio diskus į MP3 audio su šia Namų Kino Sistema. Sukurti MP3 failai yra išsaugomi jūsų USB įrenginyje.

Pasirinkimas	Aprašymas
<b>[Speed]</b>	Failų įrašymo greičio pasirinkimas. Jeigu <b>[Normal]</b> greitis yra pasirenkamas, galima groti muziką, kol kuriamas MP3 failas.
<b>[Bitrate]</b>	Kokybės lygio pasirinkimui. Kuo didesnė bitų sparta, tuo geresnė kokybė ir tuo didesnis failo dydis. Įprastas nustatymas yra <b>[128kbps]</b> .

CREATE MP3			
OPTIONS		TRACK	
Speed	Normal	<input type="radio"/> Track01	04:14
Bitrate	128kbps	<input type="radio"/> Track02	04:17
		<input type="radio"/> Track03	03:58
		<input type="radio"/> Track04	04:51
		<input type="radio"/> Track05	03:53
SUMMARY		<input type="radio"/> Track06	04:09
Select Track	0	<input type="radio"/> Track07	04:38
Time	00:00		▼
Start	Exit	Select All	Deselect All

- Įdėkite audio diską. (CDDA/HDCCD)
- Prijunkite USB flash įrenginį prie  (USB) jungties savo Namų Kino Sistemoje.
- Grojančiam diskui, spauskite **CREATE MP3**.
- Pasirinkite keitimo nustatymus **[OPTIONS]** panelėje, tuomet spauskite **OK**.
- Spauskite  norėdami įeiti į **[TRACK]** panelę.

- Pasirinkite audio takelį, tuomet spauskite **OK**.
  - Norėdami pasirinkti kitą takelį, kartokite šeštą žingsnį.
  - Norėdami pasirinkti visus takelius, pasirinkite **[Select All]** savo meniu ir spauskite **OK**.
  - Norėdami nebesirinkti visų takelių, spauskite **[Deselect all]** savo meniu ir spauskite **OK**.
- Pasirinkite **[Start]** savo meniu, norėdami keisti, tuomet spauskite **OK**.
  - ↳ Pabaigus, naujas failas yra automatiškai sukuriamas USB įrenginyje, kad patalpinti naujus MP3 failus.
  - Norėdami išėiti iš meniu, spauskite **[Exit]** ir spauskite **OK**.

### Pastaba





- Kol jūs keičiate failus, nespauskite jokių mygtukų.
- DTS diskai ir nuo kopijavimo apsaugoti diskai negali būti keičiami.
- Nuo įrašymo apsaugoti arba slaptažodžiu apsaugoti USB įrenginiai negali būti naudojami laikyti MP3 failams.

## ... PRADĖKITE

### Garsiakalbių išvesties reguliavimas







Idealu, jeigu atstumas tarp klausymosi pozicijos ir visų garsiakalbių yra vienodas. Jeigu taip nėra, jūs galite pakeisti garsiakalbių nustatymus pagal jų atstumą nuo klausymosi pozicijos ir jūs galėsite mėgautis geriausiu erdvinio garso.



Audio Setup	
Speakers Volume	
Speakers Delay	
HDMI Audio	
CD Upsampling	
Audio Sync	

- Spauskite **DISC**.
- Spauskite  **SETUP**.
- Spauskite , kad pasirinktumėte **[Audio Setup]**, o tada spauskite .
  - Jeigu savo įrenginyje negalite pasiekti garsiakalbių nustatymo galimybių, spauskite  du kartus prieš bandant dar kartą.

#### Garsiakalbių garsumo lygio nustatymas

- Iš meniu pasirinkite **[Speakers Volume]**, o tada spauskite .



Speakers Volume Setup	
Front Left	 0dB
Front Right	 0dB
Center	 0dB
Subwoofer	 0dB
Rear Left	 0dB
Rear Right	 0dB

- Naudokitės  , kad reguliuotumėte garsumo lygį, o tada spauskite **OK**.
  - ↳ Iš garsiakalbio kurį reguliuojate išgirsite testavimo toną.
  - Tuos pačius veiksmus pakartokite ir kitiems garsiakalbiams, kol nustatysite tinkamą garšą.
  - Kad išėiti iš meniu, spauskite  **SETUP**.

#### Nustatykite išvesties atidėjimo laiką (tik centriniam ir galiniams garsiakalbiams)

- Iš meniu pasirinkite **[Speakers Delay]**, o tada spauskite .

Speakers Distance Setup	
Center	<input type="text"/> 0MS
Rear Left	<input type="text"/> 0MS
Rear Right	<input type="text"/> 0MS

- Spauskite  , kad nustatytumėte atidėjimo laiką, o tada spauskite **OK**.
  - Tuos pačius veiksmus pakartokite ir kitiems garsiakalbiams, kol nustatysite tinkamą garso atidėjimą.
  - Spauskite  **SETUP**, kad išeitumėte iš meniu.

### Patarimai

- Nustatykite didesnį atidėjimo laiką, jei centrinis arba galiniai garsiakalbiai yra arčiau klausymosi pozicijos nei priekiniai garsiakalbiai.
- 1ms atitinka 30cm atstumą tarp garsiakalbių ir klausymosi pozicijos.

## ... PRADĖKITE

### EasyLink valdymo įjungimas

Ši funkcija veikia tik tada, jeigu šis įrenginys prijungtas prie HDMI CEC suderinamo televizoriaus/įrenginio. Naudodamiesi šia funkcija, jūs galėsite valdyti keletą įrenginių vienu metu (vieno mygtuko paspaudimu).

#### Pastaba

- Philips negarantuoja 100% suderinamumo su visais HDMI CEC suderinamais įrenginiais.

1. Savo televizoriuje ar kituose prijungtuose įrenginiuose įjunkite HDMI CEC veiksmus. Daugiau informacijos apie tai rasite televizoriaus ar kitų įrenginių naudojimosi instrukcijose.

2. Dabar galite mėgautis EasyLink privalumais.

### EasyLink

Jūs galite išjungti arba įjungti visas EasyLink funkcijas.

### One touch play – Grojimas vienu prisilietimu

Kai jūs prijungsite savo Namų Kino Sistemą prie įrenginio, kuris palaiko "One touch play" funkciją, galėsite valdyti savo įrenginius ir Namų Kino Sistemą vienu nuotolinio valdymo pultu. Pavyzdžiui, kai jūs paspausite PLAY mygtuką, šis įrenginys išsijungs iš budėjimo režimą ir pradės disko grojimą (žinoma, jeigu disko dėkle yra diskas). Play mygtuko paspaudimas kartu įjungs ir televizorių, bei įjungs teisingą žiūrėjimo kanalą.

### One touch standby – budėjimo režimas vienu prisilietimu

Kai jūs prijungsite savo Namų Kino Sistemą prie įrenginio, kuris palaiko budėjimo režimo funkciją, galėsite naudoti savo Namų Kino Sistemos nuotolinio valdymo pultą, norėdami Namų Kino Sistemą ir visus prijungtus HDMI įrenginius perjungti į budėjimo režimą. Galite atlikti budėjimo režimo įjungimą bet kurio prijungto įrenginio nuotoliniu valdymo pultu.

### System Audio Control – audio valdymas

Kai jūs prijungsite savo Namų Kino Sistemą prie įrenginių palaikančių HDMI CEC, jūsų Namų Kino Sistema gali automatiškai groti audio iš prijungtų įrenginių. Norėdami naudoti šią funkciją, turite susieti audio įvestį iš įrenginio prijungto prie Namų Kino Sistemos.

Jūs galite naudotis prijungto įrenginio nuotolinio valdymo pultu, kad reguliuotumėte garsumą.

### Audio Input Mapping



Kai jūs teisingai susiejate audio įvestį, ši Namų Kino Sistema persijungia į audio režimą iš prieš tai naudoto įrenginio automatiškai.

### Audio įvesčių priskyrimas prijungtiems įrenginiams

#### Pastaba

- Prieš pradėdami įsitikinkite, kad HDMI televizoriaus audio išvestis ir kiti įrenginiai jau prijungti prie šios Namų Kino Sistemos.



General Setup	
EasyLink Setup	<input type="radio"/> EasyLink
Disc Lock	<input type="radio"/> One Touch Play
Display Dim	<input type="radio"/> One Touch Standby
OSD Language	<input type="radio"/> System Audio Control
Screen Saver	<input type="radio"/> Audio Input Mapping
Sleep Timer	
DivX(R) VOD Code	

- Spauskite **DISC**.
- Spauskite  **SETUP**.  
↳ **[General Setup]** meniu yra parodomas.
- Spauskite .
- Pasirinkite **[EasyLink Setup]**, tuomet spauskite .
  - [One Touch Play]** ir **[One Touch Standby]** funkcijos yra įjungiamos pasirinktinai gamykloje.

## ... GROJIMAS

### Radio klausymasis

- Spauskite **RADIO**.
- Naudokitės nuotolinio valdymo pultu, kad kontroliuotumėte radijo grojimą

Mygtukas	Veiksmas
	Pasirinkite nustatytą radijo stotį.
	Dažnio paieška atgal/ pirmyn.
	Spauskite ir laikykite, kad pašalintumėte radijo stotį iš nustatytų radijo stočių sąrašo. Kitų radijo stočių eilės tvarkos skaičius nesikeičia.

#### Pastaba

- Jeigu FM radijo stotis transliuoja RDS (Radijo duomenis), radijo stoties pavadinimas yra rodomas.





### Visų radijo stočių perinstaliavimas

- Spauskite **RADIO**.
- Spauskite ir laikykite **PROGRAM** mygtuką daugiau nei 5 sekundes.  
↳ Visos prieš tai buvusios radijo stotys bus pakeičiamos.

#### Pastaba

- Jeigu neaptinkama jokie stereo signalo arba aptinkamos mažiau nei penkios radijo stotys, patikrinkite anteną.

### Rankinė radijo stočių paieška ir išsaugojimas

- Spauskite **RADIO**.
- Spauskite .  
↳ Rodomas besikeičiantis radijo dažnis, kol aptinkama radijo stotis.
- Kartokite antrąjį žingsnį, kol surasite norimą radijo stotį.
  - Naudokitės  / , kad pareguliuotumėte dažnį.
- Spauskite **PROGRAM**.  
↳ Nustatytos stoties numeris pradės mirksėti.  
↳ Jeigu po šio žingsnio ilgiau nei 20 sekundžių neatliekate jokie veiksmo, sistema išeina iš nustatymo režimo.
- Spauskite  (arba skaičių mygtukus), kad pasirinktumėte nustatytą numerį, kuriuo norite išsaugoti radijo stotį.
- Spauskite **PROGRAM**, kad patvirtintumėte.

## ... GROJIMAS

### Grojimas iš nešiojamo media grotuvo

Paprastai prijunkite nešiojamą media grotuvą (pavyzdžiui MP3 grotuvą) prie šio įrenginio ir mėgaukitės aukštos kokybės garso.

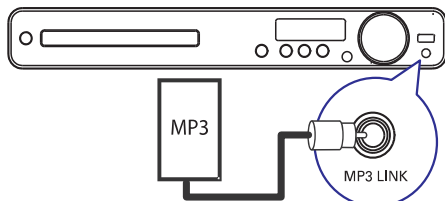

1. Junkite 3.5mm stereo audio laidą (nepateiktas) iš šio įrenginio **MP3LINK** lizdo į ausinių lizdą esantį jūsų nešiojamame grotuve.
2. Pakartotinai spauskite **AUDIO SOURCE**, kol ekrane bus užrašas 'MP3 LINK'.
3. Savo nešiojamame grotuve pradėkite grojimą.
  - Jeigu norite sustabdyti grojimą, savo nešiojamame grotuve spauskite **STOP** mygtuką.

#### Pastaba

- Grojimą galite valdyti tik ant nešiojamo media grotuvo.
- Sustabdykite grojimą iš nešiojamo grotuvo prieš pradėdami groti kitą šaltinį.

### Radio grojimas

Patikrinkite ar prie žemų dažnių garšialalbio prijungta FM antena. Jeigu ne, prijunkite pridėtą FM anteną prie FM 75Ω lizdo ir pritvirtinkite galus prie sienos.

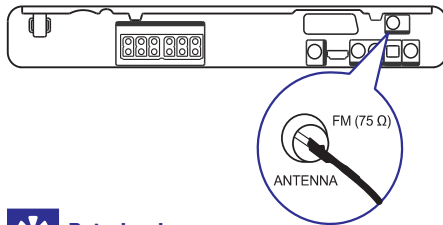

#### Patarimai

- Statykite anteną kuo toliau nuo televizoriaus, VCR ar kitų įrenginių, taip išvengsite trikdžių.
- Jūs galite prijungti išorinę (nepridėta) FM anteną, jeigu norite geresnės FM bangų kokybės.

### Stočių paieška pirmąjį kartą

Kai pirmąjį kartą įjungiate RADIO režimą, sekite instrukcijomis, kad instaliuotumėte radijo stotis.

1. Spauskite **RADIO**.
  - ↳ Rodoma AUTO INSTALL ... PRESS PLAY'.
2. Spauskite **▶▶**.
  - ↳ Išsaugomos visos aptiktos radijo stotys.
  - ↳ Kai viskas baigta, groja pirmoji nustatyta radijo stotis.
  - Norėdami sustabdyti automatinę paiešką, spauskite **■**.

#### Pastaba

- Šis įrenginys gali išsaugoti iki 40 radijo stočių.
- Jeigu nesinaudojote automatiškai instaliavimu arba išsaugojote mažiau nei 5 radijo stotis, kitą kartą turėsite iš naujo instaliuoti radijo stotis.

## ... PRADĖKITE

5. Pasirinkite **[System Audio Control] > [On]**, tuomet spauskite **OK**, norėdami pradėti įrenginių paiešką.
  - ↳ Paieškai pasibaigus, garso įvesties ieškojimo meniu yra parodomas.

#### Audio Input Mapping

Scart In	○ [TV]
Aux	○ [DVD 3400]
Optical In	○ other (Non-HDMI)
Coaxial In	

Pavyzdžiui, jeigu televizoriaus garsas yra pajungtas prie **AUX** lizdo šioje Namų Kino Sistemoje, pasirinkite **[AUX]** ir suraskite TV (Gamintojo vardas) dešiniajame šone.

6. Pasirinkite audio (garso) išvestį šioje Namų Kino Sistemoje, kuri naudojama kito HDMI įrenginio prijungimui (Pvz. AUX, SCART IN), tuomet spauskite **▶**.
7. Teisingai pasirinkite prijungtą įrenginį ir spauskite **OK**.
  - ↳ Pakartokite žingsnelius 5-7, norėdami surasti kitus prijungtus įrenginius.
8. Spauskite **⏏** **SETUP**, norėdami išeiti iš meniu.

### Pasirinkto šaltinio grojimas

#### Pagrindiniame įrenginyje

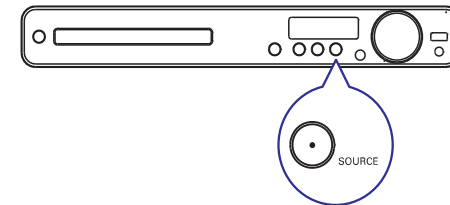

- Pakartotinai spauskite **SOURCE**, kad pasirinktumėte: **DISC > USB > FM > SCART IN > AUX > COAX IN > OPTI IN > MP3 LINK > DISC ...**

#### Nuotolinio valdymo pulte

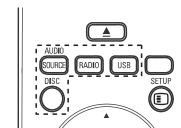

- Paspauskite **AUDIO SOURCE** pakartotinai, norėdami perjungti į prijungtą audio šaltinį.

#### Rodoma Įrenginys prijungtas prie:

<b>AUX</b>	AUDIO IN-AUX lizdas.
<b>SCART IN</b>	SCART televizoriaus lizdas.
<b>COAX IN</b>	COAXIAL DIGITAL IN lizdas.
<b>OPTI IN</b>	OPTICAL DIGITAL IN lizdas.
<b>MP3 LINK</b>	MP3 LINK lizdas.

- Spauskite **DISC**, kad patektumėte į diskų režimą.
- Spauskite **USB**, kad patektumėte į USB režimą.
- Spauskite **RADIO**, kad pasiektumėte FM bangas.

## 5. GROJIMAS

### Disko grojimas

#### ! Dėmesio

- Niekada nedėkite jokių pašalinių daiktų į diskų skyrelį.
- Niekada nelieskite disko skyrelyje esančios optinės linzės.

1. Spauskite ▲, norėdami atidaryti diskų skyrelį.
2. Įdėkite diską taip, kad etiketė būtų viršuje.
  - Dvipusį diską dėkite ta puse į viršų, kurią norite groti.
3. Spauskite ▲, norėdami uždaryti diskų skyrelį ir pradėti disko grojimą.
  - Kad matytumėte grojančio disko rodomą vaizdą televizoriuje turite įjungti reikiamą žiūrėjimo kanalą.
  - Jeigu norite sustabdyti disko grojimą, spauskite ■.

#### ☰ Pastaba

- Patikrinkite galimų diskų tipus. (žiūrėkite "Specifications" > "Playback media").
- Jeigu pasirodo slaptažodžio įvesties meniu ekranas, įveskite slaptažodį prieš grojant užrakintą arba uždraustą diską.
- Jeigu jūs paliekate diską pauzės arba stop režime maždaug penkioms minutėms, ekrano užsklanda įsijungs. Norėdami išjungti ekrano užsklandą, spauskite **DISC**.
- Po to kai jūs sustabdote diską ir penkiolika minučių nėra paspaudžiamas nė vienas mygtukas, ši Namų Kino Sistema automatiškai įsijungia į budėjimo režimą.

### Video grojimas

#### ☰ Pastaba

- Video diskuose grojimas visada prasideda nuo tos vietos, kurioje buvo sustabdytas. Jeigu norite pradėti groti diską nuo pradžios, spauskite ◀, kol rodomas pranešimas.

### Antraštės valdymas

1. Pradėkite groti antraštę (title).
2. Naudokitės nuotolinio valdymo pultu, kad valdytumėte antraštę.

Mygtukas	Veiksmas
▶▶	Pauzė/ vėl groti.
■	Sustabdyti grojimą.
▶	Pereiti į sekančią antraštę/skyrių.
◀	Grįžti į grojamos antraštės/skyriaus pradžią arba sugrįžti prie buvusios antraštės/skyriaus
◀◀ / ▶▶	Paieška atgal/ į priekį Pakartotinai spauskite, jei norite pakeisti paieškos greitį.
▲ / ▼	Lėto vaizdo sukimas atgal/ į priekį Pakartotinai spauskite, jei norite pakeisti paieškos greitį. VCD diskuose galimas sukimas tik į priekį.

## ... GROJIMAS

#### ☰ Pastaba

- Jeigu viename diske yra daug nuotraukų ar dainų, gali būti jog šiek tiek užtruks, kol ekrane pamatysite disko turinį.
- Jeigu JPEG nuotrauka įrašyta be "exif" failų tipo, tai ekrane nematysite sumažintos nuotraukos versijos. Vietoje jos matysite paveiksluką su mėlynu kalnu.
- Šis įrenginys rodo skaitmeninės kameros nuotraukas, kurios yra JPEG-EXIF formate, dažniausiai tokį formatą naudoja visos įprastinės skaitmeninės foto kameros. Įrenginyje nematysite Motion JPEG ir kitokių nei JPEG formatų, bei klipų, kurie priskirti nuotraukoms.
- Katalogai ir failai, kurių talpa viršija šio įrenginio talpą nebus rodomi ir nebus grojami.

### Nuotraukų rodymo valdymas

1. Paleiskite skaidrių/ nuotraukų peržiūrą.
2. Naudokitės nuotolinio valdymo pultu, kad valdytumėte nuotraukų funkcijas.

Mygtukas	Veiksmas
◀	pasiekti buvusią nuotrauką
▶	eiti prie sekančios nuotraukos
▲	apsukti nuotrauką pagal laikrodžio rodyklę
▼	apsukti nuotrauką prieš laikrodžio rodyklę
ZOOM	pritraukti/ atitraukti pritraukimo režime nuotraukų peržiūra sustos.
■	sustabdyti

### Muzikinė nuotraukų peržiūra

Grokite MP3/WMA muzikos failus ir peržiūrėkite JPEG nuotraukas vienu metu. MP3/WMA ir JPEG failai turi būti įrašyti tame pačiame diske ar USB.

1. Pradėkite groti MP3/WMA muzikos failus..
2. Eikite į nuotraukų albumą/ katalogą ir spauskite **OK**, kad pradėtumėte skaidrių peržiūrą.

- ↳ Skaidrių peržiūra prasideda ir tęsiasi iki nuotraukų albumo ar katalogo pabaigos.
- ↳ Muzikos failai groja iki disko pabaigos.
- Jeigu norite sustabdyti skaidrių peržiūrą, spauskite ■.
- Jeigu norite sustabdyti muzikos grojimą, dar kartą spauskite ■.

### Grojimas iš USB įrenginio

Šiame įrenginyje galite groti/ žiūrėti MP3, WMA/WMV9, DivX (Ultra) arba JPEG failus, kurie įrašyti įūsų USB įrenginiuose:

- Skaitmeninė kamera su standartiniu PTP.
- USB atminties raktas.
- Atminties kortelės.
- HDD (reikalingas išorinis energijos šaltinis).

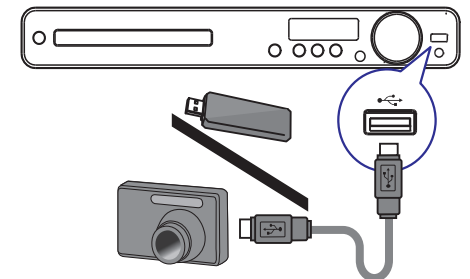

1. Prijunkite USB flash įrenginį arba USB atminties kortelę prie (USB) lizdo, esančio jūsų įrenginyje.
2. Spauskite **USB**.
  - ↳ Rodomas turinio meniu.
3. Pasirinkite failą kurį norite groti ir spauskite ▶▶.
  - ↳ Pradedama groti.
  - Spauskite ■, kad sustabdytumėte grojimą arba atjunkite USB įrenginį.

#### ☰ Pastabos

- Jeigu jūsų įrenginys netelpa į USB lizdą, naudokitės USB prailginimo laidu.
- Jeigu naudojate sudėtinį USB kortelių skaitytuvą, galėsite pasiekti tik vieno iš prijungtų USB įrenginių turinį.

### MP3/WMA muzikos grojimas

MP3/WMA tai stipriai suspausti audio failai (failai su mp3. ar wma. plėtiniais).

- Įdėkite diską ar USB, kuriame yra MP3/WMA muzikos failai.
- Spauskite **DISC** arba **USB**.  
↳ Rodomas turinio meniu.
- Pasirinkite katalogą, o tada spauskite **OK**.
- Pasirinkite takelį, kurį norite groti ir spauskite **▶▶**.
  - Jeigu norite grįžti į pagrindinį meniu, spauskite **↶ BACK** arba spauskite **▲** kol bus pasirinktas "previous" (buvęs) katalogas, o tada spauskite **OK**.

#### Pastaba

- CD diskai, kurie įrašyti su sudėtinėmis sesijomis, grojama tik pirmoji sesija.
- Šis įrenginys negroja MP3PRO audio formato.
- Jeigu MP3 takelio pavadinime (ID3) ar albumo pavadinime yra kažokie specialūs simboliai, gali būti jog ekrane jie bus neteisingai rodomi.
- Kai kurie WMA failai, kurie yra apsaugoti skaitmeninėmis teisėmis (DRM) šiame įrenginyje gali negroti.
- Katalogai ir failai, kurių talpa viršija šio įrenginio talpą nebus rodomi ir nebus grojami.

#### Patarimas

- Jeigu norite matyti duomenų disko turinį be katalogų, skaitykite "Nustatymų reguliavimas" – [Pirminiai nustatymai] > [MP3/JPEG Display].

### Nuotraukų rodymas

#### Žiūrėti nuotraukas kaip skaidrių peržiūrą

Jūsų įrenginys gali rodyti JPEG nuotraukas (failus su .jpeg arba .jpg plėtiniais).

- Įdėkite diską arba USB, kuriame yra JPEG nuotraukos.
- Spauskite **DISC** arba **USB**.  
↳ Kodak diske skaidrių peržiūra prasideda automatiškai. JPEG diske rodomas nuotraukų meniu.
- Pasirinkite katalogą ar albumą, kurį norite peržiūrėti.
  - Jeigu norite peržiūrėti nuotraukas albume/kataloge, spauskite **ℹ INFO**.



- Jeigu norite eiti prie buvusios ar sekančios nuotraukos, spauskite **◀▶**.
  - Jeigu norite pasirinkti nuotrauką, naudokitės kursoriaus mygtukais.
  - Jeigu norite matyti pasirinktą nuotrauką, spauskite **OK**.
- Spauskite **▶▶**, kad pradėtumėte skaidrių peržiūrą.
    - Jeigu norite grįžti į meniu, spauskite **↶ BACK**.

### Pakeisti video (vaizdo) grojimą

- Pradėkite groti antraštę (title).
- Naudokitės nuotolinio valdymo pultu, kad pakeistumėte video grojimą.

Mygtukas	Veiksmas
<b>AUDIO SYNC</b>	Audio kalbos pakeitimas. Tinka tik diskams su sudėtine audio kalba arba kanalais.
<b>SUBTITLE</b>	Subtitrų kalbos pakeitimas. Tinka tik diskams su sudėtine subtitrų kalba.
<b>REPEAT</b>	Pasirinkite tarp įvairių kartojimo/ sumaišyto kartojimo/ pakartojimo išjungimo režimų. Pakartojimo pasirinkimai priklauso nuo disko tipo. VCD diskuose pakartojimai režimais galite naudotis tik tuo atveju, jeigu išjungtas PBC režimas.
<b>ZOOM</b>	Vaizdo pritraukimas/atitraukimas. Naudokitės <b>kursoriaus mygtukais</b> , kad judėtumėte po pritrauką vaizdą.
<b>ℹ INFO</b>	Rodoma grojimo būklė. Jūs galite pakeisti vaizdo nustatymus nenutraukdami grojimo/ rodymo.
<b>◻ SCREEN FIT</b>	Vaizdo formatą pritaiko prie televizoriaus ekrano. Jūs galite žiūrėti filmą pilnu vaizdu per televizorių.

#### Pastaba

- Kai kurios funkcijos gali neveikti su kai kuriais diskais. Žiūrėkite informaciją ant disko norėdami sužinoti daugiau.

### DVD meniu pasiekimas

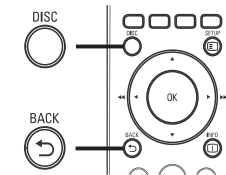

- Spauskite **DISC**, kad pasiektumėte pagrindinį disko meniu.
- Pasirinkite grojimo funkciją ir spauskite **OK**.
  - Kai kuriuose meniu spauskite skaičių mygtukus, kad įvestumėte savo pasirinkimą.
  - Jeigu grojimo metu norite grįžti į antraštės meniu, spauskite **↶ BACK**.

### VCD meniu pasiekimas

PBC (Playback Control – grojimo kontrolė) VCD diskuose yra įjungta – taip nustatyta gamykloje. Kai jūs įdedate VCD diską, atsiranda turinio meniu.

- Spauskite **▲▼** arba skaitinius mygtukus, kad pasirinktumėte grojimo funkciją, o tada spauskite **OK**, kad pradėtumėte grojimą.
  - Jeigu PBC išjungta, tai meniu yra praleidžiamas ir prasideda pirmosios antraštės grojimas/ rodymas.
  - Grojimo metu galite spauskite **↶ BACK** ir grįžti į meniu (jeigu PBC režimas yra įjungtas).
- Spauskite **DISC**, norėdami pažiūrėti disko turinį.
  - Norėdami išeiti iš meniu, spauskite **DISC**.

Select Digest Type:

Track Digest  
Disc Interval  
Track Interval

- Pasirinkite rodymo būdą, tuomet spauskite **OK**.

**[Track Digest]**

Gros pirmąsias kelias sekundes kiekvienos dainos esančios diske.

**[Disc Interval]**

Išskiria visą disko laiką į šešias dalis ir groja kiekvieno tokio intervalo pirmąsias kelias sekundes.

**[Track interval]**

Išskiria pasirinktą dainą į šešias dalis ir groja kiekvieno tokio intervalo pirmąsias kelias sekundes. Šis pasirinkimas nėra galimas stop režime.



**Patarimas**

- Jeigu norite pakeisti PBC nustatymą, žiūrėkite "Nustatymų keitimas" – [Pirminiai nustatymai] > [PBC].

**Suderinkite garso išvestį su video grojimu**

Jeigu vaizdo rodymas yra lėtesnis nei garso išvestis (garsas neatitinka vaizdo), jūs galite atidėti garsą tiek, kad jis atitiktų vaizdą:

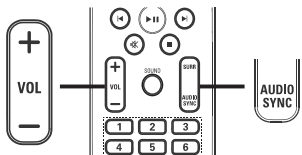

1. Spauskite ir laikykite **AUDIO SYNC**, kol pasirodys užrašas 'AUDIO SYNC'.
2. Per 5 sekundes spauskite **VOL +/-**, kad nustatytumėte garso išvesties atidėjimo laiką.



**Pastaba**

- Jeigu garsumo valdymas nenaudojamas ilgiau nei 5 sekundes, jis vėl grįš prie įprastinės savo funkcijos.

**Grojimas nuo tam tikros laiko vietos**

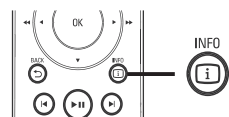

1. Grojimo metu spauskite **INFO**.  
↳ Atsiranda disko būklės meniu.
2. Spauskite **▲ ▼** norėdami, kad būtų parodyta informacija ir spauskite **OK**.
  - **[TT Time]** (antraštės laikas)
  - **[CH Time]** (skyriaus laikas)
  - **[Disc Time]** (disko laikas)
  - **[Track Time]** (takelio laikas)
3. Spauskite skaičių mygtukus, kad įvestumėte laiką į kurį norite "peršokti" ir tada spauskite **OK**.



**Pastaba**

- Pasirinkimai gali būti skirtingi priklausomai nuo disko tipo.

**Tam tikros vietos pakartojimas**

1. Grojimo metu, spauskite **REPEAT A-B**, kur jūs norite nustatyti grojimo pradžios tašką.
2. Paspauskite **REPEAT A-B** vėl, norėdami nustatyti grojimo pabaigos tašką.  
↳ Pakartotinis grojimas prasideda.
3. Norėdami atšaukti pakartotiną grojimą, spauskite **REPEAT A-B** dar kartą.



**Pastaba**

- Pažymėta vieta pakartotinam grojimui yra galima kartu su takeliu/pavadinimu.

**Rodyti video grojimą iš skirtingų pusių.**

1. Grojimo metu, spauskite **INFO**.  
↳ Disko būsenos meniu yra parodoma.
2. Pasirinkite [Angle], tada spauskite **OK**.
3. Paspauskite **skaitinius mygtukus**, norėdami pasirinkti rodyto vaizdą, tuomet spauskite **OK**.  
↳ Grojimas pasikeičia į pasirinktą rodyto vaizdą.



**Pastaba**

- Taikoma tik diskams, kuriuose yra daugia-vaizdžio rodyto galimybė.

**DivX video grojimas**

DivX video tai skaitmeninis media formatas, kuria yra labai stipriai suspausti aukštos kokybės duomenys. Šis įrenginys yra sertifikuotas DivX®, todėl jūs galite mėgautis DivX video.

1. Įdėkite diską ar USB, kuriame yra DivX video.
2. Spauskite **DISC** arba **USB**.  
↳ Rodomas turinio meniu.
3. Pasirinkite antraštę ir spauskite **▶▶**.
4. Naudokitės nuotolinio valdymo pultu, kad valdytumėte antraštės funkcijas.

Mygtukas	Veiksmas
<b>AUDIO SYNC</b>	Subtitrų kalbos pakeitimas.
<b>SUBTITLE</b>	Audio kalbos/ takelio pakeitimas.
<b>■</b>	Sustabdyti grojimą/ rodyimą. DivX Ultra video, spauskite šį mygtuką dar kartą, kad pamatytumėte turinio meniu.
<b>INFO</b>	Rodoma DivX Ultra video informacija.



**Pastaba**

- Jūs galite groti tik tuos DivX video, kurie buvo išnuomoti arba įsigyti si DivX registracijos kodu pritaikytu šiai Namų Kino Sistemai. (žiūrėti "Nustatymų reguliavimas" > [Bendrieji nustatymai] > [DivX(R) VOD Kodas].
- Šis įrenginys gali groti tokius DivX video failus, kurie neviršija 4GB talpos.
- Jeigu matote neteisingus subtitrus, pakeiskite subtitrų kalbą, daugiau informacijos rasite "Nustatymų reguliavimas" - [Pirminiai nustatymai] > [DivX subtitrai].
- Ekrane rodoma apie 45 subtitrų simboliai.

**Muzikos grojimas**

**Takelių valdymas**

1. Pradėkite groti takelį.
2. Naudokitės nuotolinio valdymo pultu, kad valdytumėte takelį.

Mygtukas	Veiksmas
<b>▶▶</b>	Groti/ vėl pradėti grojimą
<b>■</b>	Sustabdyti
<b>▶</b>	Pereiti į sekantį takelį.
<b>◀</b>	Grįžti į dabartinio takelio pradžią arba pereiti prie buvusio takelio.
<b>1 2 3 4 5 6 7 8 9 0</b>	Tiesiogiai įveskite takelio numerį.
<b>◀◀ / ▶▶</b>	Paieška atgal/ į priekį pakartotinai spauskite šį mygtuką, kad keistumėte paieškos greitį.
<b>REPEAT</b>	Pasirinkite tarp pakartojimo/ sumaišyto pakartojimo/pakartojimo išjungimo režimų.