

CD Clock Radio

AJ130

Register your product and get support at
www.philips.com/welcome

Príručka užívateľa



PHILIPS

1

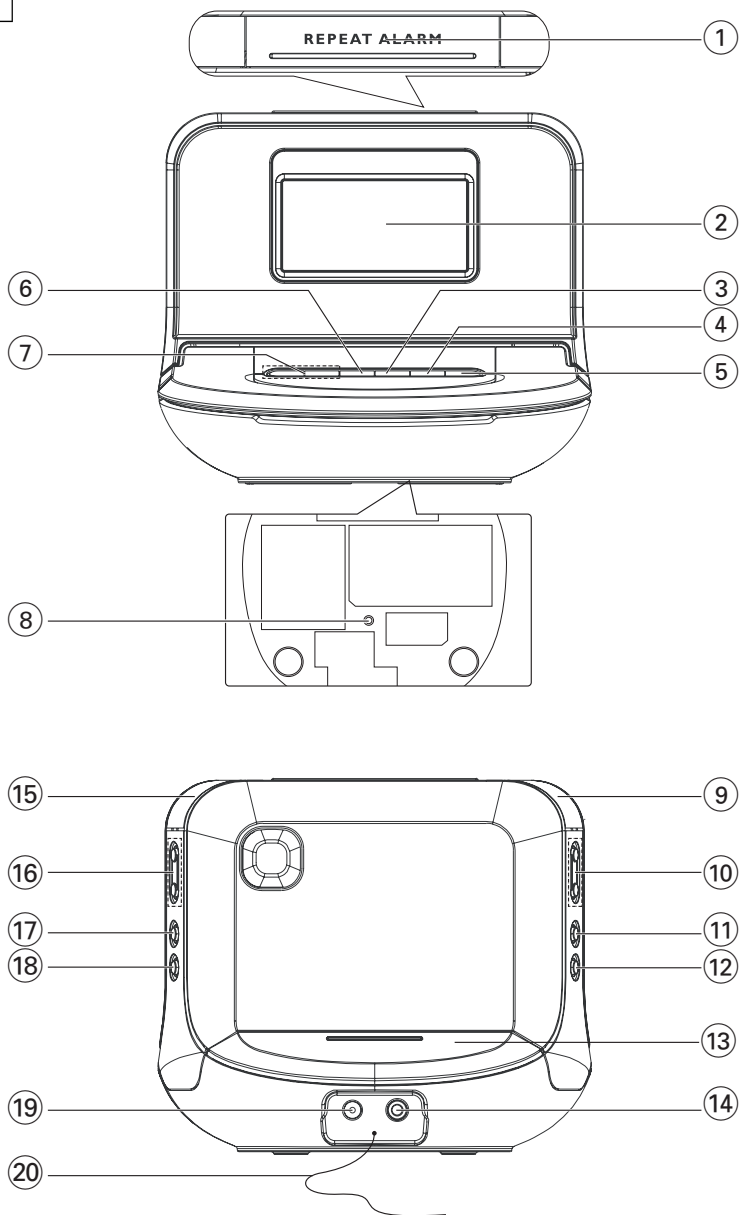

2



7



3

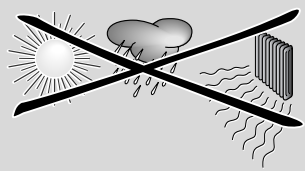

4

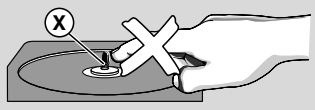

5

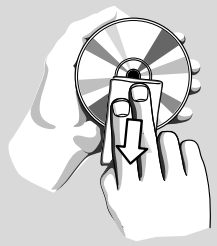
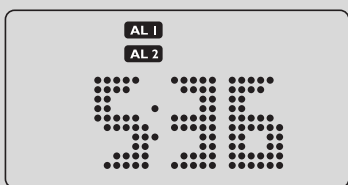

6



Blahoželáme Vám ku kúpe a vítame Vás medzi používateľmi produktov spoločnosti Philips. Ak chcete naplno využiť podporu ponúkanú spoločnosťou Philips, zaregistrujte svoj produkt na lokalite www.philips.com/welcome.

Dodávané príslušenstvo

- 1 X schválený sieťový adaptér AC/DC 9 V (Sieťové napájanie: 100-240V ~ 50/60Hz 0.6A, Výstup:9V === 1.5A)
- 1 x kábel AUX

Ovládacie gombíky (Pozri [1])

- ① **REPEAT ALARM** – stlačením tohto tlačidla vypnete na 5 minút budík
- ② **LCD Display** – zobrazuje hodiny/čas budíka alebo informácie o CD/rádiu
- ③ **■** – ukončenie reprodukcie CD; – ruší CD program.
- ④ **SOURCE** – prepína medzi zdrojmi zvuku CD, rádio alebo vstup AUX
- ⑤ **POWER** – jednotku zapína alebo ju prepína do pohotovostného režimu – na 24 hodín vypne aktívny bzučiak, rádio alebo CD budík – vypnutie funkcie SLEEP.
- ⑥ **▶||** – zapojenie alebo prerušenie reprodukcie CD.
- ⑦ **HOUR/MIN/TUNING ◀|▶** – nastavenie hodín/času alarmu – postup na ďalšie skladby alebo vyhľadanie melódie/skladby smerom späť alebo dopredu – ladenie rozhlasových staníc
- ⑧ **Resetovanie** – stisnite v prípade, že prístroj/displej nereaguje na stisnutie žiadneho gombíka.
- ⑨/⑮ **AL 1/AL 2** – nastavuje a aktivuje budík režimov ALARM 1/ALARM 2 (Budík 1/Budík2) – vypnutie budíka na 24 hodín – vypne budík ALARM 1/ ALARM 2
- ⑩ **REPEAT** – opakuje skladbu /program/ celú CD

SHUFFLE – prehrávanie skladieb z CD v náhodnom poradí, pri zdroji CD

PRE ▲, ▼ – zvolí a prednastaví rozhlasové stanice

- ⑪ **BRIGHTNESS** – mení jas osvetlenia displeja.
- ⑫ **SLEEP**

- v režime časovača vypína rádio alebo CD
- upravuje možnosti časovača pre prehrávanie rádia / CD
- zobrazí zostávajúci čas do automatického vypnutia

- ⑬ **Battery door** – po otvorení vložte 2 x 1,5 V batérie typu **AAA**

- ⑭ **AUX** – 3,5 mm vstupný zvukový konekt

- ⑮ **VOLUME** – nastavenie sily zvuku.

- ⑯ **DISPLAY** – zobrazuje informácie o skladbách na disku CD alebo o rádiu

- ⑰ **PROGRAM/SET TIME**

- nastavuje čas na hodín/času alarmu
- naprogramovanie skladieb a kontrola ich poradových čísel.
- programuje prednastavené rozhlasové stanice

- ⑱ **DC 9V**– Pripoj adaptéru AC/DC 9V

- ⑳ **Pigtail** – FM anténa slúžiaca na zlepšenie FM príjmu

Napájanie

Sieťový adaptér

- 1 Zástrčku adaptéru zasunite do vstupu prístroja DC 9V a do sieťovej zásuvky.

Užitočné rady:

Napájacie články obsahujú chemikálie, odhadzujte ich preto do stanovených nádob na odpadky!

Štítok s typovým číslom nájdete na spodnej strane prístroja.

Záloha pamäte hodín

Keď nastane výpadok energie, celé rádio hodiny sa vypnú. Keď sa prívod energie obnoví, časový displej ukáže  a znova budete musieť nastaviť na hodinách správny čas. Aby ste v prípade zlyhania napájania z elektrickej siete alebo pri odpojení uchovalinastavené časy budíka, vložte do priestoru pre batérie 2 ks

1,5-voltových batérií typu AAA (nie sú súčasťou balenia). Tieto budú slúžiť ako záložný zdroj napájania pamäte hodín. Avšak na hodinovom displeji čas nebude svietiť. Nebude možné ani fungovanie budíka, rádia a CD. Ak dôjde k obnoveniu výpadku elektrickej energie až a na displeji sa zobrazí: žiadané nastavenie.

- 1 Zapojte zástrčku napájania do zásuvky v stene.
- 2 Otvorte priestor pre napájacie články a vložte batériu

 - Raz ročne alebo tak často ako treba vymieňajte batériu.

Napájacie články obsahujú chemikálie, preto ich odhadzujte iba do nádob na odpadky, ktoré sú pre tento účel určené.

Základné funkcie

Zapínanie a vypínanie a voľba funkcie

- 1 Stisnutím gombíka **POWER**.
→ Systém zapojí naposledy zvolený zvukový zdroj.
- 2 Požadovaný zvukový zdroj vyberiete stlačením alebo viacrásobným stlačením tlačidla **SOURCE**.

Ak si želáte zapojiť prístroj do pohotovostného stavu

- 1 Stisnutím gombíka **POWER**.

Príkion (Pohotovostný)

Hodín <2W

Jas osvetlenia

- 1 Stlačte raz alebo viackrát **BRIGHTNESS**.

 - Jas displeja sa bude meniť v tomto poradí: **JASNÝ** → **SLABÝ** → **JASNÝ**

Nastavenie hodín a budík

Displej hodín





Hodiny používajú 24-hodinový formát.

- 1 V pohotovostnom režime stlačte tlačidlo **PROGRAM/SET TIME**.
→ Číslice času blikajú.
- 2 Podržte stlačené alebo opakovane stláčajte tlačidlo **HOUR/MIN**, aby ste nastavili hodiny a minúty.

- 3 Stlačením tlačidla **PROGRAM/SET TIME** potvrdíte nastavenie.

DIGITÁLNY RÁDIO PRIJÍMAČ

Naladenie rozhlasových staníc

- 1 Press **POWER** to switch on from standby.
→ Systém zapojí naposledy zvolený zvukový zdroj.
- 2 Ak nie je zvolený režim TUNER, stlačte jeden alebo viackrát tlačidlo **SOURCE**, aby ste ho zvolili.
→ Nakrátko sa zobrazia frekvencia rozhlasovej stanice a vlnové pásmo, a potom sa zobrazia hodiny. Zároveň sa zobrazí .
(pozri [2])
- 3 Stlačte a držte dole **TUNING**  alebo  až kým sa zapne ladenie frekvencie na displeji.
→ Prijímač automaticky vyladí stanicu s dostatočne silným signálom.
- 4 Podľa potreby opakujte kroky 3 if necessary až kým nájdete želanú stanicu.
 - Ak chcete vyladit' stanicu so slabým signálom, stlačte na okamih a opakovane **TUNING**  alebo  až kým dostanete najlepší príjem.
- 5 Ak si chcete zobrazit' informácie o rádiu, stlačte **DISPLAY** (Zobraziť).
→ Na niekoľko sekúnd sa zobrazí aktuálne naladené vlnové pásmo a frekvencia (pozri [2]) a potom sa zobrazenie prepne na zobrazenie hodín.

Zlepšenie prijmu vysielania

Ak zvolíte pásmo **FM**, vysuňte teleskopickú anténu. Anténu nakloňte a otáčajte ju. Čiastočne ju zasuňte, ak je signál príliš silný.

Programovanie rozhlasových staníc

Do pamäti je možné uložit' ručne alebo automaticky (Autostore) až 10 rozhlasových staníc (10FM).

Ručné programovanie

- 1 Naladte želanú stanicu (Vid' **Naladenie rozhlasových staníc**).
- 2 Stlačením **PROGRAM/SET TIME** spustíte režim programovania.
→ Displej: svietí označenie **PROG**.

Prehrávač CD

- 3 Stisnete **PRE ▲, ▼** jeden alebo viac krát a prideľte tejto stanici číslo medzi 1 až 10.
- 4 Stlačením **PROGRAM/SET TIME** voľbu potvrdíte.
- 5 Opakovaním krokov 1-4 uložíte ďalšie stanice do pamäti.

Užitečné rady:

- Prednastavenú stanicu môžete vymazať ak na jej miesto uložíte inú frekvenciu.

Autostore – automatické uloženie do pamäti

Autostore automaticky zapne programovanie rozhlasových staníc od prednastavenia 1. Všetky predchádzajúce prednastavenia, napr. ručne programované, sa vymažú.

- 1 Stlačte a podržte stlačené tlačidlo **PROGRAM/SET TIME**, až pokým sa na displeji nerozbehne číselné zobrazenie frekvencie.
→ Dostupné stanice sú programované.(FM). Keď sa uložia všetky stanice, automaticky sa bude reprodukovať prvá automaticky uložená stanica.

Ako počúvať prednastavenú alebo automaticky uloženú stanicu

Stlačte **PRE▲, ▼** jeden alebo viac krát až kým sa zobrazí želaná prednastavená stanica.

Prístroj odpovedá predpisom Európskeho spoločenstva o poruchách v rádiových frekvenciách.

Prehrávač CD

Tento prehrávač diskiet reprodukuje Audio diskety vrátane CD-Recordable, CD-RW.

- 1 Stlačením tlačidla **POWER** (Napájanie) zapnete zariadenie z pohotovostného režimu.
→ Systém zapojí naposledy zvolený zvukový zdroj.
- 2 Ak nie je zvolený režim CD, stlačte jeden alebo viackrát tlačidlo **SOURCE**, aby ste ho zvolili.
→ Zobrazí sa .
- 3 Zatváranie priestoru pre CD.
- 4 Vložte CD etiketou smerom hore, potom jemne pritisnite viečko a zatvorte priestor

pre CD.

- Na krátku chvíľu sa zobrazí blikajúci nadpis ---- a potom celkový počet skladieb na CD.
- 5 Stisnutím gombíka **▶** zapojte reprodukciu.
 - 6 Ak si chcete zobraziť informácie o skladbách na CD, stlačte **DISPLAY** (Zobraziť).
→ Na niekoľko sekúnd sa zobrazí číslo aktuálnej skladby (pozri [3]) a potom sa zobrazenie prepne na zobrazenie hodín.
 - 7 Silu a charakter zvuku nastavte regulátormi **VOLUME**.
 - 8 Ak si želáte reprodukciiu prerušiť, stisnite gombík **⏏**. Ak si želáte v reprodukcii pokračovať, stisnite znovu gombík **▶**.
 - 9 Ak si želáte ukončiť reprodukciiu CD, stisnite gombík **■**.

Voľba inej skladby počas reprodukcie

- Stisnite jedenkrát alebo niekoľkokrát na prístroji gombík **◀▶** až sa poradové číslo hľadanej skladby zobrazí na displeji.
- V stave pause/stop stlačte **▶** a reprodukcia sa začne.
→ Ak stisnete gombík **◀▶** niekoľkokrát, vrátite sa na niektorú z predchádzajúcich skladieb.

Hľadanie melódie v rámci jednej skladby

- 1 Počas reprodukcie podržte stisnutý gombík **◀▶**.
→ Rýchlosť reprodukcie CD sa zvýši, zvuk sa zoslabí.
- 2 Keď nájdete hľadanú melódiu, uvoľnite gombík **◀▶**.
→ Reprodukcia pokračuje zvyčajným spôsobom.

Programovanie skladieb

Do pamäti je možné uložiť 20 skladieb v ľubovoľnom poriadku. Ktorúkoľvek skladbu je možné do pamäti uložiť aj niekoľkokrát.

- 1 V polohe stop stlačte **PROGRAM/SET TIME**, čím aktivujete programovanie. → Zobrazí sa PROG a **PO 1** a blikaním budú signalizovať začiatok procesu programovania. (pozri [4]).
- 2 Vyberte požadované číslo stopy stlačením **◀▶**.
- 3 Uložte požadované číslo stopy stlačením **PROGRAM/SET TIME**. → Zobrazí sa **PO2** a blikaním bude signalizovať, že je k dispozícii druhá programová sekvencia.
- 4 Podľa postupu z bodu 2 a 3 voľte a ukladajte do pamäti ďalšie skladby. → Ak sa pokúsite uložiť viac než 20 skladieb, nebude možné stopu zvoliť.
- 5 Ak si želáte reprodukovať zostavený program, stisnite gombík **▶**. → Zobrazí sa PROG.

Ak chcete skontrolovať program,

Pri zastavenom prehrávaní stlačte a podržte tlačidlo **PROGRAM/SET TIME**, až pokým sa nezobrazia uložené skladby.

Ak chcete program vymazať, zvolte niektorú z nasledujúcich možností.

- stlačením **■** (dvakrát počas prehrávania alebo raz v stave stop);
- Stlačte **POWER** (Napájanie) a prepnite jednotku do pohotovostného režimu;
- Zvoľte režim **TUNER** alebo **AUX**.

Výber rôznych režimov prehrávania

Môžete zvoliť a meniť rôzne spôsoby reprodukcie pred alebo v priebehu reprodukcie a kombinovať tieto spôsoby v jednom REPEAT.

Zobrazí sa nápis **SHUF** a prístroj prehrá všetky skladby CD v náhodne volenom poriadku.

REP – nepretržitá, opakovaná reprodukcia aktuálnej skladby.

REP ALL – celá disketa/program sa opakuje.

- 1 Stlačte **SHUFFLE / REPEAT** jeden alebo viac krát a zvolíte reprodukciu. → Na displeji je zobrazený vybraný režim.
- 2 Stlačte **▶** a ak reprodukcia sa začne ak je v zastavenom stave.
- 3 Stlačte opakovane **SHUFFLE / REPEAT** a zvolte normálnu reprodukciu až kým sa prestanú zobrazovať rôzne spôsoby reprodukcie. – Stlačením **■** sa reprodukcia tiež zastaví.

Užitočné rady:

– Zobrazí sa nápis **SHUF** a prístroj prehrá všetky skladby CD v náhodne volenom poriadku.

POUŽITIE BUDÍKA VŠEOBECNE

V režimoch CD, rádia alebo bzučiaku sa dajú nastaviť dva rôzne časy budíka **ALARM 1** a **ALARM 2**. Pred použitím budíka treba správne nastaviť hodiny.

NASTAVENIE ČASU BUDENIA A REŽIMU

- 1 V pohotovostnom režime stlačte tlačidlo **AL 1** alebo **AL 2** jeden alebo viackrát, aby ste zvolili režim budíka.
 -  – Režim rádio
 -  – Režim CD
 -  – Režim budík. Prijemný zvuk budíka zvyšuje počas sekúnd frekvenciu tónu.
 → Čísllice času blikajú.
- 2 Podržte stlačené alebo opakovane stláčajte tlačidlo **HOURL/MIN**, aby ste nastavili hodiny a minúty.
- 3 Press **PROGRAM/SET TIME** to confirm the setting.
 - Podľa potreby opakujte vyššie uvedené kroky a aktivujte ďalší budík.
 - Po nastavení budíka (budíkov) a jeho aktivovaní sa zobrazí „AL1“ a/alebo „AL2“ (pozri [5]).
- Keď nastane nastavený čas budíka, CD, rádio

alebo bzučiak sa automaticky zapnú.

Užitočné rady:

- Ak si zvolíte ako režim budíka zdroj CD, vložte disk CD. Ak do jednotky nevložíte CD, automaticky sa zapne bzučiak.
- Ak je AJ130 v režime AUX (pripojené externé zariadenie), v nastavenom čase sa zapne len bzučiak bez ohľadu na to, či ste zvolili režim budíka CD alebo RADIO (Rádio).
- Ak ste nastavili režim budíka na rádio alebo CD, skontrolujte, či ste nastavili dostatočnú hlasitosť na to, aby vás budík zobudil.

VYPNUTIE BUDÍKA

Budík je možné vypnúť tromi spôsobmi. Pokiaľ nezvolíte možnosť úplného zrušenia budíka, možnosť DAILY ALARM RESET (Vymazanie denného budíka) bude automaticky aktivovaná po prvom spustení budíka.

Vypnutia budíka

Ak si želáte okamžite vypnúť budík, ale súčasne si želáte, aby jeho nastavenie zostalo platné aj pre nasledujúci deň:

- 1 Počas znenia budíka raz stlačte príslušné tlačidlo **AL 1** (Budík 1) alebo **AL 2** (Budík 2) alebo stlačte **POWER** (Napájanie).
→ Príslušné nadpisy „AL1“ alebo „AL2“ budú stále zobrazené.

OPAKOVANÉ BUDENIE

Pomocou tejto funkcie sa budík opakovane ozve každých 5 minút.

- 1 Počas budíka stlačte **REPEAT ALARM** (Opakovať budík).
→ Príslušné nadpisy „AL1“ alebo „AL2“ budú stále zobrazené a teraz budú blikať.

ÚPLNÉ VYPNUTIE BUDÍKA

Raz alebo viackrát stlačte príslušné tlačidlo **AL 1** (Budík 1) alebo **AL 2** (Budík 2), kým sa zobrazenie „AL1“ alebo „AL2“ nestratí.

SLEEP (driemacej funkcii)

Prístroj má vbudovaný časový spínač, ktorý umožňuje, aby sa rozhlasový prijímač po uplynutí určitého, vopred nastaveného času, automaticky vypol.

Zapojenie a vypnutie funkcie SLEEP

- 1 Počas prehrávania diskov CD alebo rozhlasového vysielania opakovane stláčajte tlačidlo **SLEEP**, až pokým sa nezobrazí požadovaná možnosť nastavenia časovača.
→ Displej ukazuje (minút)
90 → 75 → 60 → 45 → 30 → 15 → 00 → 90
- 2 Po dosiahnutí zvoleného času sa nastavenie automaticky vypne.
- 4 **Ak chcete funkciu časovača zrušiť**, raz alebo viackrát stlačte **SLEEP** (Spánok), kým sa nadpis „00“ (pozri [6]) nestratí, alebo stlačte **POWER** (Napájanie), čím jednotku prepnete do pohotovostného režimu.
→ Po zrušení funkcie spánku sa zobrazenie „SLEEP“ (Nadpis) stratí.

Užitočné rady:

- Funkcia načasovaného vypnutia neovplyvňuje vaše nastavenie(a) času budíka.
- Zostávajúci čas do automatického vypnutia zobrazíte stlačením tlačidla **SLEEP**.

Pripojenie externého zariadenia

Prehrávanie z pripojeného externého zariadenia môžete počúvať prostredníctvom reproduktorov AJ130.

- 1 Stlačením tlačidla **POWER** (Napájanie) zapnete zariadenie z pohotovostného režimu.
→ Systém zapojí naposledy zvolený zvukový zdroj.
- 2 Ak nie je zvolený režim AUX, stlačte jeden alebo viackrát tlačidlo **SOURCE**, aby ste ho zvolili.
→ Zobrazí sa „AUX“.
- 3 Na pripojenie konektora AJ130 AUX k výstupu AUDIO OUT alebo ku konektoru slúchadiel externého zariadenia (napr. CD prehrávač alebo VCR) použite dodávaný vstupný kábel.

Bezpečnostné informácie

Prístroj umiestnite na pevný, hladký povrch, odkiaľ sa nemôže prevrátiť.

- Chráňte prístroj, napájacie články, CD a kazety pred vlhkosťou, dažďom, pieskom a extrémnymi teplotami, ktoré môžu byť v blízkosti topných telies alebo na mieste vystavenom priamemu slnečnému žiareniu.
- Túto jednotku namontujte do blízkosti napájacej zásuvky a tam, kde je dobrý prístup k napájacej zástrčke.
- Trecie plochy mechanických súčiastok prístroja majú samomazací povrch, preto sa nesmú ničím mazať ani olejovať.
- Prístroj nesmie byť vystavený pokvapkaniu alebo ošpliechaniu tekutinou.
- Prístroj ničím neprikrývajte. Okolo ventilačných otvorov ponechajte aspoň 15 cm voľného miesta, aby vznikajúce teplo mohlo unikať a vetracie bolo dostatočne zabezpečené.
- Ventilácia a voľný priechod vzduchu nesmú byť obmedzené zakrytím vetracích otvorov predmetmi, ako sú noviny, obrúsky, záclony a podobne.
- Na prístroj nedávajte žiadne zdroje otvoreného ohňa, ako napríklad horiace sviečky.
- Na prístroj nedávajte žiadne predmety naplnené tekutinou, ako napríklad vázy.
- Trecie plochy mechanických súčiastok prístroja majú samomazací povrch, preto sa nesmú ničím mazať ani olejovať.
- Prístroj čistite mäkkou, navlhčenou jelenicou. Nepoužívajte alkohol, čpavok, benzín alebo abrazívne čistiace prostriedky, pretože môžu poškodiť kryt prístroja.

Prehrávač CD a ošetrovanie CD

- Nikdy sa nedotýkajte optiky prehrávača CD!
- Ak preniesiete prístroj z chladného miesta do tepla, skondenzovaná para môže spôsobiť opotenie optiky prehrávača CD. V tomto prípade nie je reprodukcia CD možná. Nepokúšajte sa optiku očistiť, ale ponechajte prístroj na teplom mieste a počkajte až sa vlhkosť odparí.
- Priestor pre CD ponechajte vždy zatvorený, aby sa optika nezaprášila. Z priestoru pre CD utierajte prach mäkkou, suchou handričkou.
- CD vyberiete z obalu ľahšie tak, že stisnete fixačný krúžok v stredu platne a CD dvíhate smerom hore. CD držte vždy len za okraje a po použití uložte CD späť do obalu, aby sa nepoškodila a nezaprášila.
- Nikdy na CD nič nepíšte a nič na ňu nenalepujte.

Odstraňovanie chýb

V prípade akejkoľvek závady, predtým ako odnesiete prístroj do opravovne, skontrolujte ho podľa nižšie uvedených bodov. Neotvárajte kryt prístroja, aby ste neriskovali zásah elektrickým prúdom. Ak sa Vám nepodarí problém podľa našich návrhov vyriešiť, obráťte sa na predajňu alebo na servis.

UPOZORNENIE: Nikdy sa nepokúšajte sami opraviť prístroj, v tomto prípade totiž stratíte nárok na záruku..

Nie je zvuk

- Sila zvuku je nastavená na nízku hodnotu.
- Nastavte silu zvuku.

Reprodukcia CD nefunguje

- Poškodená/špinavá CD
- Vymeňte/očistite CD
- Laserová optika sa opotila
- Počkajte, až sa vyjasní
- CD-R (Zapisovateľné CD) je prázdne, alebo nie je finalizované
- Používajte len finalizované CD-R.

Občasné praskanie na príjme FM

- Slabý vysielací signál.
- Vysuňte a nastavte špirálovú anténu do správneho smeru.

Budík nefunguje

- Čas alarmu nie je nastavený
- Pozri **Nastavenie času alarmu**
- Režim alarmu nie je vybratý
- Pozri **Výber možností režimu budíka**
- Ako režim budíka je zvolené CD, no nie je vložené žiadne CD.
- Vložte CD.

Likvidácia starého produktu

Produkt je navrhnutý a vyrobený za použitia veľmi kvalitných materiálov a komponentov, ktoré je možné recyklovať a znovu použiť.



Keď je k produktu pripevnený symbol s preškrtnutým košom, znamená to, že je produkt krytý európskou smericou 2002/96/EC

Informujte sa o miestnom triedenom zbernom systéme pre elektrické produkty.

Riadte sa miestnymi pravidlami a nelikvidujte staré produkty spolu s bežným odpadom. Správna likvidácia starého produktu pomôže zabrániť prípadným negatívnym následkom pre životné prostredie a ľudské zdravie.

Pre ochranu životného prostredia

Prístroj nie je zabalený do nadbytočných obalov. Obaly je možné ľahko rozdeliť na tri rovnorodé materiály: kartón, polystyrén a polyetylén.

Prístroj je vyrobený z materiálov, ktoré je možné znovu použiť, ak demontáž robí odborná firma. Obalový materiál, použité napájacie články a už nepoužiteľný prístroj vložte, prosím, podľa miestnych predpisov a zvyklostí do určených nádob na odpady.

POZOR:

- Viditeľná a neviditeľná laserová radiácia. Ak je kryt otvorený, tak nepozeraťe na lúč.
- Vysoké napätie! Neotvárajte. Vystavujete sa riziku zásahu elektrickým prúdom. Zariadenie neobsahuje žiadne diely opraviteľné používateľom.
- Úpravy produktu môžu spôsobiť nebezpečné vyžarovanie EMC alebo inú nebezpečnú prevádzku.

SLOVAK REPUBLIC

Prístroj sa nesmie používať v mokrom a vlhkom prostredí! Chránite pred striekajúcou a kvapkajúcou vodou!

Meet Philips at the Internet

<http://www.philips.com>

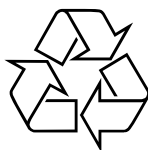

AZ130



© 2010 Koninklijke Philips Electronics N.V.

All rights reserved.

AJ130_IFU_12_V2.0