

Käyttöoppaita

Manual do usuário

εγχειρίδιο χρήσης

Руководство пользователя

Instrukcje obsługi

Uživatelské příručky

Používateľ'ské príručky

Felhasználói útmutatók



# PHILIPS

## MAGYARORSZÁG

### Minőségtanúsítás

A garanciajegyben feltüntetett forgalombahozó vállalat a 2/1984. (III.10.) BkM-lpM együttes rendelet értelmében tanúsítja, hogy ezen készülék megfelel a műszaki adatokban megadott értékeknek.

**Figyelem! A meghibásodott készüléket – beleértve a hálózati csatlakozót is – csak szakember (szerviz) javíthatja. Ne tegye ki a készüléket esőnek vagy nedvesség hatásának!**

### Garancia

A forgalombahozó vállalat a termékre 12 hónap garanciát vállal.

Névleges feszültség ..... 220-230 V/50 Hz  
Elemes működéshez ..... CR2025  
Névleges frekvencia ..... 50 Hz (vagy 50-60 Hz)

Teljesítmény  
készüléti állapotban ..... < 0.5 W

Érintésvédelmi osztály II.

Tömeg (hangfalakkal/anélkül) ..... 3.8 / 2.2 kg

Befoglaló méretek (állványok kal/nélkül)  
szélesség ..... 194 mm  
magasság ..... 285/ 270 mm  
mélység ..... 118/ 92 mm

Rádiórész vételi tartomány

URH ..... 87,5 – 108 MHz  
MW ..... 531 – 1602 KHz

Erősítő rész

Kimeneti teljesítmény ..... 10 W + 10 W PMPO  
..... 2 x 5 W RMS

## ČESKA REPUBLIKÁ

**Vystraha! Tento přístroj pracuje s laserovým paprskem. Při nesprávné manipulaci s přístrojem (v rozporu s tímto návodem) může dojít k nebezpečnému ozáření. Proto přístroj za chodu neotevírejte ani nesnímejte jeho kryty. Jakoukoli opravu vždy svěřte specializovanému servisu.**

**Nebezpečí! Při sejmutí krytů a odjištění bezpečnostních spínačů hrozí nebezpečí neviditelného laserového záření!**

**Chraňte se před přímým zásahem laserového paprsku.**

**Záruka: Pokud byste z jakéhokoli důvodu přístroj demontovali, vždy nejdříve vytáhněte síťovou zástrčku.**

**Přístroj chraňte před jakoukoli vlhkostí i před kapkami**

## SLOVAK REPUBLIC

**Prístroj sa nesmie používať v mokrom a vlhkom prostredí! Chráňte pred striekajúcou a kvapkajúcou vodou!**

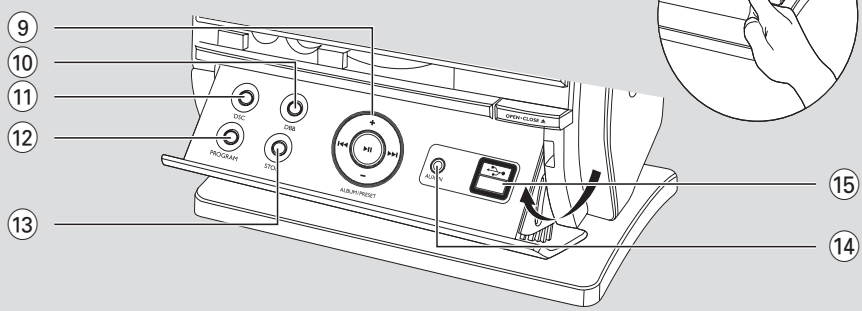
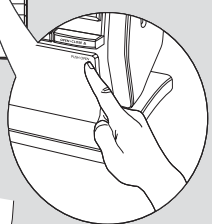
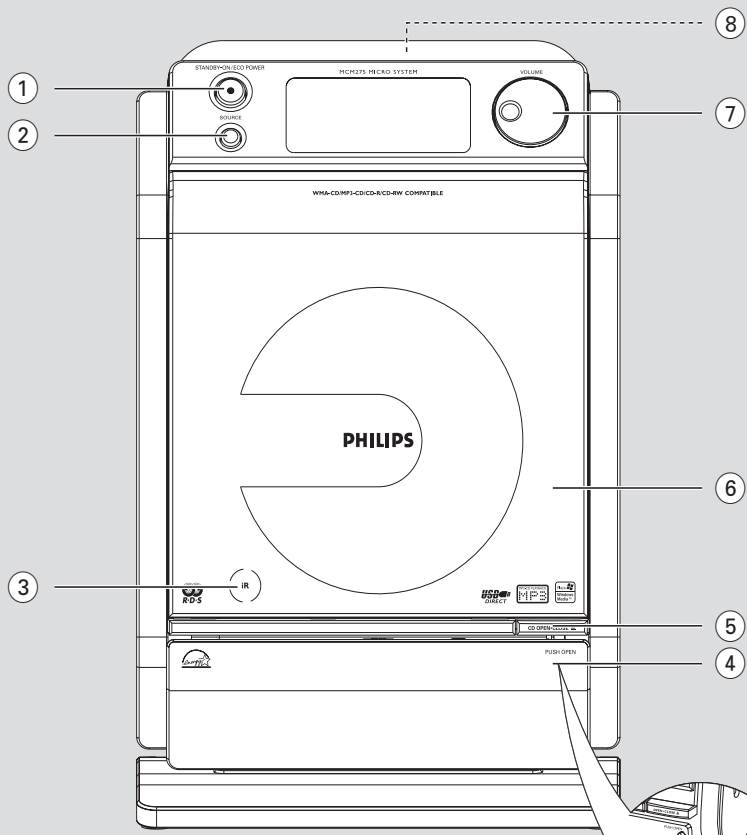

## SF

### *Luokan 1 laserlaite*

***Varoitus! Laitteen käyttäminen muulla kuin tässä käyttöohjeessa mainitulla tavalla saattaa altistaa käyttäjän turvallisuusluokan 1 ylittävälle näkyvämmälle lasersäteilylle.***

***Oikeus muutoksiin varataan. Laite ei saa olla alttiina tippu- ja roiskevedelle.***

***Huom. Toiminnanvalitsin on kytketty toisipuolelle, eikä se kytke laitetta irti sähköverkosta. Sisäänrakennettu verkko-osa on kytkettynä sähköverkkoon aina silloin, kun pistoke on pistorasiassa.***

## Norge

Typeskilt finnes på apparatens underside.

***Observer: Nettbryteren er sekundert innkoplet. Den innebygde nettdelen er derfor ikke frakoplet nettet så lenge apparatet er tilsluttet nettkontakten.***

For å redusere faren for brann eller elektrisk støt, skal apparatet ikke utsettes for regn eller fuktighet.

Suomi ----- 6

Português ----- 30

Ελληνικά ----- 55

Русский ----- 80

Polski ----- 105

Česky ----- 130

Slovensky ----- 155

Magyar ----- 180

Suomi

Português

Ελληνικά

Русский

Polski

Česky

Slovensky

Magyar

## Általános információk

A csomagban lévő kiegészítők .....	181
Környezetvédelmi szempontok .....	181
A biztonságra vonatkozó tudnivalók .....	181

## Vezérlők

Vezérlők a készüléken .....	182
Távírányítója .....	183-184

## Telepítés

A MCM275 elhelyezése .....	184
Az állvány szerelése a készülékre	
A MCM275 rögzítése a falra rész	
Hátsó csatlakozások .....	185-186
A hangfalak csatlakoztatása	
Az antennák csatlakoztatása	
Külső készülék csatlakoztatása .....	186-187
USB készülék vagy memóriakártya csatlakoztatása	
USB-vel nem rendelkező készülék csatlakoztatása	
Hálózati áramforrás használata .....	187

## Előkészítés

A távirányító használata .....	188
Az óra beállítása .....	188

## Alapvető funkciók

Készülék be-/kikapcsolása és funkció kiválasztása .....	189
Átkapcsolás a készenléti üzemmódban és a ECO POWER üzemmódbhoz .....	189
Automatikus készenlét .....	189
Hangerőszabályzás .....	190
A hangerő beállítása	
MUTE	
Hangszínszabályzás .....	190
DSC	
DBB	
Az óra megjelenítése .....	190

## CD

Lejátszható lemezek .....	191
Lemezek lejátszása .....	191-192
Kiválasztás és keresés .....	192
Másik szám keresése	
Egy szakasz megkeresése a lejátszás alatt	
Számok beprogramozása .....	193
A program törlése .....	193
Különböző lejátszási módok: REPEAT, SHUFFLE ....	
.....	194
A kijelzőn látható információk .....	194

## Rádió

Rádióadók hangolása .....	195
Előre beállított rádióadók eltávolítása .....	195
Autostore: automatikus programkeresés	
Kézi beállítás	
Előre beállított adó hallgatása	
RDS .....	196
Az RDS információk végigkapcsolása	
Programtípus szerinti választás (PTY)	
Az óra automatikus beállítása az RDS segítségével	
RDS hírek és közlekedési információk (TA) .	197
A NEWS funkció bekapcsolása	
A NEWS funkció kikapcsolása	

## USB

USB tömegtár készülék használata .....	198-199
USB tömegtár készülék lejátszása	

## AUX

AUX .....	199
-----------	-----

## Időkapcsoló

Az időkapcsoló beállítása .....	200
Az időkapcsoló be- és kikapcsolása .....	200

Sleep .....	201
-------------	-----

Specifikációk .....	201
---------------------	-----

KARBANTARTÁS .....	201
--------------------	-----

HIBAKERESÉS .....	202-203
-------------------	---------

Melléklet .....	204
-----------------	-----

## A csomagban lévő kiegészítők

- 2 hangfal és a csatlakoztatáshoz szükséges 2 kábel
- Távirányító és 1CR2025 elemmel
- MW keretantenna
- FM huzalantenna
- Állvány
- összeszerelhető készülék

## Környezetvédelmi szempontok

A készülék csomagolása főlegesen anyagokat nem tartalmaz. Mindent megtettünk annak érdekében, hogy a csomagolást könnyen szét lehessen választani három egynemű anyagra: karton (doboz), polisztirol (hungarocell) és polietilén (zacskók, védőlap).

A készülék olyan anyagokból áll, melyek újrahasznosíthatók, ha a szétszerelést hozzáértő cég végzi. Kérjük, hogy a csomagolóanyagokat, kimerült elemeket és a kiöregedett készüléket a helyi előírások figyelembe vételével helyezze a hulladékgyűjtőbe.

## Régi termékének eldobása

**A terméket kiváló minőségű anyagokból és összetevőkből tervezték és készítették, melyek újrahasznosíthatóak és újra felhasználhatóak.**

**Ha az áthúzott kerek szemetes szimbólumot látja egy terméken, akkor a termék megfelel a 2002/96/EK Európai Direktívának.**



**Kérjük, érdeklődjön az elektromos és elektronikus termékek helyi szelektív hulladékgyűjtési rendjéről.**

**Kérjük, a helyi törvényeknek megfelelően járjon el, és régi termékeit ne a normális háztartási szeméttel dobja ki. A régi termék helyes eldobása segít megelőzni a lehetséges negatív következményeket a környezetre és az emberi egészségre nézve.**

## A biztonságra vonatkozó tudnivalók

- Mielőtt használni kezdené a rendszert ellenőrizze, hogy az adattáblán (vagy a feszültségválasztó mellett) jelzett üzemi feszültség megegyezik-e annak a feszültségforrásnak a feszültségértékével, ahonnan üzemeltetni kívánja a rendszerét. Ha nem, forduljon a forgalmazóhoz.
- A készüléket sima, kemény és szilárd felületre helyezze.
- Olyan helyre tegye a készüléket, ahol megfelelő a szellőzés, hogy a belsejében keletkezett hő szabadon eltávozhasson. A készülék mögött és fölött legalább 10 cm (4 hüvelyk), az oldalai mellett pedig 5 cm (2 hüvelyk) szabad helynek kell lennie.
- A szellőzést nem szabad megakadályozni azzal, hogy pl. újságpapírral, terítővel, függönnyel vagy hasonlóval eltakarjuk a szellőzőnyílásokat.
- Óvja a készüléket, elemeket és lemezeket a túlzott páratartalomtól, csapadéktól, homoktól és az olyan erős hőhatástól, mely fűtőtest közelében, vagy közvetlen napsütésen lehet.
- A készülékre nem szabad nyílt lángforrásokat, például meggyújtott gyertyát helyezni.
- A készülékre nem szabad folyadékkal töltött tárgyat, például vizát helyezni.
- Ha a készülék hideg helyről megre, vagy nagyon páráos környezetbe kerül, akkor a lézertoptika bepárárosodhat. Ilyenkor a CD-lejátszó nem megfelelően működik. Hagyja bekapcsolva a készüléket körülbelül egy órán keresztül úgy, hogy nem tesz be lemezt, ezután lehet már lejátszani.
- A készülék mechanikus alkatrészeinek súrlódó felületei önkénő anyagból vannak, ezért az olajozásuk és kenésük tilos.
- **Amikor a rendszer átkapcsol készenléti módba, akkor is fogyaszt energiát. Ha teljesen feszültségmentesíteni akarja a készüléket, húzza ki a hálózati csatlakozót a fali dugaljából.**

## Vezérlők a készüléken (illusztráció a 3. oldalon)

### ① **STANDBY-ON/ ECO POWER**

- nyomja meg röviden a a készülék bekapcsolásához/ kikapcsolásához (Készenléti üzemmódban vagy ECO POWER üzemmódbhoz);
- **Készenléti üzemmódbban** vagy **ECO POWER üzemmódbhoz**: tartsa lenyomva a készenléti üzemmódbban és a ECO POWER üzemmódbhoz közötti átkapcsoláshoz
- **Vörös jelzőfény**: vörösén világít, ha a szett ECO POWER-re van kapcsolva

### ② **SOURCE**

- forrást választ **CD, USB, TUNER** vagy **AUX**
- **Készenléti üzemmódbban** vagy **ECO POWER üzemmódbhoz**: bekapcsolja a készüléket és forrást választ **CD, USB, TUNER** vagy **AUX**

### ③ **IR**

- Infravörös távirányító érzékelője
- Hasznos tanácsok:** A távirányítót mindig az érzékelő felé tartsa.

### ④ **PUSH OPEN**

- a vezérlő panelt kinyitása/ bezárása

### ⑤ **CD OPEN • CLOSE ▲**

- a CD-tartó kinyitása/ bezárása

### ⑥ **CD-tartót**

### ⑦ **VOLUME**

- a hangerőt szabályozza
- **Clock/Timer**: az órák beállítására szolgál vagy a percek beállítására szolgál

### ⑧

- 3.5 mm fejhallgató aljzat
- Hasznos tanácsok:**
  - A fejhallgató csatlakoztatása előtt vegye le a hangerőt.
  - A fejhallgató csatlakoztatásával a hangszórók kikapcsolnak.

### ⑨ **ALBUM/ PRESET + /-**

- **CD/USB**: az előző vagy következő album kiválasztása (csak MP3/WMA)
- **TUNER**: programozott rádióadó kiválasztása  
◀◀ / ▶▶
- **CD/USB**: átugrik a előző/következő szám elejére
- **Tuner**: átgulás a rádióadókra  
▶▶
- **CD/USB**: a lejátszás elindítása és megszakítása

### ⑩ **DBB (Dynamic Bass Boost)**

- Be- vagy kikapcsolja a basszus felerősítését

### ⑪ **DSC (Digital Sound Control)**

- az előre beállított hangzás kiválasztása: **ROCK, JAZZ, POP, CLASSIC**

### ⑫ **PROGRAM**

- **CD/USB**: műsorszámok programozása
- **Tuner**: előre beállított rádióadók programozása

### ⑬ **STOP**

- **CD/USB**: lejátszásának leállítás; program törlése

### ⑭ **AUX-IN**

- Csatlakoztassa a AUDIO OUT jackhez a külső készüléken

### ⑮

- Csatlakoztassa a USB készülék



## Távírányítója

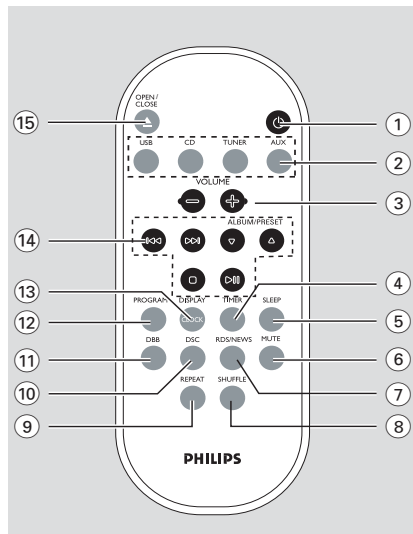

### A távirányítóra vonatkozó megjegyzések:

- Először válassza ki azt a hangforrást, amelyiket a távirányítóról vezérelni kívánja úgy, hogy megnyomja a távirányítón a hangforrás gombját (pl. CD vagy TUNER).
- Ezután válassza ki a megfelelő funkciót (▶ II, ◀◀, ▶▶ stb.).

#### 1

- nyomja meg röviden a a készülék bekapcsolásához/ kikapcsolásához (Készenléti üzemmódban vagy ECO POWER üzemmódban);
- **Készenléti üzemmódban** vagy **ECO POWER üzemmódban**: tartsa lenyomva a készenléti üzemmódban és a ECO POWER üzemmódban közötti átkapcsoláshoz

#### 2

- **USB**
- USB forrást választ
- **Készenléti üzemmódban** vagy **ECO POWER üzemmódban**: bekapcsolja a készüléket és **USB** forrást választ

#### CD

- CD forrást választ
- **Készenléti üzemmódban** vagy **ECO POWER üzemmódban**: bekapcsolja a készüléket és **CD** forrást választ

## TUNER

- rádió kiválasztása és átkapcsolás a sávok között: FM és MW
- **Készenléti üzemmódban** vagy **ECO POWER üzemmódban**: bekapcsolja a készüléket és **TUNER** forrást választ

## AUX

- egy csatlakoztatott készülék audio bemenetét
- **Készenléti üzemmódban** vagy **ECO POWER üzemmódban**: bekapcsolja a készüléket és egy csatlakoztatott készülék audio bemenetét

#### 3 VOLUME +/-

- a hangerőt szabályozza
- **Clock/Timer**: az órák beállítására szolgál vagy a percek beállítására szolgál.

#### 4 TIMER

- az időkapcsoló beállításának megjelenítése
- az időkapcsoló be-/kikapcsolása
- belépés időkapcsoló-beállítási módba (tartsa lenyomva 2 másodpercnél tovább)

#### 5 SLEEP

- az elalváskapcsoló beállítása

#### 6 MUTE

- a hang átmeneti kikapcsolása

#### 7 RDS/NEWS

- **Tuner**: az RDS információk kiválasztása (Radio Data System)

- **CD/USB/AUX**: a hírek be-/kikapcsolása

#### 8 SHUFFLE

- véletlenszerű lejátszásra kapcsol

#### 9 REPEAT

- folytonos lejátszásra kapcsol

#### 10 DSC (Digital Sound Control)

- az előre beállított hangzás kiválasztása: ROCK, JAZZ, POP, CLASSIC

#### 11 DDB (Dynamic Bass Boost)

- Be- vagy kikapcsolja a basszus felerősítését

#### 12 PROGRAM

- **CD/USB**: műsorszámok programozása
- **Tuner**: előre beállított rádióadók programozása

## 13 DISPLAY/CLOCK

- **Clock:** - a beállított idő megjelenítése
  - **Készenléti üzemmódban:** belépés óra-beállítási módba (tartsa lenyomva 2 másodpercnél tovább)
- **TUNER/Audio CD:** Az óra és a lejátszás kijelző között kapcsol
- **MP3/WMA:** a lemez adatainak megjelenítése lejátszás közben

## 14 ◀◀ / ▶▶

- **CD/USB:** átugrik a előző/következő szám elejére
- **Tuner:** hangolás a rádióadóokra

## ALBUM/ PRESET ▲ / ▼

- **CD/USB:** az előző vagy következő album kiválasztása (csak MP3/WMA)
- **TUNER:** programozott rádióadó kiválasztása
- ▶ II
- **CD/USB:** a lejátszás elindítása és megszakítása
- 
- **CD/USB:** lejátszásának leállítása; program törlése

## 15 OPEN • CLOSE ▲

- a CD-tartó kinyitása/ bezárása

## A MCM275 elhelyezése

A rögzíthető állványok és a csomagban lévő fali rögzítő készlet segítségével a MCM275 kétféleképpen is el lehet helyezni: **asztalra állványokkal** vagy **falra állványok nélkül**.

### Az állvány szerelése a készülékre

A MCM275 egy állvánnyal is fel van szerelve. Az állvány MCM275 való,

- 1 Tegye MCM275 sima, egyenes felületre, hátsó részével felfelé
- 2 Ahogy azt mutatják, igazítsa az állványt a készülék alján található nyílásokra. ▼ **FRONT** legyen lefele

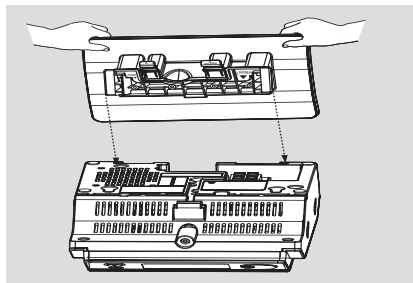

- 3 Tegye le az állványt a nyílásokra  
→ Ha az állvány a helyén van, kattánás hallható

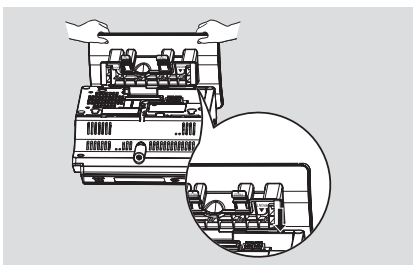

### A MCM275 rögzítése a falra részt

A falra szerelés lépéseit nézze meg a **Melléklet: Hogyan szerelje a MCM275 a falra részt**.

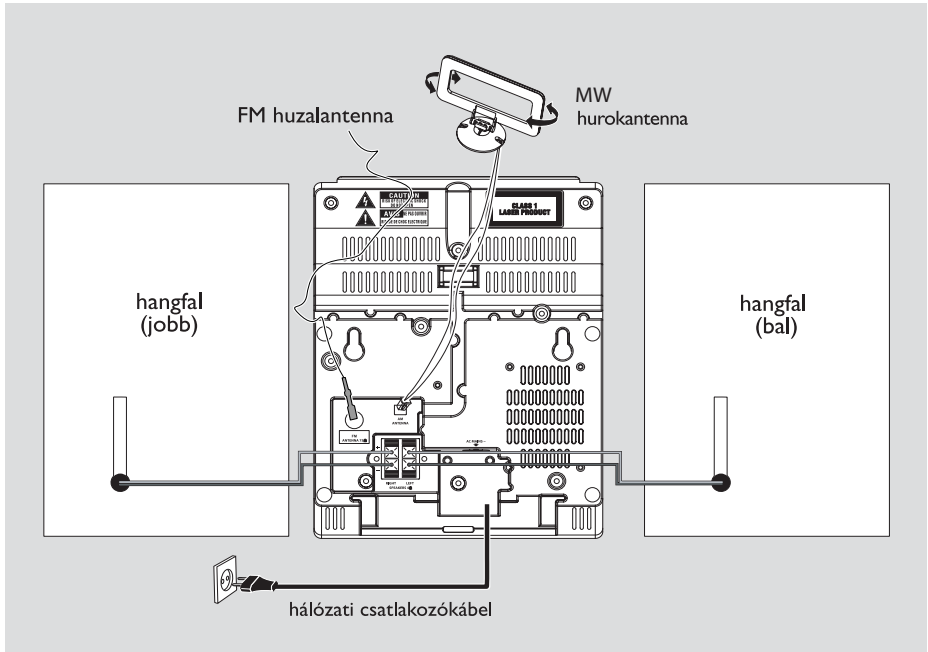

## Hátsó csatlakozások

### Figyelem:

- Sose csatlakoztassa a készüléket, vagy cseréljen csatlakozást, ha a főkapcsoló be van kapcsolva.
- A készülék mechanikus alkatrészeinek súrlódó felületei önkénő anyagból vannak, ezért az olajozásuk és kenésük tilos.

### A Hangfalak csatlakoztatása

Csak a készülékkel szállított hangfalakat használja. Egyéb hangfalak használata károsíthatja a készüléket, vagy kedvezőtlenül befolyásolhatja a hangminőséget.

- Csatlakoztassa a bal oldali hangfal kábelét az **LEFT** (piros és fekete), a jobb oldali hangfal kábelét az **RIGHT** (piros és fekete) jelzésű csatlakozóba:
  - a. Nyomja ki a piros kimeneten lévő szorítókapcsot, és teljesen illessze be a színes (vagy jelölt) hangfalkábel szigetetlen részét az aljzatba, majd engedje fel a szorítókapcsot.
  - b. Nyomja ki a fekete kimeneten lévő szorítókapcsot, és teljesen illessze be a fekete (vagy jelöletlen) hangfalkábel szigetetlen

részt az aljzatba, majd engedje fel a szorítókapcsot.

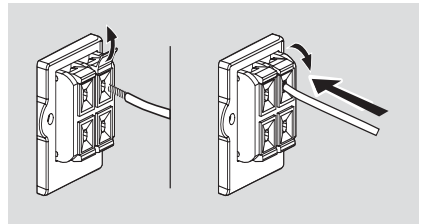

### B Az antennák csatlakoztatása MW antenna

- 1 Az alábbi ábrának megfelelően szerelje össze a hurokantennát:

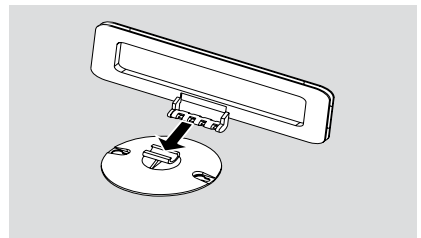

## vagy

Tegye be az körantennát a készülék nyílásába

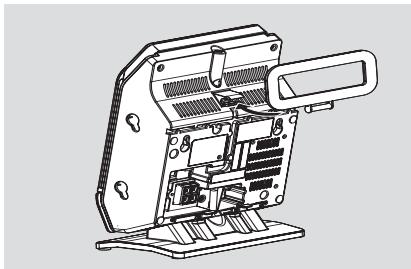

- 2 Az alábbi ábrának megfelelően csatlakoztassa a hurokantennát az AM (MW) ANTENNA bemenetbe
- 3 Állítsa be úgy az antennát, hogy optimális legyen a vétel (a lehető legmesszebbre a TV-től, képmagnótól és más sugárforrásoktól)

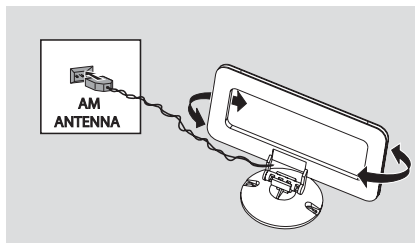

## FM antenna

A készülékkel szállított huzalantenna csak a közeli rádióadók vételét segíti. A jobb vétel elérése érdekében azt ajánljuk, hogy használjon központi vagy külső antennát.

- 1 Húzza ki a huzalantennát, és csatlakoztassa az FM ANTENNA bemenetbe az alábbi ábrának megfelelően

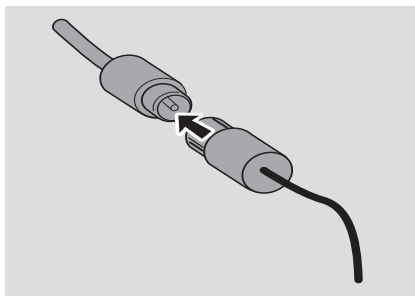

**Megjegyzés:** Ha központi vagy külső antennát használ, akkor azt csatlakoztassa az FM ANTENNA bemenetbe a huzalantenna helyett.

- 2 Helyezze el úgy az antennát, hogy optimális legyen a vétel (a lehető legmesszebbre a TV-től, képmagnótól és más sugárforrásoktól)
- 3 Rögzítse az antenna végét a falhoz

## Külső készülék csatlakoztatása

### USB készülék vagy memóriakártya csatlakoztatása

Ha egy USB tömegtár készüléket csatlakoztat a Hi-Fi rendszerhez, lehallgathatja a készüléken tárolt zenéket a Hi-Fi nagyteljesítményű hangszóróin keresztül.

- 1 Ellenőrizze, hogy kibontotta a vezérlő panelt

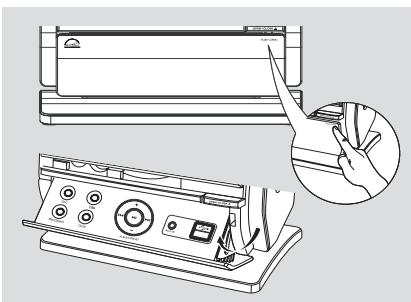

- 2 Tegye be az USB készülék USB dugóját az USB nyílásba a készülék kibontott vezérlő paneljén

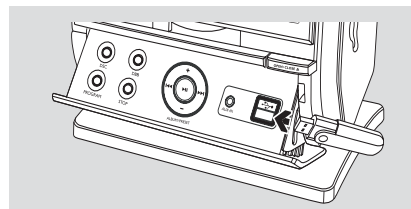

### vagy USB kábellel rendelkező készülékeknel:

a. Tegye be az USB kábel egyik dugaszát (nincs mellékelve) a kibontott vezérlő panel dugaszába



b. Tegye be az USB kábel másik dugaszát az USB készülék USB kimeneti csatlakozójába.  
vagy

### Memóriakártyánál:

a. Tegye a memóriakártyát a memóriaolvásóba

b. Használja az USB kábelt a kártyaolvasó a

készülék kibontott vezérlő paneljének dugaszához való csatlakozásra

## USB-vel nem rendelkező készülék csatlakoztatása

Lehetősége van arra, hogy további készüléket, pl. televíziót, képmagnót vagy CD-felvetőt csatlakoztasson a rendszerhez.

- 1 A **USB készülék vagy memóriakártya csatlakoztatása** részben kövesse az 1 **Lépést**
- 2 Tegye be az audió kábel egyik dugaszát (nincs mellékelve) a kibontott vezérlő panel dugaszába **AUX IN**
- 3 Csatlakoztassa az audió kábel másik végét a kiegészítő készülék **AUDIO OUT** csatlakozójához

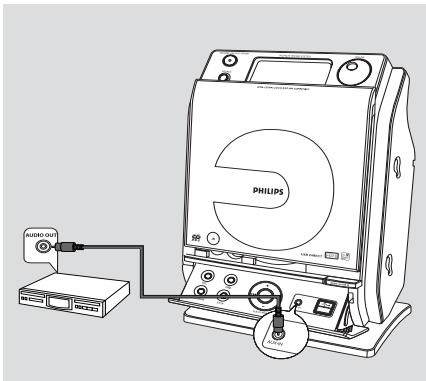

- 4 Válassza a **AUX** módot a készüléken

### Hasznos tanácsok:

– A tökéletes csatlakoztatás érdekében mindig forduljon a másik készülék használati útmutatójához.

## Hálózati áramforrás használata

- 1 Győződjön meg róla, hogy mindent a helyére dugott, mielőtt a főkapcsolót bekapcsolja.
- 2 Csatlakoztassa a hálózati tápkábelt a fali aljzatba. Ez bekapcsolja az áramellátást.

A MCM275 készenléti állapotban is fogyaszt energiát. **A rendszer teljes áramtalanításához húzza ki a hálózati tápkábelt a fali aljzattól.**

**A típuslemez a készülék hátulján található.**

### FIGYELEM!

*A rendszer túlmelegedését elkerülendő be van építve egy biztonsági áramkör. Ezért előfordulhat, hogy szélsőséges környezeti viszonyok esetén a rendszer automatikusan átkapcsol készenléti módba. Ha ez előfordulna, várja meg amíg lehűl a rendszer, csak utána használja újra (nincs minden típusnál).*

**A készülék megfelel az Európai Közösség rádiófrekvenciás zavarra vonatkozó előírásainak.**

### Vigyázat!

**Látható és nem látható lézersugárzás. Ha a fedél nyitva van, ne nézzen a sugárba. Nagyfeszültség! A készülék kinyitása tilos. Áramütés veszély. A készülék nem tartalmaz a felhasználó által javítható alkatrészt. A terméken végzett változtatás EMC sugárzásveszélyt, vagy egyéb biztonságtalan üzemmállapotot eredményezhet.**

## A távirányító használata

### FONTOS!

– Az távirányítójának használata előtt távolítsa el a műanyag védőréteget.

– A távirányítót használat közben

mindig tartsa infravörös területe felé.

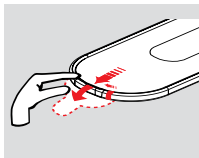

### A távirányítóra vonatkozó megjegyzések:

– Először válassza ki azt a hangforrást, amelyiket a távirányítóról vezérelni kívánja úgy, hogy megnyomja a távirányítón a hangforrás gombját (pl. CD vagy TUNER).

– Ezután válassza ki a megfelelő funkciót ( ▶ II, ◀◀, ▶▶ stb.).

## Az akkumulátorok kicserélése

- 1 Tartsa lenyomva a jelölt módon a ◀ gombot
- 2 Közben húzza ki az elemtartót a ▼ gombnál
- 3 Távolítsa el a régi elemet, és tegyen be egy új CR2025 elemet a helyére
- 4 Helyezze vissza az elemtartó tetejét.

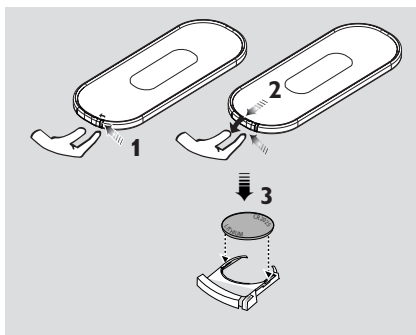

### FIGYELEM!

- Távolítsa el az akkumulátort, ha kimerült, vagy ha hosszú ideig nem használja.
- Az elemek veszélyes kémiai anyagokat tartalmaznak, emiatt az előírásoknak megfelelően kell őket ártalmatlanítani.

## Az óra beállítása

Miután csatlakoztattotta MCM275 az áramellátáshoz, először az órát állítsa be.

- 1 Készületi üzemmódba kapcsoláshoz tartsa lenyomva a **STANDBY-ON/ ECO POWER** gombot  
→ Az óra a beállított időt mutatja  
→ Az -- --:-- -- villog az alapértelmezésen, ha nem állította be az órát.
- 2 Készületi üzemmódban, tartsa lenyomva a **DISPLAY/CLOCK** gombot a távirányítón  
→ A kijelzőn görgetődik a SET CLOCK felirat  
→ 24 HR vagy 12 HR jelenik meg a kezdeti órabéállításnál. **Válasszon a 24-órás vagy a 12-órás megjelenés közül,**
  - A távirányítón nyomja meg egyszer vagy többször a **VOLUME +/-** gombot (vagy Állítsa be **VOLUME** a készüléken)
  - A megerősítéshez nyomja meg az **DISPLAY/ CLOCK** a távirányítón  
→ Az órák számjegyei villogni kezdenek
- 3 Nyomja meg ismételten a távirányítón a **VOLUME +/-** gombot az órák értékének beállításához (vagy Állítsa be **VOLUME** a készüléken)
- 4 A megerősítéshez nyomja meg az **DISPLAY/ CLOCK** gombot  
→ A percek számjegyei villogni kezdenek
- 5 Nyomja meg ismételten a távirányítón a **VOLUME +/-** gombot a percek értékének beállításához (vagy Állítsa be **VOLUME** a készüléken)
- 6 A megerősítéshez nyomja meg az **DISPLAY/ CLOCK** gombot  
– Az órabéállítás tárolása nélküli kilépéshez nyomja meg a **STOP ■** gombot

### Hasznos tanácsok:

- Az órabéállítás törlődik, amikor a rendszert leválasztják a tápfeszültségről.
- A készülék kilép az órabéállítás módból, ha 90 másodpercen keresztül nem nyom meg egyetlen gombot sem.
- Az órának az RDS adó által sugárzott órajelről történő automatikus beállításához lásd **RDS: Az óra automatikus beállítása az RDS segítségével** c. fejezetet.

## Készülék be-/kikapcsolása és funkció kiválasztása

- 1 Bekapcsoláshoz nyomja meg a **STANDBY-ON/ ECO POWER** vagy **SOURCE** gombot a készüléken (vagy a  $\phi$  gombot a távirányítón)  
→ A készülék az utolsó kiválasztott forrásra kapcsol  
**vagy**  
A távirányítón nyomja meg a forrás gombot (**USB, CD, TUNER, AUX**)
- 2 Készenléti üzemmódba kapcsoláshoz nyomja meg a **STANDBY-ON/ ECO POWER** gombot készülék kikapcsolásához (vagy a  $\phi$  gombot a távirányítón)
- 3 A funkció kiválasztásához nyomja meg egyszer vagy többször a **SOURCE** gombot a készüléken (vagy a **USB, CD, TUNER, AUX** gombot a távirányítón)

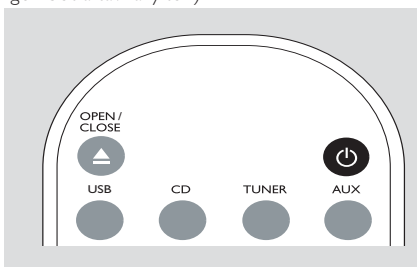

### Hasznos tanácsok:

- Természetesen válthat a beállításokon az **CD OPEN • CLOSE  $\blacktriangle$**  gomb megnyomásával

## Átkapcsolás a készenléti üzemmódba és a ECO POWER üzemmódba

- 1 Amikor a készülék kikapcsol, tartsa lenyomva a **STANDBY-ON/ ECO POWER** a készenléti üzemmódba és a ECO POWER üzemmódba közötti átkapcsoláshoz (vagy a  $\phi$  gombot a távirányítón)

### ECO POWER üzemmódba

(energiatakarékos üzemmód):

- A kijelzőn görgetődik a **ECO PWR** felirat
- A kijelző kikapcsol
- **Vörös** jelzőfény vörösen világít

### Készenléti üzemmódba (Standby):

- Az óra megjelenik a kijelzőn

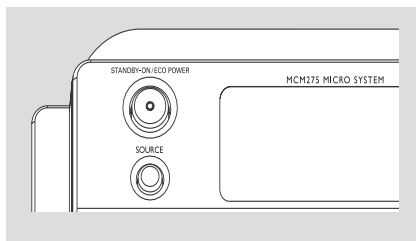

### Hasznos tanácsok:

- A standby/Eco power üzemmódban hang-, az előre beállított adók és a hangerőszint (max. 20-ig terjedő hangerőszint) eltárolódik a készülék memóriájában.

## Automatikus készenlét

Amikor a készülék a CD lejátszás végére ér, és több mint 15 percig stop állapotban van, akkor a készülék automatikusan átkapcsol energiatakarékos módba.

# Alapvető funkciók

## Hangerőszabályzás

### A hangerő beállítása

- Állítsa be a hangerőt a készüléken lévő **VOLUME** forgatógombbal, illetve a távirányítón lévő **VOLUME +/-** gombbal
  - A **VOL** felirat és az aktuális érték (1 és 31 között) jelenik meg a kijelzőn
  - A **VOL MIN** a minimális hangerőszint
  - A **VOL MAX** a maximális hangerőszint

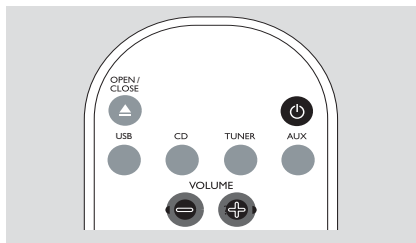

### MUTE

Átmenetileg kikapcsolhatja a hangot anélkül, hogy kikapcsolná a készüléket.

- 1 Nyomja meg a távirányítón a **MUTE** gombot a hang kikapcsolásához
  - A **MUTE** megjelenik. A lejátszás hang nélkül folytatódik.
- 2 Ha vissza akarja kapcsolni a hangot, akkor:
  - nyomja meg ismét a **MUTE**;
  - változtassa meg a hangerő beállítását;
  - hangforrás cseréje

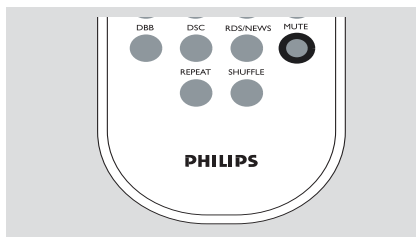

## Hangszínszabályzás

### DSC

A **Digital Sound Control** lehetővé teszi valamelyik előre beállított hangzási mód kiválasztását.

- A **DSC** gombot ismételten megnyomva válassza ki a kívánt hangzási módot: **ROCK**, **JAZZ**, **POP**, **CLASSIC**

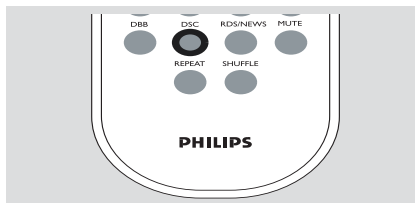

### DBB

- Nyomjuk le a **DBB (Dynamic Bass Boost)** gombot a mélyhang-kiemelés be- és kikapcsolásához.

→ **DBB** jelenik meg, ha a DBB aktiválva van

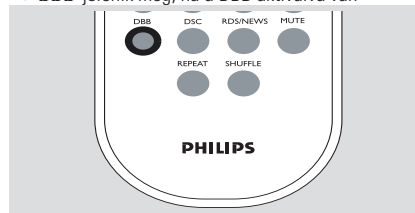

## Az óra megjelenítése

- Lejátszás közben, nyomja meg ismételten a távirányítón a **DISPLAY/CLOCK** gombot az órakijelzés és a normál kijelzés közötti átkapcsoláshoz

### Hasznos tanácsok:

– Ha MP3-at játszik le, információt kaphat a zenei számról (ID3tag) az **DISPLAY/CLOCK** megnyomásával

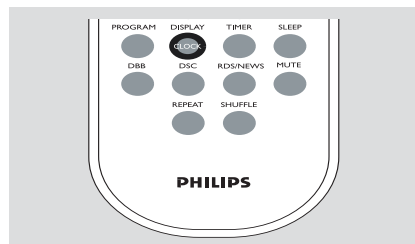



## Lejátszható lemezek

Ezzel a rendszerrel a következőket tudja lejátszani:

- minden előre elkészített audio CD-t (CDDA).
- minden lezárt audio CD-R-t és CD-RW-t
- MP3/WMA-CD-t (CD-Rs/CD-RWs MP3/WMA fájlokkal)



### FONTOS!

– **Ez a rendszer szokásos lemezekhez készült. Ezért ne használjon semmilyen kiegészítőt, mint pl. lemezstabilizátor gyűrű vagy lemezápoló lap, stb.**

### Az MP3/WMA-ról

Az MP3 (MPEG1 Audio Layer 3) és a WMA (Windows Media Audio) zenei tömörítési eljárások jelentős mértékben lecsökkentik egy audio CD digitális adatméretét, miközben megőrzik a CD hangminőségét.

**A Windows Media Audio® a Microsoft Corporation bejegyzett márkanéve.**

### Támogatott formátumok

- ISO9660, Joliet, UDF (Adaptec Direct CD létrehozott) lemezformátum és multi-session CD-k
- MP3 bit rate (adat tömörítés): 32-320 Kbps és változó bit rate
- Max. 8 szintű egymásbaágyazott katalógusrendszer
- Misorok száma plusz album: max.: 500
- WMA 9. verzió vagy korábbi

### A rendszer nem játssza le, és nem támogatja a következőket:

- Üres albumok: üres album az, amelyik nem tartalmaz MP3/WMA fájlokat, és a kijelző nem jeleníti meg
- A nem támogatott fájlformátumokat a rendszer átugorja. Ez azt jelenti, hogy pl. a .doc kiterjesztésű Word dokumentumokat vagy a .dlf kiterjesztésű MP3 fájlokat figyelmen kívül hagyja, és nem játssza le
- DRM védett WMA fájlok
- WMA fájlok veszteségmentes vagy VBR formátumban

### FONTOS!

- Győződjön meg róla, hogy az MP3 fájlok .mp3 kiterjesztése végződnek.
- A DRM védett WMA fájlok CD-re írásához/konvertálásához használjon Windows Media Player 10-t (vagy későbbi verziót). Látogassa meg a [www.microsoft.com](http://www.microsoft.com) oldalt, ha a Windows Media Player-ről és WM DRM-ről (Windows Media Digital Rights Management) szeretne többet megtudni.

## Lemezek lejátszása

- 1 Nyomja meg a **SOURCE** gombot egyszer vagy többször az **CD** kiválasztásához (vagy a **CD** gombot a távirányítón)  
→ A ikon megjelenik
- 2 Az **CD OPEN-CLOSE** gombbal nyissa ki a CD-tartót  
→ A **OPEN** felirat

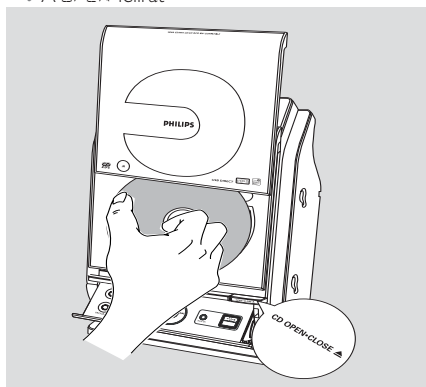

- 3 Helyezzen be egy lemezt, úgy, hogy a nyomtatott oldala felfele mutasson. Nyomja meg az **CD OPEN-CLOSE** gombot megint, hogy lecsukja a CD tartó ajtaját  
→ Amikor a CD-lejátszó megvizsgálja a CD tartalmát, a **READING** felirat látszik  
→ **Audio CD:** Az összes zeneszám száma és a lejátszási idő jelenik meg  
**MP3/WMA:** A kijelző\_n megjelenik az aktuális album száma "R x x" és az aktuális szám száma "T x xx"

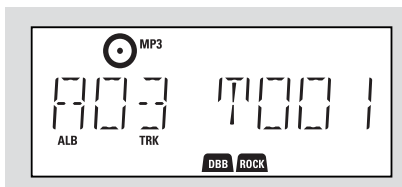

## Hasznos tanácsok:

– Ha az MP3/WMA fájlokat nem rendezte albumokba a lemezen, ezek a számok automatikusan egy "00" albumhoz lesznek rendelve.

- 4 A készüléken lévő ► || gomb megnyomásával indítsa el a lejátszást  
→ Az aktuális műsorszám sorszáma és a lejátszása során eltelt idő látszik a kijelzőn

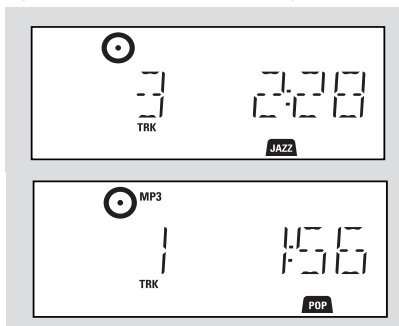

- 5 A lejátszás szüneteltetéséhez nyomja meg az ► || gombot. A lejátszás folytatásához nyomja meg ismét a gombot
- 6 A lejátszás leállításához nyomja meg a **STOP** ■

## Hasznos tanácsok:

A CD lejátszása akkor is befejeződik, ha:

- kinyitja a CD-tartót
- a CD a végére ért
- átkapcsol az **TUNER**, **USB** vagy **AUX** hangforrásra

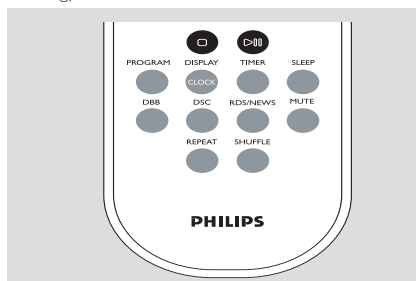

## Kiválasztás és keresés

### Másik szám keresése

- Nyomja meg a készüléken a ◀◀ / ▶▶ gombot egyszer vagy ismételten mindaddig **MP3/WMA:** → A zenei szám információ röviden váltakozik

### MP3/WMA:

- Nyomja meg egyszer vagy többször a **ALBUM/PRESET** az előző vagy következő album kiválasztása  
→ A zenei szám információ röviden váltakozik **vagy**
- A stop pozícióban, nyomjuk le a **ALBUM/PRESET** és ◀◀ / ▶▶ a kívánt albumot és szám kiválasztásához  
→ **MP3/WMA:** A kijelzőn megjelenik az aktuális album/zenei szám száma

### Egy szakasz megkeresése a lejátszás alatt

- 1 Lejátszás közben tartsa lenyomva a ◀◀ / ▶▶ gombot  
→ A CD nagy sebességgel játszik le
- 2 Ha megtalálta a keresett dallamrészlet, engedje el a ◀◀ vagy ▶▶ gombot  
→ A lejátszás visszaáll normálra

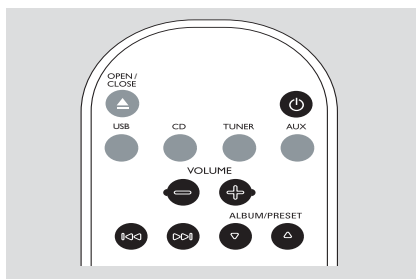

## Számok beprogramozása

Lehetősége van arra, hogy 40 számot teljes sorrendben tároljon a memóriában. Bármelyik számot tárolhatja többször is.

- 1 A stop pozícióban nyomjuk le a **PROGRAM** gombot a programozás aktiválásához  
→ A **P** villog  
→ **Audio CD:** Kijelző megjeleníti az *PROG* és az aktuális műsorszám sorszáma  
**MP3/WMA:** A kijelzőn megjelenik az aktuális album/zenei szám száma

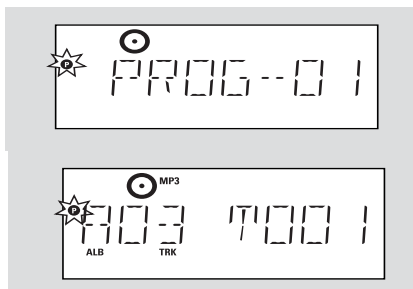

- 2 Nyomja meg a készüléken a **◀◀ / ▶▶** gombot egyszer vagy ismételten mindaddig
- **MP3/WMA:** nyomjuk le a **ALBUM/ PRESET** és **◀◀ / ▶▶** a kívánt albumot és szám kiválasztásához
- 3 Nyomjuk le a **PROGRAM** gombot a kívánt szám tárolásához  
→ A kijelző röviden megmutatja a programozott zeneszám számát  
→ Majd, a kijelzőn megjelenik a zenei szám száma, amelyet éppen tárolt

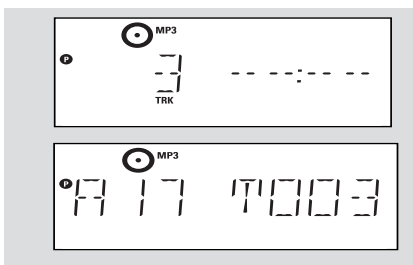

- 4 Az **2.** és **3.** pontban ismertetett módon válasszon ki és programozzon be további számokat  
→ A *FULL* jelzés látszik a kijelzőn, ha több, mint 40 számot próbálna tárolni
- 5 Ha le akarja játszani a programot, nyomja meg a **▶▶** gombot

## Hasznos tanácsok:

- A készülék visszaáll stop pozícióba, ha 90 idCEn belül nem nyom meg semmilyen gombot
- **P** eltűnik. Az újraindításhoz nyomja meg az **PROGRAM** gombot.
- **MP3/WMA:** Program lejátszása közben a **ALBUM/ PRESET** gombok nem használhatók

## A program törlése

A következőképpen törölheti programot:

- A **STOP** **■** kétszeri
  - egyszer leállítási helyzetben;
  - lenyomása lejátszás közben;
- Nyomjuk le **STANDBY-ON/ ECO POWER** **⏻**
- válasszunk másik hangforrást
- a CD ajtó kinyitása  
→ **P** eltűnik. A kijelzőn rövid ideig látszik a **CLEAR** felirat

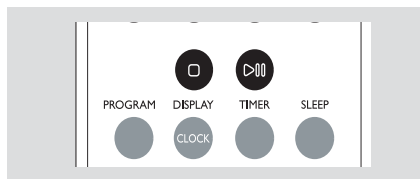

## Különbéféle lejátszási módok: REPEAT, SHUFFLE

**REPEAT TRACK** – az aktuális szám folyamatos lejátszása

**REPEAT ALL** – a teljes CD/a program ismételt lejátszása

**SHUFFLE** – a teljes CD összes számának lejátszása véletlen sorrendben

- 1 A lejátszási mód kiválasztásához nyomja meg egyszer vagy többször a **REPEAT** vagy **SHUFFLE** gombot lejátszás közben
- 2 A szokásos módon történő lejátszási mód kiválasztásához, addig nyomkodja a **REPEAT** vagy **SHUFFLE** gombot, amíg a különböző lejátszási módok eltűnnek a kijelzőről.

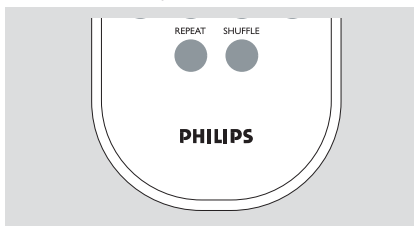

### Hasznos tanácsok:

- Véletlenszerű lejátszás módban (shuffle), nyomjuk le a ►► a kívánt szám kiválasztásához.

## A kijelzőn látható információk (izárólag MP3/WMA módban)

Az ID3 tag az MP3 fájl része, mely a midszámra vonatkozó különféle információkat tartalmaz, mint például a midszám címe vagy a mivész neve

- Lejátszás közben nyomjuk le röviden és egymás után a **DISPLAY/CLOCK** gombot  
→ A kijelzőn megjelenik a tétel címe, az album neve és az ID3 tag információ

### Hasznos tanácsok:

**- Mielőtt elkészítené MP3/WMA-CD-jét, az MP3/WMA formátumot kódoló szoftverrel állítsa elő az ID3 tag információkat.**

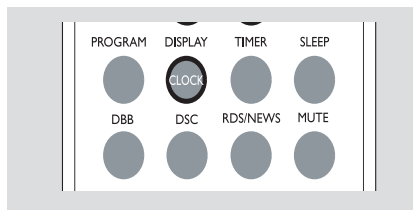

## Rádióadók hangolása

- 1 Nyomja meg a **SOURCE** gombot egyszer vagy többször a **TUNER** kiválasztásához (a távirányítón nyomja meg a **TUNER** gombot)
- 2 Nyomja meg ismételten a távirányítón lévő **TUNER** gombot, amíg a kívánt hullámsáv, FM vagy MW meg nem jelenik a kijelzőn  
→ A kijelzőn a következő látható: , a rádióadó frekvenciája, a hullámsáv és a program száma, ha előre eltárolt adóról van szó

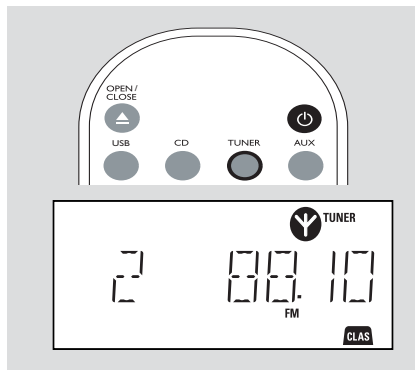

- 3 Tartsa lenyomva a **◀▶** gombot, amíg **SEARCH** meg nem jelenik a kijelzőn  
→ A rádió automatikusan egy olyan csatornára áll, ahol elég erős a jel. Az automatikus hangolás alatt a kijelzőn a **SEARCH** felirat látható  
→ **FM**: Ha az adó sztereóban fogható, a kijelző ezt jelzi   
→ **FM**: Ha RDS adót fogott be, a kijelző ezt jelzi **R-D-S**
- 4 Ismétlje meg a 3. lépést, amíg meg nem találja a kívánt rádióadót.
- Ha a vétel gyenge, nyomja meg a **◀▶** gombot röviden és többször, amíg a vétel optimális nem lesz.

## Előre beállított rádióadók eltárolása

A memóriában összesen 40 rádióadó programozható kézzel vagy automatikusan (Autostore) (FM és MW)

### Autostore: automatikus programkeresés

Az automatikus programozás az 1. vagy a kiválasztott számú programtól kezdődik. Ettől a programszámtól felfelé a korábban beprogramozott

rádióadók törlésre kerülnek. A készülék csak azokat az állomásokat tárolja, amelyek még nincsenek a memóriában.

- 1 A **ALBUM/ PRESET** gombbal válassza ki, hogy melyik számnál kezdődjön el a programozás.  
**Megjegyzések:**  
– Ha nem választ ki programszámot, az alapértelmezés szerinti érték 1, és az összes korábban beprogramozott adó felülírásra kerül.
- 2 Tartsa lenyomva a **PROGRAM** gombot, amíg **PLUTO** meg nem jelenik a kijelzőn  
→ A **P** villog  
→ A rendelkezésre álló adókat a rádió frekvencia könyvtárában találhatja: RDS állomások ezt követően az FM és MW állomások (Lásd **RDS**)  
→ Az utoljára beprogramozott rádióadó műsorával kezdődik el a lejátszás

### Kézi beállítás

- 1 Hangoljon a kívánt rádióadóra (Lásd **Rádióadók hangolása**)
- 2 Nyomja meg a **PROGRAM** gombot a programozó funkció aktiválásához.  
→ A **P** villog
- 3 Nyomja meg egyszer vagy többször a **ALBUM/ PRESET** gombot, hogy kijelöljön egy számot 1-40-ig
- 4 A beállítás jóváhagyásához nyomja meg ismét a **PROGRAM** gombot  
→ Jelenik meg a hullámsáv, a frekvencia és a beprogramozott állomás száma
- 5 Az 1-4 lépések megismétlésével programozzon be további rádióadókat.
- Egy programozott rádióadót úgy törölhet, hogy egy másik frekvenciát tárol a helyében

### Előre beállított adó hallgatása

- Nyomja meg egyszer vagy többször a **ALBUM/ PRESET** gombokat, amíg a kívánt programozott rádióadó meg nem jelenik a kijelzőn

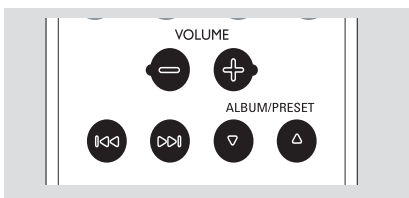

## RDS

Az RDS (**R**adio **D**ata **S**ystem) egy olyan szolgáltatás, mely lehetővé teszi, hogy az FM rádióadók további információkat is sugározzanak a szokásos FM rádiójel mellett. Ha RDS rádióadást vesz, akkor a kijelzőn az

**R·D·S** jelzés és a rádióadó neve jelenik meg.

### Az RDS információk végigkapcsolása

- 1 Hangoljon a kívánt RDS rádióadóra az FM hullámsávon (Lásd **Rádióadók hangolása**)
- 2 A távirányítón lévő **RDS/NEWS** gombot ismételten megnyomva a következő információk jeleníthetők meg (ha rendelkezésre állnak):
  - Az adó neve
  - A műsor típusa (például: hírek, események, sport stb.)
  - Rádiótext üzenetek
  - Frekvencia

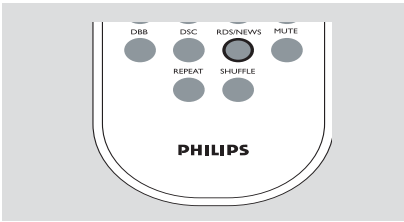

### Megjegyzések:

– Ha megnyomja az **RDS/NEWS** gombot, és nincs RDS jel, akkor a **NO PS**, **NO TYPE** vagy **NO TEXT** felirat jelenik meg.

### Programtípus szerinti választás (PTY)

A PTY funkció lehetőséget ad arra, hogy megkereshessen bizonyos típusú műsorokat.

- 1 RDS állomások programozása (Lásd **Előre beállított rádióadók eltávolítása**)
- 2 RDS rádióadás vétele közben addig nyomja meg röviden, ismételten az **RDS/NEWS** gombot, míg a műsортípus meg nem jelenik a kijelzőn
- 3 Addig nyomja meg ismételten a **ALBUM/PRESET** gombot, míg a keresett műsортípus felirata meg nem jelenik a kijelzőn
- 4 Tartsa lenyomva a **◀◀ / ▶▶** gombot, amíg **SEARCH** meg nem jelenik a kijelzőn  
→ A rádió ráhangol egy olyan RDS adóra, mely a kiválasztott típusú műsort sugározza

→ Ha az adók nem sugároznak a választott típusnak megfelelő műsort, akkor a **TYPE NOT FOUND** üzenet jelenik meg.

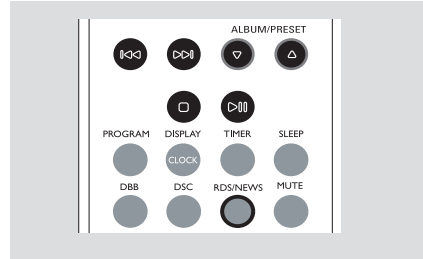

### Az óra automatikus beállítása az RDS segítségével

Ha a készülék be van kapcsolva, az órát automatikusan be tudja állítani egy idő jelzés jelentés segítségével az RDS jelzéssel. Ez azonban csak akkor végezhető el, ha az RDS rádióadó sugározza az órajelet.

### Megjegyzések:

– Nem mindegyik RDS adó által sugárzott órajelet pontos.

## RDS hírek és közlekedési információk (TA)

CD, USB vagy AUX forrás hallgatása közben aktiválhatja a NEWS funkciót. A készülék egy hírműsor adóra hangol, amennyiben a szükséges jelek az RDS adóról beérkeznek.

### A NEWS funkció bekapcsolása

- **CD, USB** vagy **AUX** forrás lejátszása közben nyomja meg az **RDS/NEWS** gombot a távirányítón
  - A **NEWS** jelzés világít, és rövid időre megjelenik a **NEWS ON. TR ON** felirat a kijelzőn
  - A lejátszás tovább folytatódik, miközben a készülék RDS híreket keres az FM sávon
  - Ha hírműsor adást észlel, a készülék erre az adóra áll át.
  - Miután a hír sugárzásra került, a készülék az utolsó kiválasztott forrásra áll, és a lejátszás az elejéről indul

### A NEWS funkció kikapcsolása

- Nyomja meg ismét a távirányítón az **RDS/NEWS** gombot
  - A **NEWS** jelzés kialszik, és rövid időre megjelenik a **NEWS OFF** felirat a kijelzőn

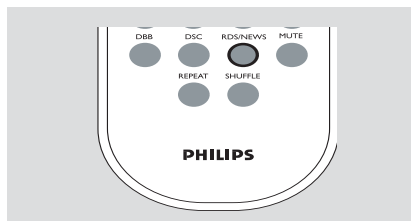

## USB tömegtár készülék használata

Ha egy USB tömegtár készüléket csatlakoztat a Hi-Fi rendszerhez, lehallgathatja a készüléken tárolt zenét a Hi-Fi nagyteljesítményű hangszóróin keresztül

### USB tömegtár készülék lejátszása

#### Kompatibilis USB tömegtár készülék

A Hi-Fi rendszerrel használhat:

- USB flash memoriát (USB 2.0 vagy USB1.1)
- USB flash lejátszót (USB 2.0 vagy USB1.1)
- memória kártyát memory (a Hi-Fi rendszerrel dolgozó további kártyaolvasót igényel)

Megjegyzések:

- *Néhány USB flash lejátszónál (vagy memória készüléknél) a tárolt tartalom a szerzői jogvédelem alatt álló technológiával kerültek felvitelre. Az ilyen védett tartalom más eszközön nem lejátszható (mint pl. ezen a Hi-Fi rendszeren)*

#### Támogatott formátumok

- USB vagy memória fájl formátum FAT12, FAT16, FAT32 (szektor mérete: 512 - 65,536 byte)
- MP3 bit rate (adattömörítés): 32-320 Kbps és változó bit rate
- WMA 9. verzió vagy korábbi
- Max. 8 szintű egymásbaágyazott katalógusrendszer
- Albumok száma / mappa: maximum 99
- Zenei számok száma /címe: maximum 999
- ID3 tag v2.0 vagy később
- Fájl név Unicode UTF8 -ban (maximum hosszúság: 128 byte)

#### A rendszer nem játssza le, és nem támogatja a következőket:

- Üres albumok: üres album az, amelyik nem tartalmaz MP3/WMA fájlokat, és a kijelző nem jeleníti meg
- A nem támogatott fájlformátumokat a rendszer átugorja. Ez azt jelenti, hogy pl. a .doc kiterjesztésű Word dokumentumokat vagy a .dlf kiterjesztésű MP3 fájlokat figyelmen kívül hagyja, és nem játssza le
- AAC, WAV, PCM audio fájl
- DRM védett WMA fájlok
- WMA fájlok veszteségmentes

#### Hogyan helyezhet át zenei fájlokat a számítógépről az USB tömegtár eszközre

Zenei fájlok áthúzásával, mozgatásával, könnyen átrakhatja kedvenc zenéjét a számítógépről az USB tömegtár eszközre.

A flash lejátszónál, használja annak zenei management szoftverjét a zenei átvitelhez.

#### A WMA fájlok lehet, hogy nem lejátszhatók kompatibilis célokra.

#### Hogyan rendszerezheti az MP3/WMA fájlokat az USB tömegtár készüléken

Ez a Hi-Fi rendszer megtalálja az MP3/WMA fájlokat a mappákból/almappákból/cím könyvtárakból stb. Például:

#### Root

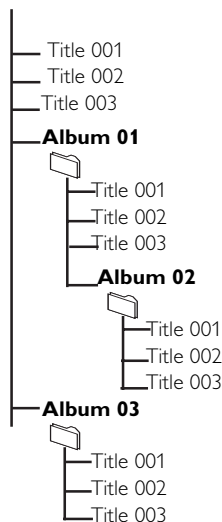

Rendszerezze az MP3/WMA fájlokat, ahogy szeretné mappákba és almappákba.

#### Megjegyzések:

- *Ha az MP3/WMA fájlokat nem rendezte albumokba a lemezen, ezek a számok automatikusan egy "00" albumhoz lesznek rendelve.*
- *Győződjön meg róla, hogy az MP3 fájlok .mp3 kiterjesztése végződnék.*



– A DRM védet WMA fájlok írásához/ konvertálásához használjon Windows Media Player 10-t (vagy későbbi verziót). Látogassa meg a [www.microsoft.com](http://www.microsoft.com) oldalt, ha a Windows Media Player-ről és WM DRM-ről (Windows Media Digital Rights Management) szeretne többet megtudni.

- 1 Ellenőrizze, hogy az USB készülék megfelelően van-e csatlakoztatva (Lásd **Telepítés: Külső készülék csatlakoztatása**)
- 2 Nyomja meg a **SOURCE** gombot egyszer vagy többször az **USB** kiválasztásához (a távirányítón nyomja meg a **USB** gombot)

→ A  ikon megjelenik

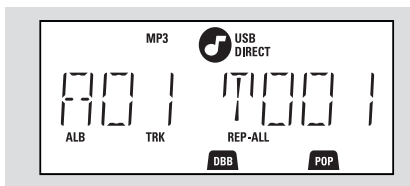

– **NO AUDIO** jelenik meg a kijelzőn, ha az USB készüléken nem található audio fájl

- 3 Az USB audio fájljait ugyanúgy játszhatja le, mint egy CD-n levő albumot/zenei számot (Lásd CD)

### Megjegyzések:

– Kompatibilitási okok miatt, az album/zenei szám információ eltérhet attól, ami a kijelzőn megjelenik a flash lejátszó zene management szoftverénél  
 – A fájl nevek vagy a ID3 tagek ---ként jelennek meg, ha azok nem angolul vannak

## AUX (Lejátszás külső eszközzel)

A csatlakoztatott külső eszközt a MCM275 keresztül hallgathatja.

- 1 Ellenőrizze, hogy a külső eszköz megfelelően van-e csatlakoztatva (Lásd **Telepítés: Külső készülék csatlakoztatása**)
- 2 Nyomja meg a **SOURCE** gombot egyszer vagy többször az **AUX** kiválasztásához (a távirányítón nyomja meg a **AUX** gombot)
- 3 A zaj kiszűrése érdekében vegye le a hangerőt a külső készüléken
- 4 Nyomja meg a **PLAY** gombot a csatlakoztatott eszközön a lejátszás elindításához
- 5 A hangbeállításokhoz és a hangerő szabályozásához használja a külső eszköz és a MCM275 hangvezérlőt

## Az időkapcsoló beállítása

Ez a készülék olyan ébresztőóráként is használható, amelynél egy előre beállított időpontban megszólal a kiválasztott hangforrás (CD, TUNER vagy USB). **Mielőtt használná ezen funkciókat, ellenőrizze, hogy az óra pontosan van-e beállítva.**

- 1 Tartsa lenyomva a **TIMER** gombot, amíg **SET TIMER** meg nem jelenik a kijelzőn  
→ A  villog. A kijelzőn görgetődik a **SELECT SOURCE** felirat  
→ Display shows current source **CD, TUNER** vagy **USB**
- 2 A készüléken a **SOURCE** gombot ismételten megnyomva válassza ki a hangforrást (vagy a **CD, TUNER** vagy **USB** a távirányítón)
- 3 A megerősítéshez nyomja meg az **TIMER** gombot  
→ Az órák számjegyei villogni kezdenek

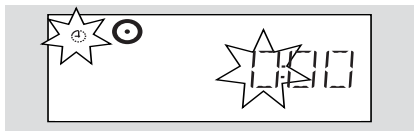

- 4 Nyomja meg ismételten a távirányítón a **VOLUME +/-** gombot az órák értékének beállításához (vagy Állítsa be **VOLUME** a készüléken)
- 5 A megerősítéshez nyomja meg az **TIMER** gombot  
→ A percek számjegyei villogni kezdenek
- 6 Nyomja meg ismételten a távirányítón a **VOLUME +/-** gombot a percek értékének beállításához (vagy Állítsa be **VOLUME** a készüléken)
- 7 A megerősítéshez nyomja meg az **TIMER** gombot  
→ Az időkapcsoló be van állítva, és be van kapcsolva.  
→ A beállított ébresztési időkor a CD, TUNER vagy USB bekapcsol (a hangerőszint: *max. 20-ig terjedő hangerőszint*)

### Megjegyzések:

– A készülék kilép az időkapcsoló-beállítás módból, ha 90 másodpercen keresztül nem nyom meg egyetlen gombot sem.

## Az időkapcsoló be- és kikapcsolása

- A távirányítón lévő **TIMER** gombot ismételten megnyomva kapcsolja be vagy ki az időkapcsolót.

- Bekapcsolás az utójára beállított hangforrás és az indítási idő jelenik meg a kijelzőn
- Kikapcsoláskor a "TIMER OFF" felirat jelenik meg a kijelzőn

### Hasznos tanácsok:

**Az időzítő nem működik a készülék beállításánál ha:**

- a készülék be van-e kapcsolva
- az időzítő nincs aktiválva

**A készülék az forrásra Tuner kapcsol ha:**

- nincs bent CD, és kiválasztott forrás a CD
- nincs csatlakoztatva az USB készülék, ha az USB van kiválasztva

## SLEEP

Beállíthat egy időhosszt, ami után a készülék automatikusan átkapcsol.

- A távirányítón nyomja meg többször a **SLEEP** gombot a kívánt időhossz kiválasztásához (percben):  
→ A kijelző egymás után mutatja a következőket: **Sleep 90, 75, 60, 45, 30, 15**  
→ A kijelző rövid ideig mutatja a kiválasztott beállítást, majd visszatér eredeti állapotához. A **zzz** ikon megjelenik

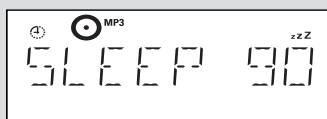

**Az időzítő leállításához addig** nyomja meg ismét a **SLEEP** gombot

→ A **zzz** ikon eltűnik

vagy

Nyomja meg a **STANDBY-ON/ ECO POWER** gombot készülék kikapcsolásához (vagy a  gombot a távirányítón)

### Hasznos tanácsok:

– Az alvó funkció nem befolyásolja az ébresztési beállítást.

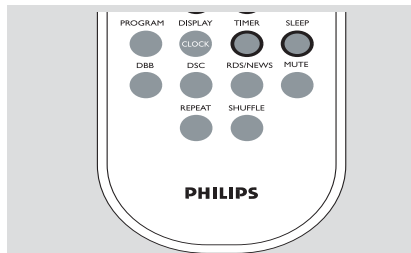

## ERŐSÍTŐ

Kimeneti teljesítmény .....	2 x 5 W RMS
.....	10 W + 10 W MPO
Jel/zaj viszony .....	≥ 75 dBA
Frekvenciatartomány .....	50 – 20,000 Hz, ± 3 dB
Bemeneti érzékenység, AUX .....	0.5 V (max. 2 V)
Impedancia, hangfalak .....	≥ 4 Ω
Impedancia, fejhallgató .....	32 Ω -1000 Ω
.....	<0.5W

## CD-lejátszó

Frekvenciatartomány .....	30 – 18000 Hz
Jel/zaj viszony .....	75 dBA

## Rádió

FM hullámsáv .....	87.5 – 108 MHz
MW hullámsáv .....	531 – 1602 kHz
Beprogramozható rádióadók száma .....	40
Antenna	
FM .....	75 Ω huzal
MW .....	Hurokantenna

## USB-lejátszó

USB .....	12Mb/s, V1.1
.....	support MP3 and WMA files
Albumok száma / mappa .....	maximum 99
Zenei számok száma /címe .....	maximum 999

## KÉSZÜLÉK

Hálózati feszültség	
Méretek (szél. x mag. x mély)	
.....	160 x 269 x 90 (mm)

## KÉSZÜLÉK

Hálózati feszültség .....	220 – 240V / 50 Hz
Méretek (szél. x mag. x mély., állványok kal/nélkül)	
194 x 285 x 118/194 x 269 x 90 (mm)	
Súly (hangfalakkal/anélkül) .....	3.8 / 2.2 kg
Készleteti teljesítményfelvétel .....	<5 W
Eco power standby .....	<0.5 W

**A készülék külső megjelenése és műszaki jellemzői előzetes értesítés nélkül változhatnak.**

# KARBANTARTÁS

## A készülék házának tisztítása

- A tisztításhoz puha, finom tisztítószerrel enyhén megnedvesített ruhát használjon. Ne használjon alkoholt, denaturált szeszt, ammóniát tartalmazó oldatot és súrolószert.

## A lemezek tisztítása

- Ha bepiszkolódik a lemez, törölrühával tisztítsa meg. Középtől kifelé haladva törölje át.
- Ne használjon benzint, oldószert, háztartási tisztítószeret tartalmazó szert és a hanglemezek tisztításához használható antisztatikus sprayt.



## A CD lencséjének tisztítása

- Huzamosabb használat után por halmozódhat fel a CD lencséjén. Hogy a lejátszás minősége jó maradjon, tisztítsa meg a CD lencséjét Philips CD Lens Cleaner vagy más, a kereskedelemben kapható lencsetisztító folyadékkal.

# HIBAKERESÉS

## FIGYELMEZTETÉS

**Ne nyissa ki a készülék házát, mert áramütés érheti. Semmilyen körülmények között se próbálja önmaga megjavítani a készüléket, mert ebben az esetben megszűnik a garancia.**

**Ha bármilyen hiba előfordul, mielőtt javíttatni venné a készüléket, ellenőrizze az alább felsoroltakat. Ha a felsorolt javaslatok alapján nem tudja megoldani a problémát, akkor forduljon a forgalmazóhoz vagy a szervízhez.**

Probléma	Teendő
<b>A "NO DISC" üzenet jelenik meg.</b>	<ul style="list-style-type: none"><li>✓ Helyezzen be lemezt.</li><li>✓ A lemez fordítva van betéve.</li><li>✓ Páralecsapódás a lencsén, várja meg, amíg a lencse hőmérséklete eléri a szobahőmérsékletet.</li><li>✓ Cserélje ki/tisztítsa meg a CD-t, lásd Karbantartás.</li><li>✓ Használjon egy véglegesített CD-R(W)-t.</li></ul>
<b>Néhány fájl az USB készüléken nem kerül kijelzésre</b>	<ul style="list-style-type: none"><li>✓ Ellenőrizze, nem lépte-e át a mappák száma a 99-et vagy a címek száma a 999-t.</li></ul>
<b>Rossz a rádióadó vétele.</b>	<ul style="list-style-type: none"><li>✓ Gyenge a rádióadó jele, állítsa be az antennát. vagy a jobb vétel érdekében használjon külső antennát.</li><li>✓ Vigye el a sztereo rendszert a TV vagy képmagnó közeléből.</li></ul>
<b>A készülék nem reagál a gombok megnyomására.</b>	<ul style="list-style-type: none"><li>✓ A STANDBY-ON kapcsolóval kapcsolja ki a készüléket. A hálózati csatlakozót húzza ki a fali dugaljából, majd dugja vissza, és kapcsolja be a készüléket.</li></ul>
<b>Nincs hang, vagy csak halk hang van.</b>	<ul style="list-style-type: none"><li>✓ Állítsa be a hangerőt.</li><li>✓ Húzza ki a fejhallgatót.</li><li>✓ Ellenőrizze a hangfalak csatlakoztatását.</li><li>✓ Győződjön meg arról, hogy a hangfalak vezetékének szigetetlenül vége szorosan illeszkedik-e.</li></ul>
<b>A bal és jobb oldali csatorna fel van cserélve.</b>	<ul style="list-style-type: none"><li>✓ Ellenőrizze a hangfalak csatlakoztatását és elhelyezését.</li></ul>
<b>A távirányítóról nem vezérelhető a készülék.</b>	<ul style="list-style-type: none"><li>✓ Mielőtt megnyomná a funkcióválasztás gombját (▶▶, ◀◀, ▶) stb.), válassza ki a hangforrást (CD, TUNER, stb.).</li><li>✓ Csökkentse a távolságot.</li><li>✓ Helyezze be polaritáshelyesen (+/- jelzés) az elemeket a jelzéseknek megfelelően.</li><li>✓ Cserélje ki az elemeket.</li><li>✓ Irányítsa a távirányítót a rendszer infravörös érzékelője felé.</li></ul>

**Az időkapcsoló nem működik.**

**Az óra/időkapcsoló beállítása törlődött.**

- ✓ Bizonyosodjon meg, hogy a készülék ki van kapcsolva
- ✓ Állítsa be az órát.
- ✓ A Timer gombbal kapcsolja be az időkapcsolót.
- ✓ Feszültségkimaradás volt, vagy ki lett húzva a hálózati csatlakozó. Állítsa be az órát/időkapcsolót.

## Hogyan szerelje MCM275 a falra

### FONTOS!

- A falrahelyezési tájékoztatót kizárólag az erre szakképzett ember használja!
- Kérjen meg szakértőt, hogy segítsen a falra szerelésben, amihez a falba kell lyukakat fúrni és hozzá kell erősíteni a készülékeket a bilincshez.

### Mi található a csomagban lévő rögzítőkészletben

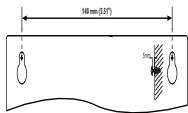

1 db szolgál



2 db csavar

### Mire lesz még szüksége

- Fúróeszközök (pl. elektromos fúró)

### Előkészítés

- 1 A megfelelő rögzítési hely megtalálásához próbálja ki a szükséges hátsó csatlakozásokat (lásd a **Telepítés** részt).
- 2 Kérjen meg szakértőt, hogy segítsen a falra szerelésben, aki
  - o a váratlan károk elkerülése érdekében tanulmányozza a csöveket, a kábelezést és más fontos információkat a falban;
  - o a fúrási előírásoknak megfelelően választja ki a fúrószerszámot;
  - o más előzetes lépéseket tesz a fali rögzítési munka elvégzése érdekében.

### MCM275 rögzítése

- 1 Helyezze a szolgát a kiválasztott pozícióba a falra. Ceruzával jelölje meg a fúrási pontot.

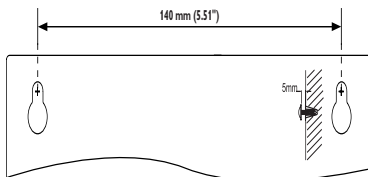

- 2 Majd fúrjon két 6 mm átmérőjű lyukat
- 3 Húzza meg a tipliket és a csavarokat. A csavaroknak 5 mm-re kell kiállnia a falból.

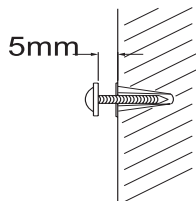

- 4 Ha le akarja szedni az állványt,
  - a. Az ábrán látható módon tartsa lenyomva a **▲ PRESS** gombot
  - b. Húzza ki az állványt.

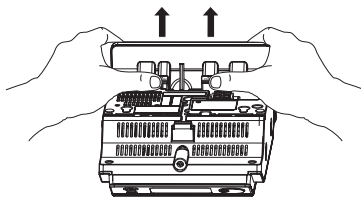

- 5 Akassza az egységet a megerősített csavarokra.
- 6 Az ábrán látható módon akassza a helyére és rögzítse hangfal

