



一般資料

環境訊息

所有不必要的包裝已經被省略。所有包裝可分為三個部分：外卡通箱，發泡膠和包裝袋。

您的DVD機的部件經專門公司處理後可以循環再用。請關注當地關於包裝材料，廢電池和舊器材的處理。

激光安全

這個部件使用了激光。激光可能對眼睛有傷害，請勿擅自拆卸機殼，維修工作必須由專業人員進行。

注意：
在不同的國家顯示的圖片可能會有所不同。

警告：
(警告位置：在機器後背板)
電源開著時禁止連接或改變連接背板端子。

由於某些光碟有新的版權保護手段或增強了版權保護手段，且某些光碟進行了加密處理，所以飛利浦不能保證本DVD播放機能完全播放這些有特殊保護或加密的光碟。若您在播放這種類型的光碟時遇到疑難，請與該光碟的供應商聯絡。

本產品包含有“防拷貝技術”，並受到 Macrovision Corporation 及其它在美國擁有該技術版權及知識產權所要求的方法所保護。使用該受到版權保護的技術必須得到 Macrovision Corporation 的授權，一般使用只局限於在家庭或其它有限的觀賞。任何有關技術的拆卸或重裝是絕對禁止的。

本產品經杜比實驗室授權生產的“杜比”，“Pro Logic”和雙D標誌是杜比實驗室的商標。

中文(繁體)

供顧客使用：

請仔細閱讀寫在您的碟機組背面的資料，並填寫有關訊息。請保存此訊息以作日後參考。

型號：DVP530

編碼：_____

激光

類型	半導體激光GaALAs
波長	650nm (DVD) 780nm (VCD/CD)
輸出功率	7mW (DVD) 10nW (VCD/CD)
射速發散性	60degree

59



目錄

介紹

提供配件	61
保養和安全資料	61

連接

連接電視機	62-63
使用色差視頻插孔 (Y Pb Pr)	62
使用複合視頻插孔(CVBS)	62
使用 S 視頻插孔	63
使用 RF 調制器配件	63
連接電源線	64
選項: 連接音響系統	65
立體聲有杜比環繞立體聲或左 / 右 Audio In 的插孔	65
選項: 連接數碼 AV 接收器	65
接收器有一個 PCM、杜比數碼、DTS 或 MPEG2 解碼器	65

功能概覽

前後面板	66
遙控器	67

啟動

步驟一: 在遙控器裝入電池	68
使用遙控器操作本音響系統	68
步驟二: 設定電視機	68-69
選擇對應電視機的顏色系統	69
步驟三: 設定所需的語言	70
設定畫面顯示語言	70
設定聲音, 字幕和碟片選單語言	70

光碟操作

適合播放的媒體類別	71
地區編碼	71
播放光碟	71
使用光碟目錄	72
基本播放控制	72-73
暫停播放 (DVD/SVCD/VCD/CD/MP3)	72
選擇歌曲 / 章節 (DVD/SVCD/VCD/CD)	72
由最後停止的一點, 恢復播放 (DVD/SVCD/VCD/CD/MP3)	72
縮放 (DVD/SVCD/VCD/JPEG)	72
重複 (DVD/SVCD/VCD/CD)	73
重複 A-B (DVD/SVCD/VCD/CD)	73
慢放 (DVD/SVCD/VCD)	73
向前 / 向后搜索 (DVD/SVCD/VCD/CD)	73
時間搜索 (DVD/SVCD/VCD)	73

光碟獨特功能	74
標題播放 (DVD)	74
多角度播放 (DVD)	74
多種語言功能 (DVD/VCD)	74
多字幕功能 (DVD)	74
瀏覽功能 (DVD/VCD/CD)	74
JPEG 圖片及 MP3 的播放	74-75
基本操作	74
選擇播放	75
重複播放	75
編輯播放	75
快速向前 / 向後 (MP3)	75
JPEG 圖片特色播放	75
瀏覽功能 (JPEG)	75
圖像放大功能 (JPEG)	75
多角度效果播放功能 (JPEG)	75

系統設定

基本操作	76
通用設定頁	76
編程 (不適用於 CD/MP3)	76
螢幕保護	76
音頻設定頁	77-79
揚聲器設定	77
SPDIF 設定	77
杜比數位設定	78
均衡器設定	78
3D 處理	79
視頻設定頁	79-81
電視機型式	79
隱藏字幕	80
角度標記	80
電視機模式	80
影像調整	81
影像設定	81
初期設定頁	81-82
年齡控制	81-82
密碼	82
出廠設定值	82

產品規格

產品規格	83
------	----

故障指南

故障指南	84-85
------	-------

詞匯

詞匯	86
----	----



介紹

提供配件

複合視頻接線
(黃色)



音頻接線
(白色、紅色)

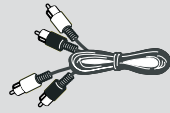

遙控器和兩枚電池

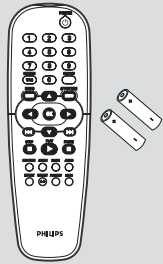

● 避免接觸高溫、濕氣、水份及塵埃

– 切勿將本音響系統、電池或光碟，暴露於濕氣、雨水、沙塵或過度炎熱(由發熱電器或陽光直射所引起)的地方。請經常保持光碟盤關閉，以免鏡頭粘塵。

● 避免水氣凝結

– 若突然將本播放機由冰冷移至溫暖的環境時，鏡頭或會出現水氣凝結的情況，令本播放機無法播放光碟。請將音響放回溫暖的環境，直至水氣完全蒸發。

● 切勿阻塞通風孔

– 切勿在密封的櫃架內操作DVD系統。請在音響四周保留10厘米(4英寸)的空間，以保持良好的空氣流通。

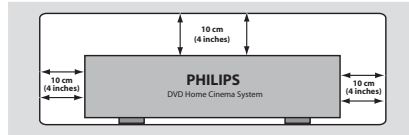

● 機殼護理

– 使用一塊沾有溫和清潔劑的微濕軟布清潔機殼，切勿使用含有火酒、酒精、阿摩尼亞或研磨物質的物料清潔機殼。

● 尋找合適位置

– 請將本播放機放在平坦、堅硬及穩固的地方。

● 保養光碟

– 清潔光碟時，請使用一塊柔軟而不含棉絨的布塊，由光碟中央開始，依直線擦抹至邊緣。清潔劑或會損壞光碟！

– 只可在CDR(W)的印刷面，使用柔軟的粗頭筆書寫。

– 拿起光碟時，只可接觸光碟的邊緣位置，切勿觸及光碟的數據面。

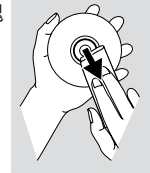

保養和安全資料

● 電源電壓

– 請檢查控制板上的作業電壓數(或在電壓調節器旁)，是否與本地的電源電壓一致。若有不同，請與經銷商聯絡。
– 當DVD影碟機處於待機狀態時仍會消耗能量。若要完全切斷DVD影碟機的電源，請將交流電源插頭從牆上插座拔下。



連接

連接電視機

中文(繁體)

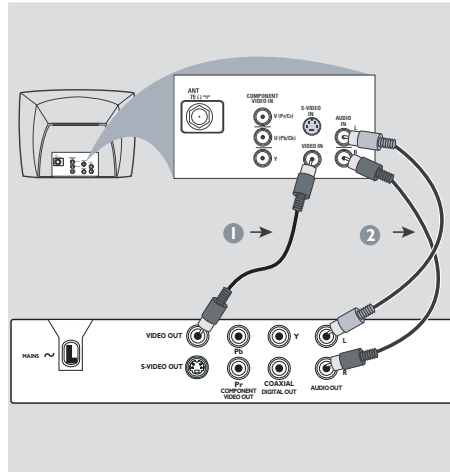
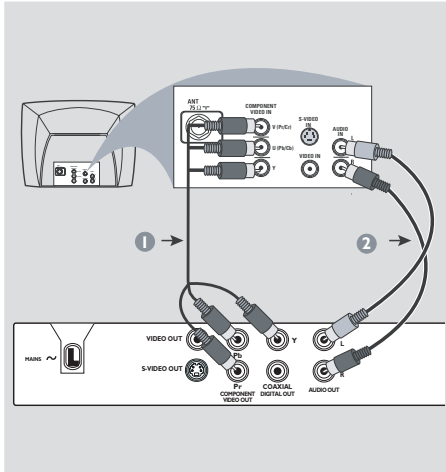

重要！

- 視乎閣下電視機系統的功能，你只須從下列選擇一種視頻連接電視機的方式。
- 請把DVD機直接與電視機連接。
- 色差視頻連接提供高畫質的圖像。電視機必須具有這些功能。

使用色差視頻插孔 (Y Pb Pr)

- 1 使用色差視頻接線 (綠 / 藍 / 紅色)，將 DVD 系統的 Y Pb Pr 插孔，連接在電視機的色差視頻輸入插孔上 (或標記為 Y Pb/Cb Pr/Cr 或 YUV) (無附送接線)。
- 2 欲通過電視機聆聽 DVD 系統的音響，請使用音頻接線 (白 / 紅色) 將 DVD 系統的 AUDIO OUT (L/R) 插孔，連接在電視機對應的 AUDIO IN 插孔上 (使用附送的接線)。

使用複合視頻插孔 (CVBS)

- 1 使用複合視頻接線 (黃色)，將 DVD 系統的 VIDEO OUT 插孔，連接在電視機的視頻輸入插孔上 (或標記為 A/V In、Video In、Composite 或 Baseband) (使用附送的接線)。
- 2 欲通過電視機聆聽 DVD 系統的音響，請使用音頻接線 (白 / 紅色) 將 DVD 系統的 AUDIO OUT (L/R) 插孔，連接在電視機對應的 AUDIO IN 插孔上 (使用附送的接線)。



連接

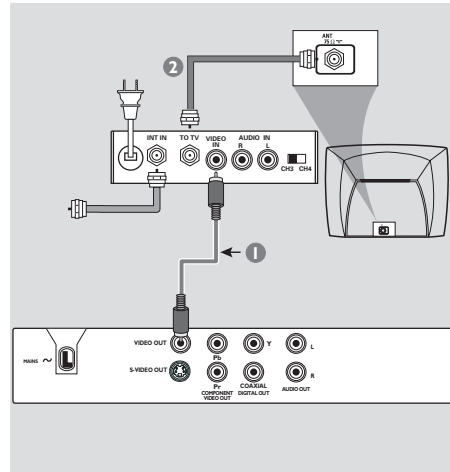
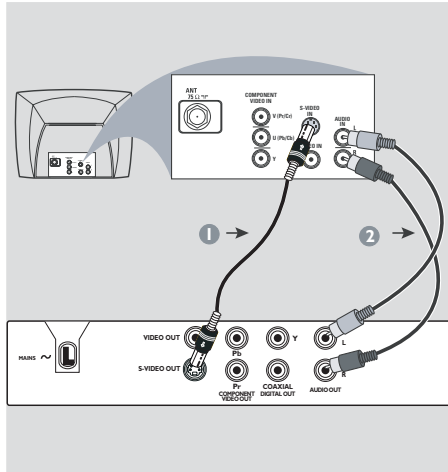

中文(繁體)

重要！

S端子連接提供較高畫質的圖像。電視機必須具有這些功能。

使用 S 視頻插孔

- 1 使用 S 視頻接線，將 DVD 系統的 S-VIDEO OUT 插孔，連接在電視機的 S 視頻輸入插孔上（或標記為 Y/C 或 S-VHS）（無附送接線）。
- 2 欲通過電視機聆聽 DVD 系統的音響，請使用音頻接線（白/紅色）將 DVD 系統的 AUDIO OUT（L/R）插孔，連接在電視機對應的 AUDIO IN 插孔上（使用附送的接線）。

重要！

— 若您的電視機只有單獨的 Antenna In 插孔（標記為 75 ohm 或 RF in），您便須要一個 RF 調制器，以便收看在電視播放的 DVD 畫面。若須要詳細 RF 調制器的操作和使用資料，請聯絡您的電子零售商或與飛利浦聯絡。

使用 RF 調制器配件

- 1 使用複合視頻接線（黃色），將 DVD 系統的 VIDEO OUT 插孔，連接至 RF 調制器的視頻輸入插孔上。
- 2 使用 RF 同軸接線，將 RF 調制器連接至電視機的 RF 插孔上（無附送接線）。



連接

連接電源線

中文(繁體)

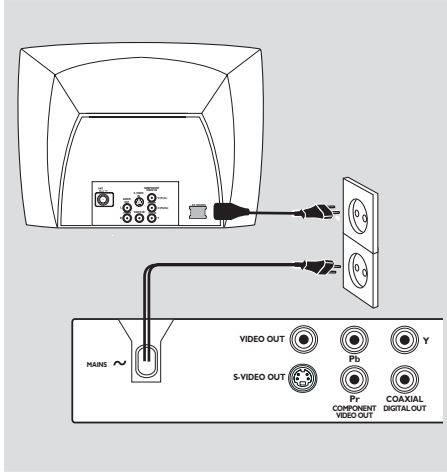

當每一項接線和配件都連接妥當後，將交流電電源線插入電源插座。在啟動電源的時候，切勿進行或改變任何連接。

當 DVD 系統中未放入光碟時，按 DVD 系統前控制板上的 **STANDBY ON**，顯示屏會出現 "NO DISC" 字樣。





連接

連接音響系統

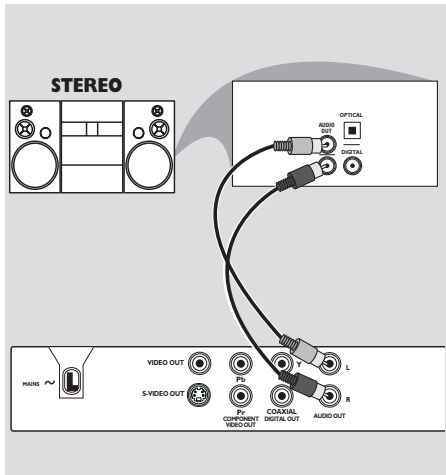

立體聲有杜比環繞立體聲或左/右 Audio In 的插孔

- 1 請根據您的電視機選項，選擇一個視頻連接（CVBS VIDEO IN、S-VIDEO IN、COMPONENT VIDEO IN）。
- 2 使用音頻接線（白/紅色），將 AUDIO OUT（L/R）的插孔，連接在立體音響系統對應的 AUDIO IN 插孔上。（使用附送的接線）

連接數碼AV接收器

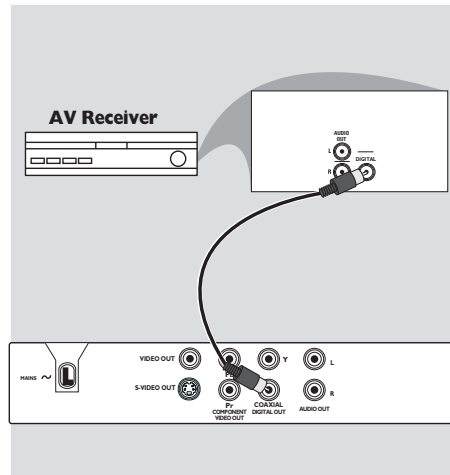

接收器有一個 PCM、杜比數碼、DTS 或 MPEG2 解碼器

- 1 請根據您的電視機選項，選擇一個視頻連接（CVBS VIDEO IN、S-VIDEO IN、COMPONENT VIDEO IN）。
- 2 將 DVD 系統的 COAXIAL 插孔連接在接收器對應的 COAXIAL Digital Audio In 插孔上（無附送接線）。
- 3 請根據您的接收器性能，將 DVD 系統的數碼輸出設為 PCM-ONLY 或 ALL（詳情請參閱第 77 頁的「SPDIF 設定頁」一節）。

注意：

- 如果數碼輸出的音頻格式與您的接收器的能力不配合，接收器即將發出很大的噪聲，或者一點聲音也沒有。

中文(繁體)





功能概覽

前後面板

中文(繁體)

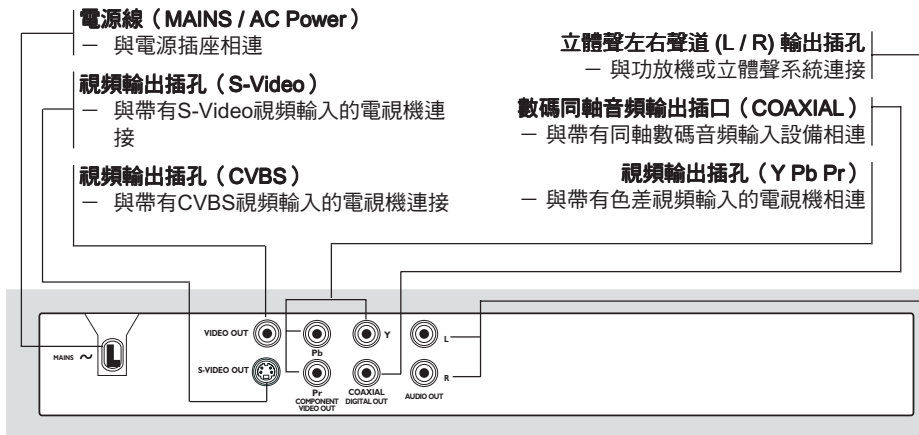
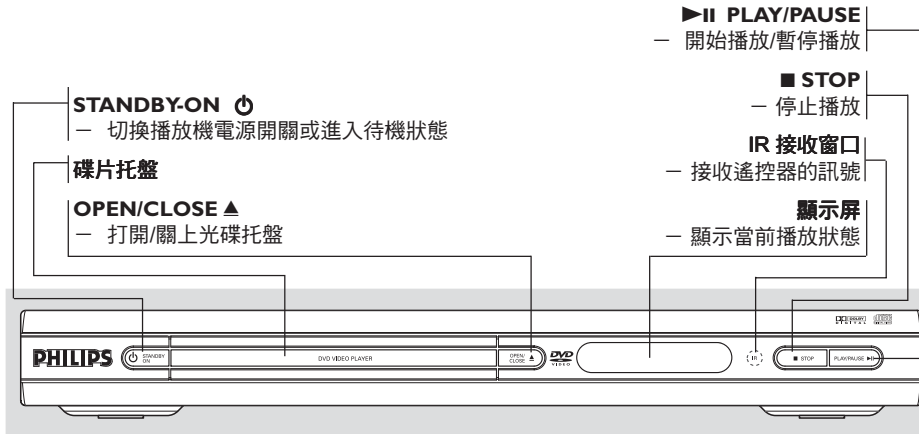

注意：請別觸摸背面板連接器上插孔內的針腳。靜電放電可能會對設備造成永久損壞。



功能概覽

遙控器

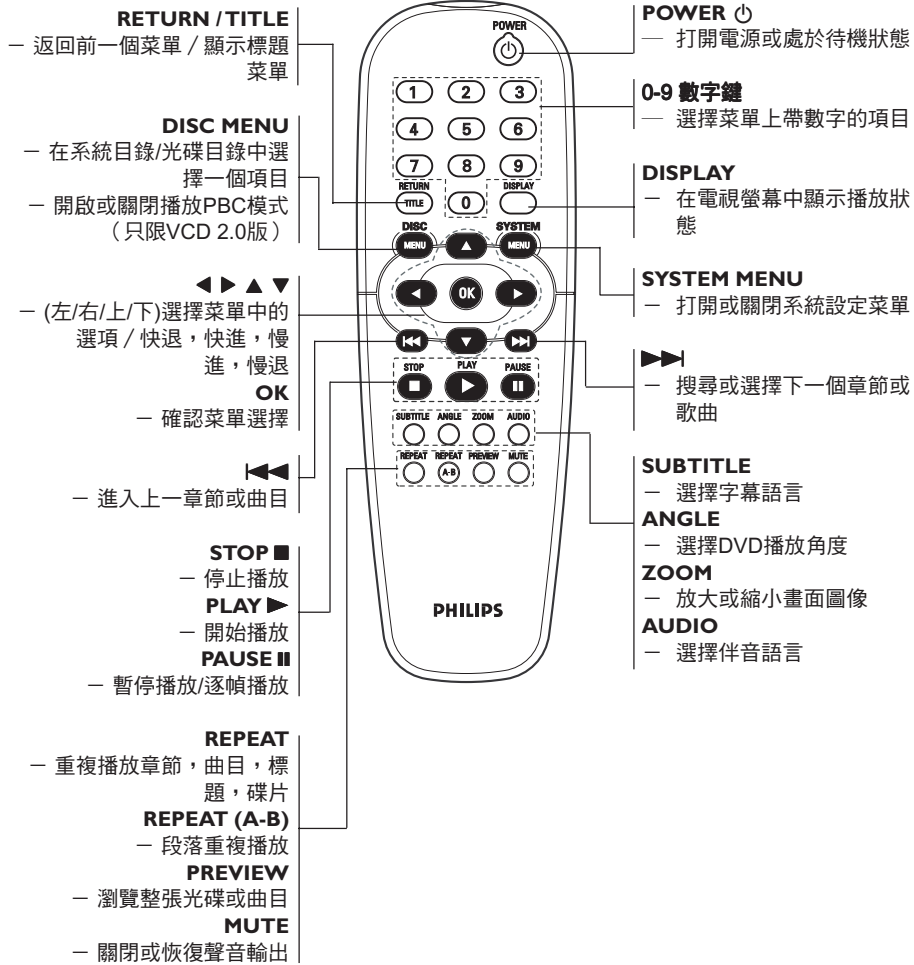

中文(繁體)





啟動

步驟一：在遙控器裝入電池

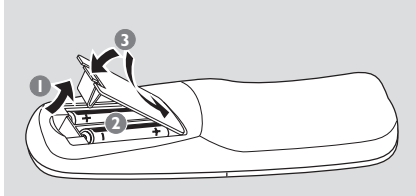

- 1 打開電池蓋。
- 2 請跟從電池盒內的 (+ -) 指示，裝入兩枚 RO6 或 AA 電池。
- 3 蓋上電池蓋子。

使用遙控器操作本音響系統

- 1 將遙控器直接對準在前控制板的遙控感應器(IR)。
- 2 操作 DVD 系統時，請勿在遙控器和 DVD 系統之間放置任何物品。

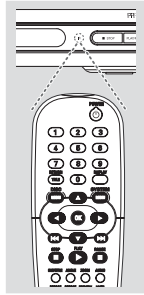

警告!

- 當您在很長一段時間不會使用遙控器時，請將電池取出。
- 不要將新、舊電池混用。
- 電池本身含有化學成份，請將其及時放到合適的地方，盡量遠離小孩。

步驟二：設定電視機

重要!

請確保已完成所有必須的連接。(詳情請參閱第 62-63 頁的「連接電視機」一節。)

- 1 啟動電視機並設定正確的視頻輸入頻道。您應可在電視機，看見飛利浦 DVD 的藍色背景。
 - 些頻道通常是介乎最高和最低之間的頻道，您可稱它為 FRONT、A/V IN 或 VIDEO。(詳情請參閱電視機的用戶手冊)。
 - 或，您可調校至電視機上的 1 號頻道，然後重複按 Channel down 按鈕直至出現 Video In 頻道。
 - 或，在電視遙控器上，可能有一個選擇不同視頻模式的按鈕或開關。
 - 或，若您使用 RF 調制器，請將電視機設定至 3 或 4 號頻道。
- 2 如果您要使用外部設備(例如：功放等)，開啟這些設備並將之與 DVD 播放機正確的連接起來(請參閱該設備的使用說明)。



啟動

選擇對應電視機的顏色系統

本 DVD 系統是兼容 NTSC 和 PAL 制式。若要在本 DVD 系統播放 DVD 光碟，DVD 光碟的顏色系統、電視機和 DVD 系統，必須互相匹配。

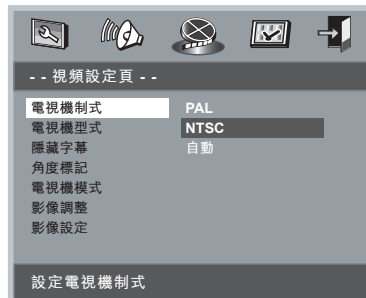

- 1 按 SYSTEM MENU 鍵。
- 2 按 ◀▶ 鍵選擇“視頻設定頁”，再按 OK 鍵或 ▼ 鍵確認。
- 3 使用遙控器上的 ◀▶▲▼ 鍵來瀏覽目錄。移至“電視機制式”，然後按 ▶ 鍵。

PAL — 若連接的電視機是 PAL 制式，請選擇 PAL，它會改變 NTSC 光碟的視頻訊號並以 PAL 的格式輸出。

NTSC — 若連接的電視機是 NTSC 制式，請選擇 NTSC，它會改變 PAL 光碟的視頻訊號並以 NTSC 的格式輸出。

自動 — 若連接的電視機，能兼容 NTSC 和 PAL(多制式)，請選擇自動。輸出格式，將會根據光碟的視頻訊號而定。

- 4 選擇所須項目，然後按 OK 鍵。

有用提示：

- 在您轉變“電視機制式”置定前，請確保您的電視機支持該“電視機制式”。
- 請參照電視機所顯示的提示（如有提供）。
- 如果電視機上出現不正常的畫面，請等待 15 秒會自動恢復。

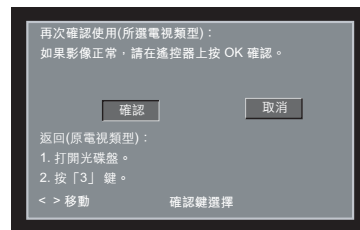
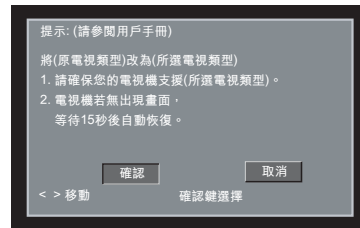

中文(繁體)

欲移除目錄

請按 SYSTEM MENU 鍵或選擇“退出設定菜單”並按 OK 鍵。



啟動

步驟三：設定所需的語言

您可選擇所需的語言設定，當您載入光碟時，您的 DVD 系統，便會自動出現您所需的語言。若您所選的語言，並未在光碟內出現，系統便會使用光碟的預置設定語言。

設定畫面顯示語言

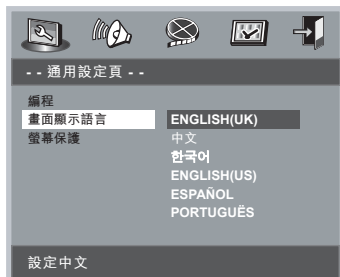

- 1 按 SYSTEM MENU 鍵。
- 2 按 ◀▶ 鍵選擇“通用設定頁”，再按 OK 鍵或 ▼ 鍵確認。
- 3 使用遙控器上的 ◀▶▲▼ 鍵來瀏覽目錄。移至“畫面顯示語言”，然後按 ▶ 鍵。
- 4 選擇所須語言，然後按 OK 鍵。

欲移除目錄

請按 SYSTEM MENU 鍵或選擇“退出設定菜單”並按 OK 鍵。

設定聲音，字幕和碟片選單語言



- 1 在停止模式中，按 SYSTEM MENU 鍵。
- 2 按 ◀▶ 鍵選擇“初期設定頁”。
- 3 使用遙控器上的 ▲▼ 鍵來選擇以下目錄。
 - ‘聲音’（光碟伴音）
 - ‘字幕’（光碟字幕）
 - ‘碟片選單語言’（光碟目錄）
- 4 按 ▶ 鍵進入選項。
- 5 選擇所需語言，然後按 OK 鍵。
- 6 重覆步驟來 3 - 5 選擇其他語言設定。

欲移除目錄

請按 SYSTEM MENU 鍵或選擇“退出設定菜單”並按 OK 鍵。

若您選擇‘聲音’，‘字幕’或‘碟片選單語言’中的‘其他’選項，

- 1 按 ▲▼ 鍵選擇‘其他’選項。
- 2 按 OK 鍵，DVD 播放機將提示您輸入語言代碼（請參閱 116 頁的 LANGUAGE CODE 附錄）。
- 3 使用數字鍵(0-9)輸入所選語言的代碼。
- 4 按 OK 鍵確認。



光碟操作

重要！

- 要視乎DVD或VCD的類型，有些操作或許不同或受到限制。
- 切勿推壓光碟盤及只可在光碟盤載入光碟，切勿放入其它物件。若不遵守上述規定，可能令光碟播放機產生故障。

適合播放的媒體類別

你的DVD系統可以播放：

- 數碼視頻光碟(DVDs)
- 視頻光碟(VCDs)
- 超級視頻光碟(SVCDs)
- 數碼視頻光碟+可燒錄光碟(DVD+R)
- 數碼視頻光碟+可重寫光碟(DVD + RW)
- CD光碟
- CD-R (W)的MP3光碟
 - 最多顯示30個字母
 - 支援取樣頻率：32 kHz、44.1 kHz、48 kHz
 - 支援比特率：32~256(kbps)可變比特率
- CD-R(W)的圖像檔案(JPEG)
 - JPEG/ISO9660格式



地區編碼

光碟必須標有全區 (ALL) 或第3區，才能在本DVD系統上播放。其他區域的編碼則無法在本機播放。請檢查DVD光碟上的標籤。



有用提示：

- 若你播放某一區的光碟時出現問題，請先移走光碟並嘗試播放另一隻光碟，本DVD系統，不能播放不適當格式化的光碟。

重要！

當你按下按鍵時，電視機畫面若出現禁止圖標 (或 ⓧ)，表示該功能並不適用於現在播放的光碟或當前的時間。

播放光碟

- 1 將 DVD 系統和電視機 (以及任何其他立體音響或 AV 接收器) 的電源線連接至電源插座。
- 2 啟動電視機電源並調較至正確的 Video In 頻道 (詳情請閱第 68 頁的「設定電視機」一節。)
- 3 按前面板上的 STANDBY ON(待机)鈕。
 - 您應可以在電視看見飛利浦DVD的藍色背景畫面。
- 4 按 OPEN-CLOSE ▲ 按鈕，以開啟光碟盤並載入光碟，然後再次按下同一按鈕，關閉光碟盤。
 - 請確保有標籤的一面朝上，若是雙面光碟，請將要播放的一面朝上。
- 5 載入光碟後會自動進行播放。(根據光碟而定)
 - 若要電視畫面顯示光碟目錄，(請參閱72頁的「使用光碟目錄」一節)。
 - 若光碟被家長監管功能上鎖，您必須輸入4個數位的密碼。(請參閱82頁)。
- 6 隨時按 STOP 鍵，即可停止播放。



光碟操作

使用光碟目錄

視乎光碟類型而定，當你載入光碟後，電視畫面可能出現一個目錄。

選擇播放功能或項目

- 使用在 ◀▶▲▼ 或數字鍵盤(0-9)，然後按 PLAY ▶ 開始播放。

光碟進入或離開目錄

- 按遙控器上的 DISC MENU 鍵。

對於具播放控制(PBC)功能的VCD(只限2.0版本)及SVCD

PBC功能可讓您按照螢幕上的指示互動地播放VCD及SVCD。

- 在停止模式中，使用數字鍵(0-9)來選擇曲目。
→ 播放將會自動開始。
- 在播放時，按 DISC MENU 鍵；
→ 如 PBC 是 '開'，它會切換至 '關' 及繼續播放。
→ 如 PBC 是 '關'，它會切換至 '開' 及返回目錄畫面。
- 在播放時，按 RETURN/TITLE 鍵可返回目錄畫面 (如 PBC 是 '開')。

基本播放控制

除有另行說明，所有操作均以遙控器使用說明為主。

暫停播放 (DVD/SVCD/VCD/CD/MP3)

- 1 播放時按 PAUSE || 鍵。
→ 將暫停播放，聲音則變成靜音模式。
- 2 重複按 PAUSE || 鍵，選擇下一個畫面。
- 3 按 PLAY ▶ 鍵恢復正常的播放模式。

選擇歌曲 / 章節 (DVD/SVCD/VCD/CD)

- 1 播放過程中，按 ▶▶ 鍵，去下一個章節 / 曲目。
- 2 按 |◀◀ 鍵，回到當前曲目 (VCD/CD) 或回到當前的章節 (DVD/SVCD) 的開頭。
- 按兩次 |◀◀ 鍵，回到以前的章節 (DVD/SVCD)。
- 3 若要直接播放任何一個章節 / 曲目，可以按數字鍵(0-9)輸入章節 / 曲目編號。

由最後停止的點，恢復播放 (DVD/SVCD/VCD/CD/MP3)

- 在預停止模式 (讀碟中，按 STOP 鍵一次)，請按 PLAY ▶ 鍵。

取消恢復模式

- 在預停止模式，再次按 STOP ■ 鍵。

縮放 (DVD/SVCD/VCD/JPEG)

您可在播放時使用縮放功能放大影像。

- 1 播放時按 ZOOM 鍵。
- 2 再按 ◀▶▲▼ 鍵調整電視畫面。



光碟操作

重複 (DVD/SVCD/VCD/CD)

- 在播放進行中，按 REPEAT 鍵可以不斷地選擇一個重複模式。
 - 重複章節 (DVD)
 - 重複播放整個章節。
 - 重複曲目 / 標題 (CD/SVCD/VCD/DVD)
 - 重複播放整個曲目(CD/SVCD/VCD) / 標題(DVD)。
 - 重複全部
 - 重複播放所有光碟及所有已編輯成的曲目程式。
 - 隨機
 - 處於隨機次序狀態下播放。
 - 關閉重複
 - 取消重複模式。

有用提示：

- 重複功能在PBC開啟時，不適用於SVCD/VCD 2.0 光碟。

重複 A-B (DVD/SVCD/VCD/CD)

- 1 在播放進行中，第一次按 REPEAT A-B 鍵，設置段落播放起點。
- 2 第二次按 REPEAT A-B 鍵，設置段落播放終點。
 - 只重複播放標題或曲目的特定 A 和 B 部分。
 - 這部分將不斷地重複播放。
- 3 第三次按 REPEAT A-B 鍵，取消段落播放方式。

慢放 (DVD/SVCD/VCD)

- 1 在播放進行中，按 ▲▼ 鍵選擇要求的速度：1/2, 1/4, 1/8 或 1/16 (向後或向前)。
 - 聲音會變成靜音模式。
- 2 按 PLAY ► 鍵恢復正常的播放速度。

有用提示：

- 慢退功能不適用於SVCDs/VCDs 光碟。

向前 / 向後搜索 (DVD/SVCD/VCD/CD)

- 1 在播放進行中，按 ◀▶ 鍵選擇要求的速度：2X, 4X, 8X, 16X 或 32X (向後或向前)。
 - 聲音會變成靜音(DVD/SVCD/VCD)或間歇(CD)模式。
- 2 按 PLAY ► 鍵恢復正常的播放速度。

時間搜索 (DVD/SVCD/VCD)

時間搜索功能讓您在光碟上選擇任何時間開始播放。

- 1 按 DISPLAY 鍵。
- 2 按 ▲▼ 鍵選擇時間搜索畫面。
 - 在螢幕上會顯示標題 / 章節的總播放時間。



- 3 按 ► 鍵來選擇選項。
- 4 使用數字鍵(0-9)，在時間編輯框內從左至右輸入小時，分鐘及秒鐘。(例如：0:34:27)

對於 DVD

- 標題 / 章節剩餘時間：顯示當前標題 / 章節剩餘的時間。
- 標題 / 章節已播時間：顯示當前標題 / 章節已播放的時間。

對於 Super VCD 或 VCD

- 全碟 / 單一首剩餘時間：顯示當前全碟 / 單一首曲目剩餘的時間。
- 全碟 / 單一首已播時間：顯示當前全碟 / 單一首曲目已播放的時間。

- 5 按 DISPLAY 鍵確認。
 - 從光碟上選擇的時間開始播放。





光碟操作

光碟獨特功能

標題播放 (DVD)

- 按 DISC MENU 鍵。
→ 電視螢幕上會出現標題菜單。
- 按 ◀▶▲▼ 鍵或數字鍵(0-9)來選擇要播放的標題。
- 按 OK 鍵確認。

多角度播放 (DVD)

- 按 ANGLE 鍵，直至選擇到需要的角度為止。

多種語言功能 (DVD/VCD)

對於 DVD

- 按 AUDIO 鍵，直至選擇到需要的伴音語言為止。

改變聲音頻道

對於 VCD

- 按 AUDIO 鍵，可選擇光碟提供的聲音頻道。
(立體聲，左單音，右單音或混合聲)

多字幕功能 (DVD)

- 按 SUBTITLE 鍵，直至選擇到需要的字幕為止。

瀏覽功能 (DVD/VCD/CD)

此瀏覽功能將光碟上的曲目以六個畫面形式顯示在螢幕上。

- 按 PREVIEW 鍵。
→ 電視螢幕上會出現瀏覽菜單。

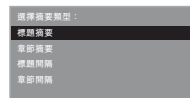

(DVD 例子)

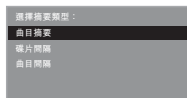

(Video CD 例子)

- 按 ▲▼ 鍵選擇瀏覽種類，再按 OK 鍵。
→ 電視螢幕上會出現每一個片斷的畫面。

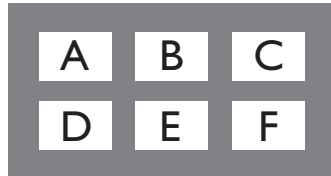

(6 個瀏覽的畫面顯示例子)

- 按 ◀▶▲▼ 鍵選擇一個曲目，使用數字鍵(0-9)輸入相應畫面的號碼，再按 OK 鍵。
→ 此段落開始自動播放。
- 對於 CDDA (Musical CD)
→ 按 PREVIEW 鍵，DVD 機將會播放每一首曲目的頭 10 秒音樂。

JPEG 圖片及 MP3 的播放

重要！

您必須開啟您的電視機和設定正確的視頻頻道。(詳情請參閱第69頁的「選擇對應電視機的顏色系統」一節。)

基本操作

- DVD 機將會讀取 MP3/JPEG 光碟。
→ 電視螢幕上會出現光碟資料菜單。
- 按 ▲▼ 鍵選擇一個文件夾，再按 OK 鍵打開該文件夾。

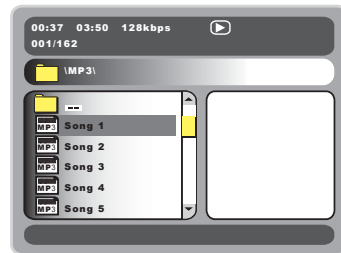

- 按 ▲▼ 鍵或使用數字鍵(0-9)進行選擇。
- 按 OK 鍵確認。
→ DVD 機將從被選中的文件開始播放，直至播放到最後一個文件為止。



光碟操作

選擇播放

在播放進行中，您可以：

- 在當前的文件夾中，您可以按 **◀◀** 或 **▶▶** 鍵選擇另一個文件。
- 使用遙控器上 **◀▶▲▼** 鍵，可選擇圖片文件翻轉 / 旋轉。
- 反覆按 **||** 鍵，可暫停 / 恢復播放。

重複播放

- 連續按 REPEAT 鍵可選擇不同的‘播放模式’。
 - 單曲播放：被選中的文件播放完畢後，將返回播放菜單。
 - 單曲重複：所選文件若為 JPEG 圖片，將會靜止在螢幕上。若為 MP3 曲目，將會重複播放該曲目。
 - 目錄重複：所選文件夾中的所有文件將會重複播放。
 - 隨機播放：所選文件夾中的所有文件將會無重複的隨機播放。
 - 目錄播放：文件夾中的所有文件將會順序播放文件。

編輯播放

- 在停止模式中，反覆按 DISC MENU 鍵來設換‘檔案目錄’及‘目錄播放’菜單。
- ① 當‘目錄播放’顯示在螢幕上時，按 **▲▼** 鍵選擇文件，再按 **▶** 鍵選擇您所需文件增加入‘播放目錄’菜單內。
- ② 按 DISC MENU 鍵來顯示‘播放目錄’菜單。
- ③ 按 **◀** 鍵刪除‘播放目錄’菜單內不需要的文件。

有用提示：

— 由於光碟中有大量歌曲資料，DVD機或需10秒以上時間讀取光碟資料。

快速向前 / 向後 (MP3)

- 在播放進行中，按 **◀▶** 鍵選擇快速向後或向前播放。
- 按 **▶** 鍵恢復正常的播放模式。

JPEG 圖片特色播放

瀏覽功能 (JPEG)

該功能可以使您很快了解整張光碟的內容。

- ① 在播放進行中，按 PREVIEW 鍵。
 - 電視螢幕上會出現 12 張瀏覽圖片。
- (12 個瀏覽的畫面顯示例子)



- ② 按 **◀◀** 或 **▶▶** 鍵顯示前 12 張或後 12 張圖片瀏覽畫面。
- ③ 按 **◀▶▲▼** 鍵可以選取其中一張圖片，按 OK 鍵即可開始進行全面播放。
- ④ 按 DISC MENU 鍵，退出瀏覽功能並返回播放菜單。

圖像放大功能 (JPEG)

- 在播放進行中，按 ZOOM 鍵可以縮小或放大圖片。
- 按 **◀▶▲▼** 鍵可現看圖片放大後超過螢幕大小的部分。

多角度效果播放功能 (JPEG)

- 在播放進行中，打開一張圖片後，按 **◀▶▲▼** 鍵可實現不同的效果。
 - ▲ 鍵：將圖片上下翻轉 180 度。
 - ▼ 鍵：將圖片左右翻轉 180 度。
 - ◀ 鍵：將圖片逆時針旋轉 90 度。
 - ▶ 鍵：將圖片順時針旋轉 90 度。



系統設定

基本操作

- 1 按 SYSTEM MENU 鍵進入設定菜單。
- 2 按 OK 鍵打開下一級菜單，或者確認更改選項。
- 3 按 ◀▶ 鍵進入子菜單或返回上一層菜單。
- 4 按 ▲▼ 鍵用在菜單中的選項之間移動。

欲移除目錄

請按 SYSTEM MENU 鍵或選擇“退出設定菜單”並按 OK 鍵。

→ 這些設定即使關閉電源，也會保存在播放機中，直至改變設定為止。

通用設定頁

選擇通用設定頁菜單包括有：‘編程’，‘畫面顯示語言’及‘螢幕保護’。
操作步驟如下：



- 1 按 SYSTEM MENU 鍵進入設定菜單。
- 2 按 ▶ 鍵選擇‘通用設定頁’菜單。

注意：
‘啟動’目錄也描述了一些‘系統設定’上的功能。

編程 (不適用於 CD/MP3)

選擇您喜愛的曲目或章節編號，輸入至編程播放頁內播放。

- 按 ▼ 鍵選擇“編程”菜單，按 ▶ 鍵移動光標再按 OK 鍵確認。

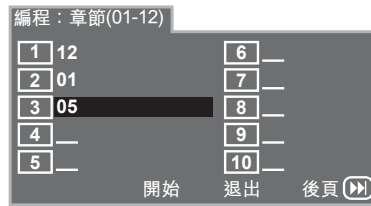

- 1 使用數字鍵(0-9)輸入有效的曲目或章節編號。(單數字歌曲編號需在前面輸入‘0’數字，例如‘05’)。
- 2 按 ▶◀▲▼ 鍵移動光標來選中開始。
- 3 按 OK 鍵開始播放。

有用提示：

— 當光碟載入DVD機時，編程功能才會被啟動。

螢幕保護

此功能用於打開或關閉螢幕保護功能。



- 1 按 ▲▼ 鍵選擇‘螢幕保護’。
- 2 按 ▶ 鍵進入‘螢幕保護’菜單。
- 3 按 ▲▼ 鍵移動光標所需選項。
→ 開：當DVD機處於在停止，暫停或無碟片狀態下，無任何按鍵訊息輸入，5分鐘後，則本機會自動進入螢幕保護狀態。
→ 關：將關閉螢幕保護功能。



系統設定

音頻設定頁

選擇音頻設定頁菜單包括有：‘揚聲器設定’，‘SPDIF 設定’，‘杜比數位設定’，‘均衡器設定’及‘3D 處理’。

- 1 按 SYSTEM MENU 鍵進入設定菜單。
- 2 按 ◀▶ 鍵選擇 ‘通用設定頁’ 菜單。

揚聲器設定

選擇揚聲器設定頁菜單包括有：‘音效模式’及‘輸出動態壓縮’。

- 1 按 ▲▼ 鍵選擇選項。
- 2 按 ▶ 鍵進入菜單。
- 3 按 ▲▼ 鍵移動光標所需選項。

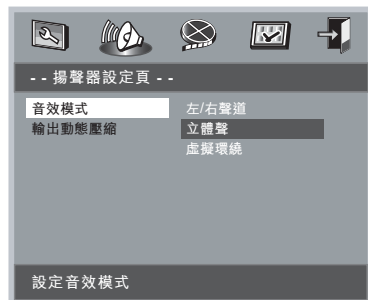

音效模式

此設定可讓您啟動模擬音頻輸出。

- 左 / 右聲道：當本機與杜比邏輯解碼器連接時，請選擇此設定。
- 立體聲：此設定可直接從左右音頻(L/R)端子立體聲訊息輸出。
- 虛擬環繞：本機能模擬制出虛擬環繞效果。

輸出動態壓縮

模擬聲音動態範圍壓縮。

- 開：完全啟動音頻壓縮。
- 關：不啟動音頻壓縮。
- 自動：自動調教音頻壓縮水平。

SPDIF 設定

選擇SPDIF設定頁菜單包括有：‘SPDIF 輸出’及‘LPCM 輸出’。

- 1 按 ▲▼ 鍵選擇選項。
- 2 按 ▶ 鍵進入菜單。
- 3 按 ▲▼ 鍵移動光標所需選項。



SPDIF 輸出

根據您連接的音頻設備，設定數碼輸出。

→ SPDIF 關：選擇此功能，關閉SPDIF輸出。

→ SPDIF / 源碼：如您已將 DIGITAL AUDIO OUT 連接至多聲道解碼器或接收器，請選擇此設定。

→ PCM ONLY：當接收器無法解碼多聲道音頻時，可選擇此設定。

有用提示：

— 當 ‘SPDIF 輸出’ 設定為 ‘SPDIF / 源碼’ 時，從數碼音頻輸出口輸出的訊號不做處理，直接源碼輸出。此時除了按 MUTE 鍵，其他聲音設定無效。

LPCM 輸出

如通過數碼輸出 COAXIAL 將本機連接至 PCM 兼容的接收器，則需調整LPCM輸出。光碟的取樣頻率越高聲音質數越好。

→ 48K：用48KHz的取樣頻率進行音頻解碼。

→ 96K：用96KHz的取樣頻率進行音頻解碼。

有用提示：

— ‘PCM ONLY’ 功能啟動狀態下，才可被選擇 ‘LPCM 輸出’ 選項。



系統設定

杜比數位設定

選擇杜比數位設定頁菜單包括有：
‘左+右’及‘動態範圍壓縮’。

- 1 按 ▲▼ 鍵選擇選項。
- 2 按 ▶ 鍵進入菜單。
- 3 按 ▲▼ 鍵移動光標所需選項。



左+右

對應您連接揚聲器的數量。

- 立體聲：左單聲道輸出訊號給左揚聲器，右單聲道輸出訊號給右揚聲器。
- 左聲：左單聲道輸出訊號給左右揚聲器。
- 右聲：右單聲道輸出訊號給左右揚聲器。
- 混合聲：混合左右單聲道輸出訊號給左右揚聲器。

動態範圍壓縮

用於調整動態聲音的輸出，柔化音量輸出，讓你能舒適的欣賞自己喜歡的電影。

可選擇的程度：

FULL，3/4，1/2，1/4及OFF。

有用提示：

- DTS 環繞立體聲輸出不適用於本DVD機。

均衡器設定

選擇均衡設定頁菜單有：
‘選擇均衡器類型’。

- 1 按 ▲▼ 鍵選擇選項。
- 2 按 ▶ 鍵進入菜單。
- 3 按 ▲▼ 鍵移動光標所需選項。



選擇均衡器類型

此功能可以通過更改聲音頻譜讀取您根據樂曲的類型而選擇不同的音效模式，從而更加優化樂曲本身的特點。

- 無，搖滾，流行，現場，舞曲，電子，古曲，輕音樂。

中文(繁體)



系統設定

3D 處理

選擇3D處理設定頁菜單有：‘音場模式’。

- 1 按 ▲▼ 鍵選擇選項。
- 2 按 ▶ 鍵進入菜單。
- 3 按 ▲▼ 鍵移動光標所需選項。



音場模式

音場模式提供虛擬環繞音效果，並且使用兩個揚聲器輸出。

→ 關，音樂廳，客廳，大廳，浴室，洞穴，競技場，教堂。

視頻設定頁

選擇視頻設定頁菜單包括有：‘電視機制式’，‘電視機型式’，‘隱藏字幕’，‘角度標記’，‘電視機模式’，‘影像調整’及‘影像設定’。

- 1 按SYSTEM MENU鍵進入設定菜單。
- 2 按 ◀▶ 鍵選擇‘視頻設定頁’菜單。

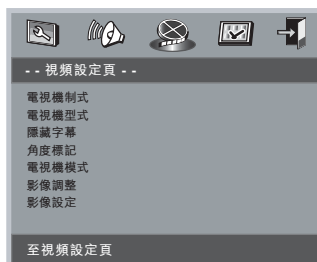

電視機型式

選擇電視機的螢幕尺寸。

- 1 按 ▲▼ 鍵選擇‘電視機型式’。
- 2 按 ▶ 鍵進入‘電視機型式’菜單。
- 3 按 ▲▼ 鍵移動光標所需選項。

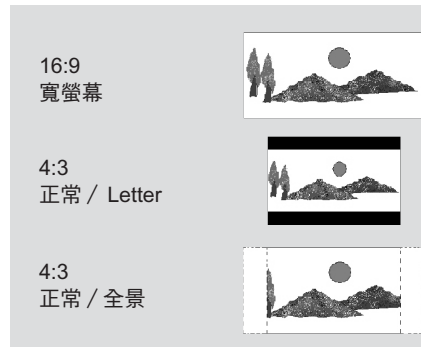

→ 寬螢幕：指使用寬螢幕電視播放寬螢幕影碟。（若您有16:9寬螢幕電視機，請選擇此項）設定後的效果見上圖。

→ 正常 / Letter：指對於普通家庭用的電視，使用信箱模式（4:3 Letter Box）播放寬螢幕影碟。設定後的效果見上圖。

→ 正常 / 全景：指對於普通家庭用的電視，使用廣角掃描模式（4:3 Pan Scan）播放寬螢幕影碟。設定後的效果見上圖。

中文(繁體)



系統設定

隱藏字幕

通過此功能顯示出來的字幕是隱藏在視頻訊號中。您必須使用專用解碼器來對其進行解碼。該字幕與普通的字幕語言的區別在於它可以將場景中的所有聲音用語言顯示在畫面上，使失聰者更好的感受影片的意境。（比如：‘電話鈴聲響起’或‘腳步聲’）。在您準確地使用該功能之前，請確認光碟和電視機都具備相應的功能。

- 按 ▲▼ 鍵選擇 ‘隱藏字幕’。
- 按 ► 鍵進入 ‘隱藏字幕’ 菜單。
- 按 ▲▼ 鍵移動光標所需選項。
→ 開：使用該功能。
→ 關：關閉該功能。

角度標記

如光碟支持，會在螢幕的右上角顯示當前角度設定。

- 按 ▲▼ 鍵選擇 ‘角度標記’。
- 按 ► 鍵進入 ‘角度標記’ 菜單。
- 按 ▲▼ 鍵移動光標所需選項。
→ 開：顯示當前角度。
→ 關：不顯示當前角度的設定。

電視機模式

此功能只適用於使用 Y Pb Pr 端子連接有逐行掃描功能的電視機。

- 按 ▲▼ 鍵選擇 ‘電視機模式’。
- 按 ► 鍵進入 ‘電視機模式’ 菜單。
- 按 ▲▼ 鍵移動光標所需選項。
→ 開：使用逐行掃描。
→ 關：不使用逐行掃描。

有用提示：

- 如果畫面出現扭曲或消失，請等待15秒會自動恢復。
- 請參照電視機所顯示的提示（如有提供）。

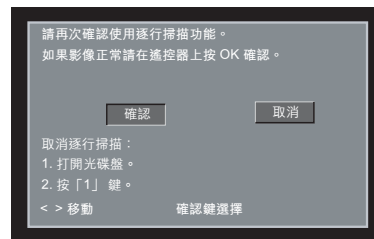
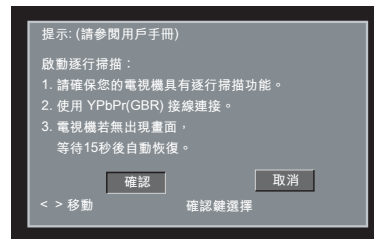



系統設定

影像調整

在這個菜單中，您可以有三種選項。

- 1 按 ▲▼ 鍵選擇 '影像調整' 。
- 2 按 ► 鍵進入 '影像調整' 菜單。
- 3 按 ▲▼ 鍵移動光標所需選項。
 - 標準：標準的電視顯示色彩。
 - 明亮：較亮的電視顯示色彩。
 - 柔和：柔和的電視顯示色彩。

影像設定

選擇畫質設定菜單包括有：'銳利度'，'亮度'及'對比度'。

- 1 按 ▲▼ 鍵選擇選項。
- 2 按 ► 鍵進入菜單。
- 3 按 ▲▼ 鍵移動光標所需選項。



銳利度

您能夠透過銳利度，亮度或對比度可使圖片顏色人格化。

- 高：選擇高銳利度畫面色彩。
- 中：選擇中可得到標準畫面色彩。
- 低：選擇低銳利度畫面色彩。

亮度 / 對比度

可調較至正數增加亮度 / 對比度畫面色彩，或調較至負數減少亮度 / 對比度畫面色彩。

初期設定頁

選擇初期設定頁菜單包括有：'聲音'，'字幕'，'碟片選單語言'，'年齡控制'，'密碼'及'出廠設定值'。

- 1 按 SYSTEM MENU 鍵進入設定菜單。
- 2 按 ◀▶ 鍵選擇 '初期設定頁' 菜單。



注意：

當 '無碟片' 的狀態下或在完全停止模式中 (讀碟時，按 STOP 鍵兩次)，才可選擇該設定。

年齡控制

DVD影碟中可能有不適合兒童的情節。因此，光碟對其錄制的影片內容設定相應的級別，在不同的級別來標定影片內容中的暴力，恐怖，或色情的程度。其中1級表示程度最為輕微，8級表示程度最為嚴重。級別設定的標準因國家而定。播放高於您設定的級別的光碟時，電視螢幕將會提示您輸入年齡控制密碼。輸入正確密碼後，才開始播放。

- VCD，SVCD，CD 不設級別，因此年齡控制無效，非正規渠道出版的 DVD 影碟一般都沒有級別設定。也無法使用年齡控制功能。
- 1 按 ▲▼ 鍵選擇 '年齡控制' 。
 - 2 按 ► 鍵進入 '年齡控制' 菜單。
 - 3 按 ▲▼ 鍵移動光標所需選項。
 - DVD機不能播放較高級別或已限制的光碟，除非輸入4位數字密碼才可以觀看。
 - 選擇 '關' 關閉年齡控制。

中文(繁體)

**年齡控制 (連接上頁)****有用提示：**

— 某些DVD影碟的級別沒有錄制在光碟中，雖然該級別或會印刷在光碟封面上，年齡控制不會在此類光碟上起作用。

級別限制解釋**1 兒童級**

— 適合所有兒童和一般觀眾人士觀看。

2 G

— 適合所有成年人和一般觀眾人士觀看。

3 PG

— 建議使用家長指引。

4 PG13

— 題材不適合低於13歲以下的兒童人士觀看。

5-6 PG-R

— 家長指引：建議父母禁止17歲以下的兒童人士觀看該類別碟片，須由家長或監護人陪同下才可觀看。

7 NC-17

— 17歲以下的兒童人士不得觀看該類別影碟。不建議少於17歲以下的兒童觀看。

8 成人級

— 成人題材影碟，該片中含有色情，暴力和粗語，只限成年人觀看。

關

— 可以播放所有級別影碟。

密碼

此密碼選項是用於年齡控制密碼的設定。當螢幕上要求輸入密碼時，請輸入4位數字的密碼。本DVD機出廠設定值密碼為1009。

- 1 按 ▲▼ 鍵選擇 '密碼'。
- 2 按 ► 鍵進入 '密碼' 菜單。
- 3 按 OK 鍵開啟 '新密碼' 對話框。

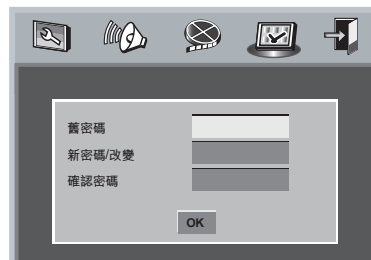

- 4 在 '舊密碼' 欄中輸入 4 位數字舊密碼或 1009 數字。
- 5 請輸入 4 位數字新密碼。
- 6 再次輸入 4 位數字新密碼作確認。
→ 新的4位密碼將生效。
- 7 按 OK 鍵退出。

有用提示：

— 如果密碼被更改，年齡控制和碟鎖也被更改。
— 從使密碼被更改，出廠設定值密碼1009如常生效。

出廠設定值

當您在設定DVD機出現問題時，此時您可以用 '出廠設定值' 選項，將DVD機設定為恢復出廠時的設定。

- 1 按 ▲▼ 鍵選擇 '出廠設定值'。
- 2 按 ► 鍵將光標移動到 '復原' 菜單。
- 3 按 OK 鍵確認選項。

小心！

當選擇 '缺省值' 為復原時，則DVD機系統的所有設定會自動恢復為出廠時設定，'密碼' 及 '年齡控制' 設置除外。



產品規格

電視規格(PAL/50Hz) (NTSC/60Hz)

數據線	625	525
播放	多規格	(PAL/NTSC)

視頻屬性

複合視頻輸出	Y : 1Vpp至75ohm Pb/Pr : 0.7Vpp至75ohm	
視頻輸出	1Vpp至75ohm	
S-端子輸出	Y : 1Vpp至75ohm C : 0.3Vpp至75ohm	

音頻格式

數字音頻	MPEG	壓縮數字
	杜比數字	16, 20, 24位
	PCM	fs 44.1, 48, 96kHz
MP3(ISO9600)	96, 112, 128, 256kbps	不同的比特率fs 32, 44.1, 48kHz

模擬立體聲

從數字多聲道混合兩聲道輸出。

聲頻屬性

DA轉換器	24位	
DVD	fs 96kHz	4Hz-44kHz
	fs 48kHz	4Hz-22kHz
SVCD	fs 48kHz	4Hz-22kHz
	fs 44.1kHz	4Hz-20kHz
CD/VCD	fs 44.1kHz	4Hz-20kHz
音頻訊噪比(1kHz)	>90dB	
動態範圍(1kHz)	>80dB	
音頻串音(1kHz)	>80dB	
失真和噪聲(1kHz)	>80dB	
MPEG MP3	MPEG聲頻L3	

連接

Y Pb Pr 輸出	(錄, 藍, 紅色)線
S視頻輸出	小型 DIN, 4 pins
視頻輸出	(黃色)線
聲頻輸出(L+R)	(白/紅色)線
數字輸出	1組同軸
	IEC60958用於CDDA/LPCM
	IEC61937用於MPEG 1/2,
	Dolby Digital

機殼

尺寸(寬 x 高 x 深)	: 360 x 43 x 285 mm
重量	: 大約 2.0 kg

電源供應

電源插座	110-240V
電源消耗	12W
待機模式電源消耗	< 1W

規格改變不另行通知。

中文(繁體)



故障指南

警告

在任何情況下，切勿自行修理本系統，這樣會令保養失效。切勿開啟本系統的蓋子，這會有觸電的危險。

若系統發生故障，在運送本系統到維修站之前，請先檢查下列各項。若跟從這些指示後，問題仍然未能解決，請聯絡您的零售商或致電與飛利浦求助。

中文
(繁體)

問題	解決方法
沒有電源。	<ul style="list-style-type: none"> 請檢查交流電是否適當連接。 按下在 DVD 前控制板的 STANDBY ON，以啟動電源。
沒有畫面。	<ul style="list-style-type: none"> 請參閱電視手冊，以調整 VIDEO IN 頻道選擇。更改電視機頻道直至您看見 DVD 畫面。 請檢查電視是否開機。
畫面扭曲或畫質欠佳。	<ul style="list-style-type: none"> 有時畫面會出現小部分的扭曲情況，需視播放的光碟而定。這不是故障。
畫面完全扭曲或只出現黑 / 白畫面。	<ul style="list-style-type: none"> 將 DVD 系統直接連接至電視機。 請確保光碟與 DVD 系統相容。 請確保 DVD 的電視機系統與光碟及電視的設定一至。
沒有聲音或聲音失真。	<ul style="list-style-type: none"> 調較音量。 請確保您的 DVD 機是否有選擇立體聲輸出（除了多頻道外）。 請檢查揚聲器連接和設定。 請確保 DTS 光碟也支援杜比數碼輸出。
數碼輸出端子沒有音頻。	<ul style="list-style-type: none"> 檢查數碼連接。 檢查接收器是否能進行 MPEG-2 解碼。若無法解碼，請確保數碼輸出是設為 PCM。 檢查接收器是否能進行 DTS 解碼。若無法解碼，將無聲音輸出。 檢查選定的音頻語言之音頻格式是否與您的接收機功能相配合。
不能播放光碟。	<ul style="list-style-type: none"> DVD+R/CD-R 必須把光碟‘定格’。 確保光碟標籤朝上。 試用另一張光碟以檢查這張光碟是否壞了。 如果自行錄製影像光碟或 MP3 光碟，請確保該光碟至少含有 10 張圖像或 5 首 MP3 歌曲。 地區編碼錯誤。
取出光碟時不會回到起始螢幕。	<ul style="list-style-type: none"> 檢查光碟上是否有指痕和划痕，用軟布從中央向邊緣擦乾淨。
播放過程中，圖像短暫地停住。	<ul style="list-style-type: none"> 關機後再啟動。



故障指南

問題	解決方法
遙控器不能正常操作。	<ul style="list-style-type: none"> 將遙控器對準播放機面板上的傳感器。 縮短遙控器與系統之間的距離。 檢查或更換新的電池。 按照遙控器所示的極性 (+/- 標誌) 正確裝入電池。
按鍵不起作用或播放機停止響應	<ul style="list-style-type: none"> 要完全重置播放機，從交流電源上拔出交流電源線，隔 5-10 秒鐘才放回。
播放期間對有些操作命令沒有反應。	<ul style="list-style-type: none"> 可能光碟不允許這些操作。參看光碟上的指示。
DVD 視頻播放機不能讀取 CD/DVD	<ul style="list-style-type: none"> 將 DVD 視頻播放機交給修理處之前，先用一張清潔用 CD/DVD 擦淨 DVD 視頻播放機。
目錄項目無法選取。	<ul style="list-style-type: none"> 按二次 STOP，然後選擇系統目錄。 依光碟功能而定，有些目錄項目是無法選取的。

中文(繁體)

如果您嘗試進行以上檢查之後，依然無法解決故障，請聯絡您附近的經銷商或維修中心。



詞匯

模擬：聲音並未轉換為數字。模擬聲音變化多端，而數碼聲音則有特定的數值。這些插孔能透過左、右兩個聲道傳送音頻。

長寬比：顯示圖象的垂直及水平尺寸比例。傳統電視的水平及垂直比例為 4:3，而闊螢幕電視則為 16:9。

AUDIO OUT 插孔：位於 DVD 音響系統背面的插孔，負責傳送音頻至另一系統。(電視、立體聲等)

比特率：保存指定長度音樂的數據；以每秒千比特、kpbs 或錄音速度作量度單位。一般來說，比特率愈高或錄音速度愈快，音質也就愈好，但所佔的光碟空間也就愈多。

章節：在 DVD 上較標題為短的畫面或樂曲段落。標題是由多個章節組成，而每個章節均已編上章節號碼，方便閣下搜尋。

色差視頻輸出插孔：位於 DVD 音響系統背面的插孔，能把高質視頻畫面傳送至附有差分視頻輸入插孔的電視(R/G/B, Y/Pb/Pr 等)。

光碟目錄：能使用螢幕顯示並選擇收錄在 DVD 中的圖像、聲音、字幕及多角度觀賞等功能。

數碼：已轉換為數字的聲音。當你使用 DIGITAL AUDIO OUT COAXIAL 或 OPTICAL 插孔時，便可使用數碼聲音。模擬聲音只能使用兩個聲道，但這些插孔，能以多個聲道傳送音頻。

杜比數碼：由杜比實驗室發展出來的環迴立體聲系統，擁有高達六個數碼音頻聲道(前左、前右、環迴左、環迴右和中置、重低音揚聲器)。

JPEG：極普遍的數碼靜止畫面格式。由聯合照相專家組提出的靜止畫面數據壓縮系統，雖然壓縮比例高，但影像質素，只會受輕微的影響。

MP3：附有聲音數據壓縮系統的檔案格式。MP3 全名為 Motion Picture Experts Group1 (或 MPEG-1) Audio Layer 3。如使用 MP3 格式，CD-R 或 CD-RW 光碟能儲存比普通 CD 多 10 倍的數據。

多聲道：DVD 已把每條音頻構成一個聲場。多聲道是指擁有三個或以上聲道的音頻結構。

家長監管：此 DVD 功能，可根據不同國家的限制水平，限制播放光碟用戶的年齡。每張光碟的限制各有不同。啟動功能後，如軟件的級數較用戶自訂的級數為高，光碟將不能播放。

PCM(脈衝編碼模組)：用以轉換模擬聲音訊號至數碼訊號，以便進行後期處理，而轉換時並不需要進行數據壓縮。

播放控制(PBC)：收錄在視頻 CDs 或 SVCDs 的訊號，用以控制複製程序。如使用在視頻 CD 或支援 PBC 的 SVCD 上的目錄螢幕，你便可以享用互動式軟件以及擁有搜尋功能的軟件。

逐行掃描：它能以訊號框的形式，同時顯示畫面上的所有水平線。這個系統能把 DVD 上的隔行視頻轉換為逐行掃描格式，以連接逐行顯示屏。這樣便能大大提升垂直解像度。

地區編碼：此系統令光碟只能在預先設定的地區播放。此 DVD 機只能播放擁有兼容地區編碼的光碟。你可在產品標籤上，找到 DVD 機的地區編碼。部份光碟或會擁有多於一個的兼容地區(或全區)。

S 視頻：能分別傳送亮度及色彩訊號，營造出清晰的畫面。只有在電視擁有 S-視頻輸入插孔的時候，方可使用 S-視頻。

標題：在視頻軟件中的 DVD、音樂等圖像或音樂功能中最長的部份或在音頻軟件中的整張專輯。每個標題均已編上標題號碼，方便閣下找尋。

VIDEO OUT 插孔：位於 DVD 音響系統後的插孔，用以傳送視頻至電視。