

Izklaides doksistēma

**AZ 1330D**

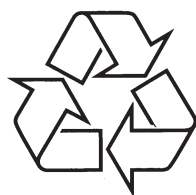

Tiecieties ar Philips Internetā  
<http://www.philips.com>

Lietošanas instrukcija

#### **BRĪDINĀJUMS**

- Redzams un neredzams lāzera starojums. Ja vāks ir atvērts, neskatieties starā.
- Augsts spriegums! Neatvērt. Jūs riskējat saņemt elektrisko šoku. Ierīcē nav pašu spēkiem labojamu detaļu.
- Produkta modifikācija var radīt nopietnus starojuma draudus.

Šī ierīce atbilst Eiropas Savienības noteiktajam radio tehnikas standartam.

**PIRMKLASĪGA  
LĀZERA  
IERĪCE**

## DZIRDĒS DROŠĪBA

### Klausieties vidējā skaļumā.

- Austiņu lietošana augstā skaļumā var bojāt Jūsu dzirdi. Šī ierīce var atskaņot skaņas decibelu diapazonā, kas var radīt dzirdes bojājumus normālām personām, pat klausoties mazāk nekā minūti. Augstākie decibeli ir domāti personām, kurām jau ir dzirdes problēmas.
- Skaņa var būt maldinoša. Pēc kāda laika Jūsu dzirde pierod pie skaņas augsta skaļuma. Pēc ilgākas šāda skaļuma klausīšanās, skaņa, ka sašķiet 'normāla' patiesībā var būt skaļa un Jūsu dzirdi bojājoša. Lai no tā izvairītos, skaļumu uzstādiet drošā līmenī, pirms Jūsu dzirde adaptējas.

### Lai nodrošinātu drošu skaļuma līmeni:

- Skaļuma līmeni uzstādiet uz zema iestatījuma.
- Lēnām palieliniet skaņas skaļumu, kamēr Jūs varat dzirdēt skaidri un jūtaties ērti, bez traucējumiem.

### Klausieties saprātīgu laika periodu:

- Ilgstoša skaņas iedarbība pat 'drošā' skaļuma līmenī, arī var bojāt dzirdi.
- Lietojiet ierīci saprātīgu laika periodu un ievērojiet atbilstošus pārtraukumus.

### Izmantojot austiņas, pārliecinieties, ka ievērojat šādas vadlīnijas.

- Klausieties saprātīgā skaļumā un saprātīgu laika periodu.
- Esiet uzmanīgi, regulējot skaļumu, jo Jūsu dzirde pierod.
- Negrieziet skaļumu tādā līmenī, ka nedzirdat, kas notiek apkārt.
- Ierīci nevajadzētu lietot potenciāli draudīgās situācijās.
- Neizmantojiet austiņas braucot ar mašīnu, vadot divriteni, vizinoties ar skrituļslidām, utt., tas var izraisīt satiksmes negadījumu un ir aizliegts daudzās valstīs.

## ATTĒLI

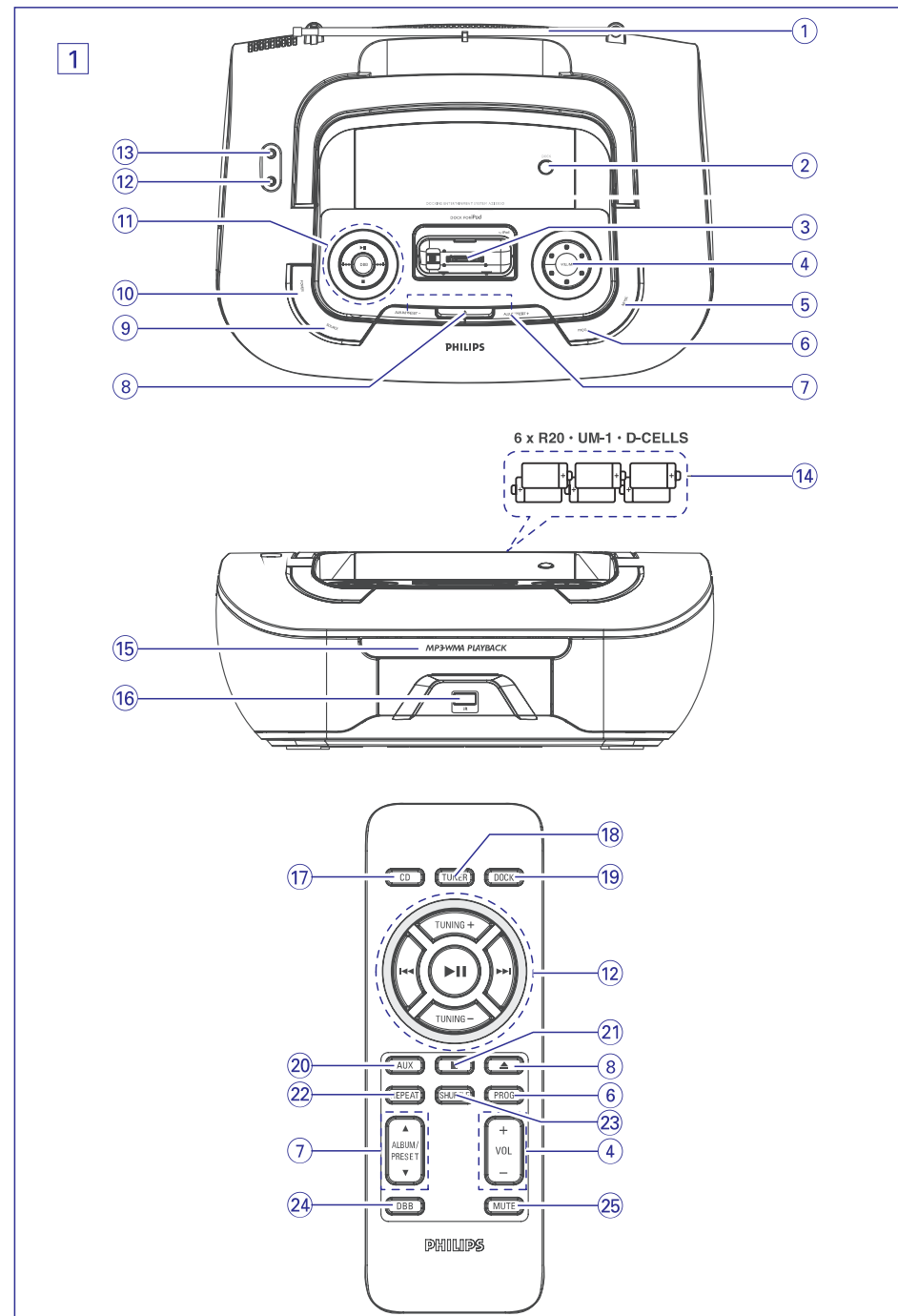

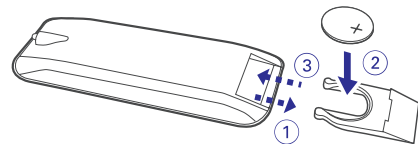
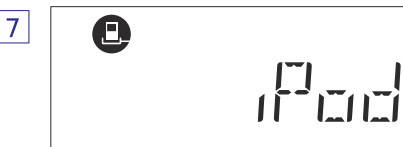
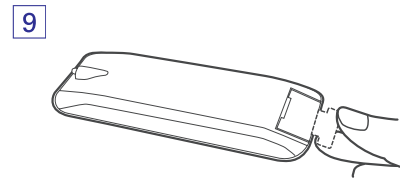
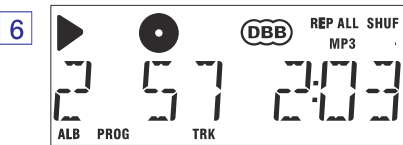
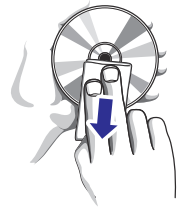
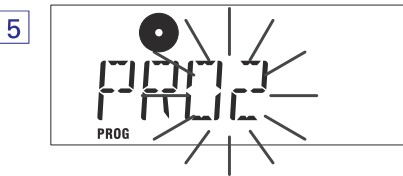
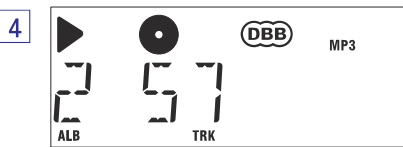
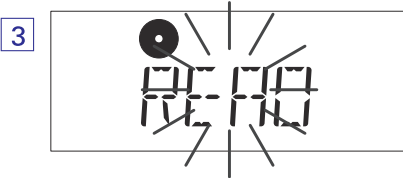
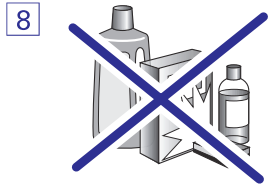

**INFORMĀCIJA PAR VIDES AIZSARDZĪBU**

Produkts nav papildus jāiesaiņo. Mēs esam darījuši maksimālo, lai iesaiņošana būtu vienkārša trīs atsevišķos materiālos: kartons, putuplasts un polietilēns.

Ierīce ir izgatavota no materiāliem, kuri var tikt izmantoti pēc tā darbības izbeigšanās, ko veic specializēti uzņēmumi. Lūdzu, ievērojiet vietējos noteikumus par izlietoto bateriju un iesaiņojamo materiālu novietošanu speciāli tam paredzētajās vietās.

**ATBRĪVOŠANĀS NO JŪSU VECĀ PRODUKTA**

Jūsu produkts ir plānots un izgatavots no augstas kvalitātes materiāliem un komponentiem, kurus var pārstrādāt un vairākkārtīgi izmantot.

Ja šis pārsvītrotais atkritumu tvertnes simbols ir pievienots produktam, tas nozīmē, ka produkts jāizmet saskaņā ar Eiropas direktīvu 2002/96 EC.



Lūdzu, uzziniet, kā šķirot un atbrīvoties no elektriskajiem un elektroniskajiem produktiem.

Lūdzu, iepazīstieties ar Jūsu vietējiem noteikumiem par atbrīvošanos no atkritumiem un neizmetiet Jūsu produktu kopā ar parastiem sadzīves atkritumiem. Pareiza Jūsu produkta izmešana atkritumos palīdzēs novērst negatīvas sekas dabai un cilvēku veselībai.

## TRAUCĒJUMU NOVĒRŠANA

Ja rodas bojājumi, vispirms pārbaudiet zemāk norādītās atzīmes un tikai tad nesiet aparātu uz remontu.

Ja Jūs nevarat atrisināt problēmu, ņemot vērā zemāk norādītos padomus, sazinieties ar savu pārdevēju vai apkalpošanas centru.

### BRĪDINĀJUMS!

**Neatveriet ierīci, jo pastāv risks saņemt strāvas triecienu. Nekādā gadījumā nemēģiniet labot aparātu pašu spēkiem, jo tas pārtrauks garantijas iespējas.**

#### Nav skaņas/ enerģijas

- Skaļums nav noregulēts
- Noregulējiet skaļumu
- Strāvas kabelis nav stingri pievienots
- Pievienojiet strāvas kabeli pareizi
- Baterijas ir tukšas/ nepareizi ievietotas
- Pareizi ievietojiet (jaunas) baterijas.
- Diskā nav ierakstīti audio faili
- Ievietojiet izmantojamu disku vai nospiediet **◀◀** vai **▶▶** vienu vai vairākas reizes, lai pārslēgtu uz audio skaņdarbu, datu faila vietā.

#### Displejs nefunkcionē pareizi/ Ierīce nereaģē uz taustiņu nospiešanu

- Elektrostatiskā izlādēšanās
- Atvienojiet ierīci no elektrotīkla. Pēc dažām sekundēm pievienojiet to atpakaļ un atkal ieslēdziet ierīci.

#### NO indikācija

- Disks nav ievietots.
- Ievietojiet izmantojamu disku.
- CD ir saskrāpēts vai netīrs.
- Ievietojiet citu disku/ notīriet CD, skatiet nodaļu 'Apkope'
- CDR(W) ir tukšs/ nav finalizēts.
- Izmantojiet finalizētu CD-R(W) vai piemērotu audio CD.
- Lāzera lēca ir norasojusī.
- Pagaidiet, kamēr norasojusī lēca nožūst.

#### Piezīme:

**Pārliecinieties, vai CD nav kodēts**

**Autortiesību aizsardzības tehnoloģijām, kas nav saskaņoti ar kompaktdisku standartiem.**

#### Disks pārlec skaņdarbiem

- CD ir saskrāpēts vai netīrs.
- Notīriet vai nomainiet disku.
- Aktivizēta jauktas secības atskaņošanas iezīme vai programma.
- Izslēdziet attiecīgo režīmu.

#### Skaņa lēkā MP3 atskaņošanas laikā

- MP3 fails ir veidots ar augstāku kompresijas līmeni, nekā 320kbps.
- CD skaņdarbu ierakstīšanai MP3 formātā izmantojiet zemāku kompresijas līmeni
- CD ir saskrāpēts vai netīrs.
- Notīriet vai nomainiet disku.

#### Piezīme:

**DRM- aizsargāti WMA diski netiek atbalstīti.**

#### Doka darbība

- Pievienotā atskaņotāja izvērtnu navigācija vai foto atskaņošana nevar tikt izpildīta, izmantojot AZ1330D taustiņus vai tālvadības pultī.
- AZ1330D un tās tālvadības taustiņi var kontrolēt tikai audio satura atskaņošanu. Lai pārvietotos pa izvērtnēm, izmantojiet pievienotā atskaņotāja vadības.
- Dažiem AZ1330D un tās tālvadības pults taustiņiem nav funkcijas.
- Ir pieejami tikai **▶▶**, **◀◀**, **▶▶▶** un **VOLUME** taustiņu funkcijas.

## VADĪBAS

### PIEDERUMI

- AC strāvas kabelis
- Tālvadības pults
- Doka komplekts
- 1 x Apple iPod (iepriekš instalēts ar galveno ierīci)
- doka adapteri (8 adapteri dažādiem iPod tiem)
- 1 putekļu aizsarg vāciņš \*doka savienojuma pasargāšanai no putekļiem)

### AUGŠĒJAIS UN PRIEKŠĒJAIS PANELIS (Skatieties 1. zīm.)

1. **Teleskopiska antena** – uzlabo FM uztveri
2. **DOCK** – izvēlas doka avotu
3. **Doka savienotājs** – pievieno iPod atskaņotāju
4. **VOLUME/VOL +/-** – regulē skaļuma līmeni
5. **MODE:** izvēlas dažādus atskaņošanas režīmus: piem., REPEAT vai SHUFFLE ( atskaņošana jauktā secībā)
6. **PROGRAM Diskiem** – programmē skaņdarbus un atkārtot programmu; **Uztvērējam** – automātiski meklē un saglabā radio stacijas
7. **ALBUM/PRESET +/-** (▲ augšup, ▼ lejup) **Tikai MP3-CD/ WMA atskaņošanai:**
  - izvēlas albumus**Uztvērējam**
  - izvēlas ierīces atmiņā saglabāto radio staciju.
8. ▲ – atver/ aizver diska nodalījumu
9. **SOURCE** – Izvēlas CD/MP3-CD, DOCK režīmu, uztvērēju vai AUX
10. **POWER** – ieslēdz/ izslēdz sistēmu
11. **▶▶▶▶** – sāk vai pauzē diska/ DOKA atskaņošanu



#### Diska/DOKA atskaņošanai:

- pārlec uz pašreizējā/nākamā/ iepriekšējā skaņdarba sākumu.
- ātri meklē atpakaļ vai uz priekšu viena skaņdarba robežās

#### Uztvērējam:

- uztver radio stacijas

- – beidz diska atskaņošanu;
- dzēš programmu

**DBB (DINAMIC BASS BOOST** – dinamiskais zemo toņu pastiprinātājs) – pastiprina/ izslēdz zemos toņus (basus).

12. **🔊** – 3,5 mm stereo austiņu pievienošanas ligzda.  
**Noderīgs padoms:** skaņa no skaļruņiem tiks atslēgta, kad austiņas pievienotas ierīcei.
13. **AUX ligzda** – ārējā avota pievienošanai (3.5 mm ligzda)
14. **Bateriju nodalījums** – atvērta, lai ievietotu 6 x 1.5V R-20, UM1 vai D-cells tipa baterijas.
15. **Diska nodalījums** – diska ievietošanai
16. **iR** – infrasarkanais sensors tālvadības pultij.

### TĀLVADĪBAS PULTS (Skatieties 1. zīm.)

17. **CD** – izvēlas diska režīmu
18. **TUNER** – izvēlas uztvērēja režīmu
19. **DOCK** – izvēlas doka (iPod) avotu
20. **AUX** – izvēlas AUX režīmu
21. ■ – pārtrauc diska atskaņošanu; – dzēš programmu.
22. **REPEAT** – atskaņo atkārtoti skaņdarbus / disku/ visus programmētos skaņdarbus
23. **SHUFFLE** – ieslēdz/ izslēdz skaņdarbu atskaņošanu jauktā secībā
24. **DBB** – ieslēdz/izslēdz basu pastiprinājumu
25. **MUTE** – izslēdz vai atjauno skaļumu

### ENERGOAPGĀDE

Kad vien iespējams, izmantojiet strāvas padevi no elektrotīkla, ja vēlaties paildināt bateriju darba mūžu.

Pirms bateriju ievietošanas aparātā noteikti pārliecinieties, vai esat atvienojuši strāvas padeves kabeli no elektrotīkla rozetes.

### Baterijas

#### Galvenā ierīce (Skatieties 1. zīm.)

- Atveriet aparāta bateriju nodalījumu un ievietojiet tajā **sešas R-20, UM-1** vai **D-cell** tipa baterijas (nav iekļautas komplektā, ieteicams "alkaline")

tipa (sārmainas)), ievērojot pareizu bateriju polaritāti.

### Tālvadības pults

#### Svarīgi!

- **Pirms tālvadības pults izmantošanas, noņemiet plastikāta aizsarg loksnī, kā tas parādīts 9. zīm.**
  - **Ja tālvadības pults nedarbojas pareizi, vai tās darbības diapazons ir samazināts, nomainiet bateriju ar jaunu (CR2025) tipa bateriju.**
1. Izvelciet bateriju nodalījumu, kā tas parādīts 9. zīm.
  2. Ievietojiet jaunu bateriju, ievērojot polaritātes indikācijas, un pilnībā ievietojiet bateriju nodalījumu tās oroginālajā pozīcijā.
  - Nepareiza bateriju izmantošana var izraisīt elektrolīta iztecēšanu un veicināt nodalījuma rūšēšanu vai bateriju eksploziju.
  - Nejauciet bateriju tipus, piemēram, sārmainās un karbona cinka. Aparātam izmantojiet tikai viena tipa baterijas.
  - Ievietojot jaunas baterijas, nemēģiniet sajaukt jaunas baterijas ar vecajām.
  - Izņemiet baterijas, ja ierīce ilgu laiku netiks izmantota.

**Bateriju sastāvā ir ķīmiskas vielas, tāpēc tās atkritumos ir jāizmet pareizi.**

### Strāvas padeves kabeļa lietošana

1. Pārliedcinieties, vai **uz aparāta pamatnes izvietotajā datu etiķetē norādītais aparāta strāvas spriegums** atbilst Jūsu mājas elektrotīkla spriegumam. Ja spriegums neatbilst, sazinieties ar aparāta pārdevēju, vai arī ar servisa centru.
2. Pievienojiet strāvas padeves kabeli aparāta strāvas ieejai **AC ~ MAINS** un elektrotīkla rozetei sienā. Tagad aparāts ir gatavs darbībai.
3. Lai pilnībā atvienotu aparātu no strāvas padeves, izraujiet kontaktdakšu no elektrotīkla rozetes.

4. Uzstādiet ierīci AC izejas tuvumā, kur strāvas vadu var viegli aizsniegt.
- Lai aizsargātu ierīci, atvienojiet to no energoapgādes rozetes negaisa laikā. Bērni var sevi nopietni savainot, jo strāvas kabeli vēl joprojām ir saglabājusies elektriskā strāva, ja tā gals ir vienkārši izrauts no MAINS līgšanas ierīces aizmugurē.

### Datu etiķete atrodas uz aparāta pamatnes.

#### Automātiskā strāvas taupīšana

- Ja ierīce ir ieslēgta CD un DOKA režīmā, un AZ1330D paliek pauzes režīmā ilgāk nekā 5 minūtes, ierīce automātiski tiks pārslēgta stop režīmā, lai taupītu enerģiju.
- Ja ierīce ir ieslēgta CD un DOKA režīmā, un AZ1330D paliek STOP režīmā ilgāk nekā 15 minūtes, ierīce automātiski tiks pārslēgta gaidīšanas režīmā.

#### Padomi:

- Lai izvairītos no nevajadzīga strāvas patēriņa, pēc ierīces izmantošanas vienmēr nospiediet **POWER** uz ierīces, lai pēc ierīces izmantošanas to izslēgtu.

### DROŠĪBAS INFORMĀCIJA

- Novietojiet aparātu uz cietas un līdzenas virsmas, tā, lai sistēma neslīdētu.
- Nepakļaujiet aparātu, baterijas, kompaktdiskus, mitruma, lietus, smilšu vai pārāk liela karstuma, ko izraisa karsējošas ierīces vai tieša saulesgaisma, iedarbībai.
- Neizmantojiet aparātu ūdens tuvumā, jo to nedrīkst apšļakstīt.
- Pietiekama ventilācija, vismaz 15 cm ir nepieciešama, lai novērstu ierīces pārkaršanu.
- Ventilācijas atveres nedrīkst pārklāt ar tādām lietām, kā avīzes, sedziņas, aizkari utt.
- Novietojiet uz ierīces ar šķidrumu pildītus objektus, piemēram, vāzes.
- Novietojiet uz ierīces atklātas liesmas avotus, piemēram, degošas sveces.
- Aparāta mehāniskās detaļas satur pašēljošas vielas, tāpēc tās nevajag eļļot vai mitrināt.
- Lai tīrītu ierīci, lietojiet mīkstu, sausu kokvilnas drānu. Neizmantojiet nekādus tīrīšanas līdzekļus, kas satur alkoholu, amoniju, benzīnu vai abrazīvus, jo tie var sabojāt aparāta virsbūvi.

### CD ATSKAŅOTĀJA UN KOMPAKTDISKU APKOPE

- Ja CD atskaņotājs nevar pareizi nolasīt CD, pirms ierīces nešanas uz remontu, izmantojiet tīrīšanas CD, lai notīrītu lēcas.
- Nekad nepieskarieties kompaktdiska atskaņotāja lēcai!
- Pēkšņas apkārtējās temperatūras maiņas var izraisīt kondensāta veidošanos un lēca noraso. CD atskaņošana tad nav iespējama. Nemēģiniet lēcu notīrīt, bet gan atstājiet aparātu siltā vidē, līdz mitrums iztvaiko.
- Vienmēr turiet kompaktdisku nodalījumu aizvērtu, lai uz lēcas nekrātos putekļi.
- Lai notīrītu kompaktdisku, lietojot mīkstu drānu, kura nesatur šarpiju (jēlkokvilnu) noslaukiet disku virzienā no centra uz malām. Nelietojiet tīrīšanas līdzekļus, tie var sabojāt disku!
- Nekad nerakstiet uz kompaktdiska, kā arī nelīmējiet uz tā uzlīmes.

## iPOD ATSKAŅOŠANA, IZMANTOJOT AZ1330D

Pievienojot iPod pie Jūsu AZ1330D, Jūs varat klausīties pievienoto atskaņotāju caur spēcīgajiem Hi-Fi sistēmas skaļruņiem.

### Atbalstītie pārnēsājami atskaņotāji

- Lielākā daļa Apple iPod modeļi ar 30-adautu doka savienotājiem:  
20GB, 40GB, 20/30GB foto, 40/60GB foto, 30GB video, 60/80GB video, mini.

### Doka adapteris

Pirms Jūsu atskaņotāja pievienošanas pie doka, ievietojiet izmantojamu doka adapteri dokā, lai nodrošinātu pievienojamajam atskaņotājam piemērotu savienojumu.

### Pareizā doka adaptera izvēle

- iPod dokam 8 dažādi adapteru tipi, kā tas norādīts doka apakšā, ir pievienoti, lai nodrošinātu saderību šādām iPod ierīcēm:  
20GB, 40GB, 20/30GB foto, 40/60GB foto, 30GB video, 60/80GB video, mini.

### iPod atskaņošana, izmantojot AZ1330D

- Ievietojiet atbilstošu iPod doka savienotājā.
- AZ1330D automātiski ieslēgs DOCK avotu (skatiet 7. zīm.)
- iPod ierīcei: pievienotais atskaņotājs tiks atskaņots automātiski.

#### Piezīmes:

- Izmantojot taustiņus **▶▶**, **◀◀**, **▶▶** un **VOLUME**) uz AZ1330D un tās tālvadības pults, šādas atskaņošanas iezīmes ir pieejamas: atskaņošana/ pauzēšana, nākamā/ iepriekšējā skaņdarba izvēle, ātrā pārtišana/ attišana un skaļuma maiņa.
- Taustiņi **▶▶**, **◀◀**, **▶▶** un **VOLUME**) uz AZ1330D un tās tālvadības pults darbosies tikai pievienotā atskaņotāja audio saturs atskaņošanai.

## iPod baterijas lādēšana, izmantojot doku.

Laikā, kad AZ1330D ierīce ir ieslēgta un tās gaidīšanas režīma laikā Jūs varat lādēt iPod ierīci, ja tā ir pievienota.

#### Noderīgs padoms:

- DOKA un CD režīmā, ja AZ1330D ir STOP pozīcijā 15 minūtes, tā pārslēgsies gaidīšanas režīmā.

## ĀRĒJĀS IERĪCES PIEVIENOŠANA

Pievienojot ārējo ierīci pie Jūsu AZ1330D, Jūs varat klausīties pievienotās ierīces skaņu caur AZ1330D skaļruņiem.

- Atkārtoti nospiediet **SOURCE** (vai **AUX** uz tālvadības pults), lai izvēlētos AUX režīmu.
- Izmantojiet līnijas kabeli (nav iekļauts komplektā), lai savienotu AZ1330D AUX līgzdu (3.5mm, atrodas augšējā panelā) ar ārējā aprīkojuma (piem., CD atskaņotājs, vai VCR) AUDIO OUT vai austiņu līgzdu.

## PAMATFUNKCIJAS

### Ierīces ieslēgšana/ izslēgšana

- Lai ieslēgtu ierīci, nospiediet **POWER**.  
→ Displejs iedegas. Sistēma ieslēgs pēdējo izvēlēto avotu.
- Lai izslēgtu ierīci, atkal nospiediet **POWER**.  
→ Displejs izslēdzas.

### Skaļuma un skaņas regulēšana

Izmantojot **VOLUME** un **DBB** taustiņus, noregulējiet skaņu.

## DIGITĀLAIS UZTVĒRĒJS

### Radio staciju uztveršana

- Atkārtoti nospiediet **SOURCE** (vai **TUNER** uz tālvadības pults), lai izvēlētos **FM** vai **MW**.  
→ 'TUNER' tiek īsi parādīts, tad radio stacijas frekvence, diapazons un, ja programmēts, saglabātais kārtas numurs tiek parādīti (skatiet 2. zīm.).
- Turiet nospiestu pogu **◀◀** vai **▶▶**, kamēr frekvence ekrānā sāk mainīties.  
→ Radio automātiski uztver stacijas ar pietiekamu raidīšanas signālu stiprumu. Automātiskās meklēšanas laika ekrānā redzams 'SEARCH'.
- Atkārtojiet 2. soli, ja nepieciešams, kamēr esat atraduši izvēlēto staciju.
- Lai uztvertu staciju ar vāju raidīšanas signālu, viegli un atkārtoti nospiediet **◀◀** vai **▶▶**, kamēr atrodāt optimālo uztveri

### Lai uzlabotu radiostaciju uztveršanu:

- FM** viļņu diapazona radiostacijām: izvelciet teleskopisko antenu. Sagāziet un pagroziet antenu. Samaziniet tās garumu, ja signāls ir pārāk spēcīgs.
- MW** viļņu diapazona radiostacijām: aparāts ir aprīkots ar iebūvētu antenu, tāpēc šajā gadījumā teleskopisko antenu izvilkt nav nepieciešams. Nosakiet antenas virzienu, pagrozot visu aparātu.

## Radio staciju programmēšana

Aparāta atmiņā ir iespējams automātiski vai manuāli saglabāt līdz 25 radiostacijām: 15 FM un 10 MW.

### Manuālā programmēšana

- Uztveriet sev izvēlēto radio staciju (skatiet nodaļā 'Radio staciju uztveršana').
- Lai sāktu programmēšanu, nospiediet **PROG**.  
→ Ekrānā mirgo **PROG**.
- Vienai vai vairākas reizes nospiediet taustiņu **ALBUM/PRESET +/-** (**ALBUM/PRESET ▲**, **▼** uz tālvadības pults), lai piešķirtu šai radiostacijai kārtas numuru no 1 līdz 25.
- Lai uzstādījumu apstiprinātu, atkal nospiediet **PROG**.
- Atkārtojiet augšminētos četrus soļus, lai saglabātu atmiņā arī citas radiostacijas.

#### Noderīgs padoms:

- Jūs varat dzēst ierakstīto staciju un tās vietā saglabāt citu radio staciju.

## Radio staciju automātiskā programmēšana

Radio staciju automātiskā programmēšana sāksies no 1. numura. Visas iepriekš ierīces atmiņā saglabātās radio stacijas, piem., manuāli programmētās, tiks dzēstas.

- Atkārtoti nospiediet **SOURCE** (vai **TUNER** uz tālvadības pults), lai izvēlētos **FM** vai **MW**.
- Nospiediet **PROG**, kamēr 'AUTO' mirgo.  
→ Pieejamās stacijas tiek programmētas (MW vai FM). Pēc visu staciju saglabāšanas, pirmā automātiski saglabātā radio stacija tiks automātiski atskaņota.

### Lai klausītos ierīces atmiņā saglabātu radio staciju

Vienreiz vai vairākas reizes nospiediet **ALBUM/PRESET +/-** (**ALBUM/PRESET ▲**, **▼** uz tālvadības pults), kamēr izvēlēta radio stacija tiek parādīta.



## PAR MP3

Mūzikas kompresijas/ sablīvēšanas tehnoloģija MP3 (MPEG 1 Audio Layer 3) samazina oriģinālos ciparu audio datus 10- kārtīgi bez ierakstu skaņas kvalitātes zuduma. Tas ļauj Jums vienā CD- ROM ierakstīt 10 stundu CD kvalitātei atbilstošu mūziku.

- **Mūzikas failu iegūšana:** lai iegūtu mūziku, to var vai nu pārrakstīt no interneta legālajiem mūzikas failiem uz Jūsu datora cietā diska, vai arī radīt MP3 formātu no pašu audio CD-iem. Lai to paveiktu, ievietojiet audio CD Jūsu datora CD-ROM diskdzinī un izmantojot asinēšanas kodētājprogrammatūru, pārveidojiet mūziku. Lai sasniegtu labu skaņas kvalitāti MP3 mūzikas failiem rekomendējam 128 un vairāk kbps (kilobiti sekundē) lielu bitu ātrumu.
- **MP3 CD veidošana:** izmantojiet Jūsu datora CD ierakstu programmu ('burn'), lai ierakstītu mūzikas failus no datora cietā diska uz CDR vai CDRW.

## Padomi :

- Pārliecinieties, ka MP3 failu nosaukumi beidzas ar **.mp3** vai **.wma**.
- Kopējais albumu skaits: maksimāli 100.
- Kopējais skaņdarbu skaits: maksimāli 999.
- Atskaņojamā mūzikas faila numurs atkarīgs no faila nosaukuma garuma. Pieejamo ierakstu skaits ir atkarīgs no to nosaukumu garuma, jo īsāki nosaukumi, jo vairāk ierakstu.

## CD ATSKAŅOŠANA

Šis CD atskaņotājs atskaņo Audio diskus, ieskaitot CD-R/ CD -RW, MP3 CD un WMA.CD-ROM, CD-I, CVD, VCD,DVD vai datora CD nav izmantojami atskaņošanai ar šo ierīci.

## SVARĪGI!

- Dažas ierakstu kompānijas savus ierakstus CD kodē, izmantojot **autortiesību aizsardzības tehnoloģijas**, šādā gadījumā Jūs nevarēsiet tos atskaņot ar šo ierīci.
  - DRM aizsargāti WMA diski nav atbalstīti.
1. Atkārtoti nospiediet **SOURCE** (vai **CD** uz tālvadības pults), lai CD avotu.
    - Displejs rāda: 'READ' (skat. 3. zīm.), ja CD avots ir izvēlēts.
    - 'NO DISC' tiek parādīts, ja diska nav ievietots.
  2. Lai atvērtu disku nodalījumu, nospiediet ▲.

3. Ievietojiet disku ar drukāto pusi uz augšu, viegli nospiediet uz leju CD nodalījuma vāciņu, lai aizvērtu diska nodalījumu.

→ MP3-CD diska skanēšana var aizņemt vairāk laika nekā audio CD diska skanēšana.

→ Displejs: kopējais skaņdarbu skaits parādās (un albumu skaits MP3/WMA diskam) (skatiet 4. zīm.).

4. Nospiediet ►►, lai sāktu atskaņošanu.

→ Vispirms dziesmas nosaukums tiek pārritināts displejam, tad skaņdarba numurs un aizritējušais atskaņošanas laiks tiek parādīti.

## Tikai MP3-CD/ WMA

→ Pašreizējais skaņdarba numurs (**TRK**) un albuma numurs (**ALB**)

5. Lai pauzētu atskaņošanu, nospiediet ►►.

→ Displejs: ► un pašreizējā skaņdarba numurs mirgo.

6. Lai turpinātu atskaņošanu, vēlreiz nospiediet ►►.

7. Lai diska atskaņošanu pārtrauktu, nospiediet ■.

## Noderīgi padomi:

Diska atskaņošana apstāsies arī, ja:

- Jūs atverat CD nodalījuma vāciņu;
- Jūs izvēlaties **FM, MW, AUX** vai **DOCK**;
- diski ir atskaņoti līdz beigām.

## CITA SKAŅDARBA IZVĒLE

- Nospiediet ◀◀ vai ▶▶ vienu reizi vai atkārtoti, kamēr izvēlēta skaņdarba numurs parādās displejā.

**Tikai MP3-CD:** Vispirms nospiediet **ALBUM/PRESET +/- (ALBUM/PRESET ▲, ▼** uz tālvadības pults) vienu reizi vai atkārtoti, kamēr Jūsu vēlamais albums tiek parādīts.

- Pauzes/ stop pozīcijā nospiediet ►►, lai sāktu atskaņošanu.

## PASĀŽAS MEKLĒŠANA VIENA SKAŅDARBA IETVAROS

1. Atskaņošanas laikā turiet nospiešu ◀◀ vai ▶▶.

→ Disks tiek atskaņots lielā ātrumā pieklusinātā skaļumā.

2. Kad Jūs atpazīstat vajadzīgo pasāžu, atlaidiet ◀◀ vai ▶▶.

→ Normāla atskaņošana turpinās.

## SKAŅDARBU PROGRAMMĒŠANA

Jūs varat saglabāt ierīces atmiņas programmā līdz 20 skaņdarbiem Jums vēlamajā atskaņošanas secībā. Ja vēlaties, viens skaņdarbs var tikt saglabāts vairāk nekā vienu reizi.

1. Stop režīmā nospiediet ◀◀ vai ▶▶, lai izvēlētos Jums vēlamu skaņdarbu.

- **Tikai MP3-CD/ WMA:** Vispirms nospiediet **ALBUM/PRESET +/- (ALBUM/PRESET ▲, ▼** uz tālvadības pults) vienu reizi vai atkārtoti, lai atrastu Jūsu albumu.

2. Nospiediet **PROG**, lai saglabātu vēlamā skaņdarba numuru.

→ Displejs rāda 'PRO 2', norādot programmēto kārtas numuru. (Skatiet 5. zīm.)

- Ja Jūs mēģināt programmēt bez ieraksta izvēles, displejs īsi parādīs 'SELECT TRACK', tad kopējo skaņdarbu skaitu un atskaņojamo laiku.

3. Atkārtojiet no 1. līdz 2. solim, lai izvēlētos un saglabātu visus vajadzīgos skaņdarbus.

4. Nospiediet ►►, lai sāktu atskaņot programmu.
  - 'PROG' tiek parādīts programmas atskaņošanas laikā.

## Programmas pārskatīšana

Stop pozīcijā turiet nospiešu **PROG** 3 sekundes.

→ Displejs rāda visus secībā saglabātos skaņdarbus (un albumu numurus MP3 diskam).

## Noderīgi padomi

- Displejs rāda '' NO PROG', ja neviens skaņdarbs nav ieprogrammēts;
- Ja Jūs mēģināt saglabāt vairāk kā 20 skaņdarbus, skaņdarbs netiks izvēlēts un displejs rāda 'PROGRAM FULL'.

## Programmas dzēšana

Programmas saturu Jūs varat izdzēst:

- nospiežot ■ (divreiz atskaņošanas laikā vai vienreiz stop pozīcijā);
- izvēloties **FM, MW, AUX** vai **DOCK** pozīciju;
- nospiežot **POWER**, lai izslēgtu ierīci
- atverot diska durtiņas.
  - Displejs: 'PROGRAM CLEAR' (programma izdzēsta) tiek pārritināts pāri displejam vienu reizi, un 'PROG' pazūd.

## DAŽĀDU ATSKAŅOŠANAS REŽĪMU IZVĒLĒŠANĀS (Skatieties 6. zīm.)

Jūs varat izvēlēties un mainīt dažādus atskaņošanas režīmus. Režīmi var tikt izvēlēti vai mainīti pirms atskaņošanas un tās laikā un kombinēti ar PROG.

**REP** (atkārtot) – pašreizējais skaņdarbs tiek atskaņots atkārtoti.

**REP ALL** (atkārtot visu) – atkārtot visu disku/ programmu.

**SHUF** (jaukšana) – visi skaņdarbi tiek atskaņoti jauktā secībā.

**REP ALL SHUF** – visi skaņdarbi tiek atskaņoti atkārtoti jauktā secībā.

1. Lai izvēlētos atskaņošanas režīmus, nospiediet **MODE** uz ierīces (**REPEAT** vai **SHUFFLE** uz tālvadības pults) vienu vai vairākas reizes.
2. Nospiediet ►►, lai sāktu atskaņošanu, ja ierīce ir stop pozīcijā.
  - Atskaņošana jauktā secībā sāksies automātiski drīz pēc jauktas secības atskaņošanas režīma izvēlēšanās.
3. Lai izvēlētos normālu atskaņošanu, nospiediet **MODE** (**REPEAT** vai **SHUFFLE** uz tālvadības pults) atkārtoti, kamēr displejā vairs nav redzams neviens no atskaņošanas režīmiem.
- Jūs varat nospiegt arī ■, lai atceltu atskaņošanas režīmus.

## Noderīgi padomi:

- Jauktas secības atskaņošana (SHUF un REP ALL SHUF) atskaņošana nav pieejama programmas režīmā ar Jūsu MP3/WMA kodētājprogrammatūru.