

Instrucciones de montaje en pared

Utilice esta hoja como plantilla para perforar los orificios en la pared (no se incluyen accesorios con esta plantilla).

ES

Contenido del kit de montaje suministrado

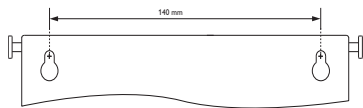

1 plantilla de montaje en pared

Qué más necesita

- Taladro eléctrico
- 2 tornillos y tacos
- Destornillador
- Lápiz

Montaje de la unidad principal

! Precaución

- Para determinar la ubicación idónea para el montaje, realice primero las conexiones físicas e inalámbricas necesarias.
- Monte la unidad principal y los altavoces únicamente en una pared sólida de cemento o en paredes de placas de yeso.

Si lo desea, utilice el soporte suministrado para montar la unidad principal y los altavoces en la

pared.

- 1 Alinee la plantilla en la ubicación de la pared que haya elegido. Marque los puntos de perforación con un lápiz.

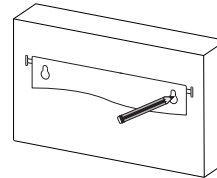

- 2 Perfore los orificios en las marcas.

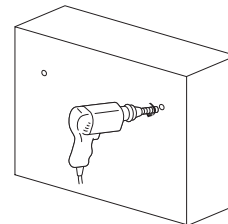

- 3 Fije 2 de los tornillos suministrados en los orificios, pero deje 5 mm de margen entre el cabezal del tornillo y la pared.

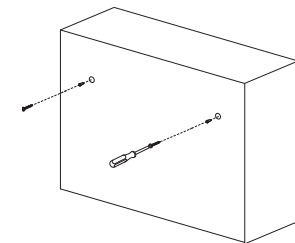

- 4 Extraiga el soporte de mesa de la unidad principal.

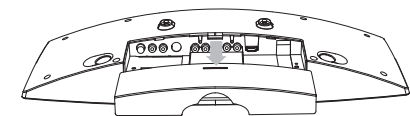

- 5 Enganche la unidad principal en su sitio.

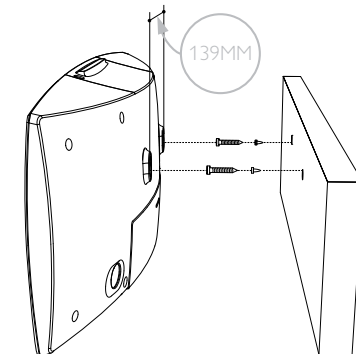

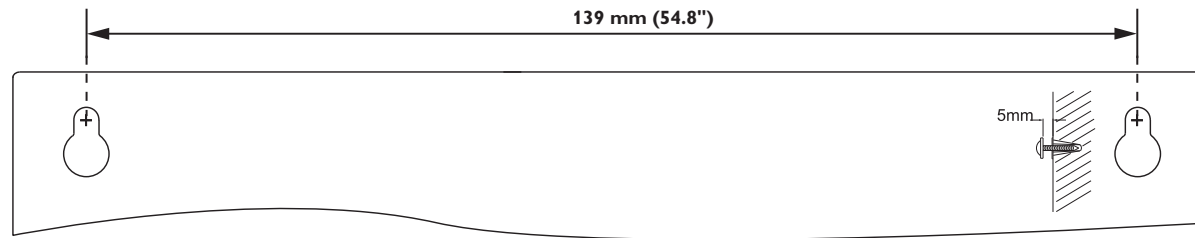

Instruções de montagem na parede

Use esta folha como modelo para fazer os furos na parede (nenhum acessório é fornecido com este modelo).

PT-BR

Conteúdo do kit de montagem

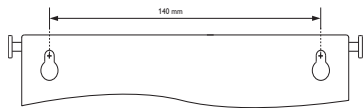

Um molde para fazer os furos na parede

Outros itens de que você precisará

- Furadeira elétrica
- 2 parafusos e buchas
- Chave de fenda
- Lápis

Montagem da unidade principal

! Cuidado

- Para encontrar o local de montagem adequado, faça as conexões físicas e sem fio necessárias.
- Monte a unidade principal e as caixas acústicas somente em parede concreta e sólida ou emassada!

Use o suporte fornecido para montar a unidade principal e as caixas acústicas na parede.

- 1 Apóie o molde no local escolhido na parede. Use um lápis para marcar os locais dos furos.

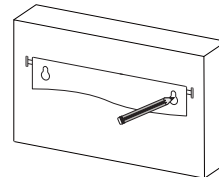

- 2 Faça os furos marcados.

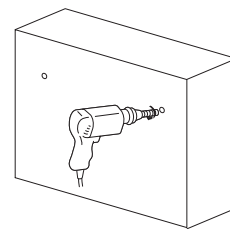

- 3 Aperte os dois parafusos fornecidos nos orifícios, mas mantenha 5 mm entre a cabeça do parafuso e a parede.

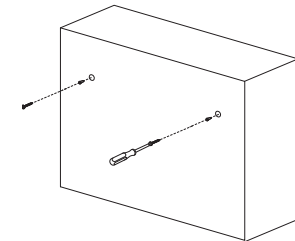

- 4 Solte o pedestal da unidade principal.

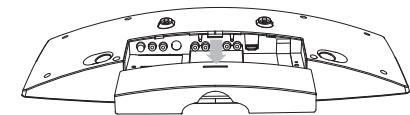

- 5 Prenda a unidade principal no local.

