

Register your product and get support at
www.philips.com/welcome

CTS4000



IT	Sistema Home Theatre compatto (CinemaOne)	5
SV	Kompakt biosystem (CinemaOne)	43
DK/NO	Compact Theatre-system (CinemaOne)	81
FL	Kompakti teatterijärjestelmä (CinemaOne)	119
PT	Sistema de Cinema Compacto (CinemaOne)	157

PHILIPS

Important notes for users in U.K.

Mains plug

This apparatus is fitted with an approved 13 Amp plug. To change a fuse in this type of plug proceed as follows:

1. Remove fuse cover and fuse.
2. Fix new fuse which should be a BS1362 5 Amp, A.S.T.A. or BSI approved type.
3. Refit the fuse cover.

If the fitted plug is not suitable for your socket outlets, it should be cut off and an appropriate plug fitted in its place.

If the mains plug contains a fuse, this should have a value of 5 Amp. If a plug without a fuse is used, the fuse at the distribution board should not be greater than 5 Amp.

Note: The severed plug must be disposed off to avoid a possible shock hazard should it be inserted into a 13 Amp socket elsewhere.

How to connect a plug

The wires in the mains lead are coloured with the following code: blue = neutral (N), brown = live (L).

- As these colours may not correspond with the colour markings identifying the terminals in your plug, proceed as follows:
 - Connect the blue wire to the terminal marked N or coloured black.
 - Connect the brown wire to the terminal marked L or coloured red.
- Do not connect either wire to the earth terminal in the plug, marked E (or e) or coloured green (or green and yellow).

Before replacing the plug cover, make certain that the cord grip is clamped over the sheath of the lead - not simply over the two wires.

Copyright in the U.K.

Recording and playback of material may require consent. See Copyright Act 1956 and The Performer's Protection Acts 1958 to 1972.

Italia

DICHIARAZIONE DI CONFORMITA'

Si dichiara che l'apparecchio CTS4000, Philips risponde alle prescrizioni dell'art. 2 comma 1 del D.M. 28 Agosto 1995 n. 548.

Fatto a Eindhoven

Philips Consumer Electronics
Philips, Glaslaan 25616 JB Eindhoven,
The Netherlands

Norge

Typeskilt finnes på apparatens underside.

Observer: Nettbryteren er sekundert innkopleet. Den innebygde nettdelen er derfor ikke frakopleet nettet så lenge apparatet er tilsluttet nettkontakten.

For å redusere faren for brann eller elektrisk støt, skal apparatet ikke utsettes for regn eller fuktighet.

DK

Advarsel: Usynlig laserstråling ved åbning når sikkerhedsafbrydere er ude af funktion. Undgå udsættelse for stråling.

Bemærk: Netafbryderen er sekundært indkoblet og afbryder ikke strømmen fra nettet. Den indbyggede netdel er derfor tilsluttet til lysnettet så længe netstikket sidder i stikkontakten.

S

Klass 1 laserapparat

Varning! Om apparaten används på annat sätt än i denna bruksanvisning specificerats, kan användaren utsättas för osynlig laserstråling, som överskrider gränsen för laserklass 1.

Observera! Stömbrytaren är sekundärt kopplad och bryter inte strömmen från nätet. Den inbyggda nätdelen är därför ansluten till elnätet så länge stickproppen sitter i vägguttaget.

SF

Luokan 1 laserlaite

Varoitus! Laitteen käyttäminen muulla kuin tässä käyttöohjeessa mainitulla tavalla saattaa altistaa käyttäjän turvallisuusluokan 1 ylittävälle näkymättömälle lasersäteilylle.

Oikeus muutoksiin varataan. Laite ei saa olla alttiina tippu- ja roiskevedelle.

Huom. Toiminnanvalitsin on kytketty toisiopuolelle, eikä se kytke laitetta irti sähköverkosta. Sisäänrakennettu verkko-osa on kytkettynä sähköverkkoon aina silloin, kun pistoke on pistorasiassa.



Manufactured under license from Dolby Laboratories. Dolby, Pro Logic, and the double-D symbol are registered trademarks of Dolby Laboratories.



Manufactured under license under U.S. Patent #s: 5,451,942; 5,956,674; 5,974,380; 5,978,762; 6,487,535 & other U.S. and worldwide patents issued & pending. DTS and DTS Digital Surround are registered trademarks and the DTS logos and Symbol are trademarks of DTS, Inc. © 1996-2007 DTS, Inc. All Rights Reserved.



DivX, DivX Ultra Certified, and associated logos are trademarks of DivX, Inc. and are used under license.

Official DivX® Ultra Certified product.

Plays all versions of DivX® video (including DivX® 6) with enhanced playback of DivX® media files and the DivX® Media Format.



Windows Media and the Windows logo are trademarks, or registered trademarks of Microsoft Corporation in the United States and/ or other countries.



HDMI, and HDMI logo and High-Definition Multimedia Interface are trademarks or registered trademarks of HDMI licensing LLC.



The USB-IF Logos are trademarks of Universal Serial Bus Implementers Forum, Inc.



iPod is a trademark of Apple Computer, Inc., registered in the U.S. and other countries.



ENERGY STAR and the ENERGY STAR mark are registered U.S. marks

LASER

- Type Semiconductor laser
GaAlAs
- Wave length 645 - 660 nm (DVD)
770 - 800 nm (CD)
- Output Power 6 mW (DVD)
7 mW (VCD/CD)
- Beam divergence 60 degrees

Indhold

1 Vigtigt 82

Vigtige sikkerhedsoplysninger 82

2 Produktet 84

Apparatet i hovedtræk 84

Produktoversigt 85

3 Tilslutning 88

Placering af apparatet 88

Tilslutning af videokabler 89

Sæt ledningen i stikkontakten 91

Tilslutning af lyd kabler/andre enheder 91

4 Kom i gang 94

Gør fjernbetjeningen klar 94

Sådan finder du den rigtige TV-kanal 95

Vælg menusproget 95

Vælg en afspilningskilde 96

5 Afspilning 97

Afspilning fra disk 97

Videoafspilning 98

Musikafspilning 101

Fotoafspilning 102

Afspil fra USB-enhed 103

Afspilning fra bærbar medieafspiller 104

Afspilning fra iPod 104

6 Lydindstilling 106

Lydstyrkeregulering 106

Vælg en forudindstillet lydeffekt 106

7 Indstillings-justering 107

Generel opsætning 107

Indstilling af lyd 108

Videoindstilling 109

Ops præferencer 111

8 Yderligere oplysninger 114

Opdater software 114

Vedligeholdelse 114

Specifikationer 115

9 Fejlfinding 116

10 Ordliste 118

1 Vigtigt

Vigtige sikkerhedsoplysninger

Advarsel!

Risiko for brand og elektrisk stød!

- Sørg for, at ventileringsåbningerne på apparatet aldrig bliver blokeret, så der altid er fri luftgennemstrømning. Der bør være mindst 5~10 cm friplads på alle sider af apparatet.
- Placer aldrig denne enhed, fjernbetjening eller batterier i nærheden af åben ild eller andre varmekilder; herunder direkte sollys.
- Enheden bør aldrig anbringes oven på andet elektrisk udstyr.
- Hold forsvarlig afstand til apparatet i tordenvej.
- Kabinettet bør aldrig tages af apparatet. Reparationer bør kun udføres af kvalificerede teknikere.
- Hold apparatet på forsvarlig afstand af vand, fugt og genstande, der indeholder vand.

Advarsel!

- Tag batterierne ud, når de er brugt op, eller hvis fjernbetjeningen ikke skal bruges i længere tid.
- Bland ikke batterier (gamle og nye eller brunstens- og alkalinebatterier osv.).
- Batterier indeholder kemiske stoffer og bør derfor altid bortskaffes på forsvarlig vis.
- Apparatet afgiver både synlig og usynlig laserstråling, når det er tændt. Undgå at blive udsat for stråling.
- Hvis stikket MAINS eller et apparatstik bruges til at afbryde enheden, forbliver enheden parat til betjening.



Dette produkt overholder EU's krav om radiointerferens. Produktet overholder følgende direktiver og anvisninger: 2006/95/EC, 2004/108/EC.

Kassering



Produktet er fremstillet af materialer og komponenter af høj kvalitet, der kan genbruges. Når et produkt er forsynet med dette symbol med en overkrydset affaldsspand på hjul, betyder det, at produktet er omfattet af EU-direktiv 2002/96/EC.

Undersøg reglerne for dit lokale indsamlingssystem for elektriske og elektroniske produkter. Følg de lokale regler, og bortskaf ikke dine udtjente produkter sammen med almindeligt husholdningsaffald. Korrekt bortskaffelse af udtjente produkter er med til at forhindre negativ påvirkning af miljø og helbred.

Bemærkninger om bortskaffelse af batterier

Dit produkt indeholder batterier, som falder ind under EU-direktiv 2006/66/EC. De må ikke bortskaffes sammen med almindeligt husholdningsaffald.

Undersøg venligst de lokale indsamlingsregler for batterier. Den korrekte bortskaffelse af batterier er med til at forhindre potentielt negativ påvirkning af miljø og menneskers helbred.

Copyright-meddelelse



Dette produkt indeholder teknologi med copyright-beskyttelse, som er beskyttet af visse amerikanske patenter og anden immateriel ejendom tilhørende Macrovision Corporation og andre rettighedsejere. Brug af teknologi med copyright-beskyttelse skal godkendes af Macrovision Corporation og er kun beregnet til privat brug og anden visning for et begrænset publikum, medmindre det er godkendt af Macrovision Corporation. Ombygning og demontering af enheden er forbudt.

2 Produktet

Vi ønsker tillykke med dit køb, og velkommen til Philips! Få alle fordele af den support, som Philips byder på, ved at registrere apparatet på www.philips.com/welcome.

Dette Compact Theatre-system (CinemaOne) er lavet til at supplere dit hjem perfekt. Nyd den fremragende lyd- og billedkvalitet.

Apparatet i hovedtræk

Video-upscaling til 1080p

Nu kan du se DVD'er i den højeste billedkvalitet, der kan opnås på dit HDTV. Dette Compact Theatre-system tilbyder ægte high definition videoafspilning i en opløsning på op til 1080p, hvilket giver en utrolig TV-oplevelse. Du får et mere virkelighedstro billede med mange detaljer og øget skarphed.

Direkte USB og MP3 LINK





Du skal blot sætte din USB-enhed i USB-stikket for at afspille dine MP3-/WMA-/JPEG-/DivX-filer, eller slutte din bærbare medieafspiller til MP3 LINK-stikket for at nyde musikken i fremragende lyd kvalitet.

Synkronisér lyd med videoafspilning

Dette Compact Theatre-system kan stilles til at synkronisere lyd gengivelsen med videosignaler, der går direkte, men langsommere til TV'et end lydsignalerne.

Regionale koder

DVD-film frigives sædvanligvis ikke samtidigt i alle regioner i verden, og alle DVD-afspillere er derfor tilknyttet en bestemt områdekode.

Lande	DVD-områdekode
Europa	 
Rusland	 

Produktoversigt

Hovedenhed

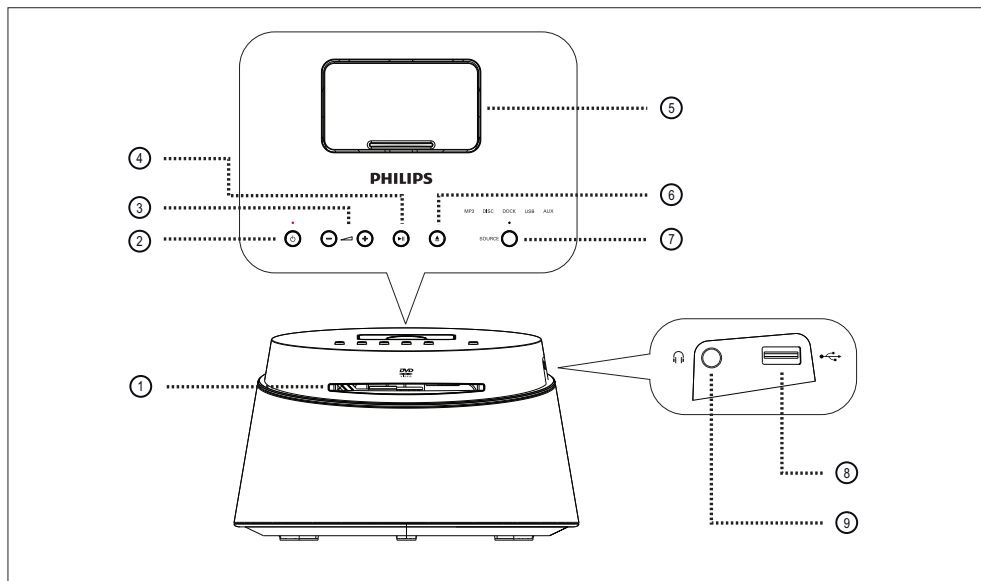

- ① **Diskskuffe**
- ② **⏻ (Standby-on)**
 - Tænder for enheden eller skifter til standbytilstand.
- ③ **+ \leftarrow \rightarrow - (Lydstyrke)**
 - Lydstyrkeregulering.
- ④ **▶|| (Afspil/pause)**
 - Starter eller sætter disken på pause.
- ⑤ **Dockingstation**
 - Tilslutning af iPod.
- ⑥ **▲ (Åbn/luk)**
 - Åbn eller luk diskskuffen.

- ⑦ **SOURCE (Kilde)**
 - Vælg et afspilningsmedie: MP3, DISC, DOCK, USB, AUX.

Bemærk

- Følgende tilslutninger findes på enhedens venstre panel.

- ⑧ **🔌 (USB)-stik**
 - Tilslutning af en USB-lagerenhed.
- ⑨ **🎧 (Phones)-stik**
 - Til tilslutning af hovedtelefoner.

Fjernbetjening

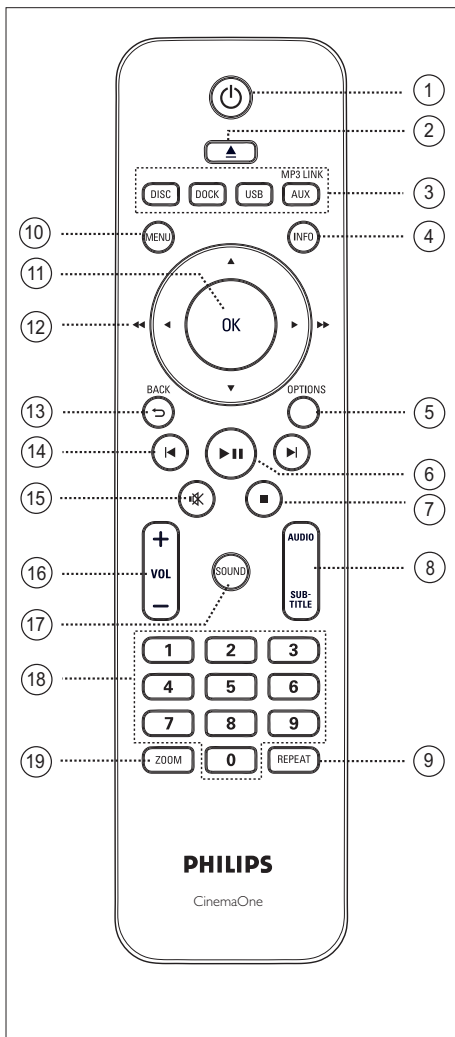

- ① **⏻** (Standby-On)
 - Tænder for enheden eller skifter til standbytilstand.
- ② **⏏** (Åbn/luk)
 - Åbn eller luk diskskuffen.
- ③ **Kildeknapper**
 - **DISC:** Skift til DISC-tilstand.
 - **DOCK:** Skift til den iPod, der er i docken.
 - **USB:** Skift til USB-tilstand.
 - **AUX / MP3 LINK:** Skift til den enhed, som er tilsluttet AUX- eller MP3 LINK-stikket.
- ④ **INFO**
 - Viser den aktuelle status eller diskoplysninger.
 - Viser fotofiler i 12 miniaturer ad gangen.
- ⑤ **OPTIONS**
 - Åbner eller lukker menuen med indstillinger (denne menu giver dig forskellige indstillingsmuligheder).
- ⑥ **▶||** (afspil/pause)
 - afspil/pause.
- ⑦ **■** (Stop)
 - Stopper afspilning af disk.
- ⑧ **AUDIO/SUBTITLE** (Lyd/undertekst)
 - Vælg et lydprog/en lydkanal.
 - Vælg undertekstsprog for DVD eller DivX.
- ⑨ **REPEAT** (Gentag)
 - Bruges til at vælge forskellige gentagelses- eller blandingsfunktioner. Deaktiverer gentagelses- eller blandingsfunktioner.

⑩ MENU

- Ved DVD går den til titelmenuen.
- Ved VCD version 2.0 eller SVCD med PBC slået til: Går tilbage til menuen under afspilning.

⑪ OK

- Bekræft en indtastning eller valg.

⑫ Piletaster (▲▼◀▶)

- Til at navigere gennem skærmmenuen.
- Tryk på venstre eller højre for at søge hurtigt frem eller tilbage.

⑬ BACK ↵ (Tilbage)

- Gå tilbage til den forrige skærmmenu.

⑭ ◀ / ▶ (forrige/næste)

- Spring til forrige eller næste titel/kapitel/spor.

⑮ 🔇 (lydløs)

- Skift mellem lyd og lydløs.

⑯ VOL + - (Lydstyrke)

- Lydstyrkeregulering.

⑰ SOUND (Lyd)

- Skift til en forudindstillet lydeffekt.

⑱ Taltaster

- Indtast et forudindstillet nummer eller element, der skal afspilles.

⑲ ZOOM

- Bruges til at zoome ind eller ud på TV-skærbilledet.

3 Tilslutning

Dette afsnit beskriver de grundlæggende tilslutninger, der skal foretages på dette Compact Theatre-system (CinemaOne), inden det kan tages i brug.

Grundlæggende tilslutninger:

- Placering af apparatet
- Tilslutning af videokabler
- Sæt ledningen i stikkontakten

Øvrige tilslutninger:

- Tilslutning af lydkabler/andre enheder
 - Tilslutning af lyd fra TV
 - Tilslutning af lyd fra kabelboks, optager og spilkonsol
 - Tilslutning af bærbar medieafspiller
 - Tilslutning af USB-enhed
 - Tilslutning af iPod

Bemærk

- På identifikationspladen bag på eller i bunden af produktet kan du se oplysninger om type og strømtype.
- Sørg for, at strømmen til det pågældende udstyr er afbrudt, inden det tilsluttes, eller tilslutninger byttes om.

Placering af apparatet

- Den bedste ydeevne opnås ved at placere enheden på et bord.
- Enheden må aldrig anbringes i et lukket kabinet.
- Apparatet bør placeres tæt på stikkontakten, så det er nemt at slukke for strømmen.

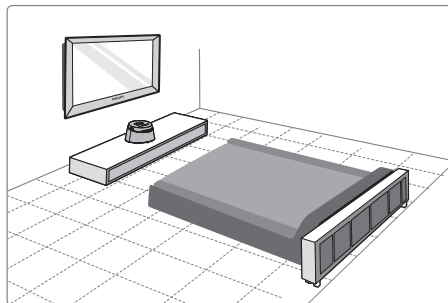

- 1 Placer denne Compact Theatre-enhed i nærheden af TV'et.

Bemærk

- Enheden bør aldrig placeres for tæt på enheder, der udsender elektromagnetiske bølger, så interferens og unødigt radiostøj undgås.

Tilslutning af videokabler

Dette afsnit beskriver, hvordan du slutter Compact Theatre-enheden til dit TV for at muliggøre diskafspilning.

Vælg den bedste videotilslutning, som dit TV understøtter.

- **Mulighed 1:** Tilslutning til HDMI-stikket (til et TV, der er kompatibelt med HDMI, DVI og HDCP).
- **Mulighed 2:** Tilslutning til SCART-stikket (til et standard-TV).
- **Mulighed 3:** Tilslutning til videostik (CVBS) (til standard-TV).

Bemærk

- Du skal slutte denne enhed direkte til et TV.

Inden tilslutning

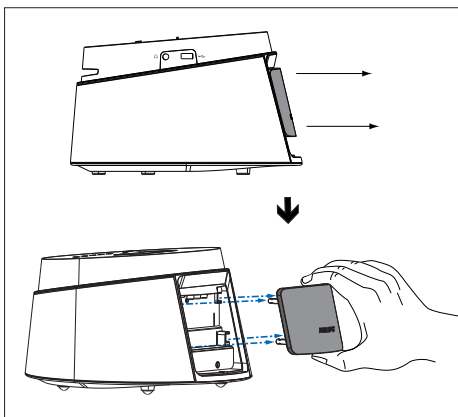

- 1 Fjern bagbeklædningen fra denne enhed.
- 2 Slut kableme til de tilsvarende stik.
- 3 Sæt bagbeklædningen på.

Mulighed 1: Tilslutning til HDMI-stik

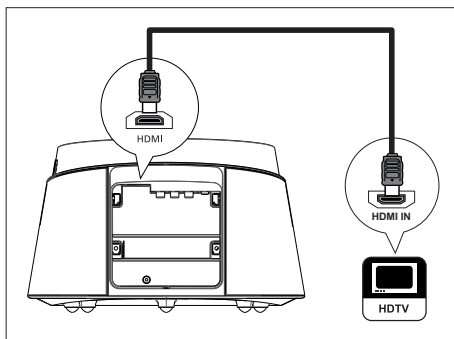

- 1 Slut et HDMI-kabel (medfølger) til HDMI-stikket på denne enhed og HDMI IN-stikket på TV'et.

Bemærk

- HDMI-stikket er kun kompatibelt med HDMI-kompatible TV'er og DVI-TV'er.

Tip

- Se, hvordan du optimerer videokvaliteten i afsnittet "Indstillingsjustering" > [Ops video] > [HDMI-indstill.].
- Brug en HDMI/DVI-adapter, hvis dit TV kun har en DVI-tilslutning. Der skal bruges en ekstra lydtilslutning for at gøre denne tilslutning komplet.
- For at føre lyd fra dit TV til denne Compact Theatre-enhed skal du tilslutte et lyd kabel fra lydindgangen på enheden til lydudgangen på dit TV.
- Denne type forbindelse giver den bedste billedkvalitet.

Mulighed 2: Tilslutning til SCART-stik

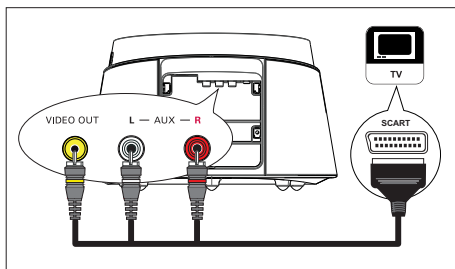

- 1 Slut SCART-konverterkablet (medfølger) til **VIDEO OUT**, **AUX L/R**-stikkene på denne enhed og til SCART-indgangsstikket på dit TV.

Mulighed 3: Tilslutning til videostik (CVBS)

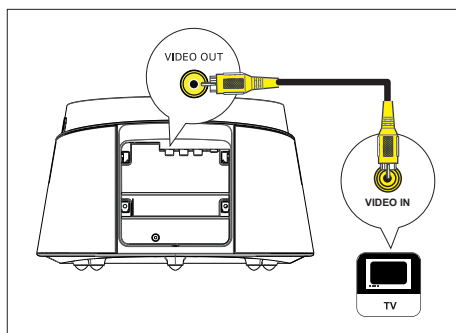

- 1 Slut et composite video-kabel (medfølger) til **VIDEO OUT**-stikket og TV'ets videoindgang.



Tip

- Videoindgangen på TV'et kan være mærket med enten A/V IN, VIDEO IN, COMPOSITE eller BASEBAND.
- Denne type tilslutning giver standard billedkvalitet.

Sæt ledningen i stikkontakten

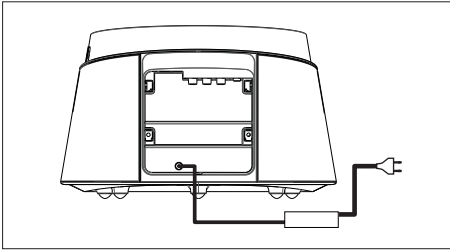

- 1 Slut strømadapteren og -ledningen til denne enhed og stikkontakten.

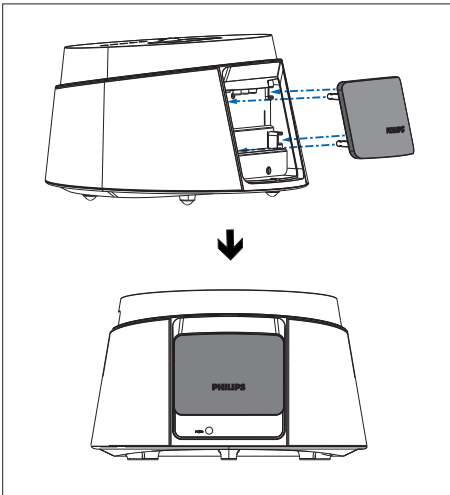

- 2 Når alle tilslutninger er foretaget, skal du sætte bagbeklædningen på, og herefter er denne Compact Theatre-enhed klar til brug.

Tilslutning af lyd kabler/andre enheder

Dette afsnit beskriver, hvordan du kan føre lyd fra andre enheder til denne Compact Theatre-enhed for at nyde surroundlyd.

Tilslutning af lyd fra TV

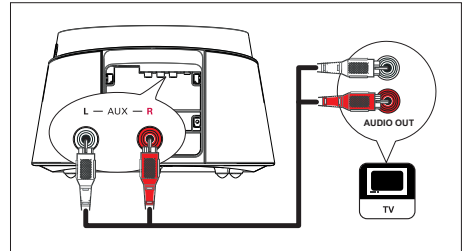

- 1 Slut et lyd kabel (medfølger ikke) til **AUX L/R**-stikkene på denne enhed og til **AUDIO OUT**-stikkene på TV'et.

Bemærk

- For at lytte til lyd via denne tilslutning skal du trykke på **AUX / MP3 LINK** gentagne gange, indtil "AUX" vises på displayet .

Tilslutning af lyd fra kabelboks, optager og spillekonsol

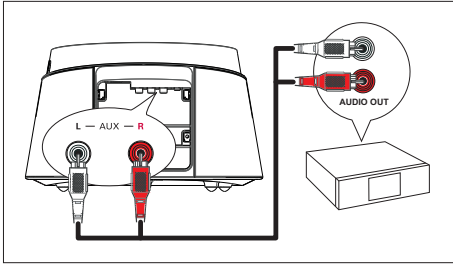

- 1 Slut et lyd-kabel (medfølger ikke) til **AUX L/R**-stikkene på denne enhed og til **AUDIO OUT**-stikkene på enheden.

Bemærk

- For at lytte til lyd via denne tilslutning skal du trykke på **AUX / MP3 LINK** gentagne gange, indtil "AUX" vises på displayet.

Tilslutning af bærbar medieafspiller

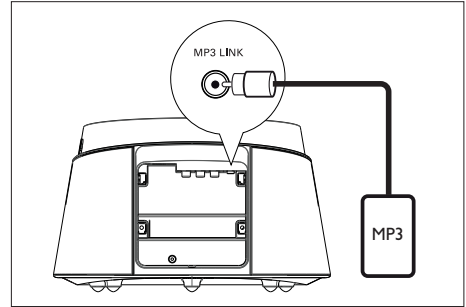

- 1 Slut et 3,5 mm stereo-lyd-kabel (medfølger) til **MP3 LINK**-stikket på enheden og til **PHONE**-stikket på den bærbare medieafspiller (f.eks. en MP3-afspiller).

Bemærk

- For at lytte til lyd via denne tilslutning skal du trykke på **AUX / MP3 LINK** gentagne gange, indtil "MP3" vises på displayet.

Tilslutning af USB-enhed

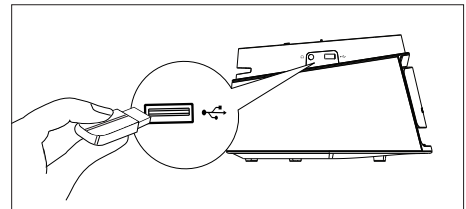

- 1 Slut USB-enheden til **USB**-stikket på denne enhed.

Bemærk

- Denne Compact Theatre-enhed kan kun afspille/vise MP3-, WMA-, WMV-, DivX- (Ultra) eller JPEG-filer, der er gemt på USB-enheden.
- Du skal trykke på **USB** for at høre lyd via denne forbindelse.

Dock iPod

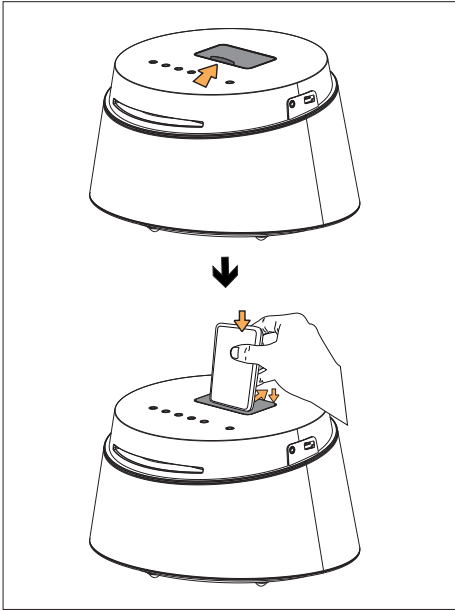

- 1 Skub dækslet på dockingstationen op.
- 2 Dock iPod'en.
 - Skub bagstøtten tilbage for at kunne docke iPod'en på plads.
- 3 For at se videoer/fotos fra en iPod skal du skifte til den tilsvarende kanal på dit TV.



Bemærk

- Du skal trykke på **DOCK** for at høre lyd via denne forbindelse.

4 Kom i gang

Gør fjernbetjeningen klar

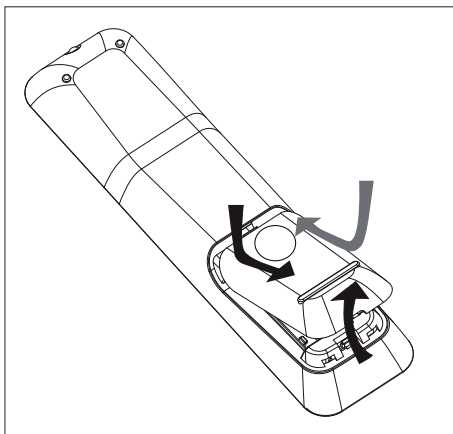

- 1 Skub for at åbne batterirummet.
- 2 Isæt 2 stk. batterier, type R03 eller AAA. Følg angivelserne (+ -) på indersiden af batterirummet.
- 3 Luk dækslet.

Bemærk

- Batterierne skal tages ud, hvis fjernbetjeningen ikke skal bruges i længere tid.

Betjen en afspilningskilde

- 1 Vælg den kilde, du vil styre, ved at trykke på knapperne **MP3**, **DISC**, **DOCK**, **USB**, **AUX**.
- 2 Vælg derefter den ønskede funktion (f.eks. ◀, ▶).

Navigering i menuen

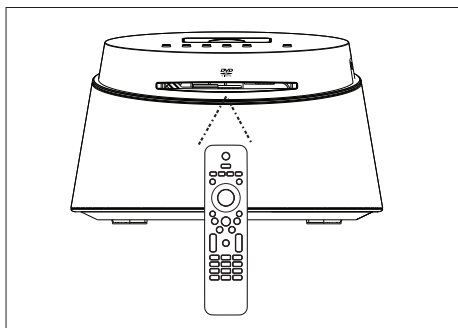

- 1 Peg fjernbetjeningen direkte mod sensoren på enheden, og vælg den ønskede funktion.



- 2 Anvend følgende knapper på fjernbetjeningen for at navigere i menuerne på skærmen.

Knap	Handling												
▲ ▼	Gå op eller ned.												
◀ ▶	Gå til venstre eller højre.												
○ OK	Bekræft et valg.												
<table border="1"><tr><td>1</td><td>2</td><td>3</td></tr><tr><td>4</td><td>5</td><td>6</td></tr><tr><td>7</td><td>8</td><td>9</td></tr><tr><td colspan="3">0</td></tr></table>	1	2	3	4	5	6	7	8	9	0			Indtast tal.
1	2	3											
4	5	6											
7	8	9											
0													

Sådan finder du den rigtige TV-kanal

- 1 Tryk på  for at tænde Compact Theatre-enheden.
- 2 Tryk på **DISC** for at skifte til disktilstand.
- 3 Tænd for TV'et, og skift til den korrekte videokanal.
 - Du kan gå til den laveste kanal på TV'et og derefter trykke på knappen Channel Down (Kanal ned) på fjernbetjeningen til TV'et, indtil du får vist Video In-kanalen.
 - Du kan trykke på knappen  på TV'ets fjernbetjening flere gange.
 - Denne kanal ligger almindeligvis mellem de laveste og højeste kanaler og kan hedde FRONT, A/V IN, VIDEO osv.







Tip

- Se brugervejledningen til TV'et for at få oplysninger om, hvordan du vælger den korrekte indgang på TV'et.

Vælg menusproget

- 1 Tryk på **DISC**.
- 2 Tryk på **OPTIONS**.
↳ Menuen [**Generel ops**] vises.
- 3 Tryk på **▶**.
- 4 Tryk på **▲▼** for at vælge [**Osd sprog**] i menuen, og tryk derefter på **▶**.

Generel ops		
	CD-lås	Auto
	Osd sprog	English
	Pauseskærm	Dansk
	Sleep-timer	Deutsch
	DivX(R) VOD-kode	Español
		Français
		Italiano
		Nederlands ▼

- Sprogindstillingerne afhænger af land og område. De svarer muligvis ikke til den viste illustration.

- 5 Tryk på **▲▼** for at vælge et sprog, og tryk derefter på **OK**.



Tip

- Oplysninger om, hvordan du indstiller sprog for DVD-lyd og diskmenu, kan fås i afsnittet "Indstillingsjustering" - [**Ops præferencer**].

Vælg en afspilningskilde

På hovedenheden

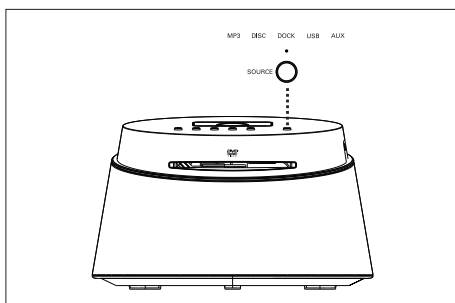

- 1 Tryk på knappen **SOURCE** gentagne gange for at vælge: **DISC > DOCK > USB > AUX > MP3 > DISC ...**

På fjernbetjeningen

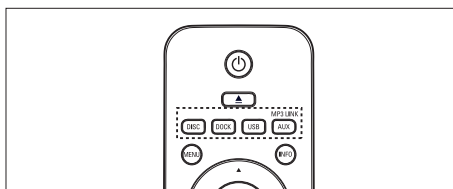

- Tryk på **DISC** for at skifte til DISC-tilstand.
- Tryk på **DOCK** for at skifte til iPod-tilstand.
- Tryk på **USB** for at skifte til USB-tilstand.
- Tryk på **AUX / MP3 LINK** gentagne gange for at lytte til lyden fra den eksterne enhed.

5 Afspilning

Afspilning fra disk

Diske, der kan afspilles



DVD-video

- Region 2 (Europa)
- Region 5 (Rusland)



DVD±RW
(DVD Rewritable)



DVD±R
(DVD Recordable)



DVD+R DL
(DVD+R Double Layer)



CD-RW
(CD-Rewritable)



CD-R
(CD-Recordable)



Audio-cd
(Compact Disc Digital Audio)



Video-CD

- Formater 1.0, 1.1, 2.0



Super Video-CD



Bemærk

- DVD'er og DVD-afspillere er udviklet med regionale restriktioner: Sørg for, at den DVD-video, du afspiller, er til den samme region, som din afspiller (angivet bagpå).
- Denne enhed understøtter afspilning af følgende filformater: MP3/WMA/WMV/JPEG/DivX.

Diskafspilning



Advarsel!

- Læg aldrig andre objekter end diske i diskskuffen.
- Rør aldrig ved diskens optiske linse i diskrummet.

- 1 Indsæt en disk med etiketsiden opad.
 - På dobbeltsidede diske skal den side, der skal afspilles, vende udad.
 - For at se diskafspilningen skal du tænde for TV'et på den korrekte kanal for denne Compact Theatre-enhed.
- 2 Stop afspilningen ved at trykke på ■.



Tip

- Hvis menuen til indtastning af adgangskoden vises, skal du indtaste den 4-cifrede adgangskode, før disken kan afspilles.
- Pauseskærmen vises automatisk, hvis afspilningen stoppes i 15 minutter. For at deaktivere pauseskærmen skal du trykke på **DISC**.
- Denne enhed skifter automatisk til standbytilstand, hvis du ikke trykker på en knap inden for 30 minutter, efter en diskafspilning er blevet stoppet.

Videoafspilning









Bemærk

- Ved videodiske starter afspilningen altid fra det sted, hvor den sidst stoppede. Du kan afspille fra begyndelsen ved at trykke på , mens meddelelsen vises.





Betjen en titel

- 1 Afspil en titel.
- 2 Brug fjernbetjeningen til at betjene titlen.

Knap	Handling
	Pause/genoptag afspilning.
	Stop afspilningen.
	Spring til næste titel/kapitel.
	Vend tilbage til starten på den aktuelle titel/kapitel, eller spring til forrige titel/kapitel.
	Søg bagud/fremad. <ul style="list-style-type: none">• For at ændre søge­hastigheden skal du trykke på denne knap gentagne gange.
	Afspilning i langsom gengivelse tilbage/fremad. <ul style="list-style-type: none">• For at ændre afspilnings­hastigheden skal du trykke på denne knap gentagne gange.• Ved VCD er det kun muligt at spille fremad.

Skift videoafspilning

- 1 Afspil en titel.
- 2 Brug fjernbetjeningen til at ændre videoafspilning.

Knap	Handling
	Skift lyd­prog. <ul style="list-style-type: none">• Gælder kun for diske med flere lyd­prog eller kanaler.
	Skift under­tekst­prog. <ul style="list-style-type: none">• Gælder kun for diske med flere under­tekst­prog.
	Skift mellem forskellige gentagelses-/blandingsfunktioner, eller slå gentagelsestilstand fra. <ul style="list-style-type: none">• Indstillingerne for gentagelse varierer alt afhængigt af disktypen.• Ved VCD'er er gentag afspilning kun muligt, hvis PBC-tilstanden er slået fra.
	Zoom ind/ud. <ul style="list-style-type: none">• For at panorere i det billede, der zoomes på, skal du trykke på piletasterne.
	Vis den aktuelle afspilningsstatus. <ul style="list-style-type: none">• Her kan du ændre indstillingerne for videoafspilning uden at afbryde diskafspilningen.

Adgang til DVD-menuen

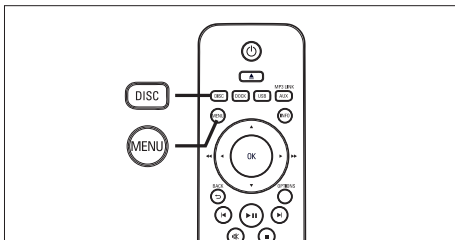

- 1 Tryk på **DISC** for at få adgang til diskens hovedmenu.
- 2 Vælg en afspilningsfunktion, og tryk derefter på **OK**.
 - I nogle menuer skal du trykke på taltasterne for at indtaste dit valg.
 - For at vende tilbage til titelmenuen under afspilning skal du trykke på **MENU**.

Adgang til VCD-menuen eller menuen eksempelvisning

PBC (Playback Control) for VCD er som standard slået til ifølge fabriksindstillingerne. Når du isætter en VCD, vises indholdsmenuen.

- 1 Tryk på **▲▼** for at vælge en afspilningsfunktion, og tryk derefter på **OK** for at starte afspilningen.
 - Hvis PBC er slået fra, springer den over menuen og starter afspilningen fra første titel.
 - Under afspilningen kan du trykke på **MENU** for at vende tilbage til menuen (hvis PBC-tilstanden er slået til).
- 2 For at se indholdet på disken skal du trykke på **DISC**.
 - Tryk på **DISC** for at forlade menuen.

Vælg oversigtstype:

Nr-oversigt
CD-interval
Nr-interval

[Nr-oversigt]

Denne funktion afspiller de første par sekunder af hvert spor på en disk.

[CD-interval]

Denne funktion deler den totale disketid i seks og afspiller de første par sekunder af disse intervaller.

[Nr-interval]

Denne funktion deler det aktuelle spor i seks og afspiller de første par sekunder af disse intervaller.

- Denne funktion er ikke tilgængelig i stop-tilstand.

- 3 Vælg en indstilling for eksempelafspilning, og tryk derefter på **OK**.



Tip

- Som standard er PBC slået til. Du kan finde yderligere oplysninger om ændring af standardindstillingen i afsnittet "Indstillingsjustering" - [**Ops præferencer**] > [**PBC**].

Spring hurtigt hen til et bestemt tidspunkt

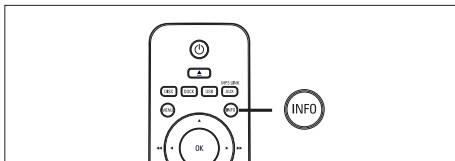



- 1 Tryk på **INFO** under afspilningen..
↳ Menuen for diskstatus vises.
- 2 Vælg den aktuelle forløbne spilletid i menuen, og tryk derefter på **OK**.
 - [**Tt-tid**] (titeltid)
 - [**Kap-tid**] (kapiteltid)
 - [**CD-tid**] (disktid)
 - [**Nr-tid**] (sportid)
- 3 Tryk på **taltasterne** for at ændre det tidspunkt, du vil springe til, og tryk derefter på **OK**.

Afspilning af DivX®-video

DivX-video er et digitalt medieformat, der holder høj kvalitet på trods af et højt komprimeringsforhold. Denne enhed er DivX®-certificeret, så du kan nyde DivX-video.

- 1 Indsæt en disk eller USB, der indeholder DivX-videoer.
- 2 Tryk på **DISC** eller **USB**.
↳ En indholdsmenu vises.
- 3 Vælg en titel, der skal afspilles, og tryk derefter på **▶II**.
- 4 Brug fjernbetjeningen til at betjene titlen.

Knap	Handling
	Skift lydssprog/spor.
	Skift undertekstsprog.
	Stop afspilningen. <ul style="list-style-type: none">• Ved DivX Ultra-video skal du trykke på denne knap igen for at se indholdsmenuen.
	Vis DivX Ultra-videoplysningerne.



Bemærk

- Kun de DivX-videoer, der er lejet eller købt vha. DivX-registreringskoden på denne enhed, kan afspilles (se afsnittet "Indstillingsjustering" > [**Generel ops**] > [**DivX(R) VOD-kode**] for flere oplysninger).
- Hvis underteksterne ikke vises korrekt, kan du ændre undertekstsproget (se afsnittet "Indstillingsjustering" - [**Ops præferencer**] > [**DivX-undertxt**] for at få flere oplysninger).
- Underteksten kan højst vise 45 tegn i gennemsnit.
- Denne enhed kan afspille DivX-videofiler på op til 4 GB.

Musikafspilning



Bemærk

- Ved nogle kommercielle lyddiske genoptages afspilningen fra det punkt, hvor den sidst blev stoppet.
For at starte afspilningen fra første spor skal du trykke på **◀**.

Betjen et spor

- 1 Afspil et spor.
- 2 Brug fjembetjeningen til at betjene sporet.

Knap	Handling
	Pause/genoptag afspilning.
	Stop afspilningen.
	Spring til næste spor.
	Vend tilbage til starten på det aktuelle spor, eller spring til det forrige spor.
	Indtast spornummeret direkte.
	Søg bagud/fremad. <ul style="list-style-type: none">• For at ændre søge hastigheden skal du trykke på denne knap gentagne gange.
	Skift mellem forskellige gentagelses-/blandingsfunktioner, eller slå gentagelsestilstand fra. <ul style="list-style-type: none">• Indstillingerne for gentagelse varierer alt afhængigt af disktypen.

Afspil MP3/WMA-musik

MP3/WMA er en form for højt komprimerede lydfiler (filer med filtypenavnet .mp3 eller .wma).

- 1 Indsæt en disk eller USB, der indeholder MP3/WMA-musik.
- 2 Tryk på **DISC** eller **USB**.
 - ↳ En indholdsmenu vises.
- 3 Vælg en mappe, og tryk derefter på **OK**.
- 4 Vælg et spor, der skal afspilles, og tryk derefter på **▶||**.
 - For at vende tilbage til hovedmenuen skal du trykke på **▲**, indtil mappen "Forrige" er valgt, og derefter trykke på **OK**.



Bemærk

- Kun den første session afspilles ved CD'er, der er optaget i flere omgange.
- Denne enhed understøtter ikke MP3PRO-lydformatet.
- Hvis der indgår specialtegn i navnet på MP3-filen (ID3) eller i albumets navn, kan de muligvis ikke vises korrekt på skærmen, da disse tegn ikke understøttes.
- Nogle WMA-filer er beskyttet af DRM (Digital Rights Management) og kan ikke afspilles på denne enhed.
- Mapper/filer, der overskrider den understøttede grænse for denne enhed, vil ikke blive vist eller afspillet.



Tip

- For at se datadiskindholdet uden mapper skal du se i afsnittet "Indstillingsjustering" - [**Ops præferencer**] > [**MP3/JPEG Nav**] for flere oplysninger.

Fotoafspilning

Afspil fotos som diasshow

Denne enhed kan afspille JPEG-fotos (filer med filtypenavnet .jpeg eller .jpg).

- 1 Indsæt en disk eller USB, der indeholder JPEG-fotos.
- 2 Tryk på **DISC** eller **USB**.
 - ↳ Hvis du bruger en Kodak-disk, begynder diasshowet automatisk.
 - ↳ Hvis du bruger en JPEG-disk, vises fotomenuen.
- 3 Hvis du bruger en JPEG-disk, vises fotomenuen.
 - For at se fotos i mappen/albummet skal du trykke på **INFO**.



- For at gå til forrige eller næste skærbillede skal du trykke på **◀** / **▶**.
 - Tryk på piletasterne for at vælge et foto.
 - Hvis du kun vil se det valgte foto, skal du trykke på **OK**.
- 4 Tryk på **▶||** for at starte afspilning af diasshow.
 - For at vende tilbage til menuen skal du trykke på **MENU**.

Bemærk

- Der kan gå lidt længere tid, før diskinholdet vises på TV'et. Dette skyldes det store antal sange/fotos, der findes på en disk.
- Hvis JPEG-billedet ikke er optaget med filtypen "exif", vises det faktiske miniaturebillede ikke på skærmen. Ellers erstattes det faktiske miniaturebillede med et "blue mountain"-miniaturebillede.
- Denne enhed kan kun afspille billeder fra digitalkameraer i henhold til JPEG-EXIF-formatet, som bruges af næsten alle digitalkameraer. Den kan ikke vise Motion JPEG eller billeder i andre formater end JPEG eller lydclip, der er tilknyttet billeder.
- Mapper/filer, der overskrider den understøttede grænse for denne enhed, vil ikke blive vist eller afspillet.

Betjen afspilning af fotos

- 1 Afspil diasshow med fotos.
- 2 Brug fjernbetjeningen til at betjene fotos.

Knap	Handling
◀	Spring til forrige foto.
▶	Spring til næste foto.
▲	Drej billedet med uret.
▼	Drej billedet mod uret.
ZOOM	Zoom ind/ud. <ul style="list-style-type: none">• Afspilningen sættes på pause i zoom-tilstand.
■	Stop afspilningen.

Afspilning af musikdiasshow

Afspil MP3/WMA-musikfiler og JPEG-fotofiler samtidigt for at lave et musikdiasshow. MP3/WMA- og JPEG-filerne skal være gemt på den samme disk eller USB-enhed.

- 1 Afspil MP3/WMA-musik.
- 2 Gå til fotomappen/albummet, og tryk på ►|| for at starte afspilning af diasshow.
 - ↳ Diasshowet starter og fortsætter til slutningen af fotomappen eller albummet.
 - ↳ Lyden fortsætter med at spille til slutningen af disken.
 - For at vende tilbage til menuen skal du trykke på **MENU**.
- 3 Stop diasshowet ved at trykke på ■.
- 4 Stop musikafspilningen ved at trykke på ■ igen.

Afspil fra USB-enhed

Denne enhed afspiller/viser MP3-, WMA-, WMV-, DivX- (Ultra) eller JPEG-filer på følgende USB-enheder:

- digitalkamera, der er kompatibelt med PTP-standarden
- flashdrev
- hukommelseskortlæser
- HDD (ekstern strømkilde er nødvendig)

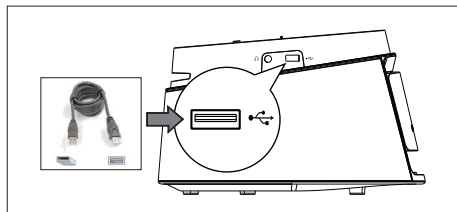

- 1 Slut en USB-lagerenhed til  (USB)-stikket.
- 2 Tryk på **USB**.
 - ↳ En indholdsmenu vises.
- 3 Vælg en fil, der skal afspilles, og tryk derefter på ►||.
 - Flere oplysninger fås i afsnittene "Musikafspilning, Fotoafspilning, Videoafspilning".
- 4 Stop afspilningen ved at trykke på ■, eller fjern USB-enheden.

Tip

- Hvis enheden ikke passer til USB-stikket, kan du tilslutte den via et USB-forlænger-kabel.
- Hvis der anvendes en USB-kortlæser til flere kort, er der kun adgang til indholdet på ét af de tilsluttede USB-drev.
- Hvis der anvendes en USB HDD, skal du sørge for, at der er tilsluttet en ekstra netledning til USB HDD for at opnå normal funktion.
- Digitalkameraer, der anvender PTP-protokol eller kræver ekstra programinstallationer, når de er sluttet til en PC, understøttes ikke.

Afspilning fra bærbar medieafspiller

Du skal blot slutte den bærbare medieafspiller (f.eks. en MP3-afspiller) til apparatet for at få uovertruffen lyd kvalitet på din musiksamling.

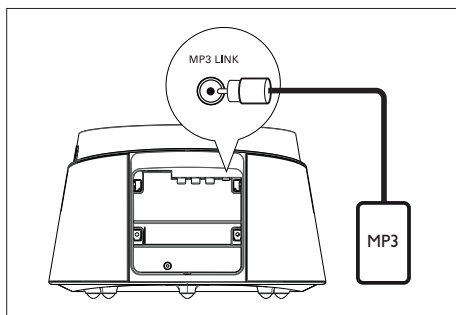

- 1 Slut et 3,5 mm stereo-lydkabel (medfølger) til **MP3 LINK**-stikket på enheden og til hovedtelefonstikket på den bærbare medieafspiller.
- 2 Tryk på **AUX / MP3 LINK** gentagne gange, indtil "MP3" vises.
- 3 Start afspilning på den bærbare afspiller.
 - Se afsnittet "Lydindstilling" for at forbedre lyden.
- 4 Du standser afspilning ved at trykke på **STOP**-knappen på den bærbare afspiller.

Bemærk

- Du kan kun styre afspilningen på den bærbare afspiller.
- Du skal altid stoppe afspilning på enheden, inden du skifter til en anden lydkilde.

Afspilning fra iPod

Slut blot din iPod til dockingstationen for at nyde iPod-afspilning via denne Compact Theatre-enhed.

Liste over understøttede iPod-typer:

iPod mini	iPod nano 1. gen.
iPod touch	iPod nano 2. gen.
iPod classic	iPod nano 3. gen.
iPod mini 2. gen.	iPod 5. gen.
iPod med farvedisplay	

Bemærk

- Se de seneste opdateringer om understøttelse af iPod-typer på Philips' websted.

Betjen iPod-musik

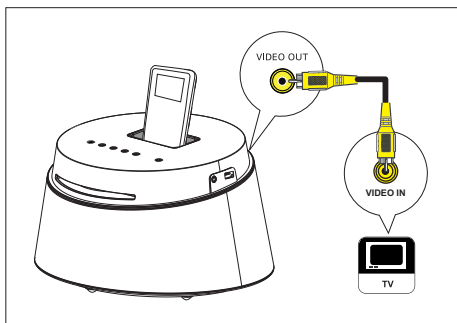

- 1 Skub for at åbne dækslet på dockingstationen.
- 2 Sæt din iPod i dockingstationen, og tænd den.
- 3 Tryk på **DOCK**.
 - Det kan tage lidt længere tid at bekræfte kompatibiliteten for visse iPod-typer.
- 4 Start afspilning på din iPod.
 - For at se videoafspilning via iPod skal du slutte et videokabel fra dockingstationen til dit TV, og slå indstillingen "TV ON" (TV til) til på din iPod.
- 5 Under afspilning kan du bruge fjernbetjeningen til at styre musikafspilningen.

Knap	Handling
	Juster lydstyrken.
	Skift til en forudindstillet lydeffekt.
	Gå til forrige/næste spor.
	Søg bagud/fremad.
	Pause/genoptag afspilning.
	Skift til "Extended Control mode" (Udvidet kontroltilstand) for at aktivere kontrol af iPod-afspilning via indholdet på TV'et. <ul style="list-style-type: none">• Kontrolknapperne på iPod har ingen funktion i denne tilstand.• Tryk på knappen igen for at vende tilbage til almindelig afspilningstilstand.
	Skift mellem forskellige gentagelses-/blandingsfunktioner, eller slå gentagelsestilstand fra. <ul style="list-style-type: none">• Denne funktion er kun mulig i "Extended Control mode" (Udvidet kontroltilstand).

Tip

- Når du er i iPod-tilstand, bliver batteriet på din iPod opladet.
- I udvidet afspilningstilstand er det kun muligt at styre din iPod-afspilning via det indhold, der vises på dit TV, vha. fjernbetjeningen til Compact Theatre.

6 Lydindstilling

Lydstyrkeregulering

- 1 Tryk på **VOL +** **-** for at skrue op og ned for lydstyrken.
 - Tryk på **MUTE** for at slå lyden fra.
 - Du kan slå lyden til igen ved enten at trykke på **MUTE** igen eller på lydstyrketasten.

Vælg en forudindstillet lydeffekt

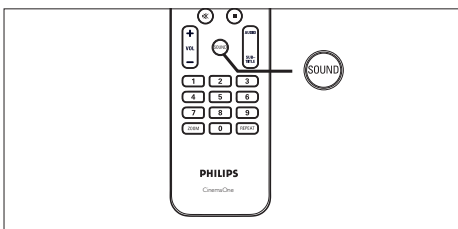





- 1 Tryk gentagne gange på **SOUND** for at indstille på den lydeffekt, der passer bedst til den aktuelle video eller musik.

Video / Musik	Beskrivelser
ACTION / ROCK	Forbedret lav- og højfrekvens til at opnå filmeffekter med fantastisk lyd og atmosfære. Velegnet til actionfilm og rock-/popmusik.
CONCERT (Koncert)/ CLASSIC (Klassis)	Flad og ren lydtilstand. Ideel til, når du lytter til klassisk musik og ser live koncert-DVD'er.
GAMING (Spil)/ PARTY	Lidt forhøjet lavfrekvens og kraftig mellemfrekvens, der er ideel til festmusik og videospil.
NEWS (Nyheder)	Forhøjet mellemfrekvens til klar tale.





7 Indstillingsjustering

Dette afsnit beskriver de forskellige indstillingsmuligheder på enheden.

Symbol	Options
	[Generel ops]
	[Ops. lyd]
	[Ops video]
	[Ops præferencer]

Generel opsætning

- 1 Tryk på **OPTIONS**.
↳ Menuen [**Generel ops**] vises.
- 2 Tryk på ►.
- 3 Vælg et menupunkt, og tryk på **OK**.

Generel ops	
	CD-lås
	Osd sprog
	Pauseskærm
	Sleep-timer
	DivX(R) VOD-kode
	

- Se forklaringerne på de ovenstående muligheder på de følgende sider.
- 4 Vælg en indstilling, og tryk derefter på **OK**.
 - Tryk på **BACK** for at vende tilbage til den forrige menu.
 - Tryk på **OPTIONS** for at forlade menuen.

[CD-lås]

Indstil afspilningsrestriktioner for en bestemt disk. Før du starter skal du placere disken i diskskuffen (maksimalt 40 diske kan låses).

- [**Lås**] – begræns adgangen til den aktuelle disk. Næste gang, du vil afspille denne disk eller læse den op, skal du indtaste adgangskoden.
- [**Lås op**] – alle diske kan afspilles.

Tip

- Hvis du vil angive eller ændre din adgangskode, skal du gå til [**Ops præferencer**] > [**Adg.kode**].

[Osd sprog]

Vælg standardmenuproget.

[Pauseskærm]

Slå pauseskærm til eller fra. Det forhindrer din TV-skærm i at blive beskadiget som følge af, at det samme billede vises for længe.

- [**On**] – indstil aktiveringen af pauseskærm til efter 15 minutters inaktivitet (f.eks. i pause- eller stoptilstand).
- [**Slk**] – deaktiver pauseskærm.

[Sleep-timer]

Skift automatisk til standby efter det angivne tidspunkt.

- [**Slk**] – deaktiver sleep-funktion.
- [**15, 30, 45, 60 min**] – vælg nedtællingsperioden, før der skiftes til standby.

[DivX(R) VOD-kode]

Vis DivX®-registreringskoden.







Tip

- Indtast denne enheds DivX-registreringskode, når du lejer eller køber en video fra www.divx.com/vod. De DivX-videoler, der er lejet eller købt via DivX® VOD-tjenesten (Video On Demand), kan kun afspilles på den enhed, hvor de er registreret.

Indstilling af lyd

- 1 Tryk på **OPTIONS**.
↳ Menuen [**General ops**] vises.
- 2 Tryk på ▼ for at vælge  [**Ops lyd**], og tryk derefter på ►.
- 3 Vælg et menupunkt, og tryk på **OK**.

Ops. lyd	
	HDMI-Lyd
	Lydsynkronis.
	Natmodus
	CD-opsampling
	
	

- Se forklaringerne på de ovenstående muligheder på de følgende sider.
- 4 Vælg en indstilling, og tryk derefter på **OK**.
 - Tryk på **BACK** for at vende tilbage til den forrige menu.
 - Tryk på **OPTIONS** for at forlade menuen.

[HDMI-lyd]

Når du forbinder denne enhed og TV'et med et HDMI-kabel, skal du vælge forbindelsens indstilling for lydudgangen.

- [**On**] – yden kommer både ud gennem dit TV og dette højttalersystem. Hvis lydformatet på disken ikke understøttes, bliver det downmixet til to-kanalslyd (lineær-PCM).
- [**Silk**] – deaktiver lyd fra dit TV. Lyden kommer kun ud gennem dette højttalersystem.

[Lydsynkronis.]

Indstil standardforsinkelsen for lydudgang, når du afspiller en videodisk.

1. Tryk på **OK** for at starte.
2. Tryk på **◀▶** for at indstille forsinkelsen.
3. Tryk på **OK** for at bekræfte og afslutte.

[Natmodus]

Gør højt lydniveau blødere og blødt lydniveau højere, så du kan se DVD-film ved lav lydstyrke uden at forstyrre andre.

Bemærk

- Denne indstilling gælder kun DVD'er, der er optaget med Dolby Digital.

- [**On**] – til stille visning om aftenen (kun DVD'er).
- [**Slk**] – nyd surroundlyd med hele det dynamiske spektrum.

[CD-opsampling]

Konverter din musik-CD til en højere samplingfrekvens ved brug af avanceret digital signalbehandling, der giver bedre lyd kvalitet.

- [**Slk**] – sluk for CD-opsamplingen.
- [**On**] – konverter samplingfrekvensen for CD'er til at være to gange højere end originalen.

Videoundstilling

- 1 Tryk på **OPTIONS**.
↳ Menuen [**Generel ops**] vises.
- 2 Tryk på **▼** for at vælge  [**Ops video**], og tryk derefter på **▶**.
- 3 Vælg et menupunkt, og tryk på **OK**.

Ops video	
	TV-type
	TV-skærm
	Billedindstl
	HDMI-indstill.
	Billedtekst
	

- Se forklaringerne på de ovenstående muligheder på de følgende sider.
- 4 Vælg en indstilling, og tryk derefter på **OK**.
 - Tryk på **BACK** for at vende tilbage til den forrige menu.
 - Tryk på **OPTIONS** for at forlade menuen.

[TV-type]

Hvis videoen ikke vises korrekt, skal du ændre indstillingen. Som standard passer denne indstilling til de mest almindelige TV-indstillinger i dit land.

- [**PAL**] – til TV'er med PAL-system.
- [**NTSC**] – til TV'er med NTSC-system.
- [**Multi**] – til TV'er, der er kompatible med både PAL og NTSC.

[TV-skærm]

Vælg et skærmformat i forhold til, hvordan du ønsker, billedet skal vises på TV'et.



- [**4:3 Pan Scan**] – til standard-TV, et skærbillede i fuld højde med beskæring af siderne.
- [**4:3 Letter Box**] – til standard-TV, et skærbillede i fuld højde med beskæring af siderne.
- [**16:9 Wide Screen**] – til bredformat (billedformat 16:9).

[Billedindstl]

Vælg et forudindstillet sæt indstillinger for billedfarver, eller lav dine personlige indstillinger.

- [**Standard**] – den originale farveindstilling.
- [**Lys**] – levende farver.
- [**Blød**] – varme farver.
- [**Personlg**] – tilpas farveindstillingerne. Indstil niveauet for lysstyrke, kontrast, nuance og farvemætning i menuen, og tryk derefter på **OK**.

[HDMI-indstill.]

Når du forbinder denne enhed med TV'et ved hjælp af et HDMI-kabel, skal du vælge den bedste HDMI-opsætning, som dit TV understøtter.

- [**Wide Screen-format**] – definer widescreen-formatet for diskafspilning.

Options	Beskrivelser
[Superwide]	Skærmens midtpunkt strækkes mindre end siden. Denne indstilling er kun mulig, hvis videoopløsningen er sat til 720p eller 1080i/p.
[4:3 Pillar Box]	Ingen udstrækning af billedet. Der vises sorte bjælker på begge sider af skærmen.
[Slk]	Billedet vises efter formatet på disken.



Bemærk

- Denne indstilling er kun mulig, hvis du har sat indstillingen [**TV-skærm**] til [**16:9 Wide Screen**].

- [**HDMI-video**] – vælg en videoopløsning, der er kompatibel med TV'ets skærmfunktionalitet.

Options	Beskrivelser
[Auto]	Registrerer og vælger automatisk den bedste understøttede videoopløsning.
[480p, 576p, 720p, 1080i, 1080p]	Vælg den videoopløsning, der understøttes bedst af dit TV. Du kan finde flere oplysninger i brugervejledningen til TV'et.



Bemærk

- Hvis indstillingen ikke er kompatibel med dit TV, vises en tom skærm. Vent i 15 sekunder på automatisk gendannelse, eller skift til standardtilstand på følgende måde:
1) Tryk på **▲**. 2) Tryk på **◀**. 3) Tryk på **ZOOM**.





[Billedtekst]

Slå skærmttekster til eller fra.

- [**On**] – viser lydeffekterne i underteksterne. Gælder kun for diske med oplysninger om billedtekst, og hvis dit TV understøtter denne funktion.
- [**Slk**] – deaktiver billedtekst.

Ops præferencer

- 1 Tryk på **OPTIONS**.
↳ Menuen [**General ops**] vises.
- 2 Tryk på **▼** for at vælge  [**Ops præferencer**], og tryk derefter på **▶**.
- 3 Vælg et menupunkt, og tryk på **OK**.

Ops præferencer	
	Lyd
	Undertxt
	CD-menu
	Ophav
	PBC
	MP3/JPEG Nav
	Adg.kode
	DivX-undertxt ▼

- Se forklaringerne på de ovenstående muligheder på de følgende sider.
- 4 Vælg en indstilling, og tryk derefter på **OK**.
 - Tryk på **BACK** for at vende tilbage til den forrige menu.
 - Tryk på **OPTIONS** for at forlade menuen.

[Lyd]

Vælg standardlydsproget for DVD'er.

[Undertxt]

Vælg standardundertekstsproget for DVD'er.

[CD-menu]

Vælg menusproget for DVD'er.

Bemærk

- Hvis det sprog, du har angivet, ikke er tilgængeligt på disken, bruger disken sit eget standardsprog.
- Nogle DVD'er kan kun få ændret sprog for undertekster/lyd via diskmenuen.
- For at vælge de sprog, der ikke står på listen i menuen, skal du vælge [**Øvrige**]. Kontrollér derefter sprogkodelisten bagest i denne brugervejledning, og indtast den 4-cifrede sprogkode.

[Ophav]

Begræns adgangen til DVD'er, der er uegnede for børn. Disse typer DVD'er skal være optaget med vurderingsniveauer.

1. Tryk på **OK** for at starte.
2. Vælg et vurderingsniveau i menuen, og tryk på **OK**.
3. Tryk på **taltasterne** for at indtaste din 4-cifrede adgangskode.

Bemærk

- Hvis en DVD har et vurderingsniveau over dét, du har angivet i [**Ophav**] (**Ophav**), skal der bruges en adgangskode for at afspille den.
- Vurderingsniveauerne er landeafhængige. For at give tilladelse til at afspille alle diske skal du vælge "8".
- Nogle DVD'er har vurderingsniveauer påskrevet, men de er ikke optaget med niveauer. Ved disse DVD'er har denne funktion ingen effekt.

Tip

- Hvis du vil angive eller ændre din adgangskode, skal du gå til [**Ops præferencer**] > [**Adg.kode**].

[PBC]

Ved VCD'er/SVCD'er, der er optaget med PBC (afspilningskontrol), har du adgang til diskindholdet via en interaktiv menu.

- [**On**] – der vises en indekxsmenu, når du ilægger en disk til afspilning.
- [**Slk**] – spring menuen over, og start afspilning fra den første titel.

[MP3/JPEG Nav]

Slå visning af mappen MP3/WMA til eller fra, når du afspiller et medie, der indeholder MP3/WMA-filer.

- [**Med menu**] – vis mappeme med MP3/WMA-filerne.
- [**Ingen menu**] – vis alle fileme.

[Adg.kode]

Følg instruktionerne på TV'et for at indstille eller ændre adgangskoden for låste diske og afspilning af begrænsede DVD'er.

Skift adg.kode	
Gml adg.kode	<input type="text"/>
Ny adg.kode	<input type="text"/>
Bekræf adgk	<input type="text"/>
	<input type="button" value="OK"/>

1. Tryk på taltasterne for at indtaste "0000" eller den sidst indstillede 4-cifrede adgangskode i feltet [**Gml adg.kode**].
2. Indtast den nye adgangskode i feltet [**Ny adg.kode**].
3. Indtast den nye adgangskode igen i feltet [**Bekræf adgk**].
4. Tryk på **OK** for at forlade menuen..

Bemærk

- Hvis du glemmer den 4-cifrede adgangskode, skal du indtaste "0000", før du angiver en ny adgangskode.

[DivX-undertxt]

Vælg et tegnsæt, der understøtter DivX-undertekster.

[Standard]	Engelsk, irsk, dansk, estisk, finsk, fransk, tysk, italiensk, portugisisk, luxembourgsk, norsk (bokmål og nynorsk), spansk, svensk, tyrkisk
[Cent. Eur.]	Polsk, tjekkisk, slovakisk, albansk, ungarsk, slovensk, kroatisk, serbisk (latinsk skrift), rumænsk
[Kyrillisk]	Hviderussisk, bulgarsk, ukrainsk, makedonsk, russisk, serbisk
[Græsk]	Græsk
[Hebraisk]	Hebraisk



Bemærk

- Kontrollér, at undertekstfilen har nøjagtig samme navn som filmfilen. Hvis filmen f.eks. har filnavnet "Movie.avi", så skal tekstfilen navngives "Movie.sub" eller "Movie.srt".

[Versionsoplysn.]

Viser enhedens softwareversion.



Tip

- Disse oplysninger kræves, når du vil finde ud af, om den nyeste softwareversion, som du vil downloade og installere på enheden, er tilgængelig på Philips' websted.

[Standard]

Nulstil alle indstillinger på denne enhed til fabriksindstillinger, undtagen indstillingerne

[CD-lås], [Adg.kode] og [Ophav].





8 Yderligere oplysninger

Opdater software

Philips tilbyder softwareopgraderinger for at sikre, at denne enhed er kompatibel med de nyeste formater.

Hvis du vil kontrollere opdateringerne, skal du sammenligne enhedens aktuelle softwareversion med den seneste softwareversion, der er tilgængelig på Philips' websted.

1 Tryk på **OPTIONS**.

Ops præferencer	
	CD-menu ▲
	Ophav
	PBC
	MP3/JPEG Nav
	Adg.kode
	DivX-undertxt
	Versionsoplysn.
	Normal

2 Vælg [**Ops præferencer**] > [**Versionsoplysn.**], og tryk derefter på **OK**.

3 Noter versionsnummeret, og tryk på **OPTIONS** for at afslutte menuen.

4 Gå til www.philips.com/support for at kontrollere den nyeste softwareversion, der er tilgængelig for enheden.

5 Hvis den nyeste softwareversion er nyere end enhedens softwareversion, skal du hente den og gemme den på en CD-R eller på et USB-flashdrev.

6 Indsæt CD-R'en eller USB-flashdrevet på Compact Theatre-enheden.

7 Tryk på **DISC** eller **USB**, og følg derefter instruktionerne på TV'et for at bekræfte opdateringen.

Bemærk

- Fjern ikke CD-R'en eller USB'en, mens softwareopdateringen er i gang.

8 Når softwareopdateringen er færdig, går enheden automatisk i standby.

Bemærk

- Vi anbefaler, at du tager netledningen ud af stikkontakten et par sekunder og sætter den i igen for at genstarte systemet.

Vedligeholdelse

! Advarsel!

- Benyt aldrig opløsningsmidler som benzen, fortyndere, rensesvæsker, eller antistatisk spray beregnet til diske.

Rengøring af diske

Rens disken med en mikrofiberklud fra centrum mod kanten i en lige bevægelse.

Rengøring af hovedenhedens skærm

Rens skærmens overflade med en mikrofiberklud.

Specifikationer



Bemærk

- Specifikationer og design kan ændres uden varsel.

Medfølgende tilbehør

- Lynhåndbog
- Fjernbetjening og batterier
- SCART-konverterkabel
- Composite video-kabel (gult)
- HDMI-kabel
- 3,5 mm stereo-lydkabel (til MP3 LINK)
- Lysnetadapter
- Strømkabel
- Mikrofiberklud

Forstærker

- Samlet udgangseffekt (Compact Theatre): 50 W
- Frekvenskurve: 150 Hz~18 kHz \pm 3 dB
- Signal-/støjforhold: > 60 dB (A-vægtet)
- Indgangsfølsomhed
 - AUX: 500 mV
 - MP3 LINK: 500 mV

Disc

- Lasertype: Halvleder
- Diskdiameter: 12 cm/8 cm
- Videoafkodning: MPEG1/MPEG2/DivX/DivX Ultra
- Video DAC: 12 bit, 108 MHz
- Signalsystem: PAL/NTSC
- Video-signal-/støjforhold: 56 dB
- Audio DAC: 24 bit/96 kHz
- Frekvenskurve: 4 Hz - 20 kHz (44.1 kHz)
4 Hz - 22 kHz (48 kHz)
4 Hz - 44 kHz (96 kHz)
- PCM: IEC 60958
- Dolby Digital, DTS: IEC60958, IEC61937

USB

- Kompatibilitet: Højhastigheds-USB (2.0)
- Klasseunderstøttelse: UMS (USB Mass Storage Class)

Hovedenhed

- Strømforsyning: 100-240 V; 50-60 Hz
- Strømförbrug: 22 W
- Strømförbrug ved standby: < 1W
- System: Bas-reflekssystem
- Impedans: 8 ohm
- Højttalerdrivere: 165 mm (6 1/2") basenhed
- Frekvenskurve: 55 Hz - 150 Hz
- Mål (B x H x D): 273 x 172 x 273 (mm)
- Vægt: 2,6 kg

9 Fejlfinding



Advarsel!

- Risiko for stød. Kabinettet bør aldrig tages af apparatet.

Prøv aldrig selv at reparere enheden, da garantien i så fald bortfalder.

Hvis der forekommer fejl på enheden, bør du kontrollere følgende punkter, inden du bestiller reparation. Hvis problemet varer ved, skal du registrere produktet og få support på www.philips.com/welcome.

Hovedenhed

Knapperne på enheden fungerer ikke.

- Sluk for strømmen til enheden i nogle minutter, og tænd så igen.

Billede

Intet billede.

- Se TV'ets brugervejledning for at få oplysninger om det korrekte valg af videokanal. Skift TV-kanal, indtil DVD-skærmen vises.
- Tryk på **DISC**.
- Hvis det sker, når du ændrer indstillingen af TV-type, skal du skifte til standardtilstanden:
 1. Tryk på **▲**.
 2. Tryk på **◀**.
 3. Tryk på **SUBTITLE**.

Intet billede på HDMI-tilslutning.

- Kontroller, om HDMI-kablet er defekt. Udskift HDMI-kablet.
- Hvis det sker, når du ændrer HDMI-videoopløsningen, skal du skifte til standardtilstanden:
 1. Tryk på **▲**.
 2. Tryk på **◀**.
 3. Tryk på **ZOOM**.

Lyd

Ingen lyd.

- Kontrollér, at lydkerne er sat korrekt i, og tryk på den rigtige indgangskilde (for eksempel AUX / MP3 LINK, USB) for at vælge den enhed, du ønsker at afspille fra.

Ingen lyd på HDMI-tilslutning.

- Du hører muligvis ingen lyd fra HDMI-udgangen, hvis den tilsluttede enhed ikke er HDCP-kompatibel, eller hvis den kun er DVI-kompatibel.
- Kontroller, at indstillingen [**HDMI-lyd**] er slået til.

Ingen lyd fra TV-program.

- Slut et lyd kabel fra AUDIO-indgangen på enheden til AUDIO-udgangen på dit TV. Tryk derefter på **AUX / MP3 LINK** gentagne gange for at vælge den tilsvarende lydindgangskilde.

Afspilning

DivX-videofiler kan ikke afspilles.

- Kontroller, at DivX-filen er kodet i henhold til "Home Theatre Profile" med en DivX-koder.
- Kontroller, at DivX-videofilen er færdig.

Skærmens billedformat er ikke tilpasset TV'ets skærmindstillinger.

- Billedformatet er fast på DVD'en.

DivX-undertekster vises ikke korrekt.

- Sørg for, at filnavnet på underteksterne er det samme som filmens filnavn.
- Vælg det korrekte tegnsæt.
 1. Tryk på **OPTIONS**.
 2. Tryk på ►, og vælg derefter [**DivX-undertxt**] i menuen.
 3. Vælg det tegnsæt, der understøtter underteksterne.

Indholdet på USB-flashdrevet kan ikke læses.

- Formatet på USB-flashdrevet er ikke kompatibelt med enheden.
- Drevet er formateret med et andet filsystem, der ikke understøttes af enheden (f.eks. NTFS).
- Den maksimale understøttede hukommelsesstørrelse er 160 GB.

10 Ordliste

Billedformat

Billedformat henviser til længde gange højdeforholdet på TV-skærme. Forholdet for et standard-TV er 4:3, mens forholdet for et high definition-TV eller widescreen-TV er 16:9. Letterbox giver dig mulighed for at se et billede med et bredere perspektiv på en standard 4:3-skærm.

DivX

DivX-kode er en patenteret MPEG-4-baseret videokomprimeringsteknologi, der er udviklet af DivX Networks Inc., som kan reducere digital video til størrelser, der er små nok til at blive transporteret over internettet, samtidig med at en høj visuel kvalitet bevares.

Dolby Digital

Et surroundlyd-system, der er udviklet af Dolby Laboratories, og som indeholder op til seks kanaler med digital lyd.

HDMI

High-Definition Multimedia Interface (HDMI) er en højhastigheds digital grænseflade, der kan overføre ukomprimeret højopløsningsvideo og digital multikanal lyd. Det giver høj billed- og lyd kvalitet, som er helt fri for støj. HDMI er fuldt ud bagudkompatibelt med DVI.

Som det kræves af HDMI-standarden, giver det ingen video- eller lydudgang, hvis der tilsluttes til HDMI- eller DVI-produkter uden HDCP (High-bandwidth Digital Content Protection).

HDCP

High-bandwidth Digital Content Protection er en specifikation, der giver sikker overførsel af digitalt indhold mellem enheder (for at forhindre krænkelse af ophavsret).

JPEG

Et meget almindeligt, digitalt stillbilledformat. Et komprimeringssystem til stillbilleddata, der er udviklet af Joint Photographic Expert Group, og som på trods af den store komprimering kun udviser en meget lille forringelse i billedkvaliteten. Filene kendes på filtypenavnet "JPG" eller "JPEG".

MP3

Et filformat med et komprimeringssystem til lyddata. "MP3" er en forkortelse af Motion Picture Experts Group 1 (eller MPEG-1) Audio Layer 3. Ved at komprimere lyd til MP3-format kan én CD-R eller CD-RW indeholde ca. 10 gange flere data end en almindelig CD. Filene kendes på filtypenavnet "MP3".

MPEG

Motion Picture Experts Group. En samling komprimeringssystemer til digital lyd og video.

PBC

Afspilningskontrol. Et system til navigering i video-CD/Super VCD via skærmmenuer, der er optaget på disken. Det giver interaktiv afspilning og søgning.

PCM

Pulse Code Modulation. Et digitalt lyd codesystem.

WMA

Windows Media™ Audio. WMA er en lyd komprimeringsteknologi, der er udviklet af Microsoft Corporation. WMA-data kan kodes vha. Windows Media Player, version 9, eller Windows Media Player til Windows XP. Filene kan genkendes på filtypenavnet "WMA".

Language Code

Abkhazian	6566
Afar	6565
Afrikaans	6570
Amharic	6577
Arabic	6582
Armenian	7289
Assamese	6583
Avestan	6569
Aymara	6589
Azerhajani	6590
Bahasa Melayu	7783
Bashkir	6665
Belarusian	6669
Bengali	6678
Bihari	6672
Bislama	6673
Bokmål, Norwegian	7866
Bosanski	6683
Brezhoneg	6682
Bulgarian	6671
Burmese	7789
Castellano, Español	6983
Catalán	6765
Chamorro	6772
Chechen	6769
Chewa; Chichewa; Nyanja	7889
中文	9072
Chuang; Zhuang	9065
Church Slavic; Slavonic	6785
Chuvash	6786
Corsican	6779
Česky	6783
Dansk	6865
Deutsch	6869
Dzongkha	6890
English	6978
Esperanto	6979
Estonian	6984
Euskara	6985
Ελληνικά	6976
Faroese	7079
Français	7082
Frysk	7089
Fijian	7074
Gaelic; Scottish Gaelic	7168
Galleghan	7176
Georgian	7565
Gikuyu; Kikuyu	7573
Guarani	7178
Gujarati	7185
Hausa	7265
Herero	7290
Hindi	7273
Hiri Motu	7279
Hrvatski	6779
Ido	7379
Interlingua (International)	7365
Interlingue	7365
Inuktitut	7385

Inupiaq	7375
Irish	7165
Íslenska	7383
Italiano	7384
Ivrit	7269
Japanese	7465
Javanese	7486
Kalaallisut	7576
Kannada	7578
Kashmiri	7583
Kazakh	7575
Kernewek	7587
Khmer	7577
Kinyarwanda	8287
Kirghiz	7589
Komi	7586
Korean	7579
Kuanyama; Kwanyama	7574
Kurdish	7585
Lao	7679
Latina	7665
Latvian	7686
Letzeburgesch;	7666
Limburgan; Limburger	7673
Lingala	7678
Lithuanian	7684
Luxembourgish;	7666
Macedonian	7775
Malagasy	7771
Magyar	7285
Malayalam	7776
Maltese	7784
Manx	7186
Maori	7773
Marathi	7782
Marshallese	7772
Moldavian	7779
Mongolian	7778
Nauru	7865
Navaho; Navajo	7886
Ndebele, North	7868
Ndebele, South	7882
Ndonga	7871
Nederlands	7876
Nepali	7869
Norsk	7879
Northern Sami	8369
North Ndebele	7868
Norwegian Nynorsk;	7878
Occitan; Provençal	7967
Old Bulgarian; Old Slavonic	6785
Oriya	7982
Oromo	7977
Ossetian; Ossetic	7983
Pali	8073
Panjabi	8065
Persian	7065
Polski	8076
Português	8084

Pushto	8083
Russian	8285
Quechua	8185
Raeto-Romance	8277
Romanian	8279
Rundi	8278
Samoan	8377
Sango	8371
Sanskrit	8365
Sardinian	8367
Serbian	8382
Shona	8378
Shqip	8381
Sindhi	8368
Sinhalese	8373
Slovensky	8373
Slovenian	8376
Somali	8379
Sotho; Southern	8384
South Ndebele	7882
Sundanese	8385
Suomi	7073
Swahili	8387
Swati	8383
Svenska	8386
Tagalog	8476
Tahitian	8489
Tajik	8471
Tamil	8465
Tatar	8484
Telugu	8469
Thai	8472
Tibetan	6679
Tigrinya	8473
Tonga (Tonga Islands)	8479
Tsonga	8483
Tswana	8478
Türkçe	8482
Turkmen	8475
Twí	8487
Uighur	8571
Ukrainian	8575
Urdu	8582
Uzbek	8590
Vietnamese	8673
Volapuk	8679
Walloon	8765
Welsh	6789
Wolof	8779
Xhosa	8872
Yiddish	8973
Yoruba	8979
Zulu	9085

