

Portable CD Player

AX2400
AX2401
AX2420

user manual
manuel d'utilisation
manual del usuario
Manual do usuário



PHILIPS

Meet Philips at the Internet
<http://www.philips.com>



AX2400, AX2401, AX2420

**CLASS 1
LASER PRODUCT**

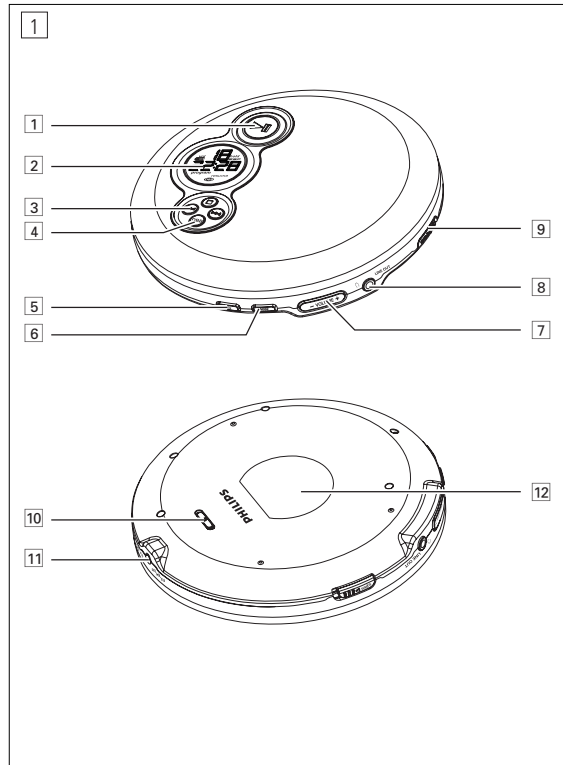

QUICK START

MISE EN SERVICE RAPIDE

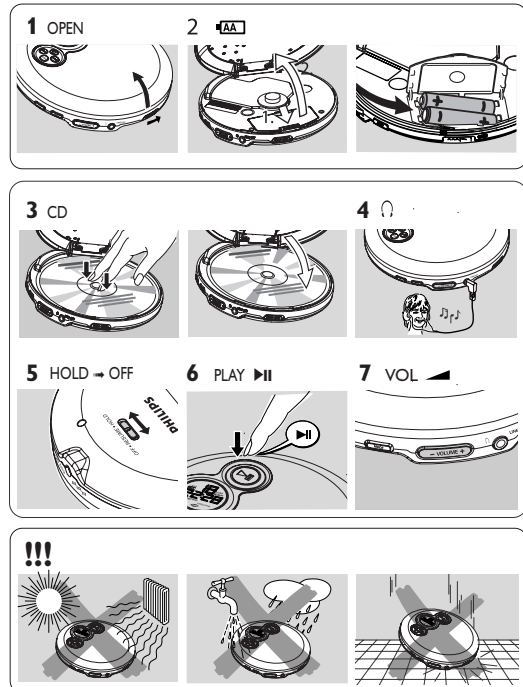

Français COMMANDES / ALIMENTATION ELECTRIQUE

ALIMENTATION ELECTRIQUE / INFORMATIONS GENERALES

COMMANDES (voir figures 1)

- 1 ►IIallume le lecteur, démarre ou interrompt la lecture CD
- 2affichage
- 3 ■arrête la lecture CD, efface la programmation du CD ou éteint le lecteur
 - ◀recule d'une piste sur le CD ou effectue une recherche vers l'arrière
 - ▶avance d'une piste sur le CD ou effectue une recherche vers l'avant
- 4 DBBactive/désactive l'amplification des basses. Une pression de plus de 2 secondes sur ce bouton active/désactive le signal sonore (le bip)
- 5 PROGpermet de programmer les pistes, affiche la programmation
- 6 MODE/ESPsélectionne l'une des possibilités de lecture : SHUFFLE, SHUFFLE REPEAT ALL, REPEAT, REPEAT ALL et SCAN, Mise en marche / Arrêt du ESP
- 7 VOLUME +/-règle le volume
- 8 ↻/LINE OUTprise pour casque de 3,5 mm, prise permettant de connecter le lecteur à l'entrée audio d'un autre appareil
- 9 OPEN ▲ouvre le couvercle du lecteur
- 10 HOLDverrouille toutes les touches
 - RESUMEenregistre la dernière position de lecture d'une piste de CD
 - OFFdésactive les fonctions RESUME et HOLD
- 11 4.5V DCprise pour alimentation extérieure
- 12identification du modèle

ATTENTION

L'utilisation de commandes ou de réglages ou l'exécution de procédures autres que celles décrites dans le présent manuel risque d'entraîner une exposition à un rayonnement dangereux ou d'avoir d'autres conséquences sur la sécurité.

Piles (fournies ou disponibles en option)

Avec ce lecteur, vous pouvez utiliser :

- des piles normales du type LR6, UM3 ou AA (de préférence Philips), ou
- des piles alcalines du type LR6, UM3 ou AA (de préférence Philips).

Remarques : — Il ne faut pas mélanger des piles usagées et neuves ou des piles de types différents. Retirez les piles si elles sont déchargées ou si vous n'utilisez pas le lecteur pendant un certain temps.

Mise en place des piles

- 1 Appuyez sur OPEN ▲ pour ouvrir le couvercle du lecteur.
- 2 Ouvrez le compartiment des piles et placez-y soit 2 piles normales ou alcalines.

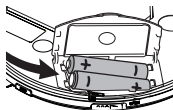

Témoin des piles

La charge approximative restante des piles est indiquée à l'affichage.

- Pile pleine
- Pile à deux-tiers pleine
- Pile à un-tiers pleine
- Pile vide. Quand les piles sont vides, clignote, b A E E est affiché, et le bip se fait entendre de façon répétée.



Les piles contiennent des substances chimiques et doivent par conséquent être rejetées dans les endroits appropriés.

Bloc d'alimentation (fourni ou disponible en option)

N'utilisez que le bloc d'alimentation AY 3162 (4,5 V / 300 mA, courant continu, tension positive sur la borne centrale). Tout autre appareil risque d'endommager le lecteur.

- 1 Assurez-vous que la tension du réseau correspond à celle du bloc d'alimentation.
- 2 Branchez le bloc d'alimentation sur la prise 4.5V DC du lecteur et sur la prise murale.

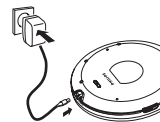

Remarque : Débranchez toujours le bloc d'alimentation lorsque vous ne l'utilisez pas.

Informations relatives à l'environnement

- Tous les matériaux d'emballage superflus ont été supprimés. Nous avons fait tout notre possible pour que l'emballage puisse être trié en deux matériaux : carton (boîte) et polyéthylène (sachets, plaques de protection en mousse).
- Votre appareil est composé de matériaux pouvant être recyclés s'il est démonté par une firme spécialisée. Veuillez observer les règlements locaux lorsque vous débarrassez des matériaux d'emballage, des piles usagées et de votre ancien appareil.

Lecteur de CD et manipulation des CD

- Ne touchez jamais la lentille (A) du lecteur de CD.
- N'exposez jamais l'appareil, les piles ou les CD à l'humidité, à la pluie ou à une chaleur excessive (chauffage ou lumière directe du soleil).
- Vous pouvez nettoyer le lecteur de CD à l'aide d'un chiffon doux, légèrement humide et non pelucheux. N'utilisez pas de produits de nettoyage, car ils sont susceptibles d'avoir un effet corrosif.
- Pour nettoyer un CD, essuyez-le en ligne droite du centre vers le bord, à l'aide d'un chiffon doux non pelucheux. Les produits de nettoyage risquent d'endommager le disque ! N'inscrivez jamais rien sur un CD ou n'y collez aucune étiquette.
- La lentille peut se couvrir de buée lorsque vous faites passer brutalement l'appareil du froid à la chaleur. Il n'est alors plus possible de lire un CD. Laissez le lecteur de CD dans un environnement chaud jusqu'à ce que la buée s'évapore.
- Le fonctionnement du lecteur de CD peut être perturbé si des téléphones portables fonctionnent près de l'appareil.
- Evitez de laisser tomber l'appareil, ce qui risquerait de l'endommager.

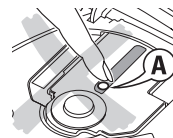

Écouteurs AY 3806 (AE500 pour AX2420 uniquement)

- Branchez les écouteurs fournis sur la prise ↻/LINE OUT.

Note: Vous pouvez également utiliser la borne de sortie ↻/LINE OUT pour brancher cet appareil sur votre système Hi-Fi. Pour ajuster le son et le volume sonore, utilisez les boutons de commande de l'équipement audio auxiliaire et du lecteur CD.

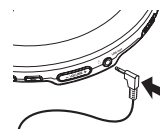

IMPORTANT!

Sécurité d'écoute : ne réglez pas vos écouteurs à un volume trop élevé. Les experts de l'audition signalent qu'une utilisation continue à volume élevé peut nuire à l'ouïe.

Sécurité routière : n'utilisez pas vos écouteurs lorsque vous conduisez un véhicule. Cela peut entraîner des dangers, et est interdit dans nombre de pays. Même si vous utilisez des écouteurs de type ouvert, conçus pour vous permettre d'entendre les sons environnants, ne réglez pas le volume si fort que vous n'entendez plus ce qui se passe autour de vous.

INFORMATIONS GENERALES / LECTURE CD

Utilisation en voiture (connecteurs fournis ou en option)

N'utilisez que le convertisseur de tension pour autoradio AY 3545 (4822 219 10033) ou AY 3548 (3140 118 71890) (4,5 V courant continu, pôle positif sur la broche centrale) et la cassette-adaptatrice pour autoradio AY 3501. Tout autre produit risque d'endommager l'appareil.

- Placez l'appareil sur une surface horizontale, exempte de vibrations et stable. Assurez-vous que c'est un endroit sûr où l'appareil ne représente aucun danger et où il n'est pas un obstacle pour le conducteur et les passagers.
 - Introduisez le transformateur pour voiture dans la prise de l'allume-cigare (**seulement pour une batterie de voiture de 12 V, mise à terre négative**) puis connectez l'embout du câble au jack d'entrée 4.5V DC sur l'appareil.
 - Si nécessaire, nettoyez la prise de l'allume-cigare pour obtenir un bon contact électrique.
 - Réglez le volume bas et branchez la fiche de la cassette-adaptatrice à LINE OUT de l'appareil.
 - Introduisez la cassette-adaptatrice avec précaution dans le compartiment pour cassettes de l'autoradio.
 - Assurez-vous que le cordon ne vous gêne pas pour conduire.
 - Pour baisser le volume sur l'appareil, si nécessaire. Lancez la lecture sur l'appareil et réglez le son avec les commandes de l'autoradio.
- **Veillez à toujours ôter le convertisseur de tension de la prise de l'allume-cigare quand l'appareil n'est pas en service.**

Remarque : Si votre autoradio possède une prise LINE IN, il est préférable de l'utiliser pour le branchement à l'autoradio plutôt que la cassette-adaptatrice. Branchez la ligne de signal à cette prise LINE IN et à LINE OUT sur l'appareil.

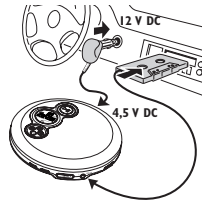

Lecture d'un CD

Ce lecteur CD peut lire tous les types de **disques audio** comme les CD enregistrables ou réenregistrables. N'essayez pas de lire un CD-ROM, un CDi, un CDV, un DVD ou un CD d'ordinateur.

- Appuyez sur la glissière OPEN ▲ pour ouvrir le lecteur.
 - Insérez un CD audio, face imprimée vers le haut, en appuyant sur le fixer sur l'axe de l'appareil.
 - Fermez le lecteur en appuyant sur le couvercle.
 - Appuyez sur ►► pour mettre le lecteur en marche et démarrer la lecture.
 - Le numéro de la piste en cours de lecture et le temps écoulé sont affichés.
 - Vous pouvez interrompre la lecture en appuyant sur ►►►.
 - L'affichage du temps de lecture clignote.
 - Reprenez la lecture en appuyant une nouvelle fois sur ►►►.
 - Appuyez sur ■ pour arrêter la lecture.
 - Le nombre total de pistes et la durée totale de lecture du CD sont affichés.
 - Appuyez une nouvelle fois sur ■ pour éteindre l'appareil.
- Pour retirer le CD, saisissez-le par le bord et appuyez doucement sur l'axe tout en soulevant le CD.

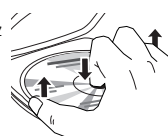
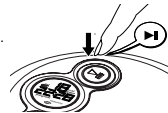
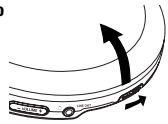

Remarque : Le lecteur s'éteint automatiquement après un certain temps s'il n'est pas utilisé, de manière à économiser l'énergie.

LECTURE CD / CARACTERISTIQUES

Informations relatives à la lecture

- Si un CD enregistrable (CD-R) ou réenregistrable (CD-RW) n'est pas enregistré correctement, l'indication *FF 15L* est affichée. Dans ce cas, utilisez la fonction FINALIZE de votre graveur de CD pour terminer l'enregistrement.
- Si vous souhaitez lire un CD réenregistrable (CD-RW), il faut entre 3-15 secondes pour que la lecture démarre après avoir appuyé sur ►►.
- La lecture s'arrête si vous ouvrez le couvercle du CD.
- ! - - - - clignote à l'affichage pendant tout le temps de la lecture du CD.

Volume et basses

Réglage du volume

- Ajustez le volume en utilisant VOLUME +/- sur le lecteur CD.



Réglage des basses

- Appuyez brièvement une ou plusieurs fois sur DBB pour activer ou désactiver l'accentuation des basses.

► DBB est affiché si l'accentuation des basses est activée.



Sélection d'une piste en cours de lecture

- Appuyez brièvement une ou plusieurs fois sur ◀◀ ou sur ▶▶ pour aller au début de la piste en cours ou à la piste précédente ou suivante.
 - La lecture se poursuit avec la piste sélectionnée, dont le numéro s'affiche.

Sélection d'une piste lorsque la lecture est arrêtée

- Appuyez brièvement une ou plusieurs fois sur ◀◀ ou sur ▶▶.
 - Le numéro de la piste sélectionnée est affiché.



- Appuyez sur ►►► pour lancer la lecture du CD.
 - La lecture débute à la piste sélectionnée.

Recherche d'un passage en cours de lecture

- Maintenez ◀◀ ou ▶▶ enfoncé pour trouver un passage donné vers l'avant ou vers l'arrière.
 - La recherche débute et la lecture se poursuit avec un volume inférieur. La recherche s'accélère après 2 secondes.
- Relâchez la touche lorsque vous avez atteint le passage voulu.
 - La lecture normale reprend à partir de cette position.

Remarques : - Si le lecteur est en mode SCAN (voir chapitre MODE), la recherche n'est pas possible.
- En mode shuffle, shuffle repeat all ou repeat mode (voir chapitre MODE) ou bien pendant la lecture d'un programme, la recherche n'est possible que pour la piste en lecture.

CARACTERISTIQUES

Programmation des numéros de pistes

Vous pouvez enregistrer jusqu'à 30 pistes dans un programme. Une piste peut être enregistrée plusieurs fois dans un programme.

- Lorsque la lecture est arrêtée, sélectionnez une piste à l'aide de ◀ ou ▶.
 - Appuyez sur PROG pour mémoriser la piste.
 - **program** s'allume; le numéro de la piste programmée, le symbole **P** et le nombre total de pistes programmées sont affichés.
 - Sélectionnez et mémorisez de la même manière toutes les pistes voulues.
 - Appuyez sur ▶▶ pour démarrer le lecteur des pistes que vous avez choisies.
 - **program** apparaît et la lecture débute.
- Vous pouvez passer votre programme en revue en appuyant pendant plus de 2 secondes sur PROG.
 - L'affichage présente toutes les pistes mémorisées dans l'ordre.

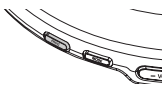

Remarques : – Si vous appuyez sur PROG sans qu'aucune piste ne soit sélectionnée, l'indication **SEL** apparaît.
– Si vous essayez de mémoriser plus de 30 pistes, l'indication **EL** apparaît.



Effacer le programme

- Quand la lecture est à l'arrêt, appuyez sur ■ pour effacer le programme.
 - **EL** apparaît une fois **program** s'éteint et le programme est effacé.



Remarque : Le programme s'efface également si l'alimentation est coupée, si le couvercle du CD est ouvert ou quand l'appareil s'éteint automatiquement.

CARACTERISTIQUES/ PANNES ET REMEDES

RESUME et HOLD

Vous pouvez interrompre la lecture et la reprendre (même après une longue pause) à l'endroit où elle a été arrêtée (RESUME), et vous pouvez bloquer tous les boutons de l'appareil afin d'empêcher toute action (HOLD). Utilisez la glissière RESUME-HOLD-OFF pour ces fonctions.



RESUME – reprend à partir de l'endroit où vous avez arrêté

- Pendant la lecture, faites glisser le commutateur en position RESUME pour activer la fonction RESUME.
 - **RESUME** apparaît.
 - Appuyez sur ■ lorsque vous souhaitez arrêter la lecture.
 - Appuyez sur ▶▶ lorsque vous souhaitez reprendre la lecture.
 - **RESUME** est affichée et la lecture reprend à partir de l'endroit où vous l'aviez arrêtée.
- Pour désactiver la fonction RESUME, faites glisser le commutateur sur OFF.
 - **RESUME** s'éteint.



HOLD – Blocage de toutes les touches

Vous pouvez bloquer les boutons de l'appareil en plaçant la glissière sur HOLD. Aucune action n'est alors exécutée quand on appuie sur un bouton. Ceci est utile quand vous transportez le lecteur dans un sac, par exemple. Quand HOLD est actif, vous évitez d'activer accidentellement d'autres fonctions.

- Faites glisser le commutateur sur HOLD pour activer la fonction HOLD.
 - Toutes les touches sont bloquées. **Hold** est affichée dès que vous appuyez sur une touche. Si l'appareil est éteint, **HOLD** n'apparaît que si vous appuyez sur ▶▶.
- Pour désactiver la fonction HOLD, faites glisser le commutateur sur OFF.



Remarque : Si vous désactivez la fonction HOLD en amenant le commutateur sur RESUME et que vous remettez l'appareil en marche, la lecture reprend là où vous l'aviez arrêtée.

Sélection des différentes possibilités de lecture – MODE

Il est possible de jouer les morceaux dans un ordre aléatoire, de rejouer une piste ou d'écouter les premières secondes de chaque piste.

- Pendant la lecture, appuyez sur MODE autant de fois que nécessaire pour activer un des modes suivants. Le mode actif apparaît à l'affichage.
 - **SHUFFLE** : Toutes les pistes du CD sont lues dans un ordre aléatoire, jusqu'à ce que chacune ait été lue une fois.
 - **SHUFFLE REPEAT ALL** : Toutes les pistes du CD sont lues plusieurs fois dans un ordre aléatoire.
 - **REPEAT** : La piste en cours de lecture est jouée de façon répétée.
 - **REPEAT ALL** : L'ensemble du CD est joué de façon répétée.
 - **50:00** : Les 10 premières secondes des pistes restantes sont lues dans l'ordre.
- La lecture démarre dans le mode choisi après 2 secondes.
 - Pour revenir à la lecture normale, appuyez sur MODE à plusieurs reprises jusqu'à que l'indication disparaisse.

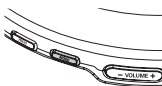

ESP

Les lecteurs de CD portables classiques sautent souvent des parties du CD quand ils sont soumis à des chocs ou à des vibrations. La fonction **ELECTRONIC SKIP PROTECTION (ESP)**, dont votre appareil est équipé, évite la perte de continuité quand il s'agit de légères vibrations. Mais ESP n'évite pas les interruptions de lecture dues à un entraînement sportif intensif. Il n'évite pas non plus les dommages si le lecteur tombe!

Sur cet appareil, ESP est activé par défaut. Vous pouvez aussi éteindre l'ESP.

- Maintenez enfoncé MODE/ESP pendant plus de 3 secondes.
 - **ESP** disparaît.
- Maintenez à nouveau enfoncé MODE/ESP pendant plus de 3 secondes.
 - **ESP** est affiché une fois.

ESP activé → ESP désactivé → ESP activé

Pannes et remèdes

AVERTISSEMENT : N'essayez en aucun cas de réparer l'appareil vous-même, sous peine d'invalider la garantie. Dans le cas d'une anomalie de fonctionnement, commencez par vérifier les points ci-dessous avant de donner votre appareil à réparer. Si vous ne parvenez pas à résoudre le problème en suivant ces instructions, veuillez consulter votre fournisseur ou votre centre SAV.

Pas d'alimentation au lecteur de CD, ou la lecture ne démarre pas

- Contrôlez si les piles ne sont pas usées ou vides, si elles sont insérées correctement, si les bornes de contact ne sont pas sales.
- La connexion de l'adaptateur est lâche. Connectez bien l'adaptateur.
- Lors de l'utilisation en voiture, contrôlez si le contact de la voiture est mis. Veuillez aussi contrôler les piles du lecteur.

L'affichage indique **NO** d'15C

- Contrôlez si le CD n'est pas contaminé et si il est inséré correctement (la face imprimée orientée vers le haut).
- Si la lentille est embuée, attendez quelques minutes pour que l'embouage de la lentille ait disparu.

L'affichage indique **RF** d'15C

- Le CD-RW (CD-R) n'est pas enregistré correctement. Utilisez FINALIZE sur votre enregistreur CD.

Si l'affichage indique **HOLD** et/ou aucune des touches ne réagit

- Si HOLD est activé, désactivez la fonction.
- Décharge électrostatique. Débranchez l'appareil ou enlevez les piles pendant quelques secondes.

Le CD saute des plages

- Le CD est endommagé ou contaminé. Remplacez ou nettoyez le CD.
- RESUME, SHUFFLE ou PROGRAM est activé. Désactivez chacune des fonctions.

Absence de son ou mauvaise qualité de son

- Le mode de pause (PAUSE) peut être activé. Appuyez sur ▶▶.
- Connexions lâches, incorrectes ou sales. Contrôlez et nettoyez les connexions.
- Le volume peut être réglé trop bas. Réglez le volume.
- Puissant champ magnétique. Contrôlez la position et les connexions du lecteur. Eloignez l'appareil des téléphones mobiles.
- Lors de l'utilisation en voiture, contrôlez si la cassette adaptatrice est insérée correctement, si sens de lecture du lecteur de cassettes de votre autoradio est correct (appuyez sur autoreverse pour changer) et si la prise de l'allume-cigares n'est pas sale. Attendez que l'appareil soit acclimaté.