

MP3-CD Player / FM Tuner

EXP7361

руководство пользователя  
užívateľské príručky  
používateľské príručky  
felhasználói útmutatók



**PHILIPS**

**MP3-CD Player / FM Tuner**

Meet Philips at the Internet  
<http://www.philips.com>



**CLASS 1  
LASER PRODUCT**



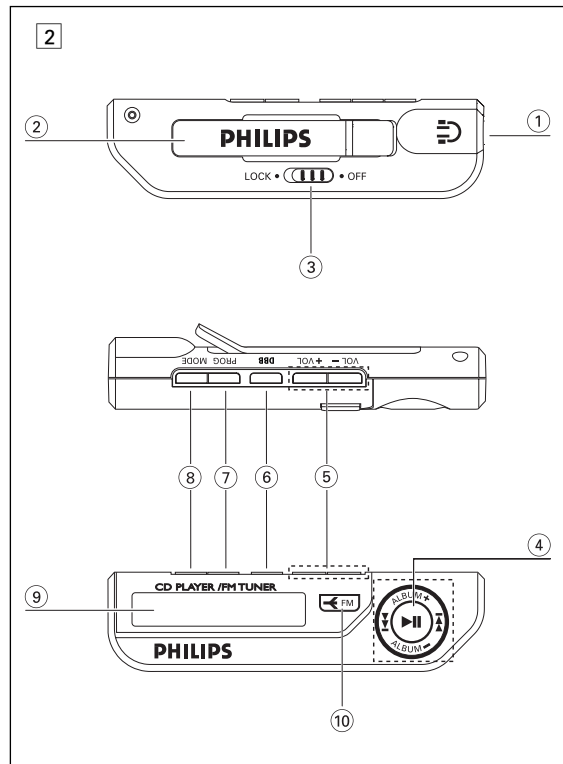
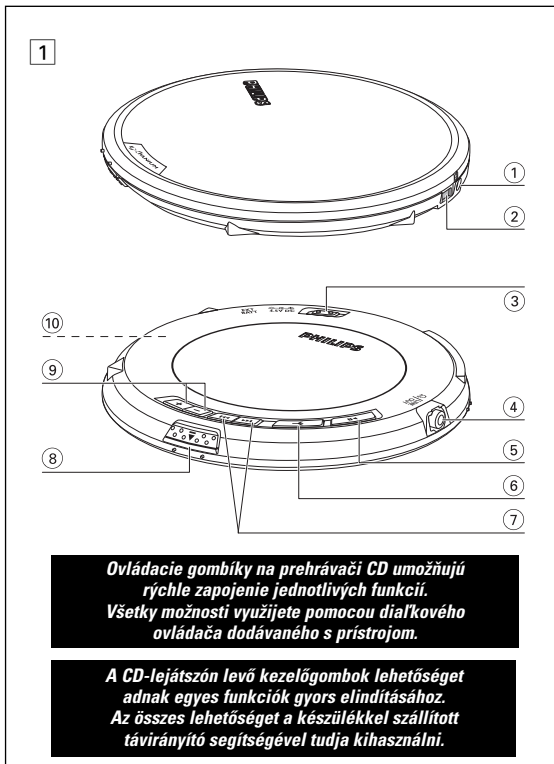

## RÝCHLY PREHĽAD

## GYORS ÁTTEKINTÉS

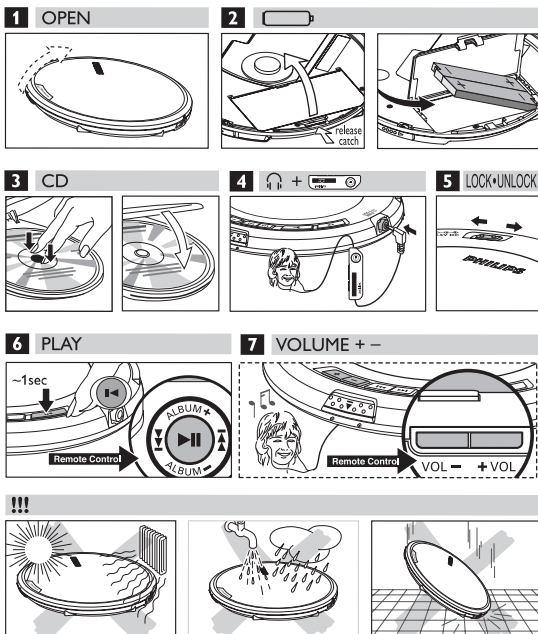

## Magyar

## KEZELŐGOMBOK

### KEZELŐGOMBOK, (lásd a 1 ábr)

- ① 4.5V DC ..... csatlakozó az AC/ DC adapterről történő feszültségellátáshoz
- ② EXT BATT ..... csatlakozó a külső elemtartóról történő feszültségellátáshoz
- ③ LOCK • UNLOCK... csak a készülék gombjainak lezárása és feloldása;
- ④ ↻ /LINE OUT ..... csatlakoztassa ide a távirányítót, és a fejhallgatót a távirányítóhoz.
- ⑤ ▶▶..... a készülék bekapcsolása, a lejátszás elindítása és a lejátszás megszakítása. A leállítás üzemmódba való belépéshez tartsuk 2 másodpercig lenyomva a ▶▶ gombot.
- ⑥ ⏪ ..... a rádiókészülék ki/be kapcsolása.
- ⑦ ⏪ / ▶▶..... a műsorszámok átugrása és keresés visszafelé/ előre ..... (FM) a rádió keresője
- ⑧ ● ● ▲ ● ..... a CD-tartó kinyitása
- ⑨ VOLUME +/- ..... a hangerő növelése/ a hangerő csökkentése
- ⑩ a tölthető elem tartója ..... a CD-lejátszón belül.

a modell- és gyártási számok az elemtartóban található.

### A készülékkel szállított tartozékok:

- 1 x fejhallgató, HE570
- 2 x újratölthető akkumulátor, AY3365
- 1 x külső elemtartó, AY3380
- 1 x távirányító, AY3786
- 1 x AC/ DC adapter, AY3170
- 1 db CD-ROM ingyenes Musicmatch Jukebox szoftverrel
- 1 db AY3268 táská

## TÁVIRÁNYÍTÓ, AY3786

### KEZELŐGOMBOK, (lásd a 2. ábr)

- 1 ..... 3,5 mm-es fejhallgató-csatlakozó
- 2 **Csipesz**
- 3 **LOCK-OFF** ..... csak a távirányító gombjainak lezárása és feloldása.
- 4 ..... a műsorszámok átugrása és keresés visszafelé/ előre ..... (FM) a rádió keresője  
**▶II** ..... a készülék bekapcsolása, a lejátszás elindítása és a lejátszás megszakítása. A leállítás üzemmódba való belépéshez tartssuk 2 másodpercig lenyomva a **▶II** gombot.
- ALBUM + / -** ..... csak MP3/ WMA CD:  
– az előző vagy következő album kiválasztása  
– ugrás előre vagy hátrafelé
- 5 **VOLUME +/-** ... a hangerő beállítása
- 6 **DBB** ..... a mély hangok kiemelésének be- és kikapcsolása
- 7 **PROG** ..... – zeneszámok programozása;  
..... – FM állomások programozása.
- 8 **MODE** ..... választás a különböző lejátszási módok közül  
..... a kijelző funkciójának kiválasztásához és az abba való belépéshez tartssuk lenyomva 3 másodpercig a MODE gombot.
- 9 Kijelző
- 10 **FM** ..... a rádió ki/ be kapcsolása.

### A távirányító használata

A távirányító segítségével kapcsolható be a készülék bármelyik funkciója.

- 1 **Csatlakoztassa megfelelően a távirányítót a készülék LINE OUT csatlakozójába.**
- 2 **Csatlakoztassa megfelelően a fejhallgatót a távirányítón lévő csatlakozóba.**
- 3 A távirányítón lévő **▶II** gombot 2 másodpercig lenyomva tartva kapcsolja be a készüléket és indítsa el a lejátszást.  
→ elindul a lejátszás, és a CD Audió esetében megjelenik a zeneszám száma. MP3/ WMA CD esetében a fájl neve jelenik meg.

## A CD-LEJÁTSZÓ ÉS A CD-K KEZELÉSE,

- Soha ne nyúljon a CD-lejátszó lencséjéhez.
- Óvja a készüléket, az elemeket és a CD-ket a nedvességtől, csapadéktól, homoktól és a túlzott hőhatástól (ami például fűtőtest közelében vagy közvetlen napsütésnek kitett helyen lehet).
- A CD-lejátszót tiszta vízzel enyhén megnedvesített szöszmentes ruhával lehet tisztítani. Ne használjon semmiféle tisztítószert, mert ezeknek korrodáló hatásuk lehet.
- A CD-eket úgy tisztítsa, hogy középtől kifelé, egyenes vonalban áttörli egy szöszmentes ruhával. Soha ne használjon tisztítószert, mert az károsíthatja a lemezt! Soha ne írjon a CD-re és ne ragasszon rá címkét.
- A lencse bepárasodhat, ha a készülék hirtelen kerül hideg helyről melege. A CD-lejátszó ilyenkor nem működik. Hagyja a CD-lejátszót meleg helyen mindaddig, míg a nedvesség el nem párolog.
- A CD-lejátszó közelében használt mobil telefon zavarhatja a készülék működését.
- Vigyázzon, hogy ne ejtse le a készüléket, mert attól elromolhat.

### Fejhallgató HE570, LINE OUT

- Csatlakoztassa a távirányítót a lejátszó LINE OUT kimenetéhez, és a fejhallgatót a távirányítóhoz.
- LINE OUT kimeneten keresztül csatlakoztat-hatja a lejátszót a HiFi rendszeréhez (audio kábellel) vagy autórádiójához (adapterkazettával vagy audio kábellel). A lejátszó hangerőszabály-zóját mindkét esetben a 22-as állásra kell állítani.

### FONTOS!

**Hallásvédelem:** mérsékelt hangerő. a fejhallgató nagy hangerő esetén károsíthatja a hallást.

**Közlekedésbiztonság:** ne használjuk a fejhallgatót vezetés vagy kerékpározás közben, mert ez balesetet okozhatunk.

- 4 Állítsa be a hangerőt és a hangszínt a lejátszón és a távirányítón lévő kezelőgombok segítségével.



**Hasznos tanács:** Ha a kijelzőn megjelenik a jelzés, azonnal cserélje ki az elemeket. A kijelző háttérvilágítása csak akkor gyullad fel, ha a távirányító kezelőszerveit működtetjük.

## TÁJÉKOZTATÁS MP3/ WMA

### MP3/ WMA zenefájlok

Az MP3 (MPEG Audio Layer 3) a WMA (Windows Media Audio) olyan, a zenei anyagok tömörítéséhez kifejlesztett technológia, mely az audio CD-n lévő digitális adatok mennyiségét lényegesen lecsökkenti, miközben megőrzi az eredeti CD hangminőségét. Az MP3/ WMA segítségével például 10 órányi, a CD-hez hasonló minőségű zenei anyag tárolható egyetlen CD-ROM-on.

### Honnan nyerhetők zenefájlok

Vagy letölti az engedélyezett MP3 zenefájlokat az internetről számítógépe merevlemezére, vagy elkészíti saját audio CD-jéről. Ez utóbbihoz helyezze be audio CD-jét számítógépe CD-ROM meghajtójába, és alakítsa át a megfelelő kódoló programmal. Az MP3 zenefájlok esetén akkor lesz jó a hangminőség, ha az adatátviteli sebesség legalább 128 kbps, és 96 kbps a WMA fájlok esetében.

### Hogyan lehet az MP3/ WMA fájlokat előállítani CD-ROM-on

A CD író szoftverrel írjuk a számítógép merevlemezén lévő zenei fájlokat a CD-R vagy CD-RW lemezre. A saját MP3 CD-ről szóló bővebb tájékoztatás a mellékelt EXPANUM CD-ROM-on található (ingyenes **MUSICMATCH Jukebox** szoftverben).



### Hasznos tanács:

- Figyeljen arra, hogy az MP3 fájlok végződése .mp3 legyen, a WMA fájlok végződése .wma legyen.
- A zenefájlok és albumok maximális száma körülbelül 500
- A zenei fájlok létrehozásával kapcsolatos bővebb tájékoztatás a mellékelt ingyenes **MUSICMATCH Jukebox** szoftverben található.
- Ellenőrizzük, hogy nem védettek-e a WMA fájlok.

a **Windows Media Audio**® az Microsoft Corporation bejegyzett kereskedelmi védjegye.

a **MUSICMATCH Jukebox**® az Musicmatch, Inc. bejegyzett kereskedelmi védjegye.

Az egyes védjegyek a megfelelő tulajdonosok tulajdonát képezik.

## ELEMEK

(a készülékkel szállított vagy megvásárolható)

Ennél a készüléknél a következők valamelyikét használhatja:

- ◆ hagyományos elemek **LR6**, **UM3** vagy **AA**, vagy
- ◆ tartós elemeket **LR6**, **UM3** vagy **AA** (lehetőleg Philips).
- PHILIPS AY3365 típusú újratölthető akkumulátorok

### ✓ Hasznos tanács:

- Nem tanácsos öreg és új, illetve különböző típusú elemeket vegyesen használni. Vegye ki az elemeket, ha kimerültek, vagy ha hosszabb ideig nem szándékozik használni a készüléket.
- Ha az elemek kimerültek, vagy ha nem akarja hosszabb ideig használni a készüléket, akkor vegye ki az elemeket az ábrán feltüntetett
- ◆ Csak az elemtartó használata esetén

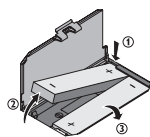

### Az elemek behelyezése

- 1 Az ●●▲●● gomb megnyomásával nyissa ki a CD-tartót.
- 2 Nyissuk ki a (CD lejátszóban lévő) elemtartót, és helyezzünk be 2 db PHILIPS AY3365 típusú újratölthető elemet.

### Az elemek feltöltöttségének jelzése

Az elemek feltöltöttségének közelítő szintje a távirányító kijelzőjén látható.

- ☺ Az elemek teljesen feltöltöttek
- ☺ Az elemek kétharmad részben feltöltöttek
- ☺ Az elemek egyharmad részben feltöltöttek
- ☺ Az elem gyenge, vagy teljesen kimerült. Ha az elem gyenge, a  jelzés villog, és ismételtlen megszólal a hangjelzés.

**Az elemek vegyi anyagokat tartalmaznak, ezért elhasználódásuk után a megfelelő hulladékátrolóba helyezendők.**

## A KÜLSŐ ELEMARTÓ HASZNÁLATA

(AA típusú elemek nem tartozék)

A külső elemtartó a következő lehetőségeket biztosítja:

- további lehet lejátszani a teljesen feltöltött akkumulátorokkal és az új AA típusú tartós elemekkel egyidejűleg.
- kényelmesen biztosítják a feszültségellátást olyankor, amikor az akkumulátora már gyenge. Csupán 2 darab AA típusú elemet kell beletennie., és erről üzemeltetheti a készüléket.

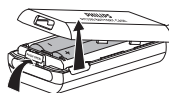

- 1 A **PUSH/OPEN** gombot megnyomva nyissa ki az elemtartót, és a jelzésnek megfelelően emelje ki a fedelét.
- 2 Helyezzen be 2 darab AA/ LR6/ UM3 típusú tartós elemet polaritáshelyesen, majd helyezze vissza az elemtartó fedelét.
- 3 Csatlakoztassa az elemtartót a készülék EXT BATT csatlakozójához.

### ✓ Hasznos tanács:

- Ha a külső elemtartót használja, vigyázzon, hogy ne érhesse ütés a lejátszót, és hogy a tartó se fordulhasson el. A hirtelen elmozdulásoktól a külső elemtartó csatlakozója meghibásodhat, ami veszélyes is lehet.
- Ebbe a lejátszóba olyan mechanika van beépítve, mely megnöveli az elemek élettartamát azáltal, hogy változtatja a motor fordulatszámát. A motor zajosabb olyankor, amikor a fordulatszám változik. Ha a zaj zavarja, az AC adapteren keresztül biztosítsa a lejátszó feszültségellátását. A motor fordulatszáma AC adapter használata esetén állandó.

## Az ECO-PLUS NiMH akkumulátoregység feltöltése a készülékben

Újratöltésre csak azoknál a lejátszóknál van lehetőség, melyekhez tartozik AY3365 újratölthető ECO-PLUS NiMH akkumulátoregység.

- 1 Helyezze be az AY3365 újratölthető ECO-PLUS NiMH akkumulátoregységet.
- 2 Csatlakoztassa először a hálózati adaptert a lejátszó 4.5V DC csatlakozójához, majd a fali dugaljba.  
→ Rövid ideig látszik a  **Charging** üzenet, azután villog.

- A töltés befejeződik, ha elkezd lejátszani, de legkésőbb 7 óra elteltével.
- 3 Amikor a töltés befejeződik, a  jelzés és a **Batt full** üzenet látszik a kijelzőn.

Megjegyzés:

- Töltés közben az akkumulátoregység általában felmelegszik.
- Ha túlságosan felmelegszik az akkumulátoregység, akkor a töltés körülbelül 30 percig szünetel, és a kijelzőn a **Hot** felirat látszik.
- Hogy a készülékben történő feltöltés sikeres legyen, mindig ellenőrizze, hogy a csatlakozók tiszták-e.
- Csak AY3365 ECO-PLUS NiMH akkumulátoregység használható.

### Kezelési útmutató

- Csökkenti az akkumulátoregység élettartamát, ha teljesen vagy félig feltöltött állapotban újratölti. Ezért azt tanácsoljuk, hogy addig használja az újratölthető ECO-PLUS NiMH akkumulátoregységet, míg teljesen ki nem merül, és csak utána töltsé újra.
- A rövidzárlatot elkerülendő mindig ügyeljen arra, hogy ne érjen fém tárgy az akkumulátoregységhez.
- Ha az akkumulátoregység feltöltés után gyorsan kimerül, akkor letelt az élettartama.

## HÁLÓZATI ADAPTER

(a készülékkel szállított vagy megvásárolható)

A legjobb lejátszási minőség eléréséhez csatlakoztassuk a készüléket a tápegységhez. Csak az AY3170 típusú (4,5 V/300 mA egyenáram, a középső kivezetés a pozitív pólus) hálózati adaptert használja. Más termék esetleg károsíthatja a készüléket.



- 1 Ellenőrizze, hogy a helyi hálózati feszültség értéke megfelel-e az adapter feszültségének.
- 2 Csatlakoztassa az adaptert a lejátszó 4.5V DC bemenetébe és a fali dugaljba.

### ✓ Hasznos tanács:

Ha nem használja az adaptert, mindig húzza ki.

### Elem élettartama

Az átlagos lejátszási idő 2 db AA alkáli és/vagy AY3365 tölthető elemmel normál körülmények között:

	Hang CD	MP3/ WMA	FM rádió
2 db AA alkáli + NiMH	65 óra	102 óra	108 óra
2 db AA alkáli, energiatakarékos mód	46 óra	70 óra	73 óra
2 db NiMH, energiatakarékos mód	20 óra	30 óra	30 óra

## LEMEZ LEJÁTSZÁSA

Ezzel a készülékkel a következő típusú lemezek játszhatók le:

- minden misoros audio CD
- minden véglegesített audio CDR és CDRW
- WMA/MP3-CD (WMA/MP3 fájlokat tartalmazó CD-ROM)

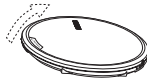

- 1 Az **▶▶** csúszkát eltávolítva nyissa ki a CD-tartót.
- 2 Helyezzen be egy lemezt a nyomtatott oldalával felfelé úgy, hogy óvatosan nyomja a lemez közepét, hogy a helyére illeszkedjen. Lefelé nyomva zárja be a tartót.

- 3 A **▶▶** gombot megnyomva indítsa el a lejátszást.
  - A kijelzőn a "Reading CD" üzenet látszik. Elkézdődik a lejátszás. A misorszám típusa (CD vagy MP3/WMA), az aktuális misorszám sorszáma és a lejátszása során eltelt idő látszik a kijelzőn. MP3, WMA típusú misorszám esetén az album sorszáma is látszik a kijelzőn.



- 4 A lejátszás megszakításához nyomjuk le röviden a **▶▶** gombót.
  - Villóg az az idő, amikor a megszakítás történt.

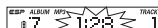

- 5 MP3/WMA CD-k esetében a lejátszás folytatásához nyomjuk le ismét röviden a **▶▶** gombót.
  - A kijelzőn megjelenik a kiválasztott megjelenítési üzemmód vagy [Filename]

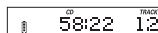

- 6 A lejátszás leállításához tartuk 2-3 másodpercig lenyomva a **▶▶** gombót.
  - A kijelzőn látszik, hogy összesen hány misorszám van a lemezen, a misorszámok típusa (CD, MP3, WMA), az MP3-CD-n lévő albumok száma és a teljes lejátszási idő (csak audio lemez esetén).

## LEMEZ LEJÁTSZÁSA

- 7 A CD lejátszó kikapcsolásához tartuk ismét 2-3 másodpercig lenyomva a **▶▶** gombót.
- 8 Vegye ki a lemezt úgy, hogy megfogja a szélénél, óvatosan nyomja a közepén levő lyukon keresztül a tartót, miközben emeli felfelé a lemezt.

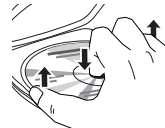

### Hasznos tanács:

- MP3 típusú misorszám esetén a **▶▶** gomb megnyomása után kis idő elteltével kezdődik csak a lejátszás.
- Alaphelyzetben a lejátszás az utolsó kikapcsolás helyétől folytatódik.
- Ha egy írható CD-re (CD-R) vagy egy újírható CD-re (CD-RW) nem megfelelően készült a felvétel, akkor a kijelzőn a nFISC üzenet jelenik meg, jelezve, hogy a CD nincs véglegesítve. Ilyen esetben a CD-felvétel FINALIZE funkciójával véglegesítse a felvételt.
- Újírható CD esetében a lejátszás a **▶▶** gomb megnyomása után 3-5 másodperccel kezdődik el.
- Ha kinyitja a CD-tartót, a lejátszás befejeződik.
- A CD lejátszás szüneteltetése közben a kijelzőn villóg az eltelt lejátszási idő.

## HANGERŐ, DBB, BEEP

### HANGERŐ

#### Hangerőbeállítás

- Állítsa be a hangerőt a **VOLUME +/-** (felfelé vagy lefelé).



### DBB

#### Basszuskiemelés (csak a távirányítón)

- 1 Nyomja meg a **DBB** gombot egyszer vagy többször a kívánt basszuskiemelés szintjének kiválasztásához:

→ **DBB 1** közepes basszuskiemelés bekapcsolása.

→ **DBB 2** erős basszuskiemelés bekapcsolása.

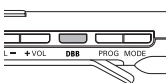

- 2 A **DBB** gombot ismét megnyomva kapcsolhatja ki a basszuskiemelést.

→ A **DBB 1** vagy **DBB 2** jelzés nem látszik tovább a kijelzőn.

### BEEP

#### Hangvisszajelzés (csak a távirányítón)

A hangvisszajelzés funkciója biztosítja, hogy a készülék bármelyik gombjának megnyomásakor egy rövid hangjelzés hallatszik. Továbbá, ha a készülék átmenetileg kikapcsolt módban van, vagy az elemek merülőfélben vannak, akkor is hallatszik bizonyos időközönként a rövid hangjelzés.



- 1 A **DBB** gombot 2 másodpercig lenyomva tartva kapcsolhatja be vagy ki a hangjelzés funkcióját:

→ **Beep on** felirat látszik a kijelzőn: A hangjelzés be van kapcsolva.

→ **Beep off** felirat látszik a kijelzőn: A hangjelzés ki van kapcsolva.

## SZÁM KIVÁLASZTÁSA ÉS KERESÉS

### Kiválasztás és keresés az összes lemezen Misorszám kiválasztása lejátszás közben

- A **◀▶** vagy **▶▶** gombot röviden, egyszer vagy ismételtelen megnyomva lehet az aktuális, egy korábbi, vagy egy későbbi misorszám elejére ugrani.
  - A lejátszás a kiválasztott misorszámmal folytatódik.



### Dallamrész megkeresése lejátszás közben

- 1 A **◀▶** vagy **▶▶** gombot lenyomva tartva lehet egy dallamrészre visszafelé vagy előre megkeresni.
  - Elkézdődik a keresés, és a lejátszás halkabban folytatódik. CD audio misorszámok esetén 2 másodperc elteltével a keresés felgyorsul.

- 2 Engedje el a gombot, ha megtalálta a keresett dallamrész.
  - A lejátszás a szokásos módon folytatódik.

**Hasznos tanács:** **◀▶** módban és a kedvencek lejátszása közben csak az aktuális számon belül lehet keresni.

### Kiválasztás MP3-CD-ken Album kiválasztása lejátszás közben

- A **ALBUM +/-** gombot röviden, egyszer vagy ismételtelen megnyomva lehet az aktuális, egy korábbi vagy egy későbbi album első misorszámára ugrani.
  - A lejátszás a kiválasztott album első misorszámával folytatódik.

### Misorszám kiválasztása lejátszás közben



- 1 A **ALBUM +/-** gombot lenyomva tartva lehet gyorsan egy korábbi vagy egy későbbi MP3 típusú misorszámra ugrani.
  - Elkézdődik a misorszámok átugrása, majd 2 másodperc múlva felgyorsul.



- 2 Ha megtalálta a keresett misorszámot, engedje el a gombot.
  - A lejátszás a kiválasztott misorszámmal folytatódik.



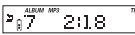
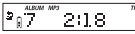

**Hasznos tanács:** Ha lassan kíván az egyik misorszámra a másikra ugrani, akkor a **◀▶** vagy **▶▶** gombot nyomja meg.

## A LEJÁTSZÁSI MÓD KIVÁLASZTÁSA – MODE (csak a távirányítón)

- Lejátszás közben a **MODE** gombot smételten megnyomva az alábbi lehetőségek közül választhat:
  - Az album egyszeri véletlenszerű lejátszása (csak MP3/ WMA)
  - A lemezen lévő összes zeneszám véletlenszerű lejátszása (MP3/ WMA/ CDDA) 
  - Az album ismételt véletlenszerű lejátszása (MP3/ WMA)
  - A lemezen lévő összes zeneszám ismételt véletlenszerű lejátszása (MP3/ WMA/ CDDA)
  - Egy zeneszám ismételt lejátszása (MP3/ WMA/ CDDA)
  - Az album ismételt lejátszása (MP3/ WMA)
  - Az összes zeneszám ismételt lejátszása (MP3/ WMA/ CDDA) 
- 2 másodperc múlva a kiválasztott módon elkezdődik a lejátszás.
- Ha vissza kíván térni a szokásos módon történő lejátszáshoz, addig nyomja meg ismételten a **MODE** gombot, míg a  és  jelzés el nem tűnik a kijelzőről.



## SZÁMOK BEPROGRAMOZÁSA (csak a távirányítón)

A programban 50 szám tárolható. Egy szám többször is tárolható a programban.

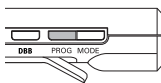
- Válasszon ki egy számot a  vagy  gombbal olyankor, amikor a lejátszás szünetel.
- A **PROG** gomb megnyomásával tárolja a számot a memóriában.
  - Világít a **PROG** felirat, és megjelenik a kijelzőn a beprogramozott műsorszám sorszáma, a  jelzés és hogy hány szám lett már beprogramozva.
- Az ismertetett módon válasszon ki és programozzon be további számokat.
- A  gomb megnyomásával kezdje el a kiválasztott számok lejátszását. A program lejátszásához tartuk lenyomva a  gombót.
  - Megjelenik a **PROG** felirat és elkezdődik a lejátszás. Megjelenik a **PROG** felirat.



### A program törlése

- A lejátszás leállításához szükség esetén nyomjuk le 2-3 másodpercig a  gombót.
- A program törléséhez nyomjuk le 2-3 másodpercig a  gombót. Egyszer megjelenik a **Cleared** (Törölve) szó.

### **Hasznos tanács:**

A program akkor is törlésre kerül, ha megszűnik a feszültségellátás, vagy kinyitja a CD-lejátszó fedelét, vagy ha automatikusan kikapcsol a készülék. Ha több, mint 50 számot próbál beprogramozni, a **Prog full** felirat jelenik meg a kijelzőn.



## A KIJELEZŐN LÁTHATÓ INFORMÁCIÓK (csak MP3/ WMA műsorszámok esetén)

- Lejátszás közben 3 másodpercig lenyomva a **MODE** gombot, majd a **MODE** gombot röviden, egyszer vagy ismételten mindaddig a következő információk jeleníthetők meg a kijelzőn:
  - Filename:** a műsorszámot tartalmazó fájl neve,
  - Album:** az albumot tartalmazó mappa neve,
  - Title:** a műsorszám címe (ha van erre vonatkozó ID3 tag információ),
  - Artist:** a művész neve (ha van erre vonatkozó ID3 tag információ),
  - a műsorszám típusa és a lejátszása során eltelt idő,
  - Playtime:** az eltelt lejátszási idő, az album száma és a zeneszám száma.

### **Hasznos tanács:**

Az **ID3 tag** az MP3/ WMA fájl része, mely a műsorszámra vonatkozó különféle információkat tartalmaz, mint például a műsorszám címe vagy a művész neve. Mielőtt elkészítené MP3/ WMA-CD-jét, az MP3/ WMA formátumot kódoló szoftverrel állítsa elő az ID3 tag információkat.

## ESP/ ENERGIATAKARÉKOS ÜZEMMÓD

A hagyományos hordozható CD-lejátszók ütés és rázkódás esetén gyakran átugorják a CD egy-egy részét. Ennek készüléknek azonban van egy olyan funkciója, az **ELECTRONIC SKIP PROTECTION (ESP)**, mely enyhe rázkódás esetén is folyamatos lejátszást biztosít. A túl erős rázkódások esetében azonban az ESP sem tudja megakadályozni a hangkimaradást. **Es a készülék leejtésekor keletkező fizikai károsodást sem tudja megakadályozni!**

- Az optimális lejátszást segítő, és az elemek élettartamát is maximálisan kihasználó, az **ESP** funkció csak akkor kapcsol be automatikusan, ha a készülék rázkódást érzékel.
- Nincs **ESP** jelzés:
    - A lejátszó az AC adapterről üzemel. Az **ESP** funkció ki van kapcsolva. Így érhető el az optimális hangzás.
  - **ESP** :
    - elemről történő üzemelés esetén, ha a lejátszó rezgést észlel. Az **ESP** be van kapcsolva.
    - amikor a lejátszó mentes a vibrációtól, aktiválódik az energiatakarékos üzemmód.
  - **OOPs**:
    - Eltelt a maximális **ESP** idő. A lejátszás megszakad, de folytatódik, amikor a lejátszó rezgésmentes állapotba kerül.

### 840 SEC MAGIC ESP

Átlagos lejátszási idők az ESP csúszásvédelem bekapcsolása esetén:

840mp	WMA	(64 kbps, 3 zeneszámig egyenértékű)
420mp	MP3	(128 kbps, 3 zeneszámig egyenértékű)
180mp	Hang CD	

## FM RÁDIÓ



### A rádió ki/be kapcsolása

- Nyomjuk le egyszer vagy többször az FM/  gombot a rádió ki/be kapcsolásához.
- A kijelzőn röviden megjelenik a **Radio on** (Rádió be) vagy **Radio off** (Rádió ki) felirat.



A távirányító vagy a készülék gombjai segítségével állítsuk be automatikusan vagy manuálisan a kívánt FM állomást.







### A rádióállomások automatikus beállítása

- Tartsuk lenyomva legalább 2 másodpercig a  vagy  gombot.
- A kijelzőn rövid ideig megjelenik a **Searching** (Keresés) felirat. A rádió beállítódik egy megfelelő erősségi állomásra, és elkezdődik a lejátszás. Megjelenik az FM frekvencia.



- Ismételjük meg a keresés, amíg meg nem találjuk a kívánt rádióállomást.

### A rádióállomások manuális beállítása

- Tartsuk lenyomva a  vagy  gombot.
- Engedjük el, majd ismét nyomjuk le a  vagy  gombot, mikor közel vagyunk a kívánt frekvenciához.
- Ismételten nyomjuk le röviden a  vagy  gombot, amíg el nem érjük a kívánt frekvenciát.
- Elkezdődik a rádiólejátszás. Megjelenik az FM frekvencia.
- A rádióról a CD lejátszásra való váltáshoz nyomjuk le a  gombot.
- A rádió kikapcsolásához nyomjuk le a  gombot.

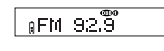

### **Hasznos tanács:**

- A vétel javítása:** A fejhallgató vezetéke FM antennaként használható. Szükség esetén vigyük *ődebb a jobb vétel érdekében.*
- Ha kinyitjuk a CD tálcát a lemez cseréjéhez, az nem érinti rádió lejátszását.

## CSAK

Ha le akarja tiltani a készülék összes gombjának funkcióját, állítsa a csúszkát **LOCK** állásba. Ekkor az összes gomb megnyomása hatástalan. Ez olyankor hasznos például, amikor táskában szállítja a készüléket. Ha bekapcsolja a **LOCK** funkciót, elkerülheti, hogy szándéka ellenére kapcsoljon be valamelyik funkciót.



- Ha le akarja kapcsolni a **LOCK** funkciót, állítsa a csúszkát **LOCK** állásba.
- Az összes gomb funkciója letiltásra kerül. A készülék bármelyik gombjának megnyomásakor a **Hold** üzenet jelenik meg a kijelzőn. A **Hold** (Tartás) felirat csak az  gomb lenyomásakor jelenik meg.
- Ha ki akarja kapcsolni a **LOCK** funkciót, állítsa a csúszkát **OFF** vagy **UNLOCK** állásba.

## KÖRNYEZETVÉDELMI VONATKOZÁSOK

- A készülék csomagolása főleg csomagolóanyagokat nem tartalmaz. Mindent megtettünk annak érdekében, hogy a csomagolást könnyen szét lehessen választani három egymennő anyagra: karton (doboz), polisztirol (hungarocell) és polietilén (zacskók, védőlap).
- A készülék olyan anyagokból áll, melyek újrahasznosíthatók, ha a szétszerelészt egy hozzáértő cég végzi. Kérjük, hogy a csomagolóanyagokat, a használt elemeket és az öreg készüléket a helyi előírások figyelembe vételével helyezze a hulladékgyűjtőbe.

## FM RÁDIÓ

### Rádióállomások tárolása

Legfeljebb 30 rádióállomást tudunk tárolni. Válasszuk ki az 1-30 programhely valamelyikét.

- A kívánt rádióállomásra hanglőshöz nyomjuk le röviden a **PROG** gombot.
- A tárolás megerősítéséhez nyomjuk le a **PROG** gombot a **PROG** felirat villógása közben.
- A kijelzőn megjelenik a **PROG** felirat, az FM frekvencia és a tárolt állomás száma.
- Tároljuk így az összes kívánt állomást.

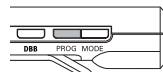

### **Hasznos tanács:**

A már tárolt állomások a programhely szám alapján kereshetők vissza.

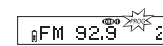

### Tárolt rádióállomásra visszakeresése

- Szükség esetén nyomjuk le ismételten az **ALBUM + / -** gombot a kívánt rádióállomás programhelyének kiválasztásához.
- Elkezdődik a rádiólejátszás. A kijelzőn megjelenik az FM frekvencia és a tárolt állomás száma (P1-30).

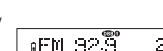

## HIBAKERESÉS

**FIGYELMEZTETÉS:** Semmilyen körülmények között se próbálja ön maga megjavítani a készüléket, mert ebben az esetben megszűnik a garancia. Ha bármilyen hiba előfordul, mielőtt javíttatni venné a készüléket, ellenőrizze az alább felsoroltakat. Ha a felsorolt javaslatok alapján nem tudja megoldani a problémát, akkor forduljon a forgalmazóhoz vagy a szervizhez.

### A CD-lejátszó nem kap áramot, vagy nem indul el a lejátszás

- Ellenőrizze a telepeket azok megfelelő feltöltöttsége és behelyezése szempontjából, valamint az érintkezők tisztaságát.
- Lehet, hogy laza az adapterének csatlakozása. Csatlakoztassa megfelelően.

### A kijelzőn a Please insert CD üzenet látható

- Ellenőrizze, hogy a CD lemez tiszta-e és helyesen van-e betéve (címkézett felé felfelé nézzen).
- Ha a lencsén páralecsapódás van, várjon néhány percet, amíg a lencse akklimatizálódik.

### A kijelzőn az Unfinalized CD üzenet látható

- A CD-RW (CD-R) lemezre történő felvételt nem véglegesítette. Használja a CD-írón lévő FINALIZE gombot.

### A kijelzőn a Hold üzenet látszik és/vagy a készülék egyetlen szabályzó-gombra sem reagál

- Ha a HOLD opció aktív állapotban van, kapcsolja ki.
- Elektrosztatikus kisülés. Áramtalanítsa a készüléket, vagy távolítsa el a telepeket néhány másodpercre.

### CD lemez műsorszámainak átugrása

- A CD lemez sérült vagy piszkos. Cserélje ki vagy tisztítsa meg a CD lemezt.
- A  vagy **PROG** aktív. Kapcsolja le az aktív állapotban lévő.

### Nincs hang vagy rossz a hangminőség

- Lehet, hogy a Megszakítás üzemmód aktív állapotban van. Nyomja meg a  gombot.
- Laza, helytelen csatlakozás, érintkezők szennyezettsége. Ellenőrizze, és szükség esetén tisztítsa meg a csatlakozásokat.
- Lehet, hogy a hangerő nincs megfelelően beállítva. Állítsa be a hangerőt.
- Erős mágneses tér. Ellenőrizze a lejátszó elhelyezését és csatlakozásait. Távolítsa el a készüléket az aktív mobiltelefonok mellől.

## MAGYARORSZÁG

### Minőségtanúsítás

A garanciajegyen feltüntetett forgalombahozó vállalat a 2/1984. (III.10.) BKM-IpM együttes rendelet értelmében tanúsítja, hogy ezen készülék megfelel a műszaki adatokban megadott értékeknek.

### Figyelem!

A meghibásodott készüléket - beleértve a hálózati csatlakozót is - csak szakember (szerviz) javíthatja.

Ne tegye ki a készüléket esőnek vagy nedvesség hatásának!

### Garancia

A forgalombahozó vállalat a termékre 12 hónap garanciát vállal.

Elemes működéshez .....2 xAA / Ni-MH AY3365

### Teljesítmény

maximális .....	2,9 W
névleges .....	1,9 W
készenléti állapotban.....	1,7 W

Érintésvédelmi osztály II.

Tömeg .....155 g

### Befoglaló méretek

szélesség .....	133 mm
magasság.....	133 mm
mélység.....	15,5 mm

### Rádió

FM hullámsáv .....87,5 – 108 MHz

## FIGYELEM

**Ha nem az itt ismertetett módon használja és állítja be a kezelőgombokat, illetve hajtja végre a műveleteket, veszélyes sugárzás érheti, vagy más, bizonytalan kimenetelű esemény történhet.**

**A készülék megfelel az Európai Közösség rádiófrekvenciás zavarra vonatkozó előírásainak.**