

Register your product and get support at  
[www.philips.com/welcome](http://www.philips.com/welcome)

MCM103B



---

EN	User manual	3
DA	Brugervejledning	19
DE	Benutzerhandbuch	35
ES	Manual del usuario	55

---

FR	Mode d'emploi	73
IT	Manuale utente	91
NL	Gebruiksaanwijzing	109
SV	Användarhandbok	127

# PHILIPS

# Indholdsfortegnelse

---

<b>1</b>	<b>Vigtigt</b>	20
	Sikkerhed	20
	Meddelelse	21

---

<b>2</b>	<b>Dit Hi-Fi-mikrosystem</b>	22
	Indledning	22
	Hvad er der i kassen	22
	Oversigt over hovedenheden	23
	Oversigt over fjernbetjeningen	24

---

<b>3</b>	<b>Tilslutning</b>	25
	Tilslut højttalere	25
	Tilslutning af strømmen	26

---

<b>4</b>	<b>Kom godt i gang</b>	26
	Gør fjernbetjeningen klar	26
	Automatisk indstilling af radiostationer	27
	Indstil uret	27
	Tænd	27

---

<b>5</b>	<b>Afspilning</b>	28
	Afspil diske	28
	Afspilning fra USB-enhed	28

---

<b>6</b>	<b>Afspilningstilstande</b>	28
	Spring til et spor	28
	Pause/genoptag afspilning	28
	Søg inden for et spor	28
	Få vist afspilningsoplysninger	28
	Gentagen afspilning	29
	Vilkårlig afspilning	29
	Programmér spor	29

---

<b>7</b>	<b>Justering af lydstyrke og lydeffekt</b>	30
	Juster lydstyrken	30
	Vælg en forudindstillet lydeffekt	30
	Basforbedring	30
	Slå lyden fra	30

---

<b>8</b>	<b>Lyt til radio</b>	30
	Find en radiostation.	30
	Programmer radiostationer automatisk	30
	Programmer radiostationer manuelt	31
	Vælg en forudindstillet radiostation	31

---

<b>9</b>	<b>Andre funktioner</b>	31
	Indstil alarm-timeren	31
	Indstil sleep-timeren	32
	Lyt til en ekstern enhed	32

---

<b>10</b>	<b>Produktinformation</b>	32
	Specifikationer	32
	USB-afspilningsoplysninger	33
	Understøttede MP3-diskformater	33

---

<b>11</b>	<b>Fejlfinding</b>	34
	Ingen lyd eller dårlig lyd	34

# 1 Vigtigt

## Sikkerhed

- ① Læs disse instruktioner.
- ② Opbevar disse instruktioner.
- ③ Respekter alle advarsler.
- ④ Følg alle instruktioner.
- ⑤ Benyt ikke dette apparat i nærheden af vand.
- ⑥ Rengør kun enheden med en tør klud.
- ⑦ Ventilationsåbninger må ikke blokeres. Installer apparatet i overensstemmelse med producentens instruktioner.
- ⑧ Installer ikke apparatet i nærheden af varmekilder som f.eks. radiatorer, varmeapparater, ovne eller andre apparater (inkl. forstærkere), der producerer varme.
- ⑨ Sørg for, at netledningen ikke trædes på, navnlig ved stikkene og stikforbindelserne samt det sted, hvor ledningen føres ud af apparatet.
- ⑩ Brug kun tilbehør og ekstraudstyr, der er godkendt af producenten.
- ⑪ Brug kun vogne, stativer, beslag og borde, der enten medfølger eller er godkendt af producenten. Hvis du bruger en vogn, skal du passe på, at apparatet ikke vælter ned, når du flytter den.
- ⑫ Tag stikket ud af stikkontakten under tordenvej, eller hvis apparatet ikke skal bruges gennem længere tid.
- ⑬ Al servicering skal udføres af kvalificeret personale. Apparatet skal serviceres, hvis det er blevet beskadiget, f.eks.



hvis netledningen beskadiges, der er blevet spildt væske på apparatet, der er kommet fremmedlegemer ind i apparatet, apparatet er blevet udsat for regn eller fugt, eller hvis apparatet ikke fungerer normalt eller er blevet tabt.

- ⑭ **ADVARSEL** vedr. brug af batterier – sådan forebygger du batterilækage, der kan forårsage personskade, tingskade eller produktskade:
  - Isæt alle batterier korrekt, og sørg for, at + og - vender, som det er vist på enheden.
  - Bland ikke batterier (gamle og nye eller brunstens- og alkalinebatterier osv.).
  - Fjern batterierne, hvis enheden ikke skal bruges gennem længere tid.
- ⑮ Apparatet må ikke udsættes for dryp eller sprøjt.
- ⑯ Placer aldrig farlige genstande på apparatet (f.eks. væskefyldte genstande eller tændte lys).
- ⑰ Dette produkt kan indeholde bly og kviksølv. Bortskaffelse af disse materialer kan være reguleret i henhold til miljømæssige bestemmelser. Hvis du ønsker oplysninger om bortskaffelse eller genbrug, skal du kontakte de lokale myndigheder eller Electronic Industries Alliance: [www.eiae.org](http://www.eiae.org).
- ⑱ Hvis netstikket eller et apparatstik bruges til at afbryde enheden, skal disse kunne betjenes.



### Advarsel

- Kabinettet bør aldrig tages af apparatet.
- Forsøg aldrig at smøre nogen del på apparatet.
- Placer aldrig dette apparat på andet elektrisk udstyr.
- Udsæt ikke apparatet for direkte sollys, åben ild eller varmekilder.
- Se aldrig på laserstrålen inde i dette apparat.
- Sørg for, at du altid kan komme til ledningen, stikkontakten eller adapteren, så du kan afbryde strømmen til apparatet.

## Høresikkerhed

### Lyt ved moderat lydstyrke.

- Brug af hovedtelefoner ved høj lydstyrke kan give høreskader. Dette produkt kan frembringe lyd med så høje decibelværdier, at det kan forårsage høreskader for en normalt hørende person, også selv om det kun foregår i mindre end et minut. De høje decibelværdier har til formål at imødekomme de personer, der allerede lider af nedsat hørelse.
- Lyd kan snyde. Efter et stykke tid vil dine ører vænne sig til høj lyd og tilpasse sig en mere kraftig lydstyrke. Så det, der efter længere tids lytning forekommer normalt, kan faktisk være meget højt og skadeligt for hørelsen. For at sikre dig imod dette skal du indstille lydstyrken på et sikkert niveau, før din hørelse vænner sig til niveauet, og undlade at skrue op.

### Sådan indstilles lydstyrken til et fornuftigt niveau:

- Indstil lydstyrken til et lavt niveau.
- Øg langsomt lydstyrken, indtil du kan høre lyden klart og behageligt uden forvrængning.

### Undlad at lytte i for lange perioder ad gangen:

- For lang tids udsættelse for lydpåvirkning, selv ved et fornuftigt niveau, kan også forårsage hørenedsættelse.
- Sørg for, at du anvender apparatet med måde, og hold passende pauser.

### Overhold følgende retningslinjer, når du anvender dine hovedtelefoner.

- Lyt ved en fornuftig lydstyrke i kortere tidsrum.
- Vær omhyggelig med ikke at justere på lydstyrken undervejs, efterhånden som din hørelse tilpasser sig lydniveauet.
- Undlad at skrue så højt op for lyden, at du ikke kan høre, hvad der foregår omkring dig.

- Du bør være ekstra forsigtig eller slukke midlertidigt i potentielt farlige situationer. Brug ikke hovedtelefoner under kørsel af et motoriseret køretøj, på cykel, på skateboard etc. Det kan skabe en farlig trafiksituation, og mange steder er det ulovligt.

## Meddelelse

Dette produkt overholder EU's krav om radiointerferens.



Produktet overholder følgende direktiver og retningslinjer: 2004/108/EC + 2006/95/EC

Enhver ændring af dette apparat, som ikke er godkendt af Philips Consumer Lifestyle, kan annullere brugerens ret til at betjene dette udstyr.

Dit produkt er udviklet og fremstillet i materialer og komponenter af høj kvalitet, som kan genbruges.



Når et produkt er forsynet med dette symbol med en overkrydset affaldsspand på hjul, betyder det, at produktet er omfattet af EU-direktiv 2002/96/EC.



Undersøg reglerne for dit lokale indsamlingsystem for elektriske og elektroniske produkter.

Følg de lokale regler, og bortskaf ikke dine udtjente produkter sammen med almindeligt husholdningsaffald. Korrekt bortskaffelse af udtjente produkter er med til at forhindre negativ påvirkning af miljø og helbred.

Dit produkt indeholder batterier, som er omfattet af EU-direktivet 2006/66/EC, og som ikke må bortskaffes sammen med almindeligt husholdningsaffald. Undersøg venligst de lokale indsamlingsregler for batterier, da korrekt bortskaffelse er med til at forhindre negativ påvirkning af miljø og helbred.



## Miljøoplysninger

Al unødvendig emballage er udeladt. Emballagen er forenklet og består af tre materialer: Pap (kasse), polystyrenskum (buffer) og polyethylen (poser, beskyttende skumfolie).

Systemet består af materiale, der kan genbruges, hvis det adskilles af et specialfirma. Overhold de lokale regler angående udsmidning af emballage, opbrugte batterier og gammelt udstyr.

Windows Media og Windows-logoet er varemærker eller registrerede varemærker tilhørende Microsoft Corporation i USA og/eller andre lande.



Dette apparat omfatter denne etiket:



**Advarsel:** Usynlig laserstråling ved åbning når sikkerhedsafbrydere er ude af funktion. Undgå udsættelse for stråling.

**Bemærk:** Netafbryderen er sekundært indkoblet og afbryder ikke strømmen fra nettet. Den indbyggede netdel er derfor tilsluttet til lysnettet så længe netstikket sidder i stikkontakten.

# 2 Dit Hi-Fi-mikrosystem

Tillykke med dit køb, og velkommen til Philips! Hvis du vil have fuldt udbytte af den support, som Philips tilbyder, kan du registrere dit produkt på [www.philips.com/welcome](http://www.philips.com/welcome).

## Indledning

Med denne enhed kan du:

- nyde musik direkte fra lyddiske, USB-enheder og andre eksterne enheder
- lytte til FM-radiostationer

Du kan berige lyden med disse lydindstillinger:

- DSC (Digital Sound Control)
- DBB (Dynamic Bass Boost)

Enheden understøtter følgende medieformater:









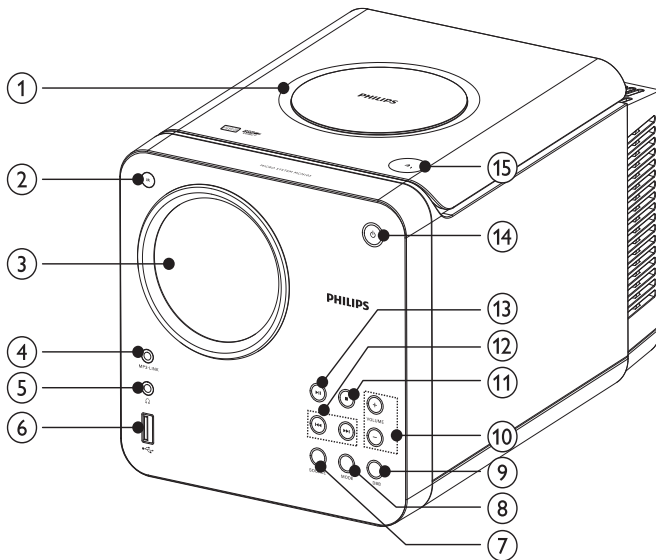

## Hvad er der i kassen

Kontroller og identificer indholdet af pakken:

- Hovedenhed
- Højtalerkasser x 2
- Netledning
- MP3 LINK-kabel x 1
- Fjernbetjening
- Lynvejledning
- Brugervejledning

## Øversigt over hovedenheden



- ① **Diskskuffe**
- ② **IR**
  - Fjernbetjeningssensor
- ③ **Skærmpanel**
  - Vis aktuel status.
- ④ **MP3 LINK**
  - Stik til en ekstern lydenhed.
- ⑤  **Hovedtelefonstik**
  - Hovedtelefonstik
- ⑥  **USB-stik**
  - USB-stik
- ⑦ **SOURCE**
  - Vælg en kilde: Disc, USB, FM tuner eller MP3 link.
- ⑧ **MODE**
  - Vælg en gentag/bland afspilningstilstand.
- ⑨ **DBB**
  - Tænd eller sluk for dynamisk basforstærkning.
- ⑩ **VOLUME +/-**
  - Juster lydstyrke.
- ⑪  **Stop afspilningen, eller slet et program.**
- ⑫  **Gå til forrige/næste spor.**
  - Foretag hurtig søgning frem eller tilbage.
  - Find en radiostation.
  - Indstil klokkeslæt.
- ⑬  **Start eller sæt afspilning på pause.**
- ⑭  **Tænd for enheden, eller skift til standbytilstand.**
- ⑮  **Åbn/luk diskskuffen.**

## Oversigt over fjernbetjeningen

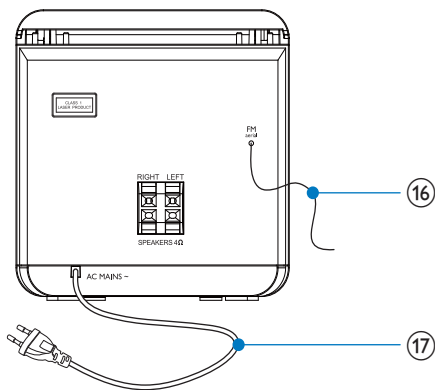

- ①⑥ FM-antenne
- Gør FM-motagelsen bedre.
- ①⑦ AC MAINS~
- Netledning

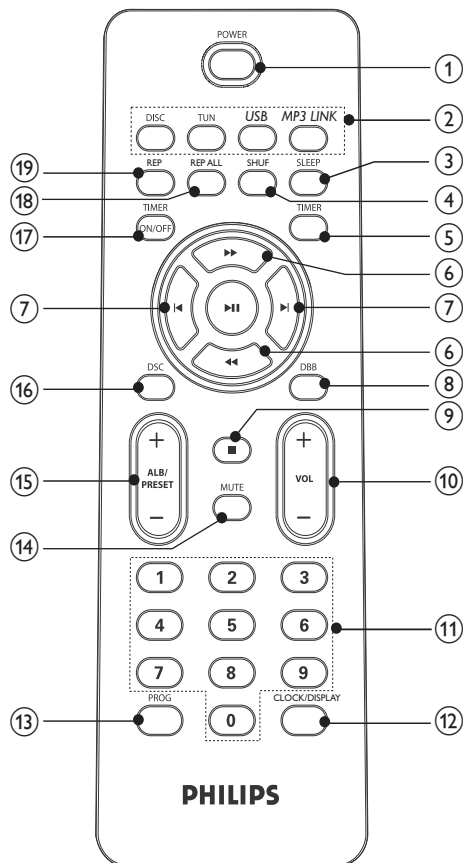

- ① **POWER**
- Tænd for enheden, eller skift til standbytilstand.
- ② **Taster til valg af kilde (DISC, TUN, USB, MP3 LINK)**
- Vælg en kilde: DISC, TUNER, USB eller MP3 LINK.
- ③ **SLEEP**
- Indstil sleep-timeren.
- ④ **SHUF**
- Afspil spor i tilfældig rækkefølge.

- ⑤ **TIMER**
- Indstil alarm-timer.
- ⑥ **◀◀▶▶**
- Søgning inden for spor/disk/USB.
  - Find en radiostation.
  - Indstil klokkeslæt.
- ⑦ **◀▶**
- Gå til forrige/næste spor.
- ⑧ **DBB**
- Tænder og slukker for dynamisk basforstærkning.
- ⑨ **■**
- Stop afspilningen, eller slet et program.
- ⑩ **VOL +/-**
- Juster lydstyrke.
- ⑪ **Numerisk tastatur**
- Vælg et spor direkte fra en disk.
- ⑫ **CLOCK/DISPLAY**
- Indstil uret.
  - Vis uret.
  - Under afspilning kan du vælge visning af oplysninger.
- ⑬ **PROG**
- Programmerer spor.
  - Programmér radiostationer.
  - Vælg 12- eller 24-timers format.
- ⑭ **MUTE**
- Slå lyden fra.
- ⑮ **ALB/PRESET+/-**
- Gå til forrige/næste album.
  - Vælg en forudindstillet radiostation.
- ⑯ **DSC**
- Vælg en forudindstillet lydindstilling: POP, JAZZ, CLASSIC eller ROCK.
- ⑰ **TIMER ON/OFF**
- Tænd eller sluk for alarm-timeren
- ⑱ **REP ALL**
- Afspil alle spor gentagne gange.
- ⑲ **REP**
- Afspil et spor gentagne gange.

## 3 Tilslutning

### Tilslut højttalere

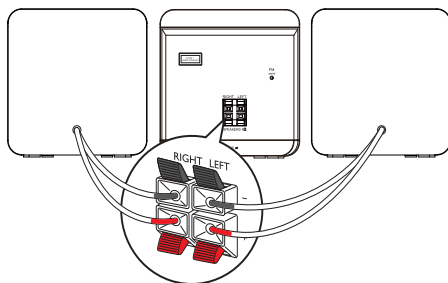

#### Bemærk

- Sørg for, at farverne på højttalerkablerne og terminalerne matcher.

- 1 Hold stikdækslet nede.
- 2 Indsæt hele den afisolerede del af kablet.
  - Tilslut kablerne til den højre højttaler til "RIGHT" og kablerne til den venstre højttaler til "LEFT".
  - Tilslut de røde kabler til "+" og de sorte kabler til "-".
- 3 Slip stikdækslet.

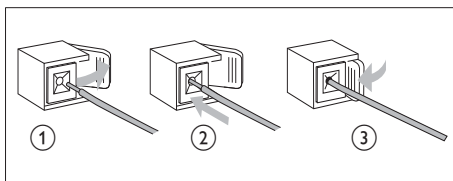



## Tilslutning af strømmen



### Advarsel

- Risiko for produktskade! Kontroller, at forsyningsspændingen svarer til den spænding, der er trykt på bagsiden af produktet.
- Før du tilslutter netledningen, skal du sørge for at have udført alle andre tilslutninger.



### Bemærk

- Identifikationspladen findes bag på hovedenheden.

### 1 Tilslut netledningen til stikkontakten.

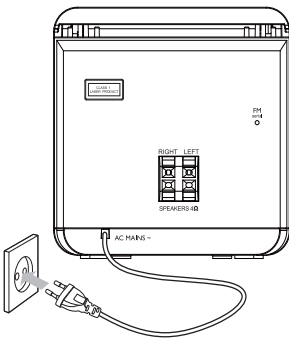

## 4 Kom godt i gang



### Advarsel

- Benyttes betjening og indstillinger på anden måde end anvist i denne brugsvejledning, er der risiko for, at du udsætter dig for farlig bestråling og andre risici.

Følg altid instruktionerne i dette afsnit i den angivne rækkefølge.

Hvis du kontakter Philips, vil du blive bedt om apparatets modelnummer og serienummer. Modelnummeret og serienummeret står på bagsiden af apparatet. Skriv numrene her:

Modelnr: \_\_\_\_\_

Serienr: \_\_\_\_\_

## Gør fjernbetjeningen klar



### Advarsel

- Risiko for eksplosion! Opbevar ikke batterier i nærheden af varmekilder, sollys eller ild. Kast aldrig batterier i ild.

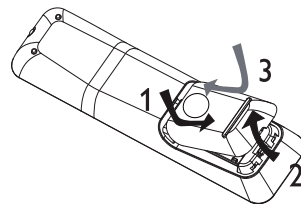

- 1 Åbn batterirummet.
- 2 Indsæt 2 AAA-batterier med korrekt polaritet (+/-) som angivet.
- 3 Luk batterirummet.

**Bemærk**

- Batterierne skal tages ud, hvis fjernbetjeningen ikke skal bruges i længere tid.
- Brug ikke både gamle og nye batterier eller batterier af forskellig type samtidigt.
- Batterier indeholder kemiske stoffer, og de skal derfor bortskaffes på forsvarlig vis.

## Automatisk indstilling af radiostationer

Når du slutter enheden til strømforsyningen første gang, eller hvis der ikke er gemt nogen radiostationer, aktiveres plug-and-play for at gemme alle radiostationer automatisk.

- 1 Tilslut enheden til strømforsyningen.
  - ↳ [AUTO INSTALL - PLEASE PRESS PLAY, STOP CANCEL] (automatisk installering - tryk på knappen PLAY (Afspil); tryk på ■ for at annullere) vises.
- 2 Tryk på ►|| på hovedenheden for at begynde indstillingen.
  - ↳ [AUTO] (automatisk) vises.
  - ↳ Enheden gemmer automatisk radiostationer med tilstrækkelig signalstyrke.
  - ↳ Når alle tilgængelige radiostationer er gemt, afspilles den først indstillede radiostation automatisk.

## Indstil uret

- 1 Tryk på og hold **CLOCK/DISPLAY** nede for at aktivere tilstanden for aktivering af uret.
  - ↳ 12- eller 24-timers tilstand vises.
- 2 Tryk på **PROG** gentagne gange for at vælge 12- eller 24-timers format.

- 3 Tryk på **CLOCK/DISPLAY** for at bekræfte.
  - ↳ Timecifrene vises og begynder at blinke.
- 4 Tryk på ◀▶ for at indstille timetallet.
- 5 Tryk på **CLOCK/DISPLAY** for at bekræfte.
  - ↳ Minutcifrene vises og begynder at blinke.
- 6 Tryk på ◀▶ for at indstille minuttallet.
- 7 Tryk på **CLOCK/DISPLAY** for at bekræfte.

**Tip**

- For visning af uret under afspilning trykkes **CLOCK/DISPLAY** gentagne gange indtil uret vises.

## Tænd

- 1 Tryk på **POWER**.
  - ↳ Enheden skifter til den sidst valgte kilde.

## Skifte til standby

- 1 Tryk på **POWER** for at sætte enheden i standbytilstand.
  - ↳ Baggrundsbelysningen på displayet dæmpes.
  - ↳ Uret (hvis det er indstillet) vises på displayet.

## 5 Afspilning

---

### Afspil diske

- 1 Tryk på **DISC** for at vælge diskkilden.
- 2 Tryk på **▲** for at åbne diskrummet.
- 3 Ilæg en disk med etiketsiden opad, og luk derefter diskskuffen.  
↳ Afspilning starter automatisk.

### Afspilning fra USB-enhed



#### Bemærk

- Kontroller, at USB-enheden indeholder spilbart lydindhold til de understøttede formater.

- 1 Sæt USB-enhedens USB-stik i **↔**-stikket.
- 2 Tryk på **USB** for at vælge USB-kilden.  
↳ Displayet viser det samlede antal spor.
- 3 Tryk på **ALB/PRESET+/-** for at vælge en mappe.
- 4 Tryk på **◀/▶** for at vælge en fil.
- 5 Tryk på **▶||** for at starte afspilningen.

## 6 Afspilningstilstande

---

### Spring til et spor

For CD:

- 1 Tryk på **◀/▶** for at vælge et andet spor.
  - Hvis du vil vælge et spor direkte, kan du også trykke på en tast på det numeriske tastatur.

For MP3-diske og USB-enheder:

- 1 Tryk på **ALB/PRESET+/-** for at vælge et album eller en mappe.
- 2 Tryk på **◀/▶** for at vælge et spor eller en fil.

### Pause/genoptag afspilning

- 1 Under afspilning skal du trykke på **▶||** for at sætte afspilningen på pause/genoptage afspilningen.

### Søg inden for et spor

- 1 Under afspilning skal du trykke på **◀◀▶▶** og holde den nede.
- 2 Slip knappen for at fortsætte den normale afspilning.

### Få vist afspilningsoplysninger

- 1 Under afspilning skal du trykke på **CLOCK/DISPLAY** gentagne gange for at vælge afspilningsoplysninger.

## Gentagen afspilning

### Afspil et spor gentagne gange

- 1 Under afspilning trykker du på **REP**.  
↳ [REP] (gentag) vises: Det aktuelle spor afspilles gentagne gange.
- 2 For at vende tilbage til normal afspilning skal du trykke på **REP** igen.

### Afspil alle numre eller et album gentagne gange

- 1 Under afspilning skal du trykke på **REP ALL** gentagne gange for at vælge:  
↳ [REP ALL] (gentag alle) vises: Alle spor afspilles gentagne gange  
↳ [REP ALB] (gentag album) vises (kun for MP3 og USB): Det aktuelle album afspilles gentagne gange.
- 2 For at vende tilbage til normal afspilning skal du trykke **REP ALL** gentagne gange, indtil gentagelsestilstanden ikke længere vises.

## Vilkårlig afspilning

- 1 Tryk på **SHUF**.  
↳ [SHUF] (bland) vises: Alle spor afspilles i vilkårlig rækkefølge
- 2 For at vende tilbage til normal afspilning skal du trykke på **SHUF** igen.



Tip

- Funktionerne for gentagelse og vilkårlig afspilning kan ikke aktiveres samtidig.

## Programmér spor

Du kan højst programmere 40 spor:

- 1 I stopposition i CD/USB-tilstand skal du trykke på **PROG** for at aktivere programmeringstilstand.  
↳ [PROG] (program) blinker på displayet.
- 2 MP3/WMA-spor: Tryk på **ALB/PRESET+/-** for at vælge et album.
- 3 Tryk på **◀/▶** for at vælge et spornummer, tryk derefter på **PROG** for at bekræfte.
- 4 Gentag trin 2 til 3 for at vælge og gemme alle spor, der skal programmeres.
- 5 Tryk på **▶||** for at afspille de programmerede spor.  
↳ Under afspilning vises [PROG] (program).
  - For at slette programmeringen skal du trykke på **■**, mens du er i stopposition.

## 7 Justering af lydstyrke og lydeffekt

---

### Juster lydstyrken

- 1 Under afspilning skal du trykke på **VOL +/-** for at skrue op eller ned for lydstyrken.

### Vælg en forudindstillet lydeffekt

- 1 Under afspilning skal du trykke på **DSC** gentagne gange for at vælge:
  - [POP] (pop)
  - [JAZZ] (jazz)
  - [ROCK] (rock)
  - [CLASSIC] (klassisk)

### Basforbedring

- 1 Under afspilning skal du trykke på **DBB** for at slå dynamisk basforbedring fra eller til.
  - ↳ Hvis DBB er aktiveret, vises DBB.

### Slå lyden fra

- 1 Under afspilning skal du trykke på **MUTE** for at slå lyden fra/til.

## 8 Lyt til radio

---

### Find en radiostation.

- 1 Tryk på **TUN** for at vælge FM.
- 2 Tryk på **◀▶** og hold den nede i mere end 2 sekunder.
  - ↳ [SEARCH] (søg) vises.
  - ↳ Radioen stiller automatisk ind på en station med stærkt signal.
- 3 Gentag trin 2 for at finde flere stationer.
  - For at stille ind på en svag station skal du trykke på **◀▶** gentagne gange, indtil du finder den optimale modtagelse.

### Programmer radiostationer automatisk



#### Bemærk

- Du kan maksimalt programmere 20 forudindstillede radiostationer.

- 1 I tunertilstanden skal du trykke på **PROG** og holde den nede i 2 sekunder for at aktivere den automatiske programmeringstilstand.
  - ↳ [AUTO] (automatisk) vises.
  - ↳ Alle tilgængelige stationer bliver programmeret i rækkefølge efter bølgebandsmodtagelsens styrke.
  - ↳ Den først programmerede radiostation afspilles automatisk.

## Programmer radiostationer manuelt

### Bemærk

- Du kan maksimalt programmere 20 forudindstillede radiostationer.

- 1 Find en radiostation.
- 2 Tryk på **PROG** for at aktivere programmeringstilstanden.  
↳ [PROG] (program) blinker på displayet.
- 3 Tryk på **ALB/PRESET+/-** for at tilknytte et nummer (mellem 1 og 20) til denne radiostation, og tryk derefter på **PROG** for at bekræfte.  
↳ Det forudindstillede nummer og frekvensen på den forudindstillede station vises.
- 4 Gentag ovenstående trin for at programmere flere stationer.

### Bemærk

- Hvis du vil overskrive en programmeret station, skal du gemme en anden station på dens plads.

## Vælg en forudindstillet radiostation

- 1 Tryk på **ALB/PRESET+/-** for at vælge et forudindstillet nummer.

### Tip

- FM-antennen er fastgjort til hovedenheden.
- Placer antennen så langt væk fra TV, VCR eller andre strålingskilder som muligt.
- For optimal modtagelse skal du trække antennen helt ud og justere dens position.



## 9 Andre funktioner

### Indstil alarm-timeren

Denne enhed kan bruges som vækkeur. DISK, TUNER eller USB aktiveres til afspilning på et forudindstillet tidspunkt.

- 1 Kontroller, at du har indstillet uret korrekt.
- 2 trykke på **TIMER** og holde den nede.
- 3 Tryk på **DISC**, **TUN** eller **USB** for at vælge en kilde.
- 4 Tryk på **TIMER** for at bekræfte.  
↳ Timecifrene vises og begynder at blinke.
- 5 Tryk på **◀▶** for at indstille timetallet.
- 6 Tryk på **TIMER** for at bekræfte.  
↳ Minutcifrene vises, og de begynder at blinke.
- 7 Tryk på **◀▶** for at indstille minuttallet.
- 8 Tryk på **TIMER** for at bekræfte.  
↳ Timeren er indstillet og aktiveret.

### Aktivering og deaktivering af alarm-timeren

- 1 Tryk på **TIMER ON/OFF** gentagne gange for at aktivere eller deaktivere timeren.  
↳ Hvis timeren er aktiveret, viser displayet .  
↳ Hvis timeren er deaktiveret, forsvinder  fra displayet.

### Bemærk

- Alarm-timeren er ikke tilgængelig i tilstanden MP3 LINK.
- Hvis DISK/USB-kilden vælges, og det valgte spor ikke kan spilles, aktiveres tunerens automatisk.

## Indstil sleep-timeren

Denne enhed kan automatisk skifte til standby efter en forudindstillet periode.

- 1 Mens enheden er tændt, skal du trykke flere gange på **SLEEP** for at vælge et fast tidsinterval (i minutter).
  - ↳ Når sleep-timeren er aktiveret, viser displayet **zZ**.

### Sådan deaktiveres sleep-timeren

- 1 Tryk på **SLEEP** gentagne gange, indtil **[OFF]** vises.
  - ↳ Når sleep-timeren deaktiveres, forsvinder **zZ** fra displayet.

## Lyt til en ekstern enhed

Du kan lytte til en MP3-afspiller via denne enhed.

- 1 Tryk på **MP3 LINK** for at vælge MP3 LINK som kilde.
- 2 Tilslut det medfølgende MP3 Link-kabel til:
  - **MP3 LINK**-stikket (3,5 mm) på enheden
  - hovedtelefonstikket på en ekstern enhed
- 3 Start afspilning af enheden (se brugervejledningen til enheden).

# 10 Produktinforma- tion



### Bemærk

- Produktinformation kan ændres uden varsel.

## Specifikationer

### Forstærker

Vurderet effekt	2 x 5 W RMS
Frekvenskurve	60 - 16 kHz, $\pm$ 3 dB
Signal-/støjforhold	> 65 dB
Aux-input	0,5 V RMS 20 k ohm

### Disk

Lasertype	Halvleder
Diskdiameter	12 cm/8 cm
Understøttet disk	CD-DA, CD-R, CD-RW, MP3-CD, WMA-CD
Audio DAC	24 bit/44,1 kHz
Samlet harmonisk forvrængning	< 1 %
Frekvenskurve	60 Hz -16 kHz (44,1 kHz)
S/N ratio	> 65 dBA

### Tuner

Indstillingsområde	87,5-108 MHz
Indstilling af gitter	50 KHz
Sensitivitet	
- Mono, 26 dB S/N ratio	< 22 dB
Søgeselektivitet	< 36 dBu
Samlet harmonisk forvrængning	< 3 %
Signal-/støjforhold	> 45 dBu

## Højttalere

Højttalerimpedans	4 ohm
Højttalerdriver	3,5" subwoofer + 0,8" diskant
Følsomhed	>82 dB/m/W

## Generelle oplysninger

Vekselstrøm	230 V, 50 Hz
Strømförbrug ved drift	25 W
Strømförbrug ved standby	< 2 W
Strømförbrug ved Eco-standby	< 1 W
Direkte USB	Version 2.0/1.1
Mål	
- Hovedenhed (B x H x D)	150 x 152 x 250 mm
- Højttalerkabinet (B x H x D)	150 x 152 x 197 mm
Vægt	
- Med emballage	5,14 kg
- Hovedenhed	2,002 kg
- Højttalerkabinet	2 x 0,895 kg

## USB-afspilningsoplysninger

### Kompatible USB-enheder:

- USB-flash-hukommelse (USB 2.0 eller USB 1.1)
- USB-flash-afspillere (USB 2.0 eller USB 1.1)
- hukommelseskort (kræver en ekstra kortlæser for at fungere sammen med dette apparat)

### Understøttede formater:

- USB- eller hukommelsesfilformat FAT12, FAT16, FAT32 (sektorstørrelse: 512 byte)
- MP3-bithastighed (datahastighed): 32 - 320 Kbps og variabel bithastighed
- WMA v9 eller ældre
- Mappen har op til 8 niveauer indlejret
- Antal album/mapper: maksimalt 99

- Antal spor/titler: maksimalt 999
- ID3-mærke v2.0 eller nyere
- Filnavn i Unicode UTF8 (maksimal længde: 128 byte)

### Ikke-understøttede formater:

- Tomme album: Et tomt album er et album, der ikke indeholder MP3-/WMA-filer, og det vil ikke blive vist på displayet.
- Ikke-understøttede filformater springes over. Eksempelvis bliver Word-dokumenter (.doc) og MP3-filer med filtypenavnet .dlf ignoreret, og de afspilles ikke.
- AAC-, WAV-, PCM-lydfiler
- DRM-beskyttede WMA-filer (.wav, .m4a, .m4p, .mp4, .aac)
- WMA-filer i Lossless-format

## Understøttede MP3-diskformater

- ISO9660, Joliet
- Maksimalt antal titler: 512 (afhængigt af filnavnenes længde)
- Maksimalt antal album: 255
- Understøttede samplingfrekvenser: 32 kHz, 44,1 kHz, 48 kHz
- Understøttede bit-hastigheder: 32~256 (kbps), variable bithastigheder



# 11 Fejlfinding



## Advarsel

- Kabinettet bør aldrig tages af apparatet.

Prøv aldrig selv at reparere systemet, da garantien i så fald bortfalder. Hvis der opstår fejl på apparatet, bør du kontrollere følgende punkter, inden du bestiller reparation. Hvis der fortsat er problemer, skal du gå til Philips websted på [www.philips.com/welcome](http://www.philips.com/welcome). Når du kontakter Philips, skal du sørge for, at apparatet er i nærheden, og at modelnummeret og serienummeret er tilgængelige.

### Ingen strøm

- Kontroller, at enhedens strømkabel er korrekt tilsluttet.
- Kontroller, at der er strøm i stikkontakten.
- Som en strømbesparende funktion slukker enheden automatisk 15 minutter efter, at afspilningen af spor er slut, hvis der ikke i mellemtiden er blevet betjent nogen knapper.

---

## Ingen lyd eller dårlig lyd

### Ingen lyd eller dårlig lyd

- Juster lydstyrken.
- Frakobl hovedtelefonerne.
- Kontroller, at højttalerne er tilsluttet korrekt.
- Kontroller, om de blottede højttalerkabler er fastklemte.

### Der er byttet om på lydoutputtet fra venstre og højre

- Kontroller højttalertilslutningerne og -placeringen.

### Ingen reaktion fra apparatet

- Fjern strømkablet, og tilslut det igen, og tænd derefter for systemet igen.

- Da systemet har en strømbesparende funktion, slukker det automatisk 15 minutter efter, at afspilningen af spor er slut, hvis der ikke i mellemtiden er blevet betjent nogen knapper.

### Fjernbetjeningen virker ikke

- Inden du trykker på en funktionsknop, skal du først vælge den korrekte kilde med fjernbetjeningen i stedet for på hovedenheden.
- Prøv at formindske afstanden mellem fjernbetjeningen og enheden.
- Isæt batteriet således, at dets poler (+/-) vender som vist.
- Udskift batteriet.
- Peg fjernbetjeningen direkte mod sensoren på forsiden af enheden.

### Der blev ikke fundet nogen disk

- Indsæt en disk.
- Kontroller, om disken er sat omvendt i.
- Vent, indtil kondensen på linsen er fordampet.
- Udskift eller rengør disken.
- Brug en færdiggjort CD eller en disk med korrekt format.

### Nogle af filerne på USB-enheden kan ikke vises

- Antallet af mapper eller filer på USB-enheden overskrider en bestemt grænse. Dette er ikke en funktionsfejl.
- Disse filers format understøttes ikke.

### USB-enheden understøttes ikke

- USB-enheden er ikke kompatibel med enheden. Prøv en anden.

### Dårlig radiomodtagelse

- Øg afstanden mellem enheden og dit TV eller din VCR.
- Træk FM-antennen helt ud.

### Timeren fungerer ikke

- Indstil uret korrekt.
- Aktiver timeren.

### Ur-/timerindstillingen er blevet slettet

- Strømmen er blevet afbrudt, eller netledningen er blevet trukket ud.
- Indstil uret/timeren igen.

