

PHILIPS

DAB+-Radio

5000er Serie

R5505

Bedienungs- anleitung



Registrieren Sie Ihr Produkt und erhalten Sie Support unter
www.philips.com/support

Inhalt

1	Wichtig	2	7	Produktinformationen	11
	Sicherheit	2			
2	Ihr UKW/DAB-Radio	3	8	Fehlerbehebung	12
	Einführung	3			
	Verpackungsinhalt	3			
	Übersicht über die Haupteinheit	4	9	Hinweis	13
3	Erste Schritte	5		Compliance	13
	Radioantenne vorbereiten	5		Umweltschutz	13
	Anschließen an das Stromnetz	5		Markenhinweis	13
	Einschalten	5			
	Lautstärke anpassen	5			
	Wechsel in den Standby-Modus	5			
4	Hören von DAB-Radiosendungen	6			
	DAB-Radiosender einstellen	6			
	DAB-Radiosender speichern	6			
	Auswahl eines voreingestellten				
	DAB-Radiosenders	7			
	DAB-Informationen anzeigen	7			
	Menü im DAB-Modus verwenden	7			
5	UKW-Radio hören	8			
	UKW-Radiosender einstellen	8			
	UKW-Radiosender speichern	8			
	Auswahl eines voreingestellten				
	UKW-Radiosenders	8			
	Menü im UKW-Modus verwenden	9			
	UKW-Informationen anzeigen	9			
6	Weitere Merkmale	10			
	Wiedergabe von Audio über Bluetooth	10			
	Menü im Bluetooth-Modus verwenden	10			
	Küchen-Timer	10			
	Schlaf-Timer	11			

I Wichtig

Sicherheit



Warnung

- Niemals das Gehäuse dieses Radio entfernen.
 - Niemals Teile dieses Radio einfetten.
 - Dieses Radio niemals auf andere elektrische Geräte stellen.
 - Das Radio vor direkter Sonneneinstrahlung, offenem Feuer oder Hitze schützen.
 - Darauf achten, dass Sie immer einen einfachen Zugang zum Netzkabel, Netzstecker oder Netzteil haben, um dieses Gerät vom Netz zu trennen.
-
- Lesen und befolgen Sie diese Anweisungen.
 - Stellen Sie sicher, dass um das Gerät herum genügend Platz zur Belüftung vorhanden ist.
 - Wenden Sie sich bei allen Wartungsarbeiten an qualifiziertes Servicepersonal. Eine Wartung ist erforderlich, wenn das Radio in irgendeiner Weise beschädigt wurde, z. B. wenn das Netzkabel oder der Netzstecker beschädigt ist, Flüssigkeit darauf verschüttet wurde oder Gegenstände in das Internetradio gefallen sind, das Radio Regen oder Feuchtigkeit ausgesetzt war, nicht normal funktioniert oder heruntergefallen ist.
 - Verwenden Sie nur die vom Hersteller angegebenen Zusatzgeräte und Zubehörteile. Verwenden Sie nur die in der Bedienungsanleitung angegebene Spannungsversorgung.
 - Ziehen Sie den Netzstecker dieses Geräts bei Gewitter oder bei längerer Nichtbenutzung.
 - Das Gerät darf keinen Tropfen oder Spritzern ausgesetzt werden.
 - Stellen Sie keine Gefahrenquellen auf das Gerät (z. B. mit Flüssigkeit gefüllte Gegenstände, brennende Kerzen).
-
- Wird der Stecker des Netzadapters als Trennvorrichtung verwendet, muss die Trennvorrichtung immer leicht erreichbar sein.
 - Verwenden Sie dieses Gerät nicht in der Nähe von Wasser.
 - Installieren Sie das Gerät gemäß den Anweisungen des Herstellers.
 - Installieren Sie es nicht in der Nähe von Wärmequellen wie Heizkörpern, Heizstrahlern, Öfen oder anderen Geräten (einschließlich Verstärkern), die Wärme erzeugen.

2 Ihr UKW/DAB-Radio

Herzlichen Glückwunsch zu Ihrem Kauf und willkommen bei Philips! Für die Nutzung des vollständigen Supports, den Philips anbietet, registrieren Sie Ihr Produkt unter www.philips.com/welcome.

Einführung

Mit diesem Radio ist Folgendes möglich:

- Hören von UKW und Digital Audio Broadcasting (DAB)-Radiosendern;
- Audio von Bluetooth-fähigen Geräten abspielen.

Verpackungsinhalt

Überprüfen und identifizieren Sie den Inhalt Ihrer Verpackung:

- UKW/DAB-Radio
- Netzadapter
- Kurzanleitung
- Sicherheits- und Garantiebroschüre

Übersicht über die Haupteinheit

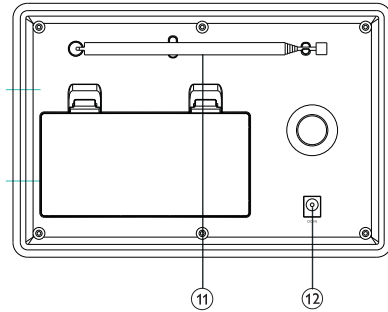
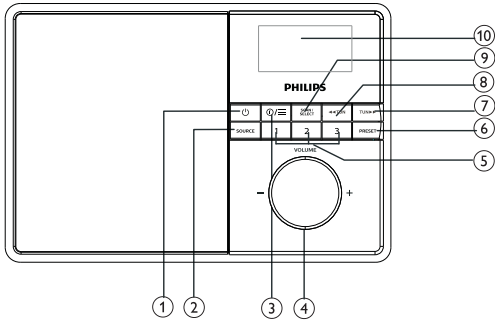

- ① **⏻**
 - Einschalten des Geräts.
 - Wechseln in den Standby-Modus.
- ② **SOURCE**
 - Eine Quelle auswählen: Bluetooth, DAB oder UKW-Radio.
- ③ **ⓘ/≡ INFO/MENÜ**
 - Drücken, um Informationen im UKW/ DAB-Modus anzuzeigen.
 - Im Betriebsmodus gedrückt halten, um das Startmenü aufzurufen.
- ④ **VOL-Knopf**
 - Zum Einstellen der Lautstärke drehen.
- ⑤ **Voreingestellte Radiosender (1, 2, 3)**
 - Speichern/direkter Zugriff auf Voreinstellung 1, 2 oder 3.
- ⑥ **PRESET**
 - Hiermit werden Radiosender gespeichert.
 - Anzeige und Auswahl voreingestellter Sender.
- ⑦ **◀◀TUN**
 - Im Bluetooth-Modus: Drücken, um zum letzten Titel zurückzukehren.
 - Im Radio-Modus: Sucht Radiosender.
 - Zum Navigieren durch die Menüliste.
- ⑧ **TUN▶▶**
 - Im Bluetooth-Modus: Drücken, um zum nächsten Titel zu springen.
 - Im Radio-Modus: Sucht Radiosender.
 - Zum Navigieren durch die Menüliste.
- ⑨ **SCAN/SELECT**
 - Drücken, um eine Auswahl zu bestätigen.
 - Gedrückt halten, um im UKW-Radio-Modus alle Sender automatisch zu suchen.
- ⑩ **ANZEIGEBILDSCHIRM**
 - Zeigt den aktuellen Status.
- ⑪ **Radioantenne**
 - Verbessert den Radioempfang.
- ⑫ **DC IN**
 - Schließen Sie hier den mitgelieferten AC-Netzadapter an.

3 Erste Schritte

Befolgen Sie immer die Anweisungen in diesem Kapitel in der angegebenen Reihenfolge.

Radioantenne vorbereiten

Für einen optimalen Empfang muss die Antenne vollständig ausgefahren und die Position der Antenne angepasst werden.

Hinweis

- Um Interferenzen zu vermeiden, die Antenne so weit wie möglich vom Fernseher oder einer anderen Strahlungsquelle entfernt aufstellen.

Anschließen an das Stromnetz

Der Radiowecker kann sowohl mit Wechselstrom als auch mit Batteriebetrieb verwendet werden.

Option 1: Wechselstrom

Achtung

- Gefahr von Produktschäden! Stellen Sie sicher, dass die Netzspannung mit der auf der Rückseite oder Unterseite des Radioweckers aufgedruckten Spannung übereinstimmt.
- Gefahr eines elektrischen Schlages! Wenn Sie das Netzkabel trennen, ziehen Sie immer den Netzstecker aus der Netzsteckdose. Ziehen Sie niemals am Netzkabel.

Den Netzadapter anschließen:

- an die DC IN-Buchse auf der Rückseite des Radios und die Netzsteckdose.

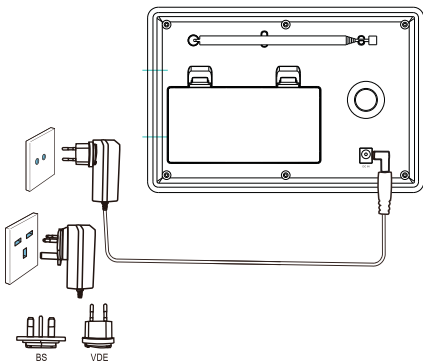

Option 2: Batterieversorgung

Achtung

- Batterien (Batteriepack oder installierte Akkus) dürfen keiner übermäßigen Hitze wie Sonne, Feuer oder dergleichen ausgesetzt werden.
- Durch unsachgemäßen Akkuwechsel besteht Explosionsgefahr: Die Batterie nur durch den gleichwertigen Typ ersetzen.
- Mischen Sie keine Batterien (alte und neue bzw. Kohle und Alkali usw.).
- Entfernen Sie die Batterien, wenn sie verbraucht sind oder wenn das Gerät längere Zeit nicht benutzt wird.

1 Öffnen Sie das Batteriefach auf der Rückseite des Geräts.

2 Legen Sie vier Batterien der Größe R14/UM-2/C (nicht mitgeliefert) mit der richtigen Polarität (+/-) ein und schließen Sie dann das Batteriefach.

↳ Das Gerät ist betriebsbereit.

Achtung

- Ein Symbol 'Batterie schwach' wird angezeigt, wenn die Batterieleistung schwach ist. Ersetzen Sie die Batterien oder schließen Sie das Gerät an das Stromnetz an, um einen normalen Betrieb zu gewährleisten.

Hinweis

- Batterien enthalten chemische Substanzen, deshalb müssen sie ordnungsgemäß entsorgt werden.

Einschalten

- Drücken Sie ϕ .
↳ Das Radio wechselt zur zuletzt gewählten Quelle.

Lautstärke anpassen

- Drehen Sie wiederholt - VOL +, um die Lautstärke einzustellen.

Wechsel in den Standby-Modus

- Erneut ϕ drücken.
↳ Das Anzeigefeld wird abgeblendet.
↳ Die Uhrzeit und das Datum (falls eingestellt) werden angezeigt.

Hinweis

- Wenn das Gerät 15 Minuten lang nicht benutzt wird, schaltet das Gerät automatisch in den Standby-Modus.
- Um die Batterielebensdauer zu verlängern, können Sie das Gerät vollständig ausschalten, indem Sie ϕ gedrückt halten. Halten Sie ϕ erneut gedrückt, um das Gerät wieder einzuschalten.

4 Hören von DAB-Radiosendungen

DAB-Radiosender einstellen

Wenn Sie zum ersten Mal den DAB-Radiomodus wählen oder wenn die Senderliste leer ist, führt das Radio automatisch einen vollständigen Suchlauf durch.

- **SOURCE** wiederholt drücken, um den **[DAB]**-Modus auszuwählen.
 - ↳ **[Scanning]** wird angezeigt.
 - ↳ Das Radio scannt und speichert automatisch alle DAB-Radiosender und sendet dann den ersten verfügbaren Sender.
 - ↳ Die Senderliste wird im Radio gespeichert. Wenn Sie das Radio das nächste Mal einschalten, findet der Sendersuchlauf nicht statt.

Einen Sender aus der verfügbaren Senderliste einstellen:

- Drücken Sie im DAB-Modus **TUN▶▶/◀◀TUN**, um durch die verfügbaren DAB-Sender zu navigieren.

Tipp

- Die Sender können von Zeit zu Zeit verändert werden. Zum Aktualisieren der Senderliste wählen Sie die Menüoption **[Full scan]**, um einen vollständige Suche durchzuführen.

DAB-Radiosender speichern

Hinweis

- Es können maximal 20 voreingestellte DAB-Radiosender gespeichert werden.

- 1 Stellen Sie im DAB-Modus einen DAB-Radiosender ein.
- 2 **PRESET** zwei Sekunden gedrückt halten
 - ↳ Der **Voreinstellungs-Speicher** wird angezeigt.
- 3 Auf **TUN▶▶/◀◀TUN** drücken, um eine voreingestellte Zahl auszuwählen.
- 4 Zum Bestätigen auf **SCAN/SELECT** drücken.
 - ↳ **[Preset stored]** (Voreinstellung gespeichert) wird angezeigt.
 - ↳ Der Sender wird unter der ausgewählten Position gespeichert.

Hinweis

- In Schritt 2 können Sie auch die Preset-Tasten 1, 2 oder 3 gedrückt halten, um den aktuellen Sender direkt an der entsprechenden Position zu speichern.
- Einen anderen Sender auf dem Speicherplatz speichern, um einen programmierten Sender zu überschreiben.

Auswahl eines voreingestellten DAB-Radiosenders

Im DAB-Modus gibt es zwei Möglichkeiten, einen voreingestellten Radiosender auszuwählen.

Option A:

- 1 **PRESET** drücken.
↳ Der **Voreinstellungs-Abruf** wird angezeigt.
- 2 Auf **TUN▶▶/◀◀TUN** drücken, um eine voreingestellte Zahl auszuwählen.
- 3 Zum Bestätigen **SCAN/SELECT** drücken.

Option B:

- Direkt die Zifferntasten 1–3 drücken.

DAB-Informationen anzeigen

Während Sie DAB-Radio hören, drücken Sie wiederholt auf **Ⓞ/≡**, um durch die folgenden Informationen zu blättern (falls verfügbar):

- ↳ Radio-Modus
- ↳ Küchen-Timer
- ↳ Schlaf-Timer
- ↳ Dynamisches Label-Segment (DLS)
- ↳ Signalstärke
- ↳ Programmtyp (PTY)
- ↳ Sendername
- ↳ Frequenz
- ↳ Signalfehlerrate
- ↳ Bitrate und Audio-Status
- ↳ Uhrzeit
- ↳ Datum

Menü im DAB-Modus verwenden

- 1 Im DAB-Modus **Ⓞ/≡** gedrückt halten, um das DAB-Menü aufzurufen.
- 2 **TUN▶▶/◀◀TUN** drücken, um durch die Menüoptionen zu blättern:
 - **[Kitchen Timer]**: Küchen-Timer einstellen.
 - **[Full scan]**: Durchsucht und speichert alle verfügbaren DAB-Radiosender.
 - **[Manual tune]**: Stellt einen bestimmten Kanal/Frequenz manuell ein und fügt ihn zur Senderliste hinzu.
 - **[DRC]**: Komprimiert den Dynamikbereich eines Radiosignals, sodass die Lautstärke leiser Töne erhöht und die Lautstärke lauter Töne reduziert wird.
 - **[Prune]**: Entfernt alle ungültigen Sender aus der Senderliste.
 - **[Sleep]**: Schlaf-Timer einstellen.
 - **[Clock]**: Zeit/Datum einstellen, 12/24 Stunden auswählen; und Zeitsynchronisation einstellen.
 - **[Backlight]**: Anpassen der Hintergrundbeleuchtung (3 Optionen: Ausschaltzeit/Einschalt-Pegel/Dim-Pegel).
 - **[System]**: Systemeinstellungen anpassen:
 - **[Language]**: Einstellen der Systemsprache (Englisch/Deutsch/Italienisch/Französisch/Niederländisch/Norwegisch)
 - **[Factory Reset]**: Setzt das Gerät zurück
 - **[SW Version]**: Anzeigen der Software-Version
- 3 Um eine Option auszuwählen, die Taste **SCAN/SELECT** drücken.
- 4 Falls eine Unteroption vorhanden ist, die Schritte 2 bis 3 wiederholen.
 - Zum Zurückkehren zum vorherigen Menü **Ⓞ/≡** drücken.

Hinweis

- Wenn innerhalb von 15 Sekunden keine Taste gedrückt wird, wird das Menü verlassen.

5 UKW-Radio hören

UKW-Radiosender einstellen

- 1 **SOURCE** wiederholt drücken, um den [FM]-(UKW)-Modus auszuwählen.
- 2 **TUN▶▶/◀◀TUN** zwei Sekunden gedrückt halten.
 - ↳ Das Radio wechselt automatisch zu einem UKW-Radiosender mit starkem Empfang.
- 3 Wiederholen Sie Schritt 2, um weitere Radiosender einzustellen.

Einen Sender manuell einstellen:

- Im UKW-Radio-Modus wiederholt **TUN▶▶/◀◀TUN** drücken, um eine Frequenz auszuwählen.

UKW-Radiosender speichern

Hinweis

- Es können maximal 20 UKW-Radiosender gespeichert werden.

- 1 Stellen Sie im UKW-Modus einen UKW-Radiosender ein.
- 2 **PRESET** zwei Sekunden gedrückt halten
 - ↳ Der **Voreinstellungs-Speicher** wird angezeigt.
- 3 Auf **TUN▶▶/◀◀TUN** drücken, um eine voreingestellte Zahl auszuwählen.
- 4 Zum Bestätigen **SCAN/SELECT** drücken.
 - ↳ **[Preset stored]** (Voreinstellung gespeichert) wird angezeigt.
 - ↳ Der Sender wird unter der ausgewählten Position gespeichert.

UKW-Radiosender automatisch speichern

- Anstatt Sender manuell zu speichern, können Sie das Gerät auch gefundene Sender automatisch speichern lassen: Halten Sie die Taste **SCAN/SELECT** gedrückt, um einen automatischen Suchlauf durch die Rundfunkkanäle durchzuführen. Drücken Sie sie erneut, um den automatischen Suchlauf zu stoppen.

Tip

- Einen anderen Sender auf dem Speicherplatz speichern, um einen vorher gespeicherten Sender zu überschreiben.

Auswahl eines voreingestellten UKW-Radiosenders

Im UKW-Modus gibt es zwei Möglichkeiten, einen voreingestellten Radiosender auszuwählen.





Option A:

- 1 **PRESET** drücken.
 - ↳ Der **Voreinstellungs-Abruf** wird angezeigt.
- 2 Auf **TUN▶▶/◀◀TUN** drücken, um eine voreingestellte Zahl auszuwählen.
- 3 Zum Bestätigen **SCAN/SELECT** drücken.

Option B:

- Direkt die Zifferntasten 1–3 drücken.

Menü im UKW-Modus verwenden

- 1 Im UKW-Modus  gedrückt halten, um das UKW-Menü aufzurufen.
- 2 **TUN**   **TUN** drücken, um durch die Menüoptionen zu blättern:
 - **[Kitchen Timer]**: Küchen-Timer einstellen
 - **[Scan setting]**: Wählt die Scan-Empfindlichkeit (nur starke Sender und alle Sender)
 - **[Sleep]**: Schlaf-Timer einstellen
 - **[Clock]**: Zeit/Datum einstellen, 12/24 Stunden auswählen; und Zeitsynchronisation einstellen
 - **[Backlight]**: Anpassen der Hintergrundbeleuchtung (3 Optionen: Ausschaltzeit/Einschalt-Pegel/Dim-Pegel)
 - **[System]**: Systemeinstellungen anpassen:
 - **[Language]**: Systemsprache einstellen (Englisch/Deutsch/Italienisch/Französisch/Niederländisch/Norwegisch)
 - **[Factory Reset]**: Setzt das Gerät zurück
 - **[SW Version]**: Software-Version anzeigen
- 3 Um eine Option auszuwählen, die Taste **SCAN/SELECT** drücken.
- 4 Falls eine Unteroption vorhanden ist, die Schritte 2 bis 3 wiederholen.
 - Um zum vorherigen Menü zurückzukehren,  drücken.



Hinweis

- Wenn innerhalb von 15 Sekunden keine Taste gedrückt wird, wird das Menü verlassen.

UKW-Informationen anzeigen

Während Sie UKW-Radio hören, drücken Sie wiederholt auf , um durch die folgenden Informationen zu blättern (falls verfügbar):

- ↳ Radio-Modus
- ↳ Küchen-Timer
- ↳ Schlaf-Timer
- ↳ Radio-Textnachrichten
- ↳ Programmtyp
- ↳ Frequenz
- ↳ Uhrzeit
- ↳ Datum

6 Weitere Merkmale

Wiedergabe von Audio über Bluetooth

- 1 **SOURCE** wiederholt drücken, um **[Bluetooth]**-Modus auszuwählen.
↳ **[Not Connected]** blinkt auf der Anzeige.
- 2 Aktivieren Sie auf Ihrem Bluetooth-Gerät Bluetooth und suchen Sie nach Bluetooth-Geräten.
- 3 Wählen Sie aus den Suchergebnissen **[Philips R5505]** und tippen Sie zum Verbinden.
↳ Nach erfolgreicher Verbindung wechselt die Bildschirmmeldung zu **[Connected]**.

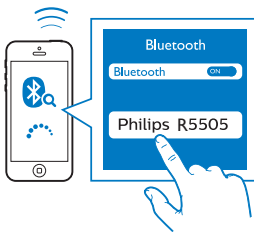

- **[Clock]**: Zeit/Datum einstellen, 12/24 Stunden auswählen und Zeitsynchronisation einstellen
- **[Backlight]**: Anpassen der Hintergrundbeleuchtung (3 Optionen: Ausschaltzeit/Einschalt-Pegel/Dim-Pegel)
- **[System]**: Systemeinstellungen anpassen:
 - **[Language]**: Systemsprache einstellen (Englisch/Deutsch/Italienisch/Französisch/Niederländisch/Norwegisch)
 - **[Factory Reset]**: Setzt das Gerät zurück
 - **[SW Version]**: Software-Version anzeigen

- 3 Um eine Option auszuwählen, die Taste **SCAN/SELECT** drücken.
- 4 Falls eine Unteroption vorhanden ist, die Schritte 2 bis 3 wiederholen.
 - Um zum vorherigen Menü zurückzukehren, **⓪/☰** drücken.

Hinweis

- Wenn innerhalb von 15 Sekunden keine Taste gedrückt wird, wird das Menü verlassen.

Menü im Bluetooth-Modus verwenden

- 1 Im Bluetooth-Modus **⓪/☰** gedrückt halten, um das Bluetooth-Menü aufzurufen.
- 2 **TUN▶▶/◀◀TUN** drücken, um durch die Menüoptionen zu blättern:
 - **[Kitchen Timer]**: Küchen-Timer einstellen
 - **[Scan setting]**: Wählt die Scan-Empfindlichkeit (nur starke Sender oder alle Sender)
 - **[Sleep]**: Schlaf-Timer einstellen

Küchen-Timer

Sie können eine Zeitspanne festlegen, nach der das einen Summ-Ton gibt.

- 1 Wählen Sie im Menü **[Kitchen Timer]**.
↳ Die Stundenziffern blinken.
- 2 Drücken Sie wiederholt auf **TUN▶▶/◀◀TUN**, um die Stunde einzustellen und drücken Sie dann zur Bestätigung auf **SCAN/SELECT**.
↳ Die Minutenziffern blinken.
- 3 Drücken Sie wiederholt auf **TUN▶▶/◀◀TUN** um die Minuten einzustellen und drücken Sie dann zur Bestätigung auf **SCAN/SELECT**.
↳ Die Sekundenziffern blinken.
- 4 Drücken Sie wiederholt auf **TUN▶▶/◀◀TUN**, um die Sekunden einzustellen und drücken Sie dann zur Bestätigung auf **SCAN/SELECT**.
 - Um den Summer zu stoppen, drücken Sie eine beliebige Taste auf dem Gerät.

Schlaf-Timer

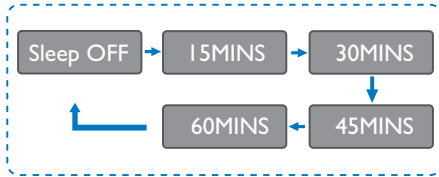

- 1 Wählen Sie das Menü **[Sleep]**.
- 2 Drücken Sie wiederholt auf **TUN▶▶/◀◀TUN**, um das Schlaf-Timer-Intervall (in Minuten) auszuwählen.
 - ↳ Wenn **[Sleep OFF]** angezeigt wird, ist der Schlaf-Timer deaktiviert.

7 Produktinformationen

Spezifikationen

Verstärker

Nennausgangsleistung	5 W RMS
Rauschabstand	> 65 dBA

Radio

Abstimmbereich (FM)	87,5 - 108 MHz
Abstimmbereich (DAB)	174,928 - 239,2 MHz (Band III)

Lautsprecher

Lautsprecherimpedanz	4 Ohm
Empfindlichkeit	86 ± 3 dB/m/W

Bluetooth

Bluetooth-Version	V5.0
Bluetooth-Frequenzband	2,4 bis 2,48 GHz ISM-Band
Maximale Sendeleistung	- 4,1 dBm
Bluetooth-Reichweite	10 m (freier Raum)

Allgemeine Informationen

Wechselstrom (Netzadapter)	Markenname: PHILIPS
	Eingang: 100 - 240 V, 50 / 60 HZ
	Ausgang: 7,5 V = 1,0 A
Stromverbrauch im Betrieb	≤ 8 W
Standby-Leistung	≤ 1 W

Abmessungen

Hauptgerät (B × H × T)	206,6 × 140,6 × 106 mm
------------------------	------------------------

Gewicht

Hauptgerät	0,85 kg
------------	---------

8 Fehlerbehebung



Warnung

- Entfernen Sie niemals das Gehäuse dieses Gerätes.

Damit die Garantie gültig bleibt, versuchen Sie niemals, das Gerät selbst zu reparieren.

Wenn bei der Verwendung dieses Geräts Probleme auftreten, überprüfen Sie die folgenden Punkte, bevor Sie den Service anfordern. Wenn das Problem weiterhin besteht, besuchen Sie die Philips-Webseite (www.philips.com/support). Wenn Sie sich an Philips wenden, stellen Sie sicher, dass sich das Gerät in der Nähe befindet und die Modell- und Seriennummer verfügbar sind.

Kein Strom

- Vergewissern Sie sich, dass der Netzstecker des Radio richtig angeschlossen ist.
- Vergewissern Sie sich, dass an der Steckdose Spannung vorhanden ist.

Kein oder schlechter Klang.

- Lautstärke einstellen.
- Prüfen Sie, ob das Radio stumm geschaltet ist oder der Radiosender noch puffert.
- Die Antenne vollständig ausgefahren und die Position der Antenne anpassen.
- Das Radio von anderen elektronischen Geräten fernhalten, um Funkstörungen zu vermeiden.

Keine Reaktion vom Radio

- Trennen und schließen Sie den Netzstecker wieder an und schalten Sie das Radio wieder ein.
- Prüfen Sie, ob sich das Radio im Standby-Modus befindet. Wenn ja, schalten Sie das Radio ein.

Schlechter Radioempfang

- Das Radio von anderen elektronischen Geräten fernhalten, um Funkstörungen zu vermeiden.

- Die Antenne vollständig ausgefahren und die Position der Antenne anpassen.

Einige Sender funktionieren manchmal nicht

- Einige Sender können nur eine begrenzte Anzahl von Zuhörern unterstützen. Wenn Sie es nach einigen Minuten erneut versuchen, können Sie die Sender hören.
- Der Sender sendet nicht. Versuchen Sie es später noch einmal.

9 Hinweis

Alle Änderungen oder Modifikationen an diesem Gerät, die nicht ausdrücklich von **MMD Hong Kong Holding Limited** genehmigt wurden, können dazu führen, dass die Berechtigung des Benutzers zum Betrieb des Geräts erlischt.

Compliance



Hiermit erklärt **MMD Hong Kong Holding Limited**, dass dieses Produkt den grundlegenden Anforderungen und anderen relevanten Bestimmungen der Richtlinie **2014/53/EU** entspricht. Die Konformitätserklärung finden Sie unter www.philips.com/support.

Umweltschutz

Entsorgung des Altgeräts und alter Batterien



Ihr Produkt wird mit hochwertigen Materialien und Komponenten gefertigt, die recycelt und wiederverwendet werden können.



Dieses Symbol auf einem Produkt bedeutet, dass das Produkt unter die europäische Richtlinie 2012/19/EU fällt.



Dieses Symbol bedeutet, dass das Produkt Batterien gemäß der europäischen Richtlinie 2013/56/EU enthält, die nicht mit dem normalen Hausmüll entsorgt werden dürfen.

Informieren Sie sich über das lokale Getrennsammelsystem für Elektro- und Elektronikprodukte und Batterien. Befolgen Sie die örtlichen Vorschriften und entsorgen Sie das Produkt und die Batterien niemals im normalen Hausmüll. Die ordnungsgemäße Entsorgung von Altgeräten und Batterien hilft, negative Folgen für die Umwelt und die menschliche Gesundheit zu vermeiden.

Entfernen der Einweg-Batterien

Informationen zum Entfernen der Einweg-Batterien finden Sie im Abschnitt zur Batterieinstallation.

Umweltinformationen

Auf unnötige Verpackungen wurde verzichtet. Wir haben versucht, das Trennen der Verpackung in drei Materialien zu vereinfachen: Karton (Box), Polystyrolschaum (Puffer) und Polyethylen (Beutel, Schutzschaumfolie.)

Ihr Gerät besteht aus Materialien, die recycelt und wiederverwendet werden können, wenn sie von einem Fachbetrieb demontiert werden. Bitte beachten Sie die örtlichen Vorschriften zur Entsorgung von Verpackungsmaterialien, verbrauchten Batterien und Altgeräten.

Markenhinweis



Die Bluetooth® Wortmarke und die Logos sind eingetragene Marken im Besitz von Bluetooth SIG, Inc. und jede Verwendung dieser Marken durch **MMD Hong Kong Holding Limited** ist lizenziert. Andere Marken und Handelsnamen sind Eigentum ihrer jeweiligen Eigentümer.



Änderungen der technischen Daten sind ohne Vorankündigung vorbehalten.

Philips und das Philips Shield Emblem sind eingetragene Marken der Koninklijke Philips N.V. und werden unter Lizenz verwendet. Dieses Produkt wurde von MMD Hong Kong Holding Limited oder einem seiner Partner hergestellt und wird unter der Verantwortung von MMD Hong Kong Holding Limited oder einem seiner Partner verkauft, und MMD Hong Kong Holding Limited ist der Garantiegeber in Bezug auf dieses Produkt.

