

Altid klar til at hjælpe

Registrer dit produkt, og få support på
www.philips.com/support

AE3000

Spørgsmål?
Kontakt
Philips



Brugervejledning

PHILIPS

Indholdsfortegnelse

1	Vigtigt	2
	Sikkerhed	2
	Meddelelse	3

2	Din lommeradio	4
	Hvad er der i kassen	4
	Indledning	4
	Oversigt over hovedenheden	4

3	Kom godt i gang	6
	Isæt batterier	6
	Tænd	6

4	Lyt til radio	7
	Vælg FM/MW-bånd	7
	Find en radiostation.	7
	Gem dine tre foretrukne radiostationer manuelt	7
	Vælg en foretrukken radiostation	7

5	Andre funktioner	8
	Lydstyrkeregulering	8
	Sådan lytter du gennem hovedtelefonerne	8

6	Produktinformation	9
	Forstærker	9
	Tuner	9
	Generelle oplysninger	9

7	Fejlfinding	10
----------	--------------------	-----------

1 Vigtigt



Advarsel

- Undgå eventuel høreskade ved ikke at lytte ved høj lydstyrke i længere perioder.

Sikkerhed

- Sørg for, at der er nok friplads rundt om produktet til ventilation.
- Brug kun tilbehør eller ekstraudstyr, der er godkendt af producenten.
- **FORSIGTIG** vedr. brug af batterier – sådan forebygger du batterilækage, der kan forårsage personskade, tingskade eller produktskade:
 - Isæt batterierne korrekt, og sørg for, at + og - vender, som det er vist på produktet.
 - Bland ikke batterier (gamle og nye eller brunstens- og alkalinebatterier osv.).
 - Tag batterierne ud, hvis produktet ikke skal bruges i længere tid.
 - Batterierne må ikke udsættes for ekstrem varme som solskin, ild eller lignende.
- Brug kun strømforsyninger, der er anført i brugervejledningen.
- Produktet må ikke udsættes for dryp eller sprøjt.
- Placer aldrig farlige genstande på produktet (f.eks. væskefyldte genstande eller tændte lys).

Høresikkerhed

A pleine puissance, l'écoute prolongée du baladeur peut endommager l'oreille de l'utilisateur.



Den maksimale udgangsspænding for hovedtelefonerne er 150 mV.

Lyt ved moderat lydstyrke.

- Brug af hovedtelefoner ved høj lydstyrke kan give høreskader. Dette produkt kan frembringe lyd med så høje decibelværdier, at det kan forårsage høreskader for en normalt hørende person, også selv om det kun foregår i mindre end et minut. De høje decibelværdier har til formål at imødekomme de personer, der allerede lider af nedsat hørelse.
- Lyd kan snyde. Efter et stykke tid vil dine ører vænne sig til høj lyd og tilpasse sig en mere kraftig lydstyrke. Så det, der efter længere tids lytning forekommer normalt, kan faktisk være meget højt og skadeligt for hørelsen. For at sikre dig imod dette skal du indstille lydstyrken på et sikkert niveau, før din hørelse vænner sig til niveauet, og undlade at skrue op.

Sådan indstilles lydstyrken til et fornuftigt niveau:

- Indstil lydstyrken til et lavt niveau.
- Øg langsomt lydstyrken, indtil du kan høre lyden klart og behageligt uden forvrængning.

Undlad at lytte i for lange perioder ad gangen:

- For lang tids udsættelse for lydpåvirkning, selv ved et fornuftigt niveau, kan også forårsage hørenedsættelse.
- Sørg for, at du anvender apparatet med måde, og hold passende pauser.

Overhold følgende retningslinjer, når du anvender dine hovedtelefoner.

- Lyt ved en fornuftig lydstyrke i kortere tidsrum.

- Vær omhyggelig med ikke at justere på lydstyrken undervejs, efterhånden som din høreelse tilpasser sig lydniveaue.
- Undlad at skrue så højt op for lyden, at du ikke kan høre, hvad der foregår omkring dig.
- Du bør være ekstra forsigtig eller slukke midlertidigt i potentielt farlige situationer: Brug ikke hovedtelefoner under kørsel af et motoriseret køretøj, på cykel, på skateboard etc. Det kan skabe en farlig trafiksituation, og mange steder er det ulovligt.

Meddelelse

Enhver ændring af dette apparat, som ikke er godkendt af WOOX Innovations, kan annullere brugerens ret til at betjene dette udstyr.

Bemærkning til brugere i EU



Herved erklærer WOOX Innovations, at dette produkt overholder de væsentlige krav og andre relevante bestemmelser i direktivet 1999/5/EF.

Bortskaffelse af udtjente produkter



Dit produkt er udviklet og fremstillet med materialer og komponenter af høj kvalitet, som kan genbruges.



Dette symbol på et produkt betyder, at produktet er omfattet af EU-direktivet 2012/19/EU. Undersøg reglerne for dit lokale indsamlingssystem for elektriske og elektroniske produkter. Følg lokale regler, og bortskaf aldrig produktet med almindeligt husholdningsaffald. Korrekt bortskaffelse af udtjente produkter hjælper dig med at forhindre negativ påvirkning af miljøet og menneskers helbred.

Miljøoplysninger

Al unødvendig emballage er udeladt. Emballagen er forenklet og består af tre materialer: Pap (kasse), polystyrenskum (buffer) og polyethylen (poser; beskyttende skumfolie).

Systemet består af materiale, der kan genbruges, hvis det adskilles af et specialfirma. Overhold de lokale regler angående udsmidning af emballage, opbrugte batterier og gammelt udstyr.



Bemærk

- Identifikationspladen findes bag på apparatet.

2 Din lommeradio

Tillykke med dit køb, og velkommen til Philips! Hvis du vil have fuldt udbytte af den support, som Philips tilbyder, kan du registrere dit produkt på www.philips.com/welcome.

Hvad er der i kassen

Kontroller og identificer indholdet af pakken:

- Lommeradio
- Hovedtelefon
- Aftagelig FM-antenne
- Trykte materialer

Indledning

Med denne lommeradio kan du lytte til FM-/MW-radio på farten.

Øversigt over hovedenheden

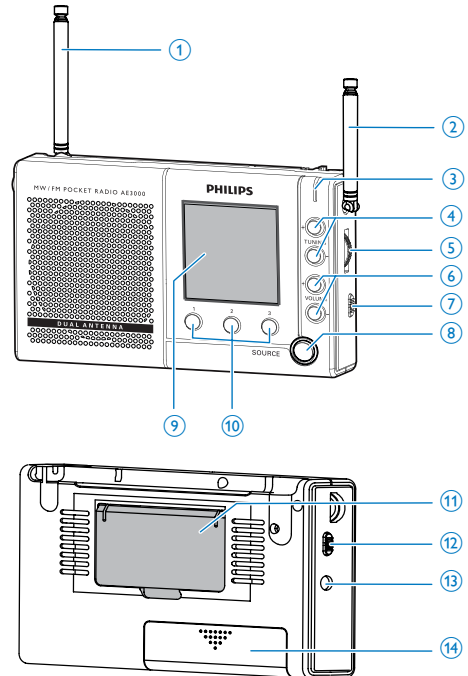

① Fast FM-antenne

- Træk antennen helt ud for at forbedre radiomodtagelsen.

② Aftagelig FM-antenne

- Hvis modtagelsen er dårlig, skal du fastgøre antennen og trække den helt ud for at forbedre radiomodtagelsen.

③ Signalindikator

④ + TUNING -

- Hold knappen nede for automatisk at finde den næste/forrige radiostation med høj signalstyrke.
- Tryk for at finde en radiostation trin for trin.

- ⑤ **FINETUNING**
 - Finindstil en radiostation for at opnå bedre modtagelse.
- ⑥ **+VOLUME -**
 - Juster lydstyrken.
- ⑦ **OFF/ON-kontakt**
 - Tænd eller sluk for radioen.
- ⑧ **SOURCE**
 - Vælg et radiobølgebånd (kilde): MW, FM mono eller FM stereo.
- ⑨ **Skærmpanel**
 - Vis oplysninger om radioen, f.eks. den aktuelle kilde, radiofrekvens, signalstyrke, lavt batteriniveau, lyd fra højttaler/hovedtelefon osv.
- ⑩ **Numeriske taster 1 til 3**
 - Gem en radiostation under dine foretrukne.
- ⑪ **Bordstøtte**
- ⑫ **🔊 / 📞 -kontakt**
 - Skift mellem lyd fra højttaler og hovedtelefon.
- ⑬ **📞**
 - Hovedtelefonstik.
- ⑭ **Batterirum**

3 Kom godt i gang



Advarsel

- Benyttes betjening og indstillinger på anden måde end anvist i denne brugsvejledning, er der risiko for, at du udsætter dig for farlig bestråling og andre risici.

Følg altid instruktionerne i dette afsnit i den angivne rækkefølge.

Isæt batterier



Advarsel

- Risiko for eksplosion! Opbevar ikke batterier i nærheden af varmekilder, sollys eller ild. Kast aldrig batterier i ild.
- Risiko for produktskade! Hvis apparatet ikke skal bruges gennem længere tid, skal du fjerne batteriet.
- Batterier indeholder kemiske stoffer, og de skal derfor bortskaffes på forsvarlig vis.

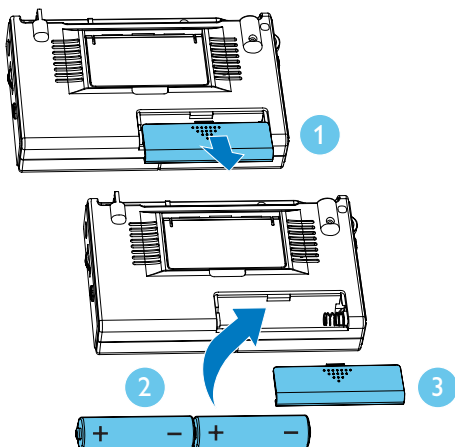

1 Åbn batterirummet.

2 Isæt to 1,5V AA/UM3/LR6-batterier (medfølger ikke) med korrekt polaritet (+/-) som angivet.

3 Luk batterirummet.

Tænd

- Skub kontakten **OFF/ON** til positionen **ON**.
↳ Radioen skifter til det senest valgte bånd.
- Skub kontakten **OFF/ON** til positionen **OFF** for at slukke for radioen.

4 Lyt til radio

Vælg FM/MW-bånd

- 1 Tænd for radioen.
- 2 Tryk på **SOURCE** for at vælge et radiobølgébånd: MW, FM mono eller FM stereo.

Find en radiostation.

Sådan finder du en radiostation:

- I FM-/MW-tilstand skal du holde + **TUNING** - nede.
↳ Radioen stiller automatisk ind på en station med stærkt signal.

Sådan finder du en radiostation manuelt:

- I FM-/MW-tilstand skal du gentagne gange trykke på + **TUNING** -, indtil du finder den optimale modtagelse.

Sådan finindstiller du en radiostation:

- I FM-/MW-tilstand skal du dreje på knappen **FINETUNING**, indtil du finder den optimale modtagelse.

Gem dine tre foretrukne radiostationer manuelt

- 1 Find en radiostation.
- 2 Hold en numerisk tast (1-3) nede for at aktivere programmeringstilstand.
↳ Det tilsvarende nummer blinker på displayet.
- 3 Tryk igen på den numeriske tast for at gemme stationen på det tilsvarende nummer.

- 4 Gentag trin 1 til 3 for at gemme flere foretrukne stationer.



Bemærk

- Hvis du vil fjerne en forudindstillet radiostation, skal du gemme en anden station på dens plads.

Vælg en foretrukken radiostation





- 1 Tænd for radioen.
- 2 I FM-/MW-tilstand skal du trykke på **1-3** for at vælge én af dine foretrukne radiostationer.

5 Andre funktioner

Lydstyrkeregulering

- Under en radioudsendelse skal du trykke på **VOLUME +/-** for at skrue op eller ned for lydstyrken.

Sådan lytter du gennem hovedtelefonerne

- 1 Skub kontakten  /  til positionen .
- 2 Slut en hovedtelefon til  -stikket på enheden.
↳ Ikonet  vises på displayet.



Tip

- Når hovedtelefonerne er koblet fra, vises ikonet  på displayet.

6 Produktinformation

Bemærk

- Produktoplysninger kan ændres uden varsel.

Forstærker

Faktisk effekt	200 MW RMS ved 10 % THD
Frekvensgang	80-13000 Hz, ± 3 dB
Signal-/støjforhold	> 55 dBA

Tuner

Indstillingsområde	FM: 87,50- 108,00 MHz
	MW: 531- 1602 kHz
Indstilling af gitter	FM: 10 kHz; MW: 1 kHz
Følsomhed	
– Mono, 26 dB S/N ratio	8 dBf
– Stereo, 46 dB S/N ratio	14 dBf
Søgefølsomhed	13 dBf
Samlet harmonisk forvrængning	< 3 %
Signal-/støjforhold	> 55 dB

Generelle oplysninger

Batteri	Batterier af typen AA, UM3 eller LR6 x 2 stk. (medfølger ikke)
Batteriets levetid	Cirka 38 timer
Højtalerimpedans	8 ohm
Højtalerdriver	57 mm
Højtalerfølsomhed	79 \pm 3 dB/m/W
Mål	
- Hovedenhed (B x H x D)	125,2 x 75,6 x 26,8 mm
Vægt (hovedenhed, uden emballage)	133 g

7 Fejlfinding



Advarsel

- Kabinettet bør aldrig tages af apparatet.



Prøv aldrig selv at reparere systemet, da garantien i så fald bortfalder.

Hvis der opstår fejl på apparatet, bør du kontrollere følgende punkter, inden du bestiller reparation. Hvis der fortsat er problemer, skal du gå til Philips websted på www.philips.com/welcome. Når du kontakter Philips, skal du sørge for at have apparatet ved hånden, og at modelnummeret og serienummeret er tilgængelige.

Ingen strøm

- Kontroller, at batterierne er isat korrekt.
- Kontroller, at batterierne ikke er tomme.

Ingen lyd

- Juster lydstyrken.
- Hvis der ikke kommer nogen lyd fra højttaleren, skal du sørge for, at kontakten  /  er flyttet til positionen .
- Frakobl hovedtelefonen.

Ingen reaktion fra enheden

- Sæt batterierne i igen, og tænd enheden igen.

Dårlig radiomodtagelse

- Øg afstanden mellem enheden og dit TV eller andre strålingskilder.
- Træk den faste antenne helt ud.
- Fastgør den medfølgende aftagelige antenne, og træk den helt ud.
- Juster placeringen af antennerne.



Specifications are subject to change without notice.
2014 © WOOX Innovations Limited. All rights reserved.
This product was brought to the market by WOOX
Innovations Limited or one of its affiliates, further referred
to in this document as WOOX Innovations, and is the
manufacturer of the product. WOOX Innovations is the
warrantor in relation to the product with which this booklet
was packaged. Philips and the Philips Shield Emblem are
registered trademarks of Koninklijke Philips N.V.

AE3000_UM_12_V1.0

