

**Docking Entertainment System
DVD Portable with dock for iPod**

DCP750/850

User manual
Manuel d'utilisation
Manual del usuario
Gebruikershandleiding



PHILIPS

Meet Philips at the Internet
<http://www.philips.com>



DCP750/850



Printed in China

WK701

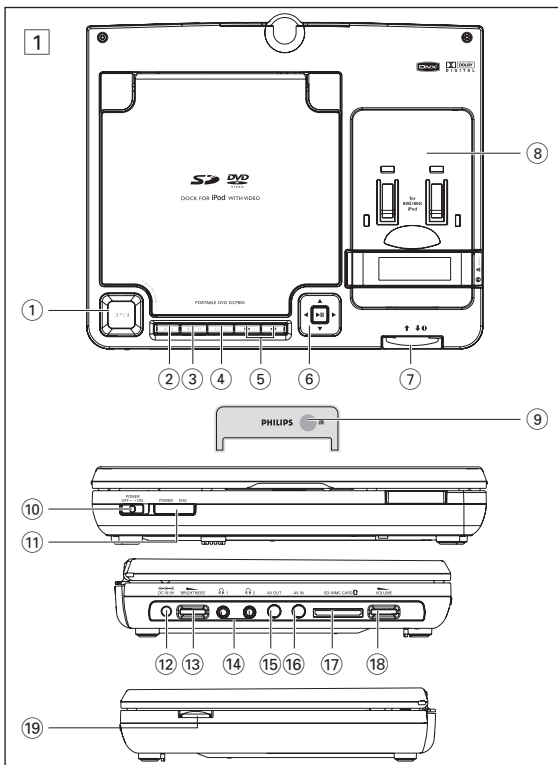

2

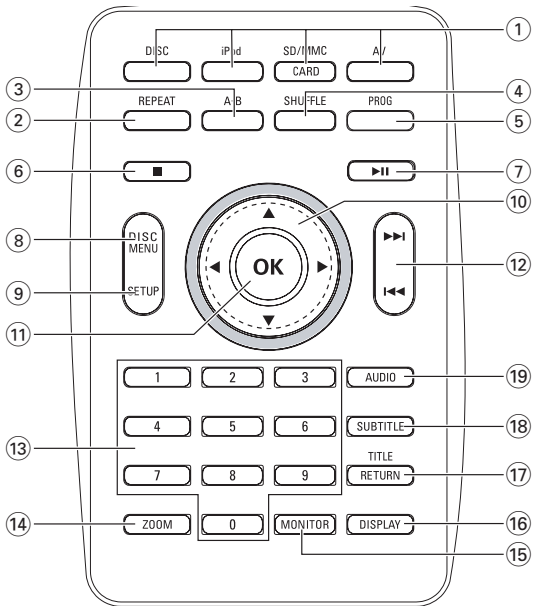

MISE AU REBUT DE VOTRE ANCIEN PRODUIT

Votre produit est conçu et fabriqué avec des matériaux et des composants de haute qualité, qui peuvent être recyclés et utilisés de nouveau.



Lorsque ce symbole d'une poubelle à roue barrée est attaché à un produit, cela signifie que le produit est couvert par la Directive Européenne 2002/96/EC

Veillez vous informer du système local de séparation des déchets électriques et électroniques.

Veillez agir selon les règles locales et ne pas jeter vos produits usagés avec les déchets domestiques usuels. Jeter correctement votre produit usagé aidera à prévenir les conséquences négatives potentielles contre l'environnement et la santé humaine.

This product incorporates copyright protection technology that is protected by method claims of certain U.S. patents and other intellectual property rights owned by Macrovision Corporation and other rights owners. Use of this copyright protection technology must be authorized by Macrovision Corporation, and is intended for home and other limited viewing uses only unless otherwise authorized by Macrovision Corporation. Reverse engineering or disassembly is prohibited.



Commandes de l'unité principale (voir figure 1)

- ① **OPEN**Pour ouvrir le couvercle et insérer ou retirer le disque
- ② **MENU**Accès au menu d'un disque DVD.
- ③ **MONITOR**Pour changer le format d'image en 16:9 ou 4:3.
- ④ **SOURCE**Select respective sources: DISC, iPod, SD/MMC ou AV.
- ⑤ **◀ / ▶**Pour passer au chapitre, à la piste ou au titre précédent(e)/suivant(e).
- ⑥ **▲, ▼, ◀, ▶**Pour naviguer dans un menu.
.....(◀ / ▶) Pour effectuer une recherche avant/arrière à vitesse variable dans un disque.
- ▶||**Pour lancer ou interrompre la lecture.
.....Pour accepter la sélection du menu.
- ⑦ **↑ ↓**Pour connecter un lecteur iPod (enfoncé) ou pour le déconnecter (sorti).
- ⑧ **DOCK pour iPod**... Pour placer un lecteur iPod.
- ⑨ **IR**.....Capteur infrarouge pour la télécommande.



Face avant du lecteur(voir figure 1)

- ⑩ **POWER ON/OFF**.. Pour mettre l'appareil sous/hors tension.
- ⑪ **POWER et CHG**...Voyant d'alimentation et de charge.

Face gauche du lecteur (voir figure 1)

- ⑫ Prise d'alimentation.
- ⑬ Pour affiner le réglage de la luminosité de l'écran TFT.



APERÇU DES FONCTIONS

- ⑭  1  2Prise écouteurs.
- ⑮ **AV OUT**.....Sortie audio/vidéo.
- ⑯ **AV IN**.....Entrée audio/vidéo.
- ⑰ **SD/MMC CARD**...Connecteur pour carte SD/MMC.
- ⑱  **VOLUME**Augmentation / réduction du volume.

Face droite du lecteur (voir figure 1)

- ⑲  **EJECT**Manette d'éjection du lecteur iPod vidéo.

Télécommande (voir figure 2)

- ① **Touches Source** ...Select respective sources: DISC, iPod (iPod with video), SD/MMC CARD ou AV.
- ② **REPEAT**Pour répéter un(e) chapitre/piste/titre.
- ③ **A-B**.....Pour répéter la lecture d'une section particulière d'un disque.
- ④ **SHUFFLE**Pour lancer la lecture aléatoire d'un disque.
- ⑤ **PROG**Pour accéder au menu de programmation.
- ⑥ Pour arrêter la lecture ou interrompre une programmation.
- ⑦ Pour lancer ou interrompre la lecture.
- ⑧ **DISC MENU**Pour accéder au menu du contenu du disque et le quitter.

TÉLÉCOMMANDE

- ⑨ **SETUP**Pour accéder au menu système et le quitter.
- ⑩ ▲, ▼, ◀, ▶Pour naviguer dans un menu.
.....(◀ / ▶) Pour effectuer une recherche avant/arrière à vitesse variable dans un disque.
- ⑪ **OK**Pour accepter la sélection du menu.
- ⑫ ◀◀ / ▶▶.....Pour passer au chapitre, à la piste ou au titre précédent(e)/suivant(e).
- ⑬ **Touches numériques**...Pour saisir des chiffres.
- ⑭ **ZOOM**Pour agrandir ou réduire une photo ou une image sur l'écran TFT.
- ⑮ **MONITOR**Pour changer le format d'image en 16:9 ou 4:3.
- ⑯ **DISPLAY**Pour afficher des informations sur l'écran TFT en cours de lecture.
- ⑰ **TITLE/RETURN**Pour afficher le titre du disque ou revenir au niveau précédent du menu du VCD.
- ⑱ **SUBTITLE**Pour sélectionner une langue de sous-titrage.
- ⑲ **AUDIO**Pour sélectionner une langue son pour la lecture d'un DVD ou pour sélectionner un mode audio [Stereo (Stéréo), Mono-Left (Mono-gauche) ou Mono-Right (Mono-droite)] pour la lecture d'un VCD/CD.

ATTENTION

L'utilisation des commandes ou réglages ou le non respect des procédures ci-inclues peuvent se traduire par une exposition dangereuse à l'irradiation.

INTRODUCTION

Votre lecteur de DVD portable

Votre lecteur de DVD portable lit les disques vidéo numériques conformes au standard universel DVD-Vidéo. Vous pourrez désormais grâce à lui apprécier pleinement les films de long métrage avec une qualité d'image digne du cinéma et un son stéréo ou multicanal (selon le disque et votre réglage de lecture). Les caractéristiques uniques du DVD-Vidéo, comme la sélection de la langue de doublage et celle des sous-titres, ainsi que les différents angles de caméra (à nouveau en fonction du disque mis en place) sont toutes présentes. En outre, la fonction de verrouillage du disque de Philips permet aux parents de sélectionner les disques que leurs enfants pourront regarder. Vous verrez comme la fonction de réglage à l'écran, l'afficheur du lecteur et la télécommande facilitent l'utilisation du lecteur de DVD.

Déballage de l'appareil

Vérifiez et identifiez tout d'abord le contenu de l'emballage de votre lecteur de DVD-Vidéo qui doit être composé comme suit :

- Lecteur de DVD portable
- Adaptateur allume-cigares (12V)
- Piles rechargeables
- Garantie
- Télécommande
- Adaptateur CA/CC
- Mode d'emploi
- Guide de démarrage rapide

Disposition

- Disposez le lecteur sur une surface plate et rigide.
- Veillez à ne pas le placer à proximité de sources de chaleur, ni au soleil direct.
- Si le lecteur de DVD-Vidéo ne peut lire correctement les CD/DVD, nettoyez la lentille avec un disque de nettoyage spécial avant de porter l'appareil à réparer. D'autres méthodes de nettoyage peuvent détruire la lentille.
- Gardez toujours le couvercle du disque fermé pour éviter que la poussière ne se dépose sur la lentille.
- De la buée peut se former sur la lentille lorsque l'appareil passe rapidement d'un environnement froid à un environnement chaud. Dans ce cas, il est impossible de lire un CD/DVD et il faut attendre que l'humidité s'évapore.

INTRODUCTION

À propos de la batterie rechargeable intégrée

Précautions relatives à la charge de la batterie

- 1 Si la batterie est entièrement déchargée, rechargez-la immédiatement (que vous ayez l'intention de l'utiliser ou non) afin d'éviter de diminuer sa durée de vie.
- 2 Pour charger la batterie, branchez le lecteur de DVD sur une prise secteur. Le voyant de charge s'allume.

Utilisation et entretien de la batterie rechargeable

- 1 Rechargez la batterie exclusivement à l'aide de l'adaptateur secteur fourni avec le lecteur.
- 2 L'efficacité de la charge diminue lorsque la température ambiante est inférieure à 10°C ou supérieure à 35°C.
- 3 Une batterie entièrement chargée a une autonomie d'environ deux heures et demie lorsqu'un casque est branché sur le lecteur de DVD.

Formats de disque acceptés

Outre les disques DVD-Vidéo, vous pourrez également visionner tous les CD-Vidéo et CD audio (y compris les CD-R, CD-RW, DVD±R et les DVD±RW).

DVD-Vidéo

En fonction de leur contenu (film, clips vidéo, série dramatique, etc.), ces disques peuvent comporter un ou plusieurs titres et chaque titre peut être subdivisé en un ou plusieurs chapitres. Pour une lecture aisée et pratique, le lecteur vous permet de passer d'un titre et d'un chapitre à l'autre.

CD contenant des fichiers JPEG

Ce lecteur permet également de visualiser des photos JPEG.

CD-Vidéo

En fonction de leur contenu (film, clips vidéo, série dramatique, etc.), ces disques peuvent comporter une ou plusieurs pages et les



INTRODUCTION

plages peuvent présenter un ou plusieurs index, comme indiqué sur le boîtier du disque. Pour une lecture aisée et pratique, le lecteur vous permet de passer d'une plage et d'un index à l'autre.

CD Audio / MP3

Les CD Audio / CD MP3 comportent uniquement des plages musicales. Ils peuvent être lus sur un système stéréo classique à l'aide des touches de la télécommande et/ou de l'unité principale ou via le téléviseur à l'aide de l'affichage à l'écran (OSD).

A propos de DivX

DivX est une nouvelle technologie de compression de fichier vidéo déjà bien connue, créée par DivX, Inc. Les fichiers DivX contiennent des images vidéo fortement compressées et cependant de très haute qualité, avec pour résultat des tailles relativement faibles. Ils peuvent également inclure des fonctions média avancées, par exemple des menus, des sous-titres et des pistes audio alternées.

Vous avez accès à de nombreux fichiers DivX en ligne et vous pouvez créer vos propres fichiers DivX avec un contenu personnel et les outils faciles à utiliser de www.DivX.com.

Zero Bright Dot™

Appréciez des images de la meilleure qualité possible, sans aucun point brillant gênant sur l'écran LCD. Les écrans LCD présentent généralement des imperfections appelées 'points brillants' par les constructeurs. Jusqu'à peu, un nombre limité de tels points était considéré comme un effet secondaire inévitable de la production en masse d'écrans LCD. Avec les procédures de contrôle strict de la qualité mises en place par Philips pour la fabrication de nos lecteurs de DVD portables, nos écrans LCD vous sont livrés avec une tolérance nulle quant à ces points brillants. Tous nos lecteurs de DVD portables bénéficient de la politique Zero Bright Dot™ de

Philips pour vous garantir la meilleure qualité possible en matière d'écran. Le service de garantie peut changer d'une région à l'autre. Consultez votre représentant Philips local pour plus d'informations.

A propos de la carte mémoire SD

Une carte mémoire SD est un support de données mince et compact, dont la facilité d'utilisation permet de fédérer différents types d'appareils numériques. Grâce à l'électronique de commande de la carte, les données ne sont lues ou enregistrées (dans sa zone de protection) que si les appareils externes appropriés sont détectés. Moyennant un logiciel de décodage, un appareil compatible avec les cartes mémoires SD peut lire les fichiers audio, vidéo et autres, sans nécessiter la présence d'un mécanisme d'entraînement tel que ceux des lecteurs de CD et de DVD.



GÉNÉRALITÉS

Alimentation

L'appareil fonctionne avec un adaptateur secteur, un adaptateur allume-cigare ou une batterie au lithium (fournis).

- Contrôlez si la tension secteur indiquée sur la plaquette signalétique à la base de l'équipement correspond à la tension secteur locale. Toute autre source d'alimentation pourrait endommager l'adaptateur secteur et l'appareil.
- Ne touchez pas l'adaptateur secteur si vos mains sont mouillées : vous risquez une électrocution.
- Si vous connectez l'appareil à l'adaptateur allume-cigares, vérifiez que la tension d'entrée de l'adaptateur est identique à celle de la voiture.
- Débranchez l'adaptateur secteur de la prise si vous n'utilisez pas l'appareil pendant un certain temps.
- Tenez la prise pour débrancher l'adaptateur secteur. Ne tirez pas sur le cordon d'alimentation.

Sécurité et Maintenance

- Ne démontez pas l'appareil car les rayons laser pourraient entraîner des lésions oculaires. Toute opération d'entretien doit être effectuée par un personnel qualifié.
- Débranchez l'adaptateur secteur si un liquide ou des objets ont pénétré dans l'appareil.
- Ne donnez pas de chocs au lecteur. Les chocs violents et les vibrations importantes peuvent provoquer des dysfonctionnements.
- Sécurité d'écoute: Ne réglez pas vos écouteurs à un volume trop élevé ; une utilisation continue à volume élevé peut nuire à l'ouïe.
- Important (pour les modèles fournis avec des écouteurs) : Philips garantit que ses lecteurs audio sont conformes aux seuils de tolérance audio maximale définis par les organismes de régulation désignés uniquement lorsqu'ils sont utilisés avec les écouteurs d'origine fournis avec ces produits. Pour remplacer vos écouteurs, demandez à votre revendeur de commander un modèle identique à celui qui vous a été fourni initialement par Philips.
- Sécurité routière: pour éviter tout risque d'accident, n'utilisez jamais l'appareil au volant ou à vélo.
- Ne pas exposer l'appareil à une chaleur excessive causée par un appareil de chauffage ou au rayonnement direct du soleil.
- Cet appareil n'étant pas étanche, évitez de plonger le lecteur dans l'eau. Toute infiltration d'eau risque d'endommager sérieusement l'appareil et d'entraîner la formation de rouille.
- Évitez d'utiliser des agents nettoyants contenant de l'alcool, de l'ammoniac, du benzène ou des substances abrasives susceptibles d'endommager le lecteur.
- L'appareil ne doit pas être exposé à des égouttements ou des éclaboussures. Ne posez aucun élément pouvant être source de danger sur l'appareil. (ex. des objets contenant du liquide, des bougies allumées).
- Ne touchez jamais la lentille du lecteur!

Remarque: La surface du lecteur chauffe s'il est utilisé pendant une période prolongée. Cette réaction est normale.

GÉNÉRALITÉS

Sécurité d'écoute

Écoutez à volume moyen.

- L'utilisation des écouteurs à un volume élevé peut entraîner des pertes auditives. Ces écouteurs peuvent produire des niveaux sonores nuisibles à l'ouïe d'une personne normale, même si l'exposition est inférieure à une minute. Ces niveaux sonores élevés sont destinés aux personnes ayant déjà subi une diminution de leurs capacités auditives.
- Le son peut être trompeur. Au fil du temps, votre niveau de confort auditif s'adapte à des volumes plus élevés. Après une écoute prolongée, un niveau sonore élevé et nuisible à vos capacités auditives pourra vous sembler normal. Pour éviter cela, réglez le volume à un niveau non nuisible assez longtemps pour que votre ouïe s'y habitue et ne le changez plus.



Pour définir un volume non nuisible :

- Réglez le volume sur un niveau peu élevé.
- Augmentez progressivement le volume jusqu'à ce que votre écoute soit confortable et claire, sans distorsion.

Limitez les périodes d'écoute :

- Une exposition prolongée au son, même à des niveaux normaux et non nuisibles, peut entraîner des pertes auditives.
- Veillez à utiliser votre équipement de façon raisonnable et à interrompre l'écoute de temps en temps.

Veillez à respecter les recommandations suivantes lors de l'utilisation de vos écouteurs.

- Écoutez à des volumes raisonnables pendant des durées raisonnables.
- Veillez à ne pas régler le volume lorsque votre ouïe est en phase d'adaptation.
- Ne réglez pas le volume de sorte que vous n'entendiez plus les sons de votre environnement.
- Faites preuve de prudence dans l'utilisation des écouteurs ou arrêtez l'utilisation dans des situations potentiellement dangereuses.
- N'utilisez pas les écouteurs lorsque vous conduisez, ou que vous êtes en vélo, sur un skate, etc. : cette utilisation des écouteurs peut s'avérer dangereuse sur la route et est illégale dans de nombreuses régions.

GÉNÉRALITÉS

Manipulation des disques

- N'écrivez jamais et n'apposez jamais d'étiquette sur un disque.
- Conservez les disques à l'abri de la lumière directe du soleil et des sources de chaleur.
- Prenez toujours le disque par le bord et rangez-le dans sa boîte après usage pour le protéger des rayures et de la poussière.
- Lorsqu'un disque devient sale, nettoyez-le à l'aide d'un chiffon en le frottant du centre vers la périphérie.



À propos de l'afficheur LCD

La fabrication de l'afficheur LCD repose sur une technologie de haute précision. Il est toutefois possible de voir de petits points noirs et/ou brillants (rouges, bleus, verts) apparaître sur l'afficheur LCD. Ce phénomène est tout à fait normal et ne constitue en aucun cas un dysfonctionnement de l'appareil.

Informations relatives à l'environnement

Nous n'avons pas utilisé de matériaux d'emballage non nécessaires. Vous pouvez facilement séparer les matériaux d'emballage en éléments principaux: carton, polystyrène extensible et polyéthylène.

L'appareil est constitué de matériaux qu'il est possible de recycler, s'il est démonté par une société spécialisée. Veuillez avoir l'obligeance de respecter les réglementations locales concernant la manière de se débarrasser des matériaux d'emballage, piles épuisées et matériel usé.

Information sur le droit d'auteur

"DivX, DivX" Certified et les logos associés sont des marques déposées de DivX, Inc. et sont utilisés sous licence.

Les marques et noms de produits sont des marques commerciales appartenant à leurs sociétés ou organisations respectives.

La duplication non autorisée et la distribution d'enregistrement à partir d'Internet ou de CD / VCD / DVD viole la loi sur le droit d'auteur et les traités internationaux.

PRÉPARATION

Alimentation

Utiliser l'adaptateur

Connectez l'adaptateur fourni à l'appareil et à la prise secteur (voir illustration).



✓ ASTUCE

Pour éviter d'endommager le lecteur, éteignez-le avant de brancher/débrancher l'adaptateur CA/CC.

Utilisation de l'adaptateur allume-cigares

Connectez l'adaptateur allume-cigares fourni (12V) à l'appareil et à l'allume-cigares.

✓ ASTUCE

- Pour éviter d'endommager le lecteur, éteignez-le avant de brancher/débrancher l'adaptateur de voiture.
- Si vous connectez l'appareil à l'adaptateur allume-cigares, vérifiez que la tension d'entrée de l'adaptateur est identique à celle de la voiture.
- Vérifiez que la température est au-dessous de 35°C quand le joueur de DVD est relié à DC 16.0V dans une voiture.

Télécommande

- 1 Relevez la manette **EJECT** pour enlever de la télécommande. Enlevez le compartiment à piles. Retirez la languette de protection en plastique (lors de la première utilisation).
- 2 Insérez 1x pile lithium 3 V, CR2025, puis fermez le compartiment.



ATTENTION



- Les piles contiennent des substances chimiques: mettez-les au rebut en prenant toutes les précautions qui s'imposent.
- Danger d'explosion si la batterie n'est pas placée correctement. Remplacez uniquement par une batterie identique ou d'un type équivalent.
- L'emploi incorrect des piles peut causer des fuites électrolytiques et ce faisant, contaminer le compartiment ou causer l'éclatement des dites piles.

PRÉPARATION

- Enlevez les piles si l'équipement n'est pas utilisé pendant une période prolongée.

Connexions

Connexion des écouteurs

Connectez les écouteurs à la prise  1 ou  2 de votre appareil.

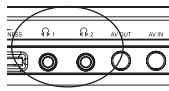

Connexion d'un équipement auxiliaire

- Éteignez votre appareil avant de le connecter à tout équipement auxiliaire.
- Vous pouvez connecter le lecteur à un téléviseur ou à un amplificateur pour lire un DVD ou jouer un karaoké.

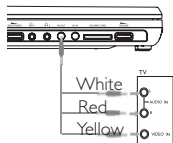

AV OUT

Branchez l'appareil souhaité directement sur ce connecteur (aucun réglage n'est nécessaire en mode DVD, iPod ou SD/MMC).

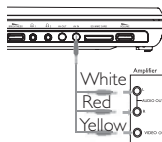

AV IN

Appuyez à plusieurs reprises sur la touche Source de la face avant du lecteur de DVD (ou sur la touche **AV** de la télécommande) pour sélectionner AV IN (AUX).

Connexion	Vidéo	Audio (Gauche)	Audio (Droite)
Couleur	Jaune	Blanc	Rouge

PRÉPARATION

Logement pour carte SD/MMC

Vous pouvez lire les fichiers vidéo/audio/photo d'une carte SD/MMC en insérant celle-ci dans le logement **SD/MMC CARD**.

Appuyez plusieurs fois sur la touche **SOURCE** de la face avant du lecteur de DVD (ou sur la touche **SD/MMC CARD** de la télécommande) pour sélectionner la source SD/MMC.

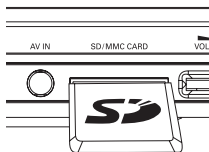

ASTUCE

Prenez soin d'insérer la carte avec ses contacts métalliques tournés vers le bas.

Station d'accueil pour iPod

Vous pouvez placer votre lecteur iPod dans la station d'accueil pour lire ses fichiers ou pour le recharger. Seuls les iPod vidéo 30 Go, 60 Go et 80 Go sont pris en charge.

- 1 Sortez le connecteur de l'iPod.
- 2 Présentez la partie supérieure de l'iPod vers l'avant.
- 3 Enfoncez le connecteur de l'iPod.

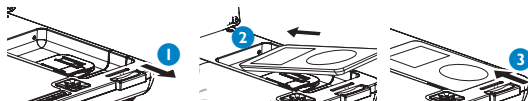

PRÉPARATION

- Allumez le lecteur iPod afin que " TV OUT " (Sortie TV) soit sur " ON " (Marche) et sélectionnez le mode " NTSC " si vous souhaitez regarder une vidéo ou des photos à partir de votre lecteur iPod. (Consultez les instructions détaillées du manuel de l'utilisateur de votre iPod.)
- Appuyez à plusieurs reprises sur la touche **SOURCE** (ou sur la touche **iPod** de la télécommande) pour activer le signal d'entrée de la station d'accueil.

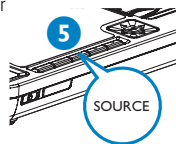

Pour enlever le lecteur iPod

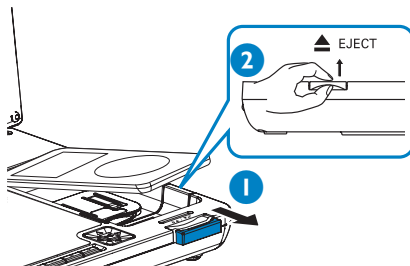

- Sortez le connecteur de l'iPod.
- Relevez la manette **EJECT** pour libérer l'iPod.

PRÉSENTATION GÉNÉRALE

Introduction

Ce manuel fournit les instructions de base permettant d'utiliser ce lecteur de DVD. Toutefois, certains disques DVD sont produits de manière à nécessiter une utilisation spécifique ou ne permettent qu'une utilisation limitée pendant la lecture. Dans ces cas, il se peut que le lecteur ne réagisse pas à toutes les commandes. Veuillez alors vous reporter aux instructions du disque.

Lorsque le symbole "⊗" apparaît sur autorisée par le lecteur ou par le disque.

Télécommande

- Sauf indication contraire, toutes les opérations peuvent être effectuées à l'aide de la télécommande. Orientez toujours la télécommande directement vers le lecteur en vous assurant qu'il n'y a pas d'obstacles sur le trajet du faisceau infrarouge.
- Les touches correspondantes sur la façade du lecteur peuvent aussi être utilisées.

Navigation dans les menus

- Votre lecteur dispose d'un système intuitif de navigation de menus qui vous guide tout au long des paramétrages et des opérations.
- Utilisez les touches de fonction pour activer ou désactiver les opérations adéquates.
- Utilisez ▲, ▼, ◀, ▶ pour vous déplacer dans les menus.
- Appuyez sur **OK** pour confirmer votre choix.

FONCTIONS DE BASE

Allumage pour le réglage de la langue de l'affichage à l'écran (OSD)

L'anglais est la langue par défaut de l'affichage à l'écran de votre lecteur. Vous avez le choix entre les langues d'affichage suivantes : anglais, français, espagnol.

Pays	Options de langue OSD
Américains	Anglais, Français, Espagnol

- 1 Réglez l'interrupteur **POWER** (ALIMENTATION) sur **ON** (MARCHE) pour allumer le lecteur.
- 2 Appuyez sur **SETUP** pour afficher le menu d'installation.
- 3 Sélectionnez **General Setup Page** puis appuyez sur **OK**.
- 4 Déplacez le curseur et sélectionnez **OSD Language** puis appuyez sur **▶** pour sélectionner les options de langue OSD.
- 5 Sélectionnez votre langue et appuyez sur **OK**.

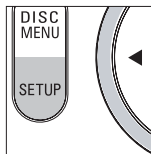

Mise en place des disques et mise sous tension

- 1 Appuyez sur la touche **OPEN** (OUVRIR) pour ouvrir le tiroir du disque.
- 2 Posez le disque de votre choix dans le tiroir de chargement, face comportant l'étiquette orientée vers le haut (même s'il s'agit d'un disque DVD double face). Assurez-vous qu'il est correctement mis en place dans l'évidement prévu.
- 3 Repoussez doucement le tiroir pour le refermer.
- 4 Réglez l'interrupteur **POWER** (ALIMENTATION) sur **ON** (MARCHE) pour allumer le lecteur.



ASTUCE

Un bruit mécanique normal se fait entendre au cours de la lecture.

FONCTIONS DE BASE

Lecture d'un disque DVD-Vidéo

Après l'allumage, l'insertion du disque et la fermeture du couvercle, la lecture commence automatiquement. L'écran indique le type de disque chargé. Vous pouvez être invité à sélectionner une rubrique dans un menu. Utilisez les touches ▲, ▼, ◀, ▶ pour mettre votre sélection en surbrillance, puis appuyez sur **OK**.

Remarque: Les films DVD étant en général mis en vente à différents moments dans les diverses régions du monde, tous les lecteurs sont dotés d'un code de zone géographique et les disques peuvent avoir un code régional en option. Si vous insérez un disque doté d'un code de région différent de celui de votre lecteur, vous verrez apparaître sur l'écran un message concernant le code de région. Le disque ne pourra pas être lu et vous devrez le retirer du lecteur.

Lecture d'un disque CD-Audio ou CD-Vidéo

- Après l'allumage, l'insertion du disque et la fermeture du couvercle, l'écran affiche le type de disque chargé et des informations sur son contenu.
- Pendant la lecture d'un VCD via MTV/karaoké, utilisez les touches numérotées (0-9) pour sélectionner la piste, puis appuyez sur ►► ou **OK** pour lancer la lecture. Appuyez sur **TITLE/RETURN** pour revenir au menu de sélection.

Lecture d'un disque DivX®

- Philips vous fournit le code d'enregistrement DivX® VOD (Video On Demand) permettant de louer et d'acheter des vidéos via le service DivX® VOD. Pour plus d'informations, visitez le site Web à l'adresse www.divx.com/vod.
- Sélection du service DivX®VOD via le menu SETUP (Configuration).
- Le code d'enregistrement s'affiche.
- Ce code d'enregistrement vous permet d'acheter ou de louer des vidéos via le service DivX® VOD disponible sur le site Web www.divx.com/vod. Suivez les instructions, puis téléchargez la vidéo sur un CD-R en vue d'une lecture sur le lecteur de DVD.



ASTUCE :

Les vidéos téléchargées via le service DivX® VOD peuvent uniquement être lues sur ce lecteur de DVD.

FONCTIONS DE BASE

Lecture de disque CD-MP3

Les fonctions de lecture suivantes sont disponibles pour les CD-MP3.
Pour plus d'informations, reportez-vous aux sections correspondantes.

Réglage du volume, passage à la piste suivante, recherche, répétition, lecture aléatoire, etc.

Utilisez les touches ▲, ▼ pour sélectionner votre dossier musical.
Appuyez sur **OK** pour lire.

Lecture de disque JPEG

Utilisez les touches ▲, ▼, ◀, ▶ pour sélectionner votre dossier d'image.
Appuyez sur **OK**. Le lecteur bascule automatiquement en mode diaporama.

En cours de lecture :

- Utilisez ◀, ▶ pour faire pivoter l'image.
- Utilisez ▲ pour retourner l'image verticalement.
- Utilisez ▼ pour retourner l'image horizontalement

- En mode diaporama, appuyez sur **MENU** pour revenir à l'écran des dossiers.

- Appuyez sur ■ pour passer à l'aperçu du groupe..
- Utilisez ▲, ▼, ◀, ▶ pour sélectionner l'aperçu de l'image et accéder aux fonctions à l'écran.

- Appuyez à plusieurs reprises sur **ZOOM** pour afficher à chaque fois l'image dans une échelle différente.
- Utilisez la touche ▲, ▼, ◀, ▶ pour visionner l'image agrandie (valable uniquement pour l'image sur laquelle un zoom avant a été effectué).

Remarque: Sauf indication contraire, toutes les opérations décrites sont effectuées depuis la télécommande.

FONCTIONS DE BASE

Lecture des fichiers d'une carte SD/MMC

Une fois que vous avez inséré une carte SD/MMC dans ce lecteur, vous pouvez lancer la lecture de ses fichiers audio/vidéo en sélectionnant le fichier voulu à l'aide de ▲ ▼, puis en appuyant sur **OK**.

Lecture de fichiers stockés sur le lecteur iPod

Une fois que vous avez branché le lecteur iPod comme expliqué dans la section " Connexions ", vous pouvez lancer la lecture de ses fichiers à l'aide des touches ►|| ◀ / ► (recherche avant/arrière) et ◀◀ / ▶▶ du lecteur du DVD ou utiliser directement les touches de l'iPod.



ASTUCE :

- Pour recharger le lecteur iPod, branchez le lecteur de DVD sur une prise secteur (ou sur l'allume-cigare du véhicule) ; le lecteur de DVD doit être hors tension OU sous tension avec iPod comme source sélectionnée.
- Lorsque la batterie est faible (le voyant d'alimentation clignote pour vous avertir), rechargez-la immédiatement (que vous ayez l'intention de l'utiliser ou non) afin d'éviter de diminuer sa durée de vie.
- Enlevez l'onglet "for 30G iPod" de la station d'accueil si vous voulez connecter un lecteur iPod 60 Go ou 80 Go.
- Veillez à recharger le lecteur iPod à une température inférieure à 35°C.
- Après avoir allumé le lecteur iPod, réglez " TV OUT " sur " ON " (Marche) et sélectionnez le mode "PAL". Pour visionner les photos de votre lecteur iPod, vous devez appuyer sur la touche ►|| du lecteur iPod. À défaut, aucune photo ne s'affichera sur l'écran TFT lors de la lecture des fichiers vidéo du lecteur iPod. (Consultez les instructions détaillées du manuel de l'utilisateur de votre iPod.)
- Pour les photos stockées sur le lecteur iPod, seule la touche ►|| est disponible.

FONCTIONS GÉNÉRALES

Passage à un autre titre ou à une autre plage

Lorsqu'un disque comporte plus d'un titre ou d'une plage, vous pouvez passer d'un titre à l'autre comme suit:

- Appuyez brièvement sur ►► pendant la lecture pour passer au titre suivant ou à la plage suivante.
- Appuyez brièvement sur ◀◀ pendant la lecture pour revenir au début du titre ou de la plage en cours.
- Pour aller directement sur un titre, une piste ou un chapitre, entrez le numéro correspondant à l'aide des touches numériques (0-9).

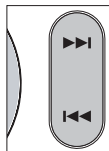

Recherche

Appuyez plusieurs fois sur ► pour afficher les options de recherche en avant suivantes:

Appuyez plusieurs fois sur ◀ pour afficher les options de recherche en arrière suivantes :

◀	▶
2 X en arrière	2 X en avant
4 X en arrière	4 X en avant
8 X en arrière	8 X en avant
16 X en arrière	16 X en avant
32 X en arrière	32 X en avant
Vitesse normale	Vitesse normale

Appuyez sur **OK** ou ►|| pour reprendre la lecture.

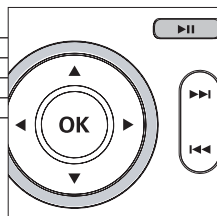

FONCTIONS GÉNÉRALES

Modification de la sortie audio (VCD/CD)

Appuyez plusieurs fois sur **AUDIO** pour afficher les options audio suivantes :

x 1	Mono gauche	x 2	Mono droit
x 3	Stéréo		



ASTUCE

Cette touche sert à sélectionner la langue son pour la lecture d'un DVD.

ZOOM

La fonction de zoom permet d'agrandir l'image vidéo et de faire un panoramique sur l'image agrandie. Appuyez plusieurs fois sur **ZOOM** pour sélectionner une des options de zoom suivantes :

Zoom x 1	2X	Zoom x 2	3X
Zoom x 3	4X	Zoom x 4	1/2
Zoom x 5	1/3	Zoom x 6	1/4
Zoom x 7	affichage normal		

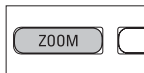

ASTUCE

En mode JPEG, la séquence est 100 %, 125 %, 150 %, 200 %, 50 %, 75 % et normal.

Répétition

Appuyez plusieurs fois sur **REPEAT (RÉPÉTER)** pour afficher les options de répétition suivantes :

	Actions de DVD	Actions de MP3	Actions de CD	Actions de JPEG/DivX
x 1	répète le chapitre	répète la piste	répète la piste	un
x 2	répète le titre	répète le dossier	répète tout	tout
x 3	répète tout	annule la répétition	annule la répétition	désactivé
x 4	annule la répétition			

FONCTIONS GÉNÉRALES

ASTUCE

La fonction de répétition est également disponible pour les fichiers JPEG, les cartes SD/MMC, etc. Les actions peuvent varier selon le support de lecture.

SHUFFLE

Appuyez sur la touche **SHUFFLE** de la télécommande pour lancer la lecture aléatoire de toutes les pistes (d'un CD), de tous les chapitres (d'un DVD) ou de toutes les pistes d'un dossier ou d'un disque sélectionné (MP3).

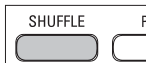

Répétition A - B

Pour répéter une séquence d'un titre ou la lire en boucle :

- Appuyez sur **A - B** au point de départ choisi ;
 - ↳ **A** apparaît sur l'écran.
- Réappuyez sur **A - B** au point final choisi ;
 - ↳ **AB** apparaît sur l'afficheur et la répétition de la séquence commence.
- Appuyez de nouveau sur **A - B** pour quitter la séquence.

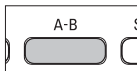

Modes de lecture

- La roulette à gauche de l'appareil permet d'augmenter ou de diminuer le volume.

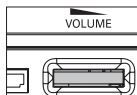

Brightness

- La roulette à gauche de l'appareil permet de régler la luminosité de l'écran TFT.

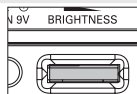

FONCTIONS GÉNÉRALES

Moniteur (commande de l'unité principale)

Appuyez à plusieurs reprises sur **MONITOR** pour régler le mode d'affichage (normal ou plein écran).

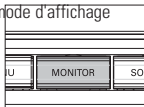

DISPLAY

Pulse **DISPLAY** en el mando a distancia varias veces para las siguientes opciones de visualización:

	DVD	CD/VCD	DivX
x 1	Écoulé titre	Fichier écoulé	Fichier écoulé
x 2	Restant titre	Fichier restant	Fichier restant
x 3	Écoulé chapitre	Total écoulé	Affichage désactivé
x 4	Restant chapitre	Total restant	
X5	Affichage désactivé	Affichage désactivé	



ASTUCE

En fonctionnement JPEG, ce bouton permet de choisir entre 17 modes de diaporama.

PROGRAM

- 1 En cours de lecture, appuyez sur la touche **PROG** de la télécommande pour accéder à un menu de programmation.
- 2 Introduisez directement les numéros des pistes ou des chapitres à l'aide des **touches numérotées 0-9** (faites précéder les numéros à un chiffre d'un " 0 ", par exemple " 05 ").
- 3 À l'aide des touches de déplacement du curseur, sélectionnez **START (Début)**, puis appuyez sur **OK** pour lancer la lecture.

FONCTIONS SPÉCIALES DES DISQUES DVD-VIDÉO

Vérification du contenu des disques DVD-Vidéo : **DISC MENU**.

Il est possible d'inclure sur le disque des menus de sélection pour les titres et les chapitres.

La fonction de menu du DVD vous permet d'effectuer des choix à partir de ces menus. Appuyez sur la touche chiffrée appropriée ou utilisez les touches

▲, ▼, ◀, ▶ pour mettre votre sélection en surbrillance et appuyez sur **OK**.

Menu du disque

Appuyez sur **DISC MENU**. Le menu peut mentionner, par exemple, les angles de caméra, les langues de doublage et de sous-titres, ainsi que les chapitres du titre concerné.

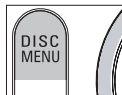

Modification de la langue de doublage

Appuyez sur **AUDIO**. Si le disque actuel offre plusieurs options de langue, celles-ci apparaissent à l'écran.

Appuyez plusieurs fois sur **AUDIO** jusqu'à atteindre la langue souhaitée.



Langue des sous-titres

Appuyez sur **SUBTITLE**. Si le disque actuel offre plusieurs options de sous-titrage, celles-ci apparaissent à l'écran.

Appuyez plusieurs fois sur **SUBTITLE** jusqu'à atteindre l'option de sous-titrage souhaitée.

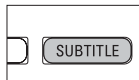

ASTUCE

Les deux fonctionnalités précédentes dépendent des options de langue ou de sous-titrage du disque.

FONCTIONS SPÉCIALES DES DISQUES DVD-VIDÉO

Lecture d'un titre

- 1 Appuyez sur **DISC MENU** pour accéder au menu des titres du disque.
- 2 Sélectionnez une option de lecture à l'aide des touches ◀ ▶ ▲ ▼ ou les **touches numérotées (0-9)**.
- 3 Appuyez sur **OK** pour confirmer.

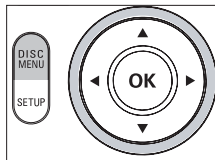

OPÉRATIONS SETUP (CONFIGURATION)

Pour profiter de toutes les options de lecture, utilisez **SETUP** (CONFIGURATION) pour affiner vos réglages. Utilisez les touches ▲▼◀▶ pour mettre votre sélection en surbrillance, puis appuyez sur **OK**.

- 1 Appuyez sur **SETUP**. Une liste de fonctions apparaît.
- 2 Utilisez les touches ▲ ▼ pour mettre votre sélection en surbrillance. Lorsque ces paramètres sont sélectionnés, appuyez sur **OK** pour:

Page Réglages généraux	sélectionner l'affichage et d'autres options
Page Réglages vidéo	sélectionner les options audio
Page Mot de passe	sélectionner les préférences de lecture
Page Préférences	sélectionner les options de mot de passe
Quitter	permet de sortir du menu système.

- 3 Appuyez sur ◀ pour annuler le réglage actuel ou revenir au niveau de menu précédent.
- 4 Appuyez su **SETUP** (CONFIGURATION) pour quitter

Page Réglages généraux

Lorsque ces paramètres sont sélectionnés, appuyez sur **OK** pour:

AFFICHAGE TV	sélectionner le rapport d'affichage
Angle Mark (Multi-angle)	permet de sélectionner les options d'affichage multi-angles.
LANGUE OSD	sélectionner la langue d'affichage
ÉCRAN DE VEILLE	sélectionner les options d'économiseur d'écran
Dernières options	permet de sélectionner les dernières options de lecture en mémoire.

Avant d'utiliser les touches ◀ pour sélectionner le repère angle souhaité, assurez-vous que le disque a été enregistré en multi-angle et que l'option Angle Mark (Multi-angle) a été activée dans le menu système.

OPÉRATIONS SETUP (CONFIGURATION)

Page Réglages vidéo

Lorsque ces paramètres sont sélectionnés, appuyez sur **OK** pour:

Qualité	permet de sélectionner les options de qualité vidéo.
---------	--

DivX® VOD	obtenir ID du DivX pour VOD
-----------	-----------------------------

Press **◀** to abort current settings or go back to previous menu level

Page Mot de passe

Lorsque ces paramètres sont sélectionnés, appuyez sur **OK** pour:

MOT DE PASSE	modifier le mot de passe actuel (par défaut : 3308)
--------------	---

Appuyez sur **◀** pour annuler le réglage actuel ou revenir au niveau de menu précédent.

Remarque: Les options parentales peuvent être sélectionnées uniquement lorsque le mode mot de passe est désactivé.

Page Préférences

Lorsque ces paramètres sont sélectionnés, appuyez sur **OK** pour:

AUDIO	sélectionner les options de langue de doublage
-------	--

SOUS-TITRES	sélectionner les options de sous-titrage
-------------	--

MENU DISQUE	sélectionner les options de langue des menus du disque
-------------	--

PARENTAL	sélectionner les options parentales
----------	-------------------------------------

PAR DÉFAUT	restaurer les paramètres par défaut
------------	-------------------------------------

Appuyez sur **◀** pour annuler le réglage actuel ou revenir au niveau de menu précédent.

GUIDE DE DÉPANNAGE

En cas de difficultés d'utilisation du lecteur de DVD-Vidéo, veuillez tout d'abord consulter cette liste de points à vérifier.

AVERTISSEMENT

N'essayez en aucun cas de réparer l'appareil vous-même, sous peine d'invalider la garantie.

Dans le cas d'une anomalie de fonctionnement, commencez par vérifier les points ci-dessous avant de donner votre appareil à réparer. Si vous ne parvenez pas à résoudre le problème en suivant ces instructions, veuillez consulter votre fournisseur ou votre centre SAV.

Symptôme	Remède
Pas d'alimentation	<ul style="list-style-type: none">- Vérifiez que les deux fiches du câble d'alimentation sont connectées correctement.- Vérifiez qu'il y a bien du courant à la prise secteur en y branchant un autre appareil.- Vérifiez si la batterie intégrée n'est pas déchargée.- Vérifiez que l'adaptateur allume-cigares est branché correctement.
Image déformée	<ul style="list-style-type: none">- Vérifiez que le disque ne comporte pas de traces de doigts et nettoyez le avec un chiffon doux en partant du centre vers la périphérie.- Parfois, une légère distorsion de l'image peut se produire. Il ne s'agit pas d'un dysfonctionnement.
L'image est complètement déformée /en noir et blanc avec le menu du lecteur	<ul style="list-style-type: none">- Le réglage PAL est peut-être erroné. Faites correspondre les réglages de votre téléviseur et de votre lecteur.
Pas de son	<ul style="list-style-type: none">- Vérifiez les branchements audio. Si vous utilisez un amplificateur HiFi, essayez une autre source sonore.

GUIDE DE DÉPANNAGE

Symptôme	Remède
Le disque ne peut être lu	<ul style="list-style-type: none">– Assurez-vous que l'étiquette du disque est orientée vers le haut.– Nettoyez le disque.– Vérifiez si le disque est défectueux en essayant avec un autre disque.
Le lecteur ne réagit pas à la télécommande	<ul style="list-style-type: none">– Orientez la télécommande directement vers le capteur situé en façade du lecteur. Évitez tout obstacle pouvant interférer avec le trajet du signal. Vérifiez ou remplacez les piles.
Image déformée ou image N/B avec disques DVD-Vidéo	<ul style="list-style-type: none">– Utilisez uniquement des disques dont le format est compatible avec celui du téléviseur utilisé (PAL).
Absence de son par la sortie numérique	<ul style="list-style-type: none">– Vérifiez les branchements numérique.– Vérifiez dans le menu des réglages que la sortie numérique est activée.
Le lecteur ne répond pas à toutes les commandes pendant la lecture	<ul style="list-style-type: none">– Ces commandes ne sont pas autorisées par le disque.– Consultez les instructions du disque.
Le lecteur chauffe	<ul style="list-style-type: none">– La surface du lecteur chauffe lorsque celui-ci est utilisé pendant une période prolongée. Cette réaction est normale.
L'affichage s'affaiblit lorsque le câble d'alimentation secteur est débranché.	<ul style="list-style-type: none">– L'appareil est en mode économie d'énergie afin d'allonger la durée de fonctionnement de la batterie. C'est normal. Réglez la luminosité à l'aide de la roulette de luminosité.

Cet appareil est conforme aux normes de la Communauté européenne en matière d'interférences radio.

TECHNICAL DATA

Dimensions	210 x 178 x 39 mm 8.3 x 7.0 x 1.5 inches
Poids	1.9 kg / 4.2 pounds
Alimentation	DC 9V 1.0A
Consommation électrique	9W
Plage de température de fonctionnement	0 - 45°C
Longueur d'onde du laser	650nm
Système vidéo	PAL
Bande passante	20Hz ~ 20KHz \pm 1dB
Rapport signal sur bruit	\geq 85dB
Distorsion du son + bruit	\leq -80(1KHz)
Séparation des canaux	\geq 85dB
Gamme dynamique	\geq 80dB
Sortie	
Sortie audio (audio analogique)	Niveau de sortie: 2V \pm 10%
Load impedance:	10K Ω
Impédance de charge:	1Vp - p \pm 20%
Impédance de charge:	75 Ω

Dans un souci constant d'amélioration de ses produits, PHILIPS se réserve le droit de modifier le design et les caractéristiques de ce produit à tout moment.

Les modifications non autorisées par le fabricant peuvent annuler le droit des utilisateurs à utiliser cet appareil.

Tous droits réservés.