

Tilbehør som er inkludert

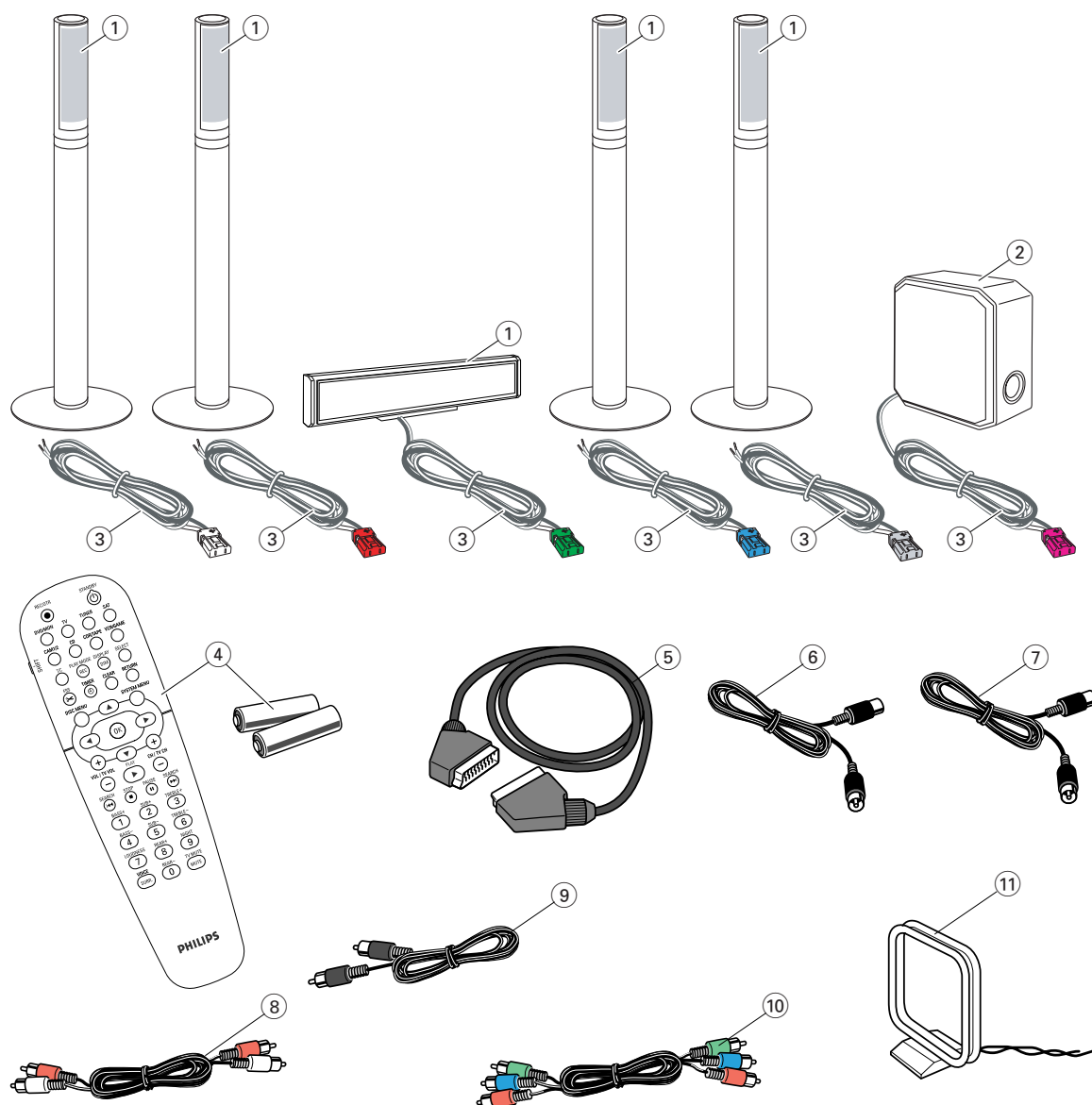

DVD-systemet leveres med

- ① 2 front-, 1 senter- og 2 bakhøytalere (se side 2)
- ② 1 subwoofer
- ③ 6 høyttalerkabler
- ④ 1 fjernkontroll med 2 AA-batterier
- ⑤ 1 Scart-kabel

- ⑥ 1 TV-antennekabel
- ⑦ 1 FM-antennekabel
- ⑧ 1 cinch-audiokabel (røde og hvite plugg)
- ⑨ 1 digital audiokabel (svarte plugg)
- ⑩ 1 komponentvideokabel (røde, grønne og blå plugg)
- ⑪ 1 MB-sløyfeantenne

Plater for innspilling



Høytalere

1

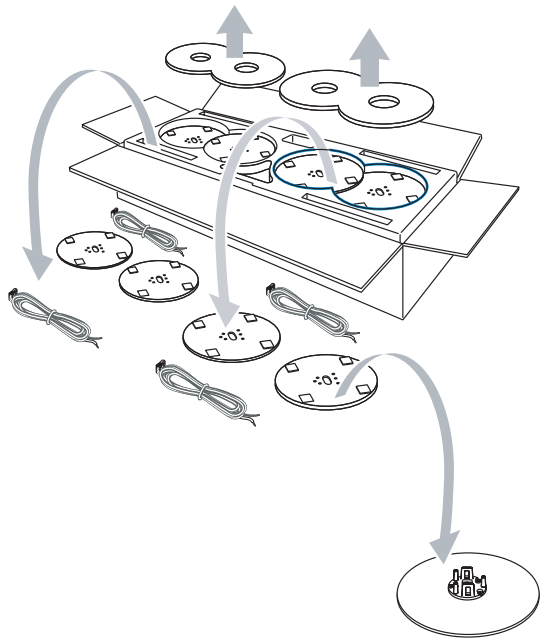

2

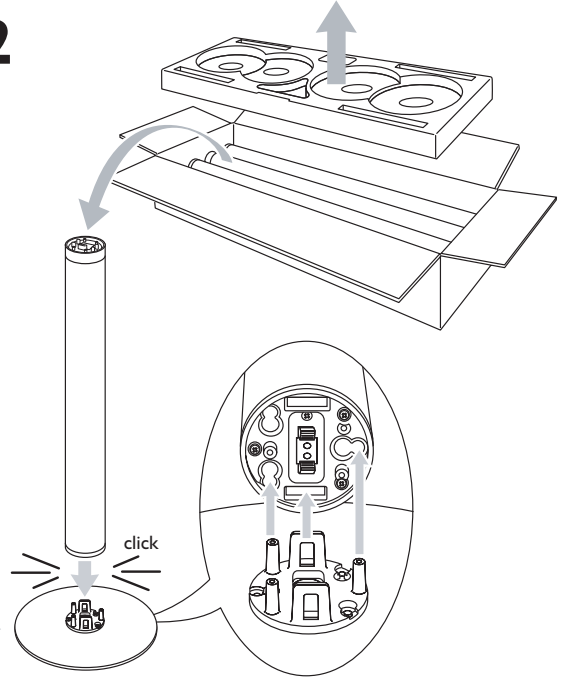

3

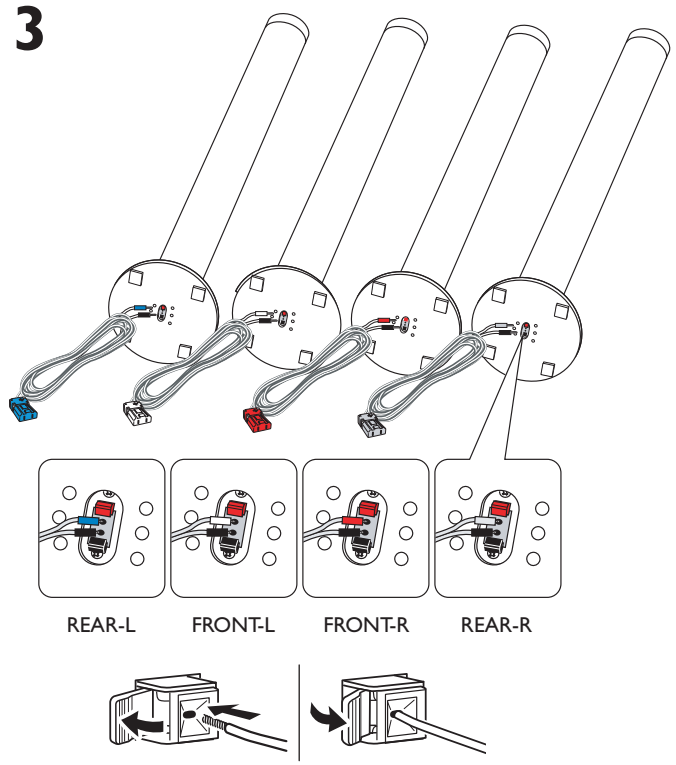

4

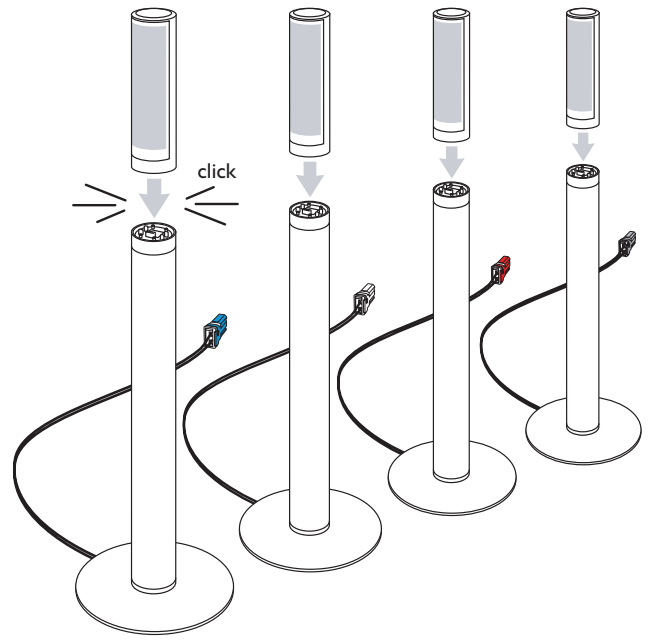

eller

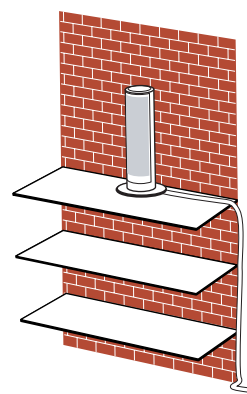
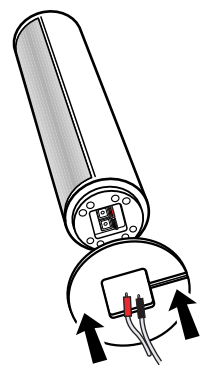

Høytalere

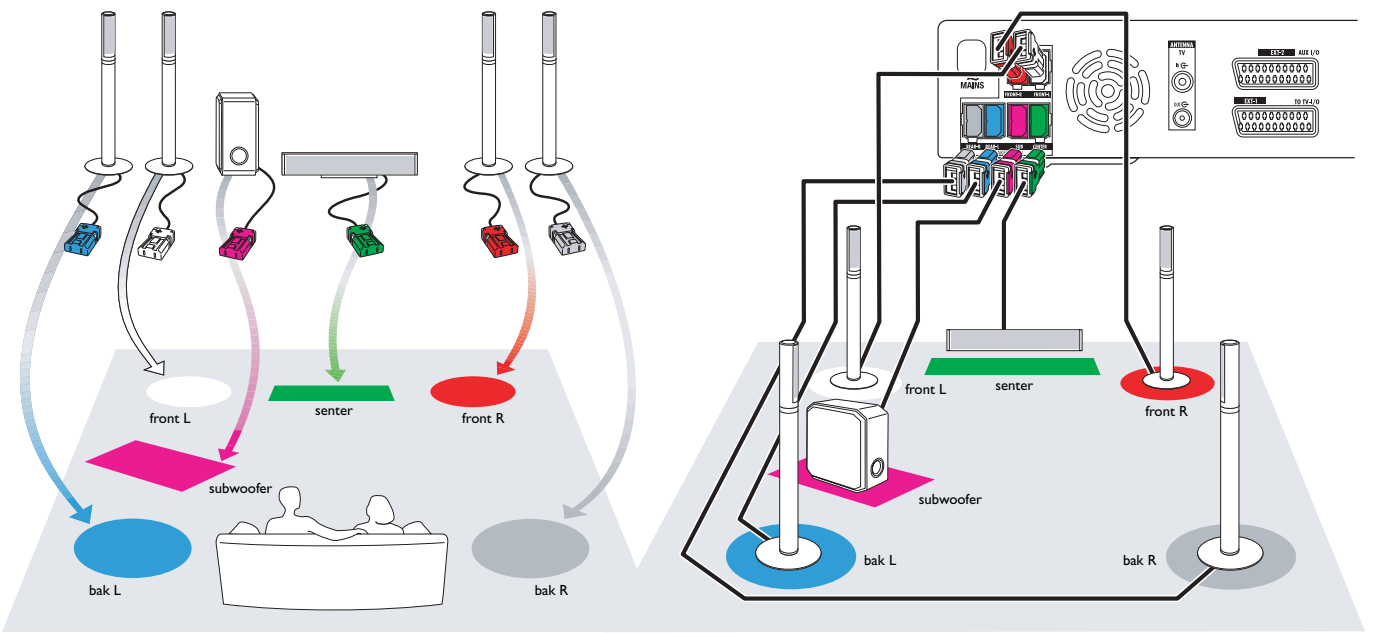

Tilkoblinger

→ Bruksanvisning: se sidene 12–16

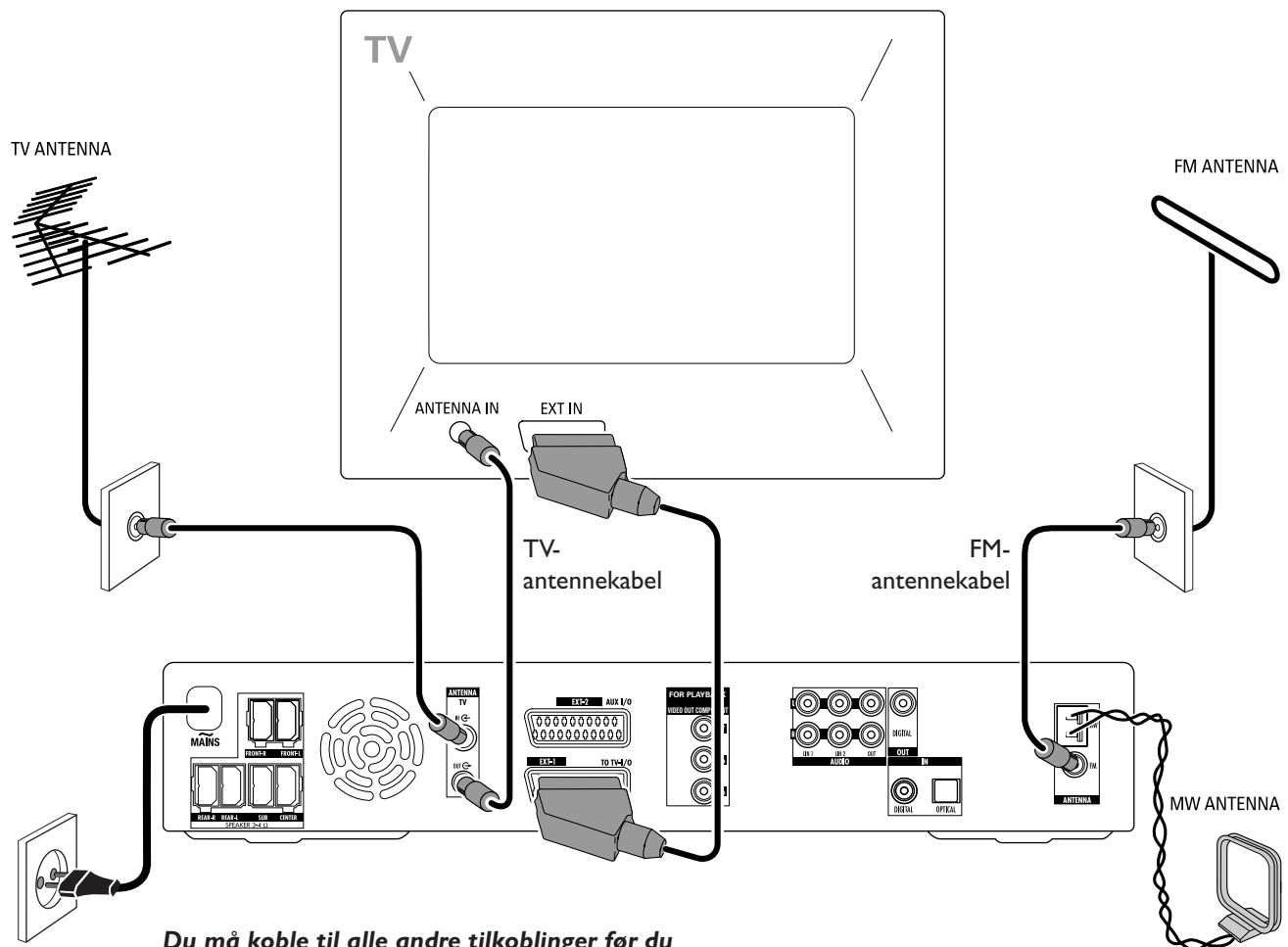

Du må koble til alle andre tilkoblinger før du kobler systemet til nettspenningen.

Første installasjon

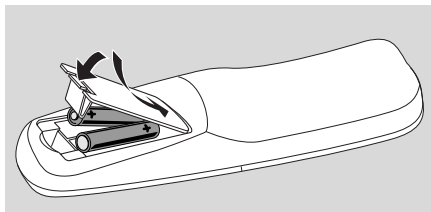

1 Sett inn batteriene i fjernkontrollen.



2 Slå på TV-apparatet.

3 Trykk inn DVD/MON for å slå på DVD-systemet.
IS TV ON? vises på DVD-systemet.



4 Trykk inn ▼, ▲ for å velge språk på display-meldingene. Deretter trykker du **OK**.

Dersom den tidligere menyen ikke vises, stiller du TV-apparatet på riktig audio/video-kanal for DVD-systemet. Disse kanalene kan være kalt AUX eller AUXILIARY IN, AUDIO/VIDEO eller A/V IN, EXT1, EXT2 eller EXTERNAL IN, osv. Disse kanalene er ofte i nærheten av kanal 00.



5 Trykk inn ▼, ▲ for å velge språk en DVD skal avspilles med. Deretter trykker du **OK**.



6 Trykk inn ▼, ▲ for å velge språk undertekstene skal vises i. Deretter trykker du **OK**.

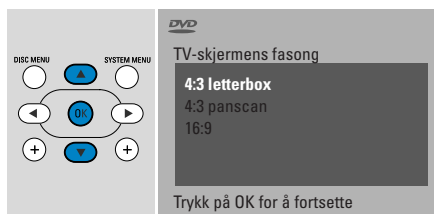

7 Trykk inn ▼, ▲ for å velge skjermformat. Denne innstillingen fungerer bare sammen med DVD-systemer som støtter ulike skjermformater. Deretter trykker du **OK**.



8 Trykk inn ▼, ▲ for å velge det landet der DVD-systemet brukes. Deretter trykker du **OK**.



9 Forsikre deg om at TV-antennen eller kabel-TV-systemet er koblet til DVD-systemet. Deretter trykker du **OK**.



→ DVD-systemet vil søke etter tilgjengelige TV kanaler. Dette kan ta noen minutter.

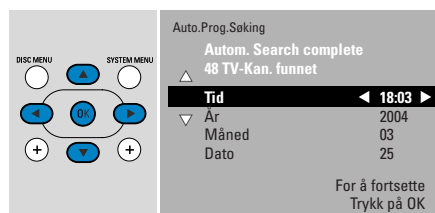

10 Kontroller klokkeslett og dato. Hvis nødvendig bruker du ▼, ▲, ◀, ▶ til å stille klokkeslett og dato. Deretter trykker du **OK**.

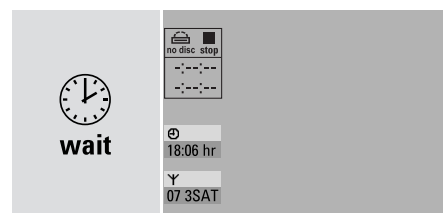

→ TV-skjermen er svart i ca. 1/2 minutt. Deretter vises DVD-skjermen.
Nå kan du bruke DVD-systemet!

Spille en plate

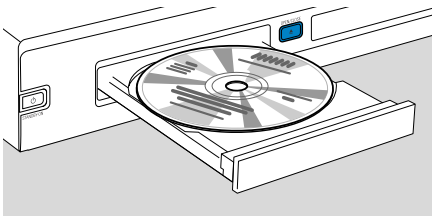

- 1 Trykk og holde inne DVD/MON i 1 sekund.
- 2 Trykk inn OPEN/CLOSE ▲ for å åpne skuffen.
- 3 Legg en plate (side med tekst må vende opp) i skuffen.
- 4 Trykk OPEN/CLOSE ▲ for å lukke skuffen.

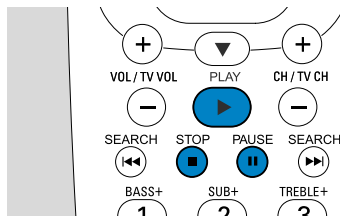

- 5 Dersom avspilling ikke starter automatisk, må du trykke PLAY ► for å starte avspilling.
 - For å avbryte avspillingen trykker du PAUSE II.
 - For å fortsette avspillingen trykker du PLAY ►.
 - 6 For å stoppe avspillingen trykker du STOP ■.

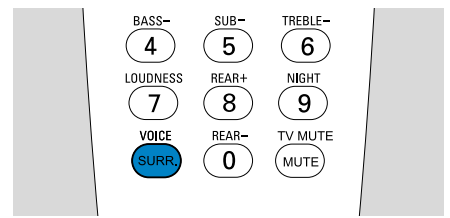

- Trykk gjentatte ganger på SURR. for å velge en av de tilgjengelige surround-funksjonene. Den valgte surround-funksjonen vises på DVD-systemet.

Spille en radiostasjon

Forsikre deg om at FM-radioantennen er tilkoblet DVD-systemet.

Når du første gang trykker inn TUNER, vil DVD-systemet søke etter radiostasjoner automatisk. Dette tar et par minutter.

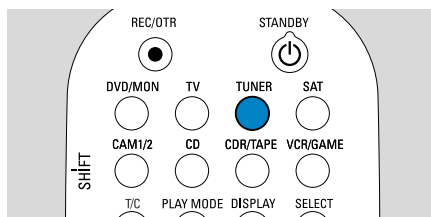

- 1 Trykk og hold inne TUNER i 1 sekund for å velge radiotuneren.

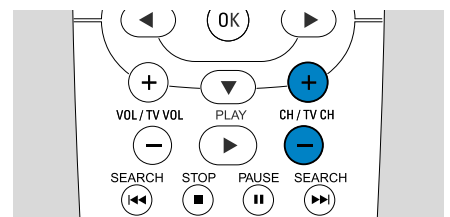

- 2 Trykk CH+ eller CH- gjentatte ganger for å hoppe fram til en forhåndsinnstilt radiostasjon. Eller bruk 0-9 for å legge inn nummeret på en forhåndsinnstilt radiostasjon. For å legge inn et forhåndsinnstilt nummer med to siffer, trykker du 0-9 to ganger i løpet av to sekunder.

Velge en kilde

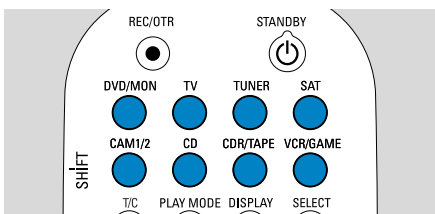

Med "kildeknappene" velger du hva du ønsker å spille inn og spille av.

Trykk inn knappen og hold den inne i 1 sekund for å velge en kilde.

DVD velger den platen som er satt inn i DVD-systemet (DVD, DVD RW, DVD R, Video CD, Super-Video CD, Audio CD, MP3-CD). Enten starter avspillingen automatisk eller så vises en meny / et informasjonsskjerm-bilde på TV-skjermen.

MON ("Monitor") viser TV-kanaler lagret i DVD-systemet. Trykk CH+ eller CH- for å velge den TV-kanalen du ønsker å ta opp.

TV spiller av TV-lyden på DVD-systemets høytalere.

SAT, CAM1/2, CD, CDR/TAPE, VCR/GAME velger tilkoblet utstyr (satellittmottaker; CD-spiller eller tilsvarende).

Med **SAT, CAM1/2, VCR/GAME** velger du videoutstyr som du vil ta opp fra, f.eks. velger du SAT og deretter REC/OTR for å spille inn et satellittprogram.

Spille inn et TV-program



1 Slå på TV-apparatet. Hvis nødvendig stiller du TV-apparatet på riktig audio/video-kanal for DVD-systemet. Disse kanalene kan være kalt AUX eller AUXILIARY IN, AUDIO/VIDEO eller A/V IN, EXT1, EXT2 eller EXTERNAL IN, osv. Disse kanalene er ofte i nærheten av kanal 00.

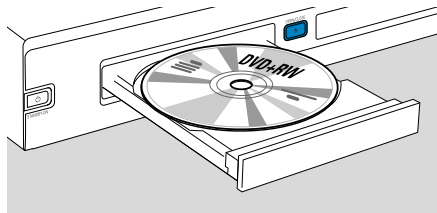

2 Legg en DVD+RW- eller DVD+R-plate som du vil spille inn på, i skuffen.

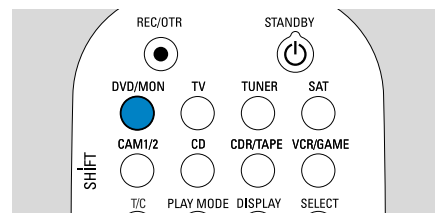

3 Trykk DVD/MON for å se den TV-kanalen som er valgt på DVD-systemet.

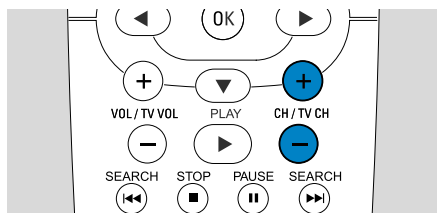

4 Trykk CH+ eller CH- for å velge TV-kanal (programnummer) du vil spille inn fra.

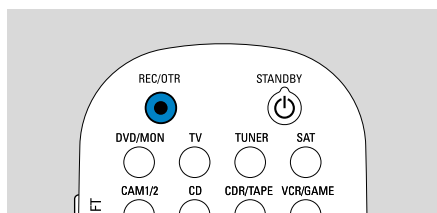

5 Hold inne REC/OTR til *SAFE RECD* vises på DVD-systemet.

→ Innspilling starter etter alle andre eksisterende innspillinger.

Merk ved DVD+RW-er: Dersom du trykker kort på REC/OTR, starter innspillingen på det stedet du stoppet avspillingen sist. Tidligere innspillinger kan bli overskrevet.

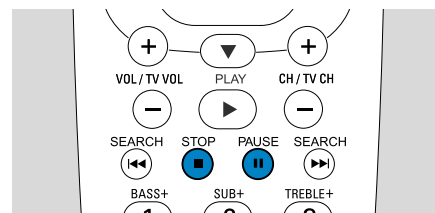

○ For å avbryte innspillingen trykker du PAUSE **||**.

○ For å fortsette innspillingen trykker du PAUSE **||** på nytt.

6 Trykk STOP **■** for å stoppe innspillingen.

Velge innspillingsmodus

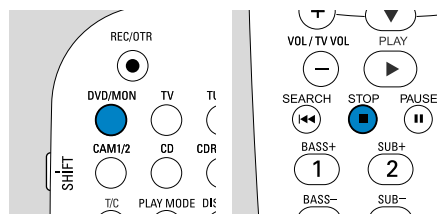

Innspillingsmodus bestemmer bildekvaliteten og den maksimale tiden som er tilgjengelig for innspilling på en plate.

1 Trykk og holde inne DVD/MON i 1 sekund.

2 Trykk STOP **■** for å stoppe av- eller innspilling.

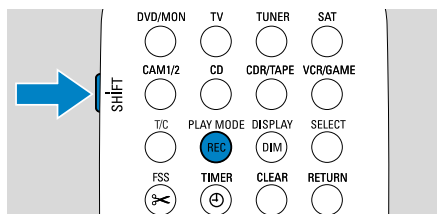

3 Mens du trykker inn og holder inne SHIFT, trykker du på REC / PLAY MODE gjentatte ganger for å velge innspillingsmodus.

modus	kvalitet	opptaks-tid
M1	bedre enn DVD	1 time
M2	DVD	2 timer
M2x	bedre enn S-VHS	2½ timer
M3	S-VHS	3 timer
M4	bedre enn VHS	4 timer
M6	VHS	6 timer
M8	VHS (longplay)	8 timer

