

Register your product and get support at
www.philips.com/welcome

HTS2500
HTS2501



PHILIPS

İçindekiler

1	Bildirim	2
	Telif Hakkı	2
	Uyumluluk	2
	Şebeke sigortası (yalnızca BK)	2
	Ticari markalar	2
2	Önemli	3
	Güvenlik	3
	Ürün bakımı	3
	Eski ürününüzün ve pillerin atılması	4
3	Ev sinema sisteminiz	4
	Ana ünite	4
	Uzaktan kumanda	5
4	Ev sinema sisteminizin bağlanması	6
	Konnektörler	6
	TV'ye bağlantı	7
	TV veya diğer cihazlardan gelen sesi bağlayın	7
5	Ev sinema sisteminin kullanılması	8
	Başlamadan önce	8
	Ses çıkışını seçin	8
	Disk oynatma	8
	USB depolama cihazından oynatma	9
	Disk veya USB için diğer oynatım özellikleri	9
	Radyodan oynatma	10
	TV veya diğer cihazlardan ses çalma	10
6	Ayarların değiştirilmesi	11
	Ayar menüsü erişimi	11
	Genel ayarların değiştirilmesi	11
	Ses ayarlarının değiştirilmesi	11
	Video ayarlarını değiştirilmesi	12
	Tercih ayarlarının değiştirilmesi	12
7	Yazılım güncelleme	13
	Yazılım sürümünün kontrol edilmesi	13
	Yazılımın CD-R'den veya USB'den güncellenmesi	13

8	Ürün spesifikasyonları	13
9	Sorun Giderme	15
10	Dizin	16

1 Bildirim

Telif Hakkı



Be responsible
Respect copyrights

Bu ürün, Rovi Corporation'a ait ABD patentleri ve diğer fikri mülkiyet haklarıyla korunan kopya koruması teknolojisi içermektedir. Tersine mühendislik veya parçalara ayırma yasaktır.

Telif hakkı İngiltere'de alınmıştır

Materyallerin kaydedilmesi ve oynatılması izne tabi olabilir. Bkz. Telif Hakkı Kanunu 1956 ve Sanatçıların Korunması Kanunları 1958 - 1972.

Uyumluluk



Bu ürün, 2006/95/EC (Alçak Gerilim) ve 2004/108/EC (EMC) Yönergelerinin temel gerekliliklerine ve ilgili diğer hükümlerine uygundur.

Şebeke sigortası (yalnızca BK)

Bu ürün onaylı döküm fişle donatılmıştır. Gerekliğinde, şebeke sigortasının sigortada belirtilenle aynı değerde bir sigortayla değiştirilmesi gerekir (örnek 10A).

- 1 Sigorta kapağını ve sigortayı çıkarın.
- 2 Yedek sigortanın BS 1362 ile uyumlu ve ASTA onay markasının olması gerekir. Sigorta yoksa, doğru tipi öğrenmek için satıcınızla görüşün.
- 3 Sigorta kapağını yeniden takın.



Not

- EMC yönergesine (2004/108/EC) uygun olması için, bu ürünün elektrik fişi elektrik kablosundan ayrılmalıdır.

Ticari markalar



Dolby Laboratories lisansı ile üretilir. Dolby ve çift D simgesi, Dolby Laboratories'in ticari markalarıdır.



DivX® ve DivX Ultra®, DivX, Inc.'in ticari markalarıdır ve lisansla kullanılırlar.

DivX Ultra® Certified, gelişmiş özellikler ve özel içerikle DivX® video oynatmak için.

DIVX VIDEO HAKKINDA: DivX®, DivX, Inc tarafından oluşturulan bir dijital video formatıdır. Bu, DivX video oynatan resmi DivX Certified cihazdır. Daha fazla bilgi ve dosyalarınızı DivX videoya dönüştürmekte kullanacağınız yazılım araçları için www.divx.com adresini ziyaret edin.

DIVX VIDEO-ON-DEMAND HAKKINDA: Bu DivX Certified® cihazın DivX Video-on-Demand (VOD) (İstek üzerine video) içeriği oynatabilmesi için kaydedilmesi gerekir. Kayıt kodu üretmek için, cihaz ayar menüsündeki DivX VOD bölümüne gidin. Kayıt işlemini tamamlamak ve DivX VOD hakkında daha fazla bilgi almak için bu kodla vod.divx.com adresine gidin.



2 Önemli

Ev sinema sisteminizi kullanmadan önce tüm talimatları okuyun ve anlayın. Talimatlara uyulmamasından dolayı hasar meydana geldiğinde, garanti geçersiz olacaktır.

Güvenlik

Elektrik çarpması veya yangın riski!

- Ürünü ve aksesuarlarını kesinlikle yağmur veya suya maruz bırakmayın. Ürünün yakınına asla vazo gibi sıvı içeren nesnelere yerleştirmeyin. Ürünün üzerine ve iç kısmına sıvı dökülmesi durumunda, derhal fişini prizinden çekin. Yeniden kullanmadan önce ürünün Philips Müşteri Destek birimi tarafından kontrol edilmesini sağlayın.
- Ürünü ve aksesuarlarını kesinlikle çıplak alev veya doğrudan güneş ışığı gibi ısı kaynaklarına yakın konuma yerleştirmeyin.
- Ürünün havalandırma deliklerinden veya diğer deliklerden içeri asla bir şey sokmayın.
- Ana şebeke fişinin veya cihaz bağlantısının bağlantı kesme cihazı olarak kullanıldığı yerlerde, bağlantı kesme cihazı kullanıma hazır bir durumda kalmalıdır.
- Şimşekli fırtınalarda ürünün fişini prizinden çıkarın.
- Güç kablosunu çıkartırken, her zaman fişten tutarak çekin, kablodan çekmeyin.

Kısa devre veya yangın riski!

- Ürününüzü güç çıkışına bağlamadan önce, şebeke geriliminin ürünün arka veya alt kısmında belirtilen değerle uyumlu olduğundan emin olun. Şebeke voltajı belirtilen değerden farklıysa, ürününüzü asla şebekeye bağlamayın.

Yaralanma veya ev sinema sisteminde hasar oluşması riski vardır!

- Duvara monte edilebilen ürünler için yalnızca birlikte verilen duvara montaj braketini kullanın. Duvar montajını, ürünün ve duvar montaj grubunun toplam ağırlığını taşıyabilecek nitelikteki bir duvara yapın. Koninklijke Philips Electronics N.V. hatalı yapılan duvar montajları nedeniyle meydana gelen kaza, yaralanma veya zararlardan sorumlu değildir.

- Standlı hoparlörler için sadece birlikte verilen standları kullanın. Standları hoparlörlere sıkıca sabitleyin. Kurduğunuz standları, hoparlör ve standın toplam ağırlığını taşıyabilecek düz yüzeylere yerleştirin.
- Ürünü veya başka eşyaları güç kablolarının ya da diğer elektrikli cihazların üzerine yerleştirmeyin.
- Ürünün 5°C'den düşük sıcaklıklarda taşınması gerekiyorsa, ürün ambalajını açın ve ev sinema sisteminizi prize takmadan önce oda sıcaklığına kadar ısınmasını bekleyin.
- Açık kaldığında görülebilen ve görülemeyen lazer yayılır. Işına maruz kalmaktan kaçının.
- Disk bölmesinde bulunan disk optik merceğine dokunmayın.

Aşırı ısınma riski!

- Bu ürünü kesinlikle çevresi kapalı bir yere monte etmeyin. Havalandırma için ürünün çevresinde her zaman en az 10 cm boş alan bırakın. Perdelerin veya başka eşyaların ürünün havalandırma deliklerini kapatmasına engel olun.

Kirlenme riski!

- Pilleri karıştırmayın (eski ve yeni veya karbon ve alkalin vs.).
- Piller bittiyse veya uzaktan kumanda uzun bir süre kullanılmayacaksa, pilleri çıkarın.
- Piller kimyasal maddeler içerir, bu nedenle doğru şekilde atılmalıdır.

Ürün bakımı

- Disk bölmesine diskten başka bir şey koymayın.
- Disk bölmesine eğik veya çizik diskler koymayın.
- Ürünü uzun bir süre kullanmayacaksanız disk bölmesindeki diskleri çıkarın.
- Ürünü temizlemek için sadece mikrofiber bez kullanın.

Eski ürününüzün ve pillerin atılması



Ürününüz, geri dönüşüme tabi tutulabilen ve yeniden kullanılabilen, yüksek kalitede malzeme ve parçalardan tasarlanmış ve üretilmiştir.



Bir ürüne, çarpı işaretli tekerlekli çöp arabası işaretli etiket yapıştırılması, söz konusu ürünün 2002/96/EC sayılı Avrupa Yönergesi kapsamında olduğu anlamına gelir. Lütfen, elektrikli ve elektronik ürünlerin toplanması ile ilgili bulunduğunuz yerdeki sistem hakkında bilgi edinin.

Lütfen, yerel kurallara uygun hareket edin ve eskiyen ürünlerinizi, normal evsel atıklarınızla birlikte atmayın.

Eskiyen ürününüzün atık işlemlerinin doğru biçimde gerçekleştirilmesi, çevre ve insan sağlığı üzerinde olumsuz etki oluşturulmasını önlemeye yardımcı olur.



Ürününüzde 2006/66/EC sayılı Avrupa Direktifi kapsamında düzenlenen ve normal evsel atıklarla atılmaması gereken piller kullanılmaktadır.

Atık işleminin düzgün biçimde gerçekleştirilmesi, çevre ve insan sağlığı üzerinde olumsuz etki oluşturulmasını önlemeye yardımcı olduğundan, lütfen pillerin ayrıca toplanması hakkındaki yerel kurallar hakkında bilgi edinin.

3 Ev sinema sisteminiz

Bu ürünü satın aldığınız için tebrikler, Philips'e hoş geldiniz! Philips tarafından verilen destekten tam olarak yararlanabilmek için ev sinema sisteminizi www.philips.com/welcome adresinde kaydedin.

Ana ünite

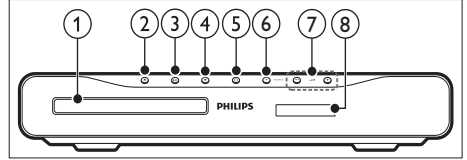

- 1 **Disk bölümü**
- 2 **▲ (Aç/Kapat)**
Disk bölümünü açar veya kapatır.
- 3 **▶ II (Oynat/Duraklat)**
Oynatmayı başlatır, duraklatır veya sürdürür.
- 4 **■ (Durdur)**
 - Oynatmayı durdurur.
 - Radyo modunda geçerli önceden ayarlanan radyo istasyonunu siler.
- 5 **⏻ (Bekleme)**
Ev sinema sisteminin açılmasını veya bekleme moduna geçmesini sağlar.
- 6 **SOURCE**
Ev sinema sistemi için bir ses/video kaynağı seçer.
- 7 **▲ +/-**
Ses seviyesini artırır veya azaltır.
- 8 **Gösterge paneli**

Uzaktan Kumanda

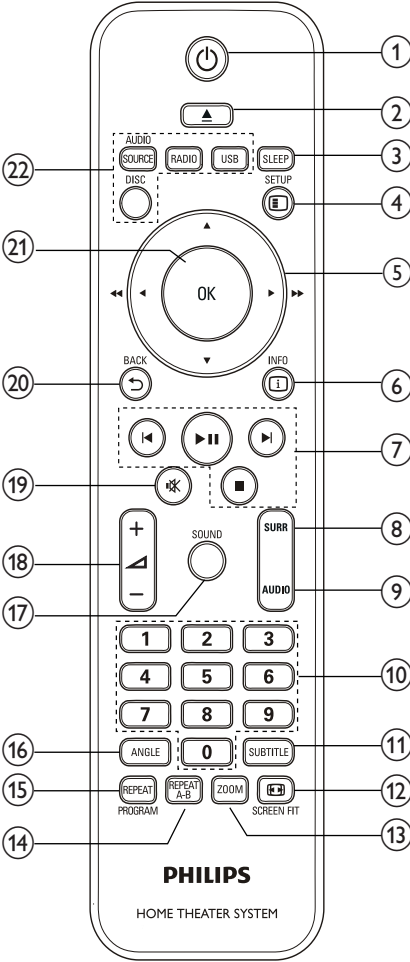

- ① **⏻ (Bekleme)**
Ev sinema sisteminin açılmasını veya bekleme moduna geçmesini sağlar.
- ② **▲ (Aç/Kapat)**
Disk bölmesini açar veya kapatır.
- ③ **SLEEP**
Ev sinema sisteminin önceden ayarlanmış süre sonunda bekleme moduna geçmesini sağlar.

- ④ **☰ SETUP**
Kurulum menüsüne gider veya bu menüden çıkar.
- ⑤ **▲▼◀▶ (Gezinme düğmeleri)**
 - Menülerde gezinmeyi sağlar.
 - Video modunda, hızlı geri veya hızlı ileri sarma için sol veya sağ tuşuna basın.
 - Radyo modunda, radyo istasyonu aramak için sol veya sağ tuşuna basın; radyo frekansının ince ayarını yapmak için yukarı veya aşağı tuşuna basın.
- ⑥ **ℹ INFO**
Oynatılan içerik hakkındaki bilgileri gösterir.
- ⑦ **Oynatma düğmeleri**
Oynatmayı kontrol eder.
- ⑧ **SURR (Surround Ses)**
Surround sese veya stereo sese geçer.
- ⑨ **AUDIO**
Bir ses dili veya kanal seçer.
- ⑩ **Sayı tuşları**
Oynatılacak bir öge seçer.
- ⑪ **SUBTITLE**
Video için altyazı dili seçer.
- ⑫ **Ⓜ SCREEN FIT**
Resim formatını TV ekranına sığdırır.
- ⑬ **ZOOM**
Bir video sahnesini veya görüntüsünü yakınlaştırır.
- ⑭ **REPEAT A-B**
Tekrar oynatma için bir bölüm veya parçada iki nokta işaretler ya da tekrarlama modunu kapatır.
- ⑮ **REPEAT / PROGRAM**
 - Tekrarlama veya rastgele oynatım modunu seçer.
 - Radyo modunda, radyo istasyonlarını ayarlar.
- ⑯ **ANGLE**
Farklı kamera açıları için seçenekleri gösterir.
- ⑰ **SOUND**
Bir ses modu seçer.
- ⑱ **◀ +/-**
Ses seviyesini artırır veya azaltır.
- ⑲ **🔇 (Sessiz)**
Sesi kapatır veya tekrar açar.

20 ↩ BACK
Önceki menü ekranına döner.

21 OK
Bir girişi veya seçimi onaylar.

- 22 Kaynak düğmeleri
- **AUDIO SOURCE:** Bir ses giriş kaynağı seçer.
 - **RADIO:** FM radyoya geçer.
 - **USB:** USB depolama cihazına geçer.
 - **DISC:** Disk kaynağına geçiş yapar.

4 Ev sinema sisteminizin bağlanması

Bu bölümde ev sinema sisteminizin TV'ye ve diğer cihazlara nasıl bağlanacağı açıklanmıştır. Ev sinema sisteminin aksesuarları ile temel bağlantıları Hızlı Başlangıç bölümünde verilmiştir. Kapsamlı etkileşimli kılavuz için, www.connectivityguide.philips.com adresini ziyaret edin.

Not

- Tanımlama ve nominal şebeke değerleri için ürünün arkasındaki veya altındaki tip plakasına bakın.
- Herhangi bir bağlantıyı kurmadan veya değiştirmeden önce tüm cihazların elektrik prizine bağlanmalarının kesilmiş olduğundan emin olun.

Konnektörler

Yan konektörler

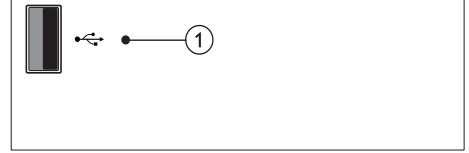

- 1 USB
Bir USB depolama cihazından ses, video veya fotoğraf girişi.

Arka konektörler

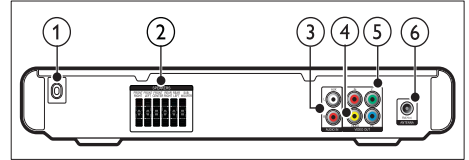

- 1 AC MAINS~
Güç kaynağına bağlantı sağlar.
- 2 SPEAKERS
Birlikte verilen hoparlörlere ve subwoofer'a bağlantı sağlar.

- ③ **AUDIO IN-AUX**
TV'deki veya analog cihazdaki analog ses çıkışına bağlantı sağlar.
- ④ **VIDEO OUT-VIDEO**
TV'deki kompozit video girişine bağlantı sağlar.
- ⑤ **VIDEO OUT-Y Pb Pr**
TV'deki komponent video girişine bağlanır.
- ⑥ **FM ANTENNA**
Radyo alımı için FM anten bağlantısı sağlar.

TV'ye bağlantı

Ev sinema sisteminizi doğrudan TV'ye bağlamak için aşağıdaki konektörlerden birini kullanın (en yüksek kaliteli videodan en basite):

- ① Komponent video
- ② Kompozit video

Seçenek 1: YPbPr (komponent video) üzerinden TV bağlantısı

Not

- Komponent video kablosu veya konektörü **Y Cb Cr** veya **YUV** şeklinde etiketlenmiş olabilir.

(Kablo birlikte verilmez)

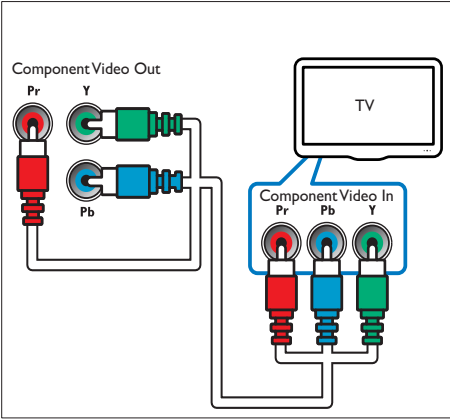

Seçenek 2: Kompozit video (CVBS) üzerinden TV bağlantısı

Not

- Kompozit video kablosu veya konektörü **AV IN, VIDEO IN, COMPOSITE** veya **BASEBAND** şeklinde etiketlenmiş olabilir.

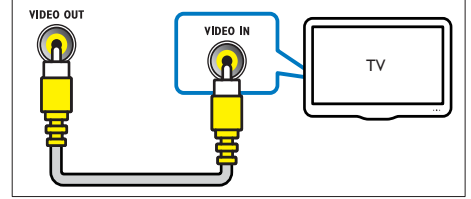

TV veya diğer cihazlardan gelen sesi bağlayın

Ev sinema sisteminizi TV veya kablo yayıncı gibi diğer cihazlardan gelen sesi çalmak için kullanabilirsiniz.

İpucu

- Bağlantınızın ses çıkışını seçmek için **AUDIO SOURCE** tuşuna basın.

(Kablo birlikte verilmez)

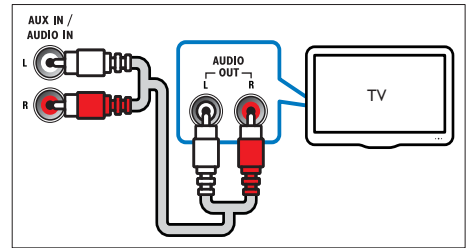

5 Ev sinema sisteminin kullanılması

Bu bölümde, ev sinema sisteminin çok sayıda kaynaktan ortam oynatmakta kullanımı açıklanmaktadır.

Başlamadan önce

Aşağıdakileri kontrol edin:

- Gerekli bağlantıları yapın ve Hızlı Başlangıç'ta açıklanan ayarları tamamlayın.
- TV'yi ev sinema sistemi için doğru kaynağa getirin.

Ses çıkışını seçin

Bu bölümde video veya müzik için ideal sesin nasıl seçileceği açıklanmıştır:

Ses modunun değiştirilmesi

Video veya müziğe uygun önceden tanımlı ses modlarını seçin.

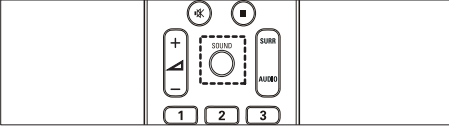

Mevcut ses modları arasında gezinmek için **SOUND** tuşuna arka arkaya basın.

Ses modu	Açıklama
ACTION / ROCK	Geliştirilmiş düşük ve yüksek frekans aralığı. Aksiyon filmleri ve rock veya pop müzik için idealdir.
DRAMA / JAZZ	Net orta ve yüksek frekans aralığı. Duygusal filmler ve caz müzik için idealdir.
CONCERT/ CLASSIC	Doğal ses. Canlı konserler ve klasik müzik için idealdir.
SPORTS	Net insan sesleri ve canlı spor karşılaşması atmosferi için dengeli orta frekans aralığı ve surround efektler.
NIGHT	Geceleri film seyretmek veya arkaplanda müzik çalmak için dinamik olarak kontrol edilen ses modu.

Surround ses modunun değiştirilmesi

Surround ses modlarıyla sürükleyici bir ses deneyimi yaşayın.

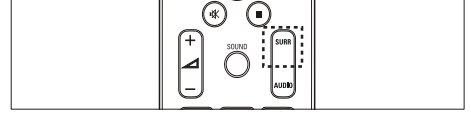

Kullanılabilir surround modları arasında gezinmek için **SURR** tuşuna arka arkaya basın.

Seçenek	Açıklama
MULTI-CHANNEL	Güçlü film deneyimi için sürükleyici çok kanallı ses.
STEREO	İki kanal stereo ses. Müzik dinlemek için idealdir.

Disk oynatma

Ev sinema sistemi video, ses ve karışık ortam diskleri (örneğin, JPEG fotoğraflar ve MP3 müzik içeren bir CD-R) dahil çok çeşitli diskleri oynatabilir:

- 1 Ev sinema sistemine bir disk yerleştirin.
- 2 **DISC** tuşuna basın.
↳ Disk oynatımı başlar veya disk ana menüsüne görüntülenir.
- 3 Oynatmayı kontrol etmek için aşağıdaki tuşlara basın:

Tuş	İşlem
Gezirme düğmeleri	Menülerde gezinmeyi sağlar.
OK	Bir girişi veya seçimi onaylar.
▶ 	Oynatmayı başlatır, duraklatır veya sürdürür.
■	Oynatmayı durdurur.
◀ ▶	Önceki veya sonraki parçaya, bölüme ya da dosyaya atlar.
◀◀ ▶▶	Hızlı geri veya hızlı ileri sarar. Arama hızını değiştirmek için arka arkaya basın.
ZOOM	Bir video sahnesini veya görüntüsünün yakınlaştırır.
REPEAT A-B	Tekrar oynatma için bir bölüm veya parçada iki nokta işaretler ya da tekrarlama modunu kapatır.
(FIT) SCREEN FIT	Resim formatını TV ekranına sığdırır.

Video seçeneklerinin kullanılması

Video izlerken bir çok kullanışlı özelliğe erişim sağlar.

Not

- Kullanılabilir video seçenekleri video kaynağına bağlıdır.

Tuş:	İşlem
▲ / ▼	Yavaş geri veya yavaş ileri arama yapar. Arama hızını değiştirmek için arka arkaya basın. VCD/SVCD'lerde yavaş geri arama yapılamaz.
AUDIO	Bir ses dili veya kanal seçer.
SUBTITLE	Video için altyazı dili seçer.
ⓘ INFO	Oynatılan içerik hakkındaki bilgileri gösterir.
REPEAT	Bir bölümü veya başlığı tekrarlar.
ANGLE	Farklı kamera açıları için seçenekleri gösterir.

Fotoğraf seçeneklerinin kullanılması

Fotoğraf görüntülerken bir çok kullanışlı özelliğe erişim sağlar.

Tuş	İşlem
▲ / ▼	Fotoğrafı saat yönünün tersine veya saat yönünde döndürür.
◀ / ▶	Önceki veya sonraki fotoğrafa atlar.
REPEAT	Klasördeki tek bir dosyayı veya bütün klasörü tekrarlar. Klasördeki dosyaları rastgele oynatır.
ⓘ INFO	Fotoğraf albümlerini küçük resim genel görünümünde görüntüler.

Ses seçeneklerinin kullanılması

Ses çalınırken bir çok kullanışlı özelliğe erişim sağlar.

Tuş	İşlem
REPEAT	Parçayı, tüm diski tekrar eder veya parçaları rastgele çalar.

USB depolama cihazından oynatma

TV'de bir USB cihazında saklanan fotoğrafları görüntülenize, müziği dinlemenize veya filmleri izlemenize olanak sağlayan bir USB konektörü bulunur:

- 1 USB depolama cihazını ev sinema sistemine bağlayın.
- 2 USB tuşuna basın.
↳ Bir içerik tarayıcı görüntülenir.
- 3 Bir dosya seçin ve OK tuşuna basın.
- 4 Oynatmayı (bkz. 'Disk oynatma' sayfa 8) kontrol etmek için oynatma düğmelerine basın:

Not

- USB depolama cihazı konektörünüze uygun değilse, bir USB uzatma kablosu gerekir.
- Ev sinema sistemi, fotoğraf görüntülemek için bir bilgisayar programı kullanılması gereken dijital fotoğraf makinelerini desteklemez.
- USB depolama cihazı FAT veya DOS formatlı ve Yiğın Depolama Sınıfı uyumlu olmalıdır.

Disk veya USB için diğer oynatım özellikleri

Diskten veya USB depolama cihazından video veya fotoğraf görüntülemek için çeşitli gelişmiş özellikler bulunmaktadır.

Müzikli slayt gösterisi oynatın.

Müzikli slayt gösterisi oluşturmak için müzik ve fotoğrafları aynı anda çalar/oynatır. Dosyalar, aynı diskte veya USB depolama cihazında kayıtlı olmalıdır.

- 1 Bir müzik parçası çalın.
- 2 Fotoğraf dosyasına gelin ve slayt gösterisini başlatmak için OK tuşuna basın.
- 3 Slayt gösterisini durdurmak için ■ tuşuna basın.
- 4 Müziği durdurmak için tekrar ■ tuşuna basın.

Belirli bir zamana hızı atlayarak oynatma

Sahnenin süresini girerek videonun belirli bir bölümüne atlama.

- 1 Video oynatımı sırasında **INFO** tuşuna basın.
- 2 Aşağıdakileri seçmek için **Gezirme düğmeleri** ve **OK** düğmelerine basın:
 - **[TS Süre]**: Başlık süresi.
 - **[B Süre]**: Bölüm süresi.
 - **[Disk Süre]**: Disk süresi.
 - **[Par Süresi]**: Parça süresi.
- 3 Sahnenin süresini girin ve **OK** düğmesine basın.

Radyodan oynatma

Ev sinema sistemi 40 adete kadar istasyon ayarını hafızada saklayabilir.

- 1 FM antenin bağlı olup olmadığını kontrol edin.
- 2 **RADIO** tuşuna basın.
 - ↳ Herhangi bir radyo istasyonu ayarlamadıysanız gösterge panelinde "AUTO INSTALL...PRESS PLAY" görüntülenir: **▶||** düğmesine basın.
- 3 Oynatmayı kontrol etmek için aşağıdaki tuşlara basın:

Tuş	İşlem
◀/▶	Önceden ayarlı bir radyo istasyonunu seçer.
◀◀/▶▶	Radyo istasyonu arar.
▲▼	Radyo frekansının ince ayarını yapar.
■	Önceden ayarlanmış radyo istasyonunu silmek için basılı tutun. Radyo istasyonlarının yüklenmesini durdurmak için basın.
PROGRAM	Manuel: Program moduna erişmek için bir kez basın; radyo istasyonunu kaydetmek için tekrar basın. Otomatik: Radyo istasyonlarını yeniden yüklemek için basılı tutun.

Not

- AM ve dijital radyo desteklenmez.
- Stereo sinyal algılanmazsa veya bulunan radyo istasyonu sayısı beşten azsa, radyo istasyonlarını yeniden yüklemeniz gerekir.
- En iyi alım için, anteni TV veya diğer yayılım kaynaklarından uzak bir yere yerleştirin.

TV veya diğer cihazlardan ses çalma

Bağlı cihazın ses çıkışı için **AUDIO SOURCE** düğmesine arka arkaya basın.

6 Ayarların değiştirilmesi

Bu bölümde ev sinema sisteminizin ayarlarının nasıl değiştirileceği açıklanmıştır.



Dikkat

- Ayarların bir çoğu ev sinema sistemi için en iyi değerlerle önceden yapılandırılmıştır. Bir ayarı değiştirmek için özel bir neden yoksa, varsayılan değerinde bırakılması doğrudur.

Ayar menüsü erişimi

- SETUP** tuşuna basın.
↳ Aşağıdaki menü görüntülenir:

Simge	Açıklama
	[Genel Ayar]
	[Ses Ayarı]
	[Video Ayarı]
	[Öncelik Ayarı]

- Bir ayar menüsü seçin ve ardından **OK** düğmesine basın.
Ev sinema sisteminizin ayarlarının nasıl değiştirildiği konusunda bilgi almak için aşağıdaki bölümlere başvurun.
- Önceki menüye geri dönmek için **↩ BACK** tuşuna veya çıkmak için **SETUP** tuşuna basın.



Not

- Soluk görünen bir ayarı değiştiremezsiniz.

Genel ayarların değiştirilmesi

- SETUP** tuşuna basın.
- [Genel Ayar] seçeneğini belirleyin, ardından **OK** tuşuna basın
- Aşağıdaki seçimleri ve ayarları yapın:
 - [Ekran Dili] : Ekran üzeri menü dilini seçer.
 - [Ekran Koruması] : Ekran koruyucu modunu etkinleştirir veya devre dışı bırakır. Etkinleştirilmişse, 10 dakika boyunca herhangi bir işlem yapılmadığında ekran hazırda bekleme moduna geçer (örneğin, duraklatma veya durdurma durumunda).
 - [DivX(R) Vod Kodu] : Ev sinema sisteminin DivX VOD kayıt kodunu görüntüler.
- Seçiminizi onaylamak için **OK** tuşuna basın.



Not

- DivX video satın almadan ve bunları ev sinema sisteminde oynatmadan önce, www.divx.com adresinde DivX VOD kodunu kullanarak ev sinema sisteminizi kaydettirin.

Ses ayarlarının değiştirilmesi

- SETUP** tuşuna basın.
- [Ses Ayarı] seçeneğini belirleyin, ardından **OK** tuşuna basın
- Aşağıdaki seçimleri ve ayarları yapın:
 - [Hoparlör Sesi] : İdeal ses dengesini elde etmek için her bir hoparlörün ses seviyesini ayarlar.
 - [Hopar.Lr Geçkt] : Tüm hoparlörlerden eşit ses iletimi elde etmek amacıyla orta ve arka hoparlörler için gecikme süresini ayarlar.
- Seçiminizi onaylamak için **OK** tuşuna basın.

Video ayarlarını deęiřtirilmesi

- 1  **SETUP** tuřuna basın.
- 2 **[Video Ayarı]** seęeneęini belirleyin, ardından **OK** tuřuna basın
- 3 Ařařıdaki seęimleri ve ayarları yapın:
 - **[TV Sistemi]** : TV ile uyumlu bir TV sistemi seęer.
 - **[TV Ekranı]** : TV ekranına sıęacak bir grnt formatı seęer.
 - **[Ekranaya Sıędırma]** : TV ekranına en uygun tam ekran formatını seęer.
 - **[Renk Ayarı]** : nceden tanımlı bir renk ayarı seęer.
 - **[Ařamalı]** : Ařamalı tarama modunu etkinleřtirir veya devre dıřı bırakır.
- 4 Seęiminizi onaylamak iin **OK** tuřuna basın.

Not

- TV iin en iyi ayar otomatik olarak seilir. Ayarı deęiřtirmeniz gerekirse, TV'nin yeni ayarı destekledięinden emin olun.
- Bazı video ayarları video kaynaęına baęlıdır, diskin veya TV'nin ayarı veya zellięi destekledięinden emin olun.

Tercih ayarlarının deęiřtirilmesi

- 1  **SETUP** tuřuna basın.
- 2 **[ncelik Ayarı]** seęeneęini belirleyin, ardından **OK** tuřuna basın
- 3 Ařařıdaki seimleri ve ayarları yapın:
 - **[Ses]** : Video iin ses dili seer.
 - **[Altyazı]** : Video iin altyazı dili seer.
 - **[Disk Men]** : Video diski iin men dili seer.
 - **[Ebeveyn]** : Sınıflandırılarak kaydedilmiş olan disklerle eriřimi kısıtlar. Sınıflandırmadan baęımsız olarak tm diskleri oynamak iin seviye '8' seimini yapın.
 - **[PBC]** : VCD ve SVCD diskleri iin ierik mensn grntler veya atlar.
 - **[řifre]** : Kısıtlı bir diski oynamak iin PIN kodu ayarlar veya bu kodu deęiřtirir. Bir PIN kodunuz yoksa veya PIN kodunuzu unuttuysanız, '0000' girin.
 - **[DivX Altyazı]** : DivX altyazısını destekleyen bir karakter seti seer.
 - **[Srm Blę]** : Ev sinema sisteminin yazılım srmn gsterir.
 - **[Varsayılan]** : Ev sinema sisteminin sıfırlayarak fabrikada programlanan ayarlara getirir.
- 4 Seiminizi onaylamak iin **OK** tuřuna basın.

Not

- İřtedięiniz disk dili yoksa, listeden **[Dięer]** ęesini seerek bu kılavuzun arkasında bulacaęınız 4 basamaklı dil kodunu girebilirsiniz.
- Diskte bulunmayan bir dil seerseniz, ev sinema sistemi diskin varsayılan dilini kullanır.
- Disk kilidi, řifre (PIN kodu) ve ebeveyn kontrol ayarlarını varsayılan deęerlerine sıfırlayamazsınız.

7 Yazılım güncelleme

Güncellemeleri kontrol etmek için, bu ev sinema sistemindeki yazılım sürümünü Philips web sitesinde bulunan en yeni yazılım sürümü (varsa) ile karşılaştırın.

Yazılım sürümünün kontrol edilmesi

- 1  **SETUP** tuşuna basın.
- 2 [**Öncelik Ayarı**] > [**Sürüm Bilg**] seçeneğini seçin ve **OK** tuşuna basın.
↳ Yazılım sürümü görüntülenir:

Yazılımın CD-R'den veya USB'den güncellenmesi

- 1 www.philips.com/support sitesindeki en yeni yazılım sürümünü kontrol edin.
 - Ürününüzün modelini bulun ve 'yazılım ve sürücüler' bölümünü tıklayın.
- 2 Yazılımı CD-R veya USB depolama cihazına yükleyin.
- 3 CD-R'yi ev sinema sistemine yerleştirin veya USB depolama cihazını bağlayın.
- 4 Güncellemeyi onaylamak için TV'de gösterilen talimatları uygulayın.
↳ Tamamlandıktan sonra ev sinema sistemi otomatik olarak kapanır ve açılır.
 - Olmuyorsa, güç kablosunu birkaç saniyelikliğine çıkarın ve tekrar takın.



Dikkat

- Ev sinema sistemi zarar görebileğinden, güncelleme sırasında gücü kapatmayın veya CD-R veya USB depolama cihazını çıkarmayın.

8 Ürün spesifikasyonları



Not

- Teknik özellikler ve tasarım üzerinde önceden haber vermeden değişiklik yapılabilir.

Bölge kodu

Ev sinemasının arka tarafından veya altında bulunan tip plakası, desteklenen bölgeleri gösterir.

Ülke	DVD
Avrupa, İngiltere	
Asya Pasifik, Tayvan, Kore	
Latin Amerika	
Avustralya, Yeni Zelanda	
Rusya, Hindistan	
Çin	

Oynatma ortamı

DVD-Video, DVD+R/+RW, DVD-R/-RW, CD-R/CD-RW, Ses CD'si, Video CD'si/SVCD'si, Fotoğraf CD'si, MP3-CD, WMA-CD, DivX-CD, USB depolama cihazı

Dosya Formatı

- Ses: .mp3, .wma
- Video: .divx, .divx ultra, .mpeg, .mpg, .wmv (basit profil)
- Görüntü: .jpeg, .jpg

Amplifikatör

- Toplam çıkış gücü: 300 W RMS (%30 THD)
- Frekans tepkisi: 20 Hz-20 kHz / ±3dB
- Sinyal parazit oranı: > 65 dB (CCIR) / (A ağırlıklı)
- Giriş hassasiyeti:
 - AUX: 1000 mV

Video

- Sinyal sistemi: PAL / NTSC

Audio

- Örnekleme frekansı:
 - MP3: 32 kHz, 44.1 kHz, 48 kHz
 - WMA: 44.1 kHz, 48 kHz
- Sabit bit hızı:
 - MP3: 112 kbps - 320 kbps
 - WMA: 48 kbps - 192 kbps

Radyo

- Ayarlama aralığı: FM 87.5-108 MHz (50 kHz)
- Sinyal - parazit oranı: FM 50 dB
- Frekans tepkisi: FM 180 Hz-10 kHz / ± 6 dB

USB

- Uyumluluk: USB
- Destek sınıfı: UMS (USB Yiğın Depolama Sınıfı)
- Dosya sistemi: FAT16, FAT32
- Maksimum hafıza desteği: < 160GB.

Ana Ünite

- Güç kaynağı: 110-240V, ~50-60 Hz;
- Güç tüketimi: 55 W
- Beklemede güç tüketimi: ≤ 0.9 W
- Boyutlar (GxYxD): 360 x 58 x 303 (mm)
- Ağırlık: 2,3 kg

Subwoofer

- Empedans: 12 ohm
- Hoparlör sürücüleri: 133 mm (5,25 inç) woofer
- Frekans tepkisi: 20 Hz - 150 Hz
- Boyutlar (GxYxD): 160 x 267,5 x 265 (mm)
- Ağırlık: 2,65 kg
- Kablo uzunluğu: 2 m

Hoparlörler

- Sistem: her ürün serisine uyumlu uydu
- Hoparlör empedansı: 3 ohm
- Hoparlör sürücüleri: Her ürün serisine uyumlu 3"
- Frekans tepkisi: 150 Hz – 20 kHz
- Boyutlar (GxYxD): 100 x 100 x 75 (mm)
- Ağırlık: her biri 0,30~0,66 kg
- Kablo uzunluğu:
 - Orta: 1 m
 - Ön: 2 m
 - Arka: 10 m

Lazer özellikleri

- Tip: Yarı iletken lazer GaAlAs (CD)
- Dalga boyu: 645 - 665 nm (DVD), 770 - 800 nm (CD)
- Çıkış gücü: 10 mW (DVD), 7 mW (VCD/CD)
- Işın yayılımı: 60 derece.

9 Sorun Giderme



Uyarı

- Elektrik çarpması riski. Bu ürünün muhafazasını kesinlikle çıkarmayın.

Garantinin geçerliliğini korumak için ürünü kendi olanaklarınızla onarmaya çalışmayın.

Bu ürünü kullanırken sorunla karşılaşırsanız, servis talep etmeden önce aşağıdaki noktaları kontrol edin. Sorun çözülmiyorsa, www.philips.com/welcome adresinden ürününüzü kaydedin ve destek alın.

Philips ile iletişim kurduğunuzda, ürününüzün seri ve model numaraları istenecektir. Model numarası ve seri numarası ürününüzün arkasında veya altındadır. Numaraları buraya yazın:

Model No. _____

Seri No. _____

Ana ünite

Bu ev sinema sistemindeki düğmeler çalışmıyor.

- Ev sinema sisteminizi prizden çekin, birkaç dakika bekleyin ve tekrar prize takın.

Resim

Görüntü yok.

- TV'nin bu ev sinema sistemi için doğru kaynağa geçtiğinden emin olun.
- TV sistemini değiştirdiğinizde bu durum ortaya çıkarsa, varsayılan moda geçin:
 - 1) ▲ düğmesine basın. 2) ◀ düğmesine basın. 3) **SUBTITLE** düğmesine basın.
- Aşamalı tarama moduna geçtiğinizde bu durum meydana geliyorsa, varsayılan moda geçin: 1) ▲ tuşuna basın. 2) ◀ düğmesine basın. 3) **AUDIO** düğmesine basın.

Ses

Ses yok.

- Ses kablolarının bağlandığından emin olun ve oynamak istediğiniz cihazı seçmek için doğru giriş kaynağını (örneğin, **AUDIO SOURCE**) seçin.

TV programında ses yok.

- Ev sinema sisteminin ses girişi ile TV'nin ses çıkışı bir ses kablosu ile bağlayın, ardından doğru ses kaynağını seçmek için **AUDIO SOURCE** düğmesine arka arkaya basın.

Bozuk ses veya yankı.

- Ses çıkışı ev sinema sisteminde alınıyorsa, TV sesinin kapatıldığından veya minimum seviyeye ayarlandığından emin olun.

Oynat

Disk oynatılmıyor.

- Diski temizleyin.
- Ev sinema sisteminin disk (bkz. 'Ürün spesifikasyonları' sayfa 13) desteklediğinden emin olun.
- Ev sinema sisteminin DVD bölge kodunu desteklediğinden emin olun.
- DVD±RW veya DVD±R için diskin sonlandırılmış olduğundan emin olun.

DivX video dosyaları oynatılmıyor.

- DivX dosyasının, DivX kodlayıcı ile 'Ev Sineması Profili'ne uygun şekilde kodlanmış olduğundan emin olun.
- DivX video dosyasının tam olduğundan emin olun.

DivX altyazıları düzgün görüntülenmiyor.

- Altyazı dosyası adının, film dosyası adıyla aynı olduğundan emin olun.
- Doğru karakter setini seçin: 1) **SETUP** tuşuna basın. 2) **[Öncelik Uyarı]** öğesini seçin. 3) **[DivX Altyazı]** öğesini seçin. 4) Desteklenen bir karakter seti seçin. 5) **OK** düğmesine basın.

USB depolama cihazının içeriği okunamıyor.

- USB depolama cihazı formatının bu ev sinema sistemiyle uyumlu olduğundan (bkz. 'Ürün spesifikasyonları' sayfa 13)emin olun.
- USB depolama cihazının, ev sinema sistemi tarafından desteklenen bir dosya sistemiyle biçimlendirildiğinden emin olun.

TV'de 'Giriş yok' veya 'x' işareti görüntüleniyor.

- İşlem yapılamıyor.

10 Dizin

A

amplifikatör	13
ayarları deęiřtirme	11

Ü

ürün bakımı	3
ürün özellikleri	13
ürünün atılması	4

B

baęlama	
dięer cihazlar	7
rehber	6
TV	7
TV sesi	7, 10
bakım	3
bize ulařın	15
bölge kodu	13

D

disk	
desteklenen diskler	13
oynatma	8
dosya biçimleri	13

F

fotoęrafları döndür	9
---------------------	---

G

genel bakıř	
ana ünite	4
konnektörler	6
uzaktan kumanda	5
geri dönüşüm	4
güvenlik	3

K

konnektörler	6
--------------	---

O

oynatma	
disk	8
radyo	10
seçenekler	8
sorun giderme	15
USB depolama cihazı	9

R

radyo	
ayarlama	10
oynatma	10
program	10
resim	
küçük resim görünümü	9
seçenekler	9
slayt gösterisi	9, 9
sorun giderme	15

S

ses	
baęlantı	7
ses	
mod	8
sorun giderme	15
surround	8
slayt gösterisi	
müzikli slayt gösterisi oynatma	9
sorun giderme	15

T

tekrarla	8, 10
TV	
baęlama	7
TV sesi	7, 10

U

USB	
oynatma	9
yazılım güncelleme	13
uzaktan kumanda	5

Y

yazılım	
güncelleme	13
sürüm	13

Z

zaman aramalı video	10
---------------------	----

Language Code

Abkhazian	6566	Inupiaq	7375	Pushto	8083
Afar	6565	Irish	7165	Russian	8285
Afrikaans	6570	Íslenska	7383	Quechua	8185
Amharic	6577	Italiano	7384	Raeto-Romance	8277
Arabic	6582	Ivrit	7269	Romanian	8279
Armenian	7289	Japanese	7465	Rundi	8278
Assamese	6583	Javanese	7486	Samoan	8377
Avestan	6569	Kalaallisut	7576	Sango	8371
Aymara	6589	Kannada	7578	Sanskrit	8365
Azerbaijani	6590	Kashmiri	7583	Sardinian	8367
Bahasa Melayu	7783	Kazakh	7575	Serbian	8382
Bashkir	6665	Kernewek	7587	Shona	8378
Belarusian	6669	Khmer	7577	Shqip	8381
Bengali	6678	Kinyarwanda	8287	Sindhi	8368
Bihari	6672	Kirghiz	7589	Sinhalese	8373
Bislama	6673	Komi	7586	Slovensky	8373
Bokmål, Norwegian	7866	Korean	7579	Slovenian	8376
Bosanski	6683	Kuanyama; Kwanyama	7574	Somali	8379
Brezhoneg	6682	Kurdish	7585	Sotho; Southern	8384
Bulgarian	6671	Lao	7679	South Ndebele	7882
Burmese	7789	Latina	7665	Sundanese	8385
Castellano, Español	6983	Latvian	7686	Suomi	7073
Catalán	6765	Letzeburgesch;	7666	Swahili	8387
Chamorro	6772	Limburgan; Limburger	7673	Swati	8383
Chechen	6769	Lingala	7678	Svenska	8386
Chewa; Chichewa; Nyanja	7889	Lithuanian	7684	Tagalog	8476
中文	9072	Luxembourgish;	7666	Tahitian	8489
Chuang; Zhuang	9065	Macedonian	7775	Tajik	8471
Church Slavik; Slavonic	6785	Malagasy	7771	Tamil	8465
Chuvash	6786	Magyar	7285	Tatar	8484
Corsican	6779	Malayalam	7776	Telugu	8469
Česky	6783	Maltese	7784	Thai	8472
Dansk	6865	Manx	7186	Tibetan	6679
Deutsch	6869	Maori	7773	Tigrinya	8473
Dzongkha	6890	Marathi	7782	Tonga (Tonga Islands)	8479
English	6978	Marshallese	7772	Tsonga	8483
Esperanto	6979	Moldavian	7779	Tswana	8478
Estonian	6984	Mongolian	7778	Türkçe	8482
Euskara	6985	Nauru	7865	Turkmen	8475
Ελληνικά	6976	Navaho; Navajo	7886	Twi	8487
Faroese	7079	Ndebele, North	7868	Uighur	8571
Français	7082	Ndebele, South	7882	Ukrainian	8575
Frysk	7089	Ndonga	7871	Urdu	8582
Fijian	7074	Nederlands	7876	Uzbek	8590
Gaelic; Scottish Gaelic	7168	Nepali	7869	Vietnamese	8673
Gallegan	7176	Norsk	7879	Volapuk	8679
Georgian	7565	Northern Sami	8369	Walloon	8765
Gikuyu; Kikuyu	7573	North Ndebele	7868	Welsh	6789
Guarani	7178	Norwegian Nynorsk;	7878	Wolof	8779
Gujarati	7185	Occitan; Provençal	7967	Xhosa	8872
Hausa	7265	Old Bulgarian; Old Slavonic	6785	Yiddish	8973
Herero	7290	Oriya	7982	Yoruba	8979
Hindi	7273	Oromo	7977	Zulu	9085
Hiri Motu	7279	Ossetian; Ossetic	7983		
Hrvatski	6779	Pali	8073		
Ido	7379	Panjabi	8065		
Interlingua (International)	7365	Persian	7065		
Interlingue	7365	Polski	8076		
Inuktitut	7385	Português	8084		

