

PHILIPS

Soundbar

5000 serie

TAB5308



Gebruiksaanwijzing

Registreer uw product en krijg ondersteuning op

www.philips.com/support

Inhoud

1	Belangrijk	2
	Help en ondersteuning	2
	Belangrijke veiligheidsinstructies	2
	Verzorging van uw product	3
	Zorg voor het milieu	4
	Naleving	4
	Wat zit er in de doos	4

2	Uw soundbar	5
	Hoofdunit	5
	Afstandsbediening	5
	Aansluitingen	6

3	Verbinden	7
	Plaatsen	7
	Verbind de soundbar en subwoofer	7
	Koppel de subwoofer handmatig	8
	Verbind audio van tv en andere apparaten	8

4	Uw soundbar gebruiken	10
	Voeding aan/uit	10
	Volumeregelaar	10
	Bronselectie	10
	EQ-instelling	10
	AUX-audiobron	10
	Optische audiobron	11
	HDMI (ARC) audiobron	11
	Speel audio af via Bluetooth	11
	Auto-standby	12
	Fabrieksinstellingen toepassen	12

5	Wandmontage	13
----------	--------------------	-----------

6	Productspecificaties	13
----------	-----------------------------	-----------

7	Probleemoplossing	14
----------	--------------------------	-----------

1 Belangrijk

Lees en begrijp alle instructies voordat u uw product gebruikt. Indien er schade wordt veroorzaakt door het niet opvolgen van de instructies, is de garantie niet van toepassing.

Help en ondersteuning

Ga voor online ondersteuning naar www.philips.com/support om:

- de gebruikershandleiding en de snelstartgids te downloaden
- instructievideo's te bekijken (alleen beschikbaar voor geselecteerde modellen)
- antwoorden te vinden op veelgestelde vragen (FAQ's)
- email ons een vraag
- chat met onze supportmedewerk(st)er.

Volg de instructies op de website om uw taal te selecteren en voer vervolgens het modelnummer van uw product in.

U kunt ook contact opnemen met de Klantendienst in uw land. Noteer voordat u contact opneemt het modelnummer en serienummer van uw product. U kunt deze gegevens op de achter- of onderzijde van uw product vinden.

Belangrijke veiligheidsinstructies

- Lees deze aanwijzingen.
- Bewaar deze aanwijzingen.
- Neem alle waarschuwingen in acht.
- Volg alle instructies.
- Gebruik dit apparaat niet in de buurt van water.
- Alleen schoonmaken met een droge doek.
- Blokkeer geen ventilatieopeningen. Installeer in overeenstemming met de aanwijzingen van de fabrikant.
- Niet installeren in de buurt van warmtebronnen zoals radiatoren, warmteroosters, kachels of andere apparaten (inclusief versterkers) die warmte afgeven.

- Neutraliseer de beveiligde gepolariseerde of gearde stekker niet. Een gepolariseerde stekker heeft twee pennen waarvan de ene breder is dan de andere. Een A-aardingsstekker heeft twee pennen en een derde aardingspen. De brede pen of de derde klem zijn voor uw veiligheid bedoeld. Als de meegeleverde stekker niet in uw stopcontact past, raadpleeg dan een elektricien om het verouderde stopcontact te vervangen.
- Zorg dat men niet op het netsnoer kan gaan of dat er op gelopen kan worden en dat het niet wordt afgeknelld, met name bij stekkers, stopcontacten en daar waar deze uit het product komen.
- Gebruik alleen hulpstukken/accessoires die door de fabrikant zijn gespecificeerd.
- Gebruik alleen met een statief, beugel of tafel gespecificeerd door de fabrikant of verkocht met het apparaat. Wanneer een wagentje wordt gebruikt, wees dan voorzichtig bij het verplaatsen van de combinatie wagentje/apparaat om letsel door kantelen te voorkomen.
- Koppel het apparaat los tijdens onweer of wanneer het lange tijd niet wordt gebruikt.
- Laat alle onderhoud uitvoeren door gekwalificeerd onderhoudspersoneel. Er is onderhoud vereist als het product op enigerlei wijze is beschadigd, bijvoorbeeld als het netsnoer of de stekker beschadigd is, als er vloeistof in het product is gekomen of als er voorwerpen in het product terecht zijn gekomen, als het product is blootgesteld aan regen of vocht of als het niet normaal werkt of als het gevallen is.
- **VOORZICHTIGHEID** voor batterijgebruik - Voorkom lichamelijk letsel en schade aan het apparaat door het lekken van de batterij:
 - Installeer alle batterijen op de juiste wijze, + en - zoals aangegeven op het apparaat.
 - Gebruik geen verschillende batterijen door elkaar (oude en nieuwe of koolstof en alkaline, enz.).
 - Verwijder de batterijen als het apparaat lange tijd niet wordt gebruikt.
 - De batterijen niet blootstellen aan overmatige hitte zoals zonlicht en vuur.



- Het product/de afstandsbediening kan een munt-/knoopbatterij bevatten, die mogelijk kan worden ingeslikt. Houd de batterij te allen tijde buiten het bereik van kinderen! Als een batterij wordt ingeslikt, dan kan dit ernstig letsel of de dood tot gevolg hebben. Binnen twee uur na inslikken van een batterij kunnen er ernstige inwendige brandwonden ontstaan.
- Als u vermoedt dat er een batterij is ingeslikt of ergens anders in een lichaamsdeel is geplaatst, dan moet u onmiddellijk medische hulp inroepen.
- Wanneer u de batterijen vervangt, moet u alle nieuwe en gebruikte batterijen altijd buiten het bereik van kinderen opbergen. Zorg ervoor dat het batterijcompartiment volledig veilig is afgesloten nadat u de batterij hebt vervangen.
- Als het batterijcompartiment niet volledig of goed kan worden afgesloten, stop dan met het gebruik van het product. Houdt het product dan buiten het bereik van kinderen en neem contact op met de fabrikant.
- Het apparaat mag niet worden blootgesteld aan druppelende of spattende vloeistoffen.
- Plaats niets op het apparaat dat gevaar kan opleveren, zoals een glas water of een brandende kaars.
- Dit apparaat kan lood en kwik bevatten. Verwijderen volgens de plaatselijke of landelijke wetgeving. Neem voor informatie over verwijderen of recyclen contact op met uw plaatselijke overheid. Neem voor recyclingopties contact op met www.mygreenelectronics.com of www.eiae.org of www.recycle.philips.com.
- Wanneer de stekker of een apparaatkoppeling wordt gebruikt om het apparaat uit te schakelen, dan moet de onderbrekingsvoorziening gemakkelijk bedienbaar blijven.
- Plaats dit apparaat niet op meubilair dat kan worden gekanteld door een kind en een volwassene die erop leunt, trekt, staat of klimt. Een vallend apparaat kan ernstig letsel tot gevolg hebben.
- Dit apparaat mag niet worden geïnstalleerd in een besloten ruimte zoals een boekenkast of rek, tenzij er voldoende ventilatie is. Zorg ervoor dat er rondom het apparaat een ruimte is van minimaal 20 cm of meer.

Klasse II apparaatuursymbool



Dit symbool geeft aan dat het apparaat een dubbel isolatiesysteem heeft.

Ken deze veiligheidssymbolen

Deze 'bliksemschicht' geeft aan dat niet-geïsoleerd materiaal in uw apparaat een elektrische schok kan veroorzaken. Verwijder de behuizing van het apparaat niet voor de veiligheid van iedereen die het apparaat gebruikt.

Het 'uitroepteken' vestigt de aandacht op functies waarvoor u de bijgevoegde documentatie aandachtig moet lezen om bedienings- en onderhoudsproblemen te voorkomen.

WAARSCHUWING:



Om het risico op brand of elektrische schokken te verminderen, mag dit apparaat niet worden blootgesteld aan regen of vocht en mogen er geen objecten met vloeistoffen, zoals vazen, op dit apparaat worden geplaatst.

VOORZICHTIGHEID:



Om een elektrische schok te voorkomen, moet de brede pen van de stekker in een brede gleuf worden geplaatst en volledig worden ingedrukt.

Verzorging van uw product

Gebruik alleen een microvezeldoekje om het product te reinigen.

Zorg voor het milieu

Uw oude product en batterij verwijderen



Uw product is ontworpen en vervaardigd met materialen en onderdelen van hoge kwaliteit die kunnen worden gerecycled en hergebruikt.



Dit symbool op een product betekent dat het product valt onder de Europese Richtlijn 2012/19/EU.



Dit symbool betekent dat het product batterijen bevat die onder de Europese Richtlijn 2013/56/EU vallen en die niet met het normale huishoudelijke afval mogen worden weggegooid. Zoek informatie over het plaatselijke systeem voor gescheiden inzameling van elektrische en elektronische producten en batterijen. Volg de plaatselijke voorschriften en gooi het product en de batterijen nooit zomaar met het normale huisvuil weg. Een correcte verwijdering van oude producten en batterijen helpt negatieve gevolgen voor het milieu en de volksgezondheid te voorkomen.

Verwijderen van de wegwerpbatterijen

Zie het hoofdstuk over het installeren van de batterijen voor het verwijderen van de wegwerpbatterijen.

Naleving

Dit product voldoet aan de radiostoringsvereisten van de Europese Gemeenschap. Hierbij verklaart TP Vision Europe B.V. dat het product in overeenstemming is met de essentiële eisen en andere relevante bepalingen van Richtlijn 2014/53/EU en UK Radio Equipment Regulations SI 2017 No 1206. U kunt de Conformiteitsverklaring vinden op www.philips.com/support.

Wat zit er in de doos

Controleer en identificeer de items in het pakket:

Soundbar	x1
Draadloze subwoofer	x1
Afstandsbediening	x1
AC-adapter (voor soundbar)	x1
Netsnoer (voor subwoofer)	x2
Wandmontage-pakket (Wandbeugels x2, schroeven x6, pluggen x2)	x1
Snelstartgids/garantiekaart/veiligheidsblad	x1
AAA-batterijen	x2

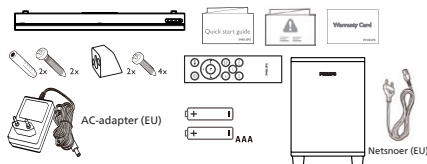

2 Uw soundbar

Gefeliciteerd met uw aankoop, en welkom bij Philips! Registreer uw product op www.philips.com/support om volledig te kunnen profiteren van de ondersteuning die Philips biedt.

Hoofddunit

Dit hoofdstuk bevat een overzicht van de hoofddunit.

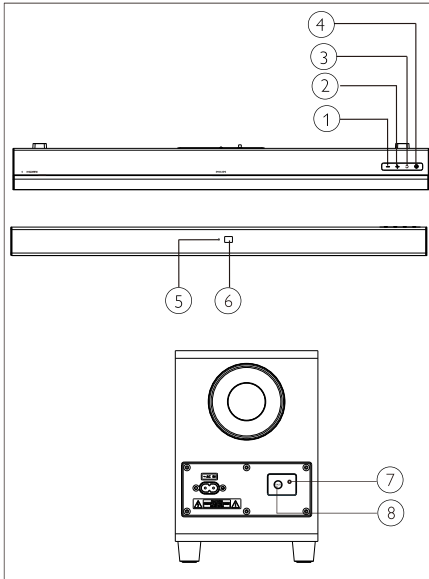

- ① **- (Volume)**
Verlaag het volume.
- ② **+ (Volume)**
Verhoog het volume.
- ③ **⏮ (BRON)**
Selecteer een invoerbron voor de soundbar.
- ④ **⏻**
Zet de soundbar aan of op standby.
- ⑤ **Meerkleurige LED-indicator:**
Bron/Stand-by
- ⑥ **Sensor afstandsbediening**
- ⑦ **LED-indicator van de subwoofer**
- ⑧ **PAIR (Koppelen)**

Afstandsbediening

In dit hoofdstuk staat een overzicht van de afstandsbediening.

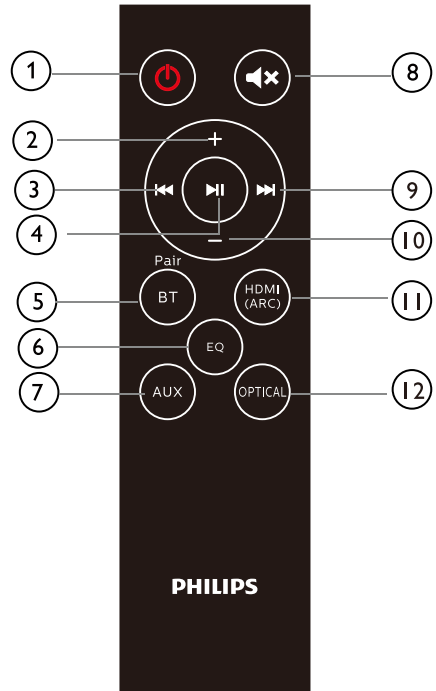

- ① **⏻ (Standby-Aan)**
 - Zet de soundbar aan of op standby.
- ② **+ (Volume)**
 - Verhoog het volume.
- ③ **⏮**
 - Ga naar de vorige track in Bluetooth-modus.
- ④ **⏸**
 - Muziek afspelen, pauzeren of hervatten in de Bluetooth-modus.
- ⑤ **BT/PAIR (Bluetooth/Koppelen)**
 - Indrukken om over te schakelen naar de Bluetooth-modus.
 - Ingedrukt houden om de verbinding met het momenteel verbonden Bluetooth-apparaat te verbreken en een nieuwe koppeling te starten.
- ⑥ **EQ (Equalizer)**
 - Schakel tussen 4 EQ-modi: Movie, Music, Stadium en News (Film, Muziek, Stadion en Nieuws).
- ⑦ **AUX**
 - Schakel de audiobron naar de AUX-aansluiting.
- ⑧ **🔊**
 - Volume dempen of herstellen.
- ⑨ **⏭**
 - Naar volgende track in Bluetooth-modus.
- ⑩ **- (Volume)**
 - Verlaag het volume.
- ⑪ **HDMI (ARC)**
 - Schakel de audiobron naar de HDMI (ARC)-verbinding.
- ⑫ **OPTICAL (Optisch)**
 - Schakel de audiobron naar de optische verbinding.

Aansluitingen

Dit hoofdstuk bevat een overzicht van alle aansluitingen op uw soundbar.

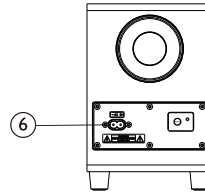
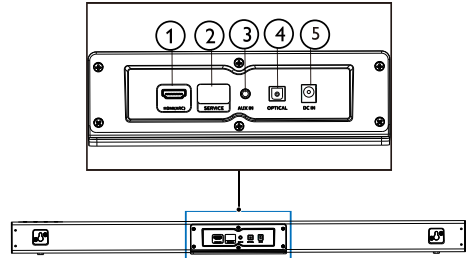

- ① **HDMI (ARC)**
Verbinden met de HDMI-ingang op de tv.
- ② **SERVICE (Voor upgrade)**
Voor software-upgrade.
- ③ **AUX IN (AUX-ingang)**
Audio-invoer van bijvoorbeeld een MP3-speler (3,5 mm-aansluiting).
- ④ **OPTICAL (Optisch)**
Verbinden met een optische audio-uitgang op de TV of een digitaal apparaat.
- ⑤ **DC IN (DC-ingang)**
De soundbar aansluiten aan netvoeding.
- ⑥ **AC IN (AC-ingang)**
De subwoofer aansluiten op netvoeding.

3 Verbinden

Dit gedeelte helpt u de soundbar aan te sluiten op een tv en andere apparaten.

Zie de Snelstartgids voor informatie over de basisaansluitingen van uw soundbar en accessoires.

Opmerking

- Zie het typeplaatje aan de achter- of onderzijde van het product voor identificatie en nominale waarden van de voeding.
- Voordat u aansluitingen tot stand brengt of wijzigt, moet u ervoor zorgen dat alle apparaten zijn losgekoppeld van het stopcontact.

Plaatsen

Plaats de soundbar en subwoofer zoals hieronder getoond.

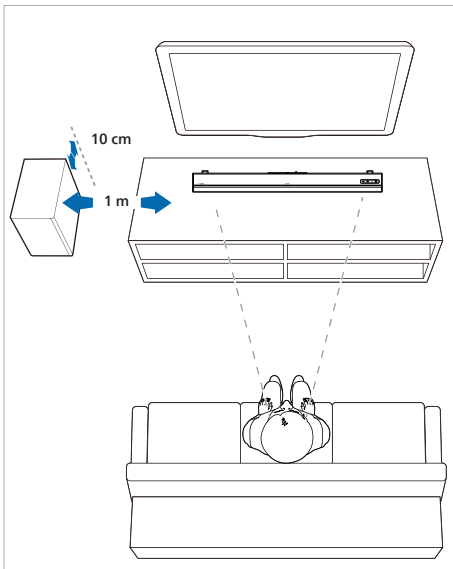

Verbind de soundbar en subwoofer

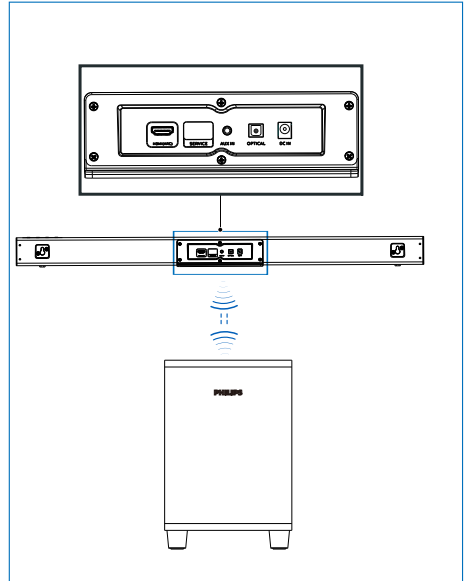

Verbind de soundbar en subwoofer met Bluetooth.

- De subwoofer wordt via een Bluetooth-sigitaal verbonden met de soundbar.
- Het lampje van de subwoofer knippert rood voordat het apparaat is verbonden met de soundbar en blijft blauw branden nadat het is verbonden met de soundbar.
- Als de soundbar en de subwoofer al eerder zijn gekoppeld: wanneer u de soundbar opnieuw aansluit en weer inschakelt, wordt de subwoofer automatisch gekoppeld aan de soundbar met een normale geluidsuitvoer aangegeven met de blauwe indicator. En de subwoofer gaat automatisch in stand-by nadat de soundbar is uitgeschakeld.





Koppel de subwoofer handmatig

- Als er geen geluid uit de subwoofer komt of als de indicator van de subwoofer niet blauw is, neem dan de volgende stappen om de subwoofer opnieuw in te stellen en opnieuw te koppelen:
- Druk op de **PAIR** knop op de subwoofer wanneer de subwoofer in de status Niet verbonden is (langzaam rood knipperend (één keer per seconde). Daarna knippert de rode indicator van de soundbar snel (twee keer per seconde).
 - Schakel de soundbar-bron naar AUX, en houd **⏻** op de soundbar vijf seconden ingedrukt. De soundbar wordt gereset en schakelt automatisch naar stand-by.
 - Druk op **⏻** op de soundbar. De soundbar koppelt automatisch met de subwoofer. De verbinding is gemaakt wanneer de indicator van de subwoofer continu blauw brandt.

Opmerking: Nadat de soundbar is gereset, moet u de Bluetooth-lijst in uw telefoon wissen voordat u uw telefoon aan de soundbar koppelt.

Als de soundbar en subwoofer zijn gekoppeld, kunt u **⏻** en **+** (**Volume**) op de soundbar vijf seconden ingedrukt houden om ze te ontkoppelen.

Subwoofer-indicator

-  Koppelen: Knippert snel rood
-  Verbonden: Continu blauw
-  Verbinding verbroken: Knippert langzaam rood
-  Stand-by: Continu rood

Verbind audio van tv en andere apparaten

Optie 1: Verbind audio via een digitale optische kabel

Beste audiokwaliteit

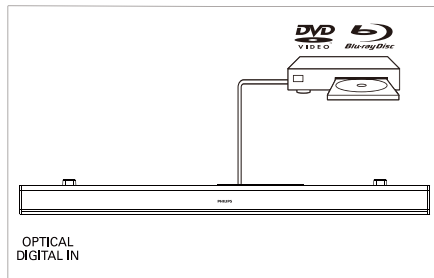
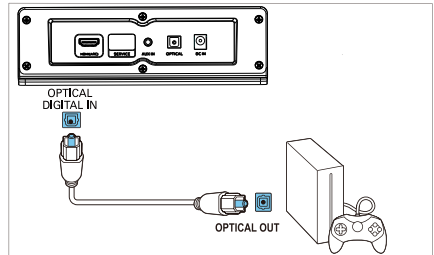
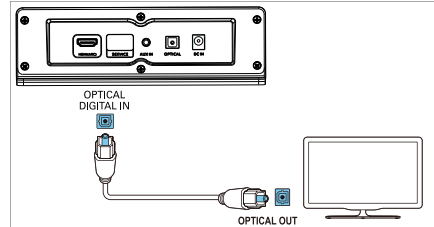

Gebruik een optische kabel om de **OPTICAL**-aansluiting op uw soundbar te verbinden met de **OPTICAL OUT**-aansluiting van de TV of een ander apparaat.

- De digitale optische aansluiting kan worden aangeduid met **SPDIF** of **SPDIF OUT**.

OPMERKING: De audio-uitgang van de tv moet zijn ingesteld op PCM.

Optie 2: Verbind audio met een 3,5 mm stereo audiokabel

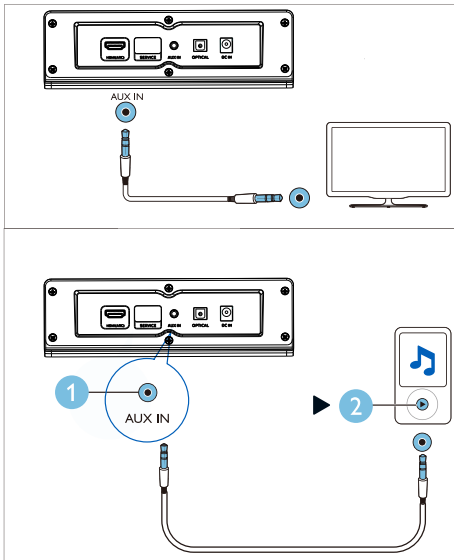

Sluit een 3,5 mm stereo audiokabel aan op de **AUX IN** ingang op de soundbar en de **AUX** ingang op de tv of een ander apparaat.

Optie 3: Verbind met HDMI (ARC)-aansluiting

Uw soundbar ondersteunt HDMI met Audio Return Channel (ARC). Als uw tv compatibel is met HDMI ARC, kunt u de tv-audio via de soundbar beluisteren met behulp van een HDMI-kabel.

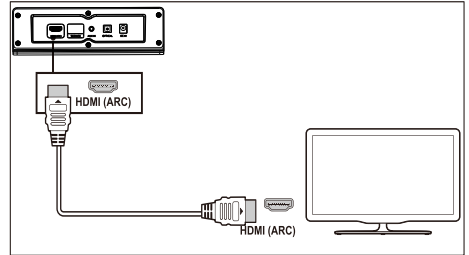

- 1 Gebruik een high-speed-HDMI-kabel, sluit de **HDMI (ARC)**-aansluiting op uw soundbar aan op de **HDMI ARC**-aansluiting op de TV.
 - De **HDMI ARC**-aansluiting op de TV kan een ander label hebben. Raadpleeg de gebruikershandleiding van de TV voor meer informatie.
- 2 Schakel op uw tv de HDMI-CEC-functies in. Raadpleeg de gebruikershandleiding van de TV voor meer informatie.
OPMERKING: De audio-uitgang van de tv moet zijn ingesteld op PCM.

4 Uw soundbar gebruiken

Dit hoofdstuk helpt u de soundbar te gebruiken om audio van aangesloten apparaten af te spelen.

Voordat u begint

- Maak de verbindingen die worden beschreven in de snelstartgids en de gebruikershandleiding.
- Schakel de soundbar op de juiste bron voor andere apparaten.

Voeding aan/uit

Sluit de soundbar aan op de voeding. Het rode stand-bylampje gaat branden.



Druk op  om de soundbar in te schakelen.

De indicator van de soundbar licht wit op en geeft de status van de laatst geselecteerde bron weer. Nogmaals indrukken om de soundbar in stand-by te schakelen.



-  Stand-by: De indicator brandt continu rood.

Volumeregelaar

Druk op +/- (**Volume**) om het volume harder of zachter te zetten.

- Druk op  op de afstandsbediening om het geluid te dempen.
- Druk nogmaals op  of druk op +/- (**Volume**) om dempen op te heffen.





Indicator-status

-  Volume verhogen/verlagen/dempen. Knippert rood
-  Maximaal/minimaal volume: Continu rood gedurende drie seconden.
- Wanneer u op + (**Volume**) drukt om het volume te verhogen, knippert de indicator van de soundbar rood en keert het volume terug naar de normale status. De indicator van de soundbar brandt drie seconden rood wanneer het volume het maximum bereikt.

- Wanneer u op - (**Volume**) drukt om het volume te verlagen, knippert de indicator van de soundbar rood en keert het volume terug naar de normale status. De indicator van de soundbar brandt drie seconden rood wanneer het volume het minimum bereikt.





Bronselectie

Druk herhaaldelijk op  op de soundbar of de corresponderende knoppen (**BT/PAIR, AUX, HDMI (ARC), OPTICAL**) op de afstandsbediening om tussen verschillende bronnen te schakelen.

-  AUX IN: Continu groen
-  Bluetooth-koppelen: Knippert blauw
-  Bluetooth-verbonden: Continu blauw
-  OPTICAL: Continu geel
-  HDMI (ARC): Continu paars

EQ-instelling

Druk op **EQ** op de afstandsbediening om de modus Music, Movie, News of Stadium te selecteren.

-  • Music: De indicator van de soundbar knippert 3 seconden wit.
-  • Movie: De indicator van de soundbar knippert 3 seconden groen.
-  • News: De indicator van de soundbar knippert 3 seconden rood.
-  • Stadium: De indicator van de soundbar knippert 3 seconden cyaan.

AUX-audiobron

U kunt audio afspelen vanaf een extern apparaat (smartphone, tablet, enz.) met een 3,5 mm audiokabel.

- 1 Verbind het externe apparaat met de soundbar met de 3,5 mm stereo-audiokabel (niet meegeleverd). Zie pagina 9 om de AUX-verbinding te maken.

- 2 Druk op **AUX** op de afstandsbediening.
 De indicator van de soundbar wordt groen.
- 3 Speel audio af op het externe apparaat (raadpleeg de gebruikershandleiding van het apparaat).

Optische audiobron

U kunt audio van een tv afspelen via een optische kabel.

- 1 Verbind de tv met de soundbar via de optische kabel (niet meegeleverd). Zie pagina 8 om de OPTISCHE-verbinding te maken.
- 2 Druk op **OPTICAL** op de afstandsbediening.
 De indicator van de soundbar wordt geel.
Opmerking: De tv-audio-uitgang moet worden ingesteld op PCM-signaal.

HDMI (ARC) audiobron

ARC (Audio Return Channel) wordt gebruikt voor digitale audio-uitvoer van lcd-televisie voor optimale synchrone geluidskwaliteit.





- 1 Verbind de tv met de soundbar via de HDMI-kabel (niet meegeleverd). Zie pagina 9 voor de stappen van HDMI (ARC)-verbinding.
- 2 Druk op **HDMI (ARC)** op de afstandsbediening.
 De indicator van de soundbar wordt paars.
Opmerking: De audio-uitgang van de tv moet zijn ingesteld op PCM-signaal en ARC aan (raadpleeg de handleiding van de tv).

Speel audio af via Bluetooth

Verbind de soundbar met uw Bluetooth-apparaat (zoals een iPad, iPhone, iPod touch, Android-telefoon of laptop) via Bluetooth, en vervolgens kunt u luisteren naar de audiobestanden op die apparaten zijn opgeslagen via de luidsprekers van uw soundbar.

Wat hebt u nodig

- Een Bluetooth-apparaat dat Bluetooth-profiel A2DP en AVRCP ondersteunt, en met Bluetooth-versie 4.2.
- Het operationele bereik tussen de soundbar en een Bluetooth-apparaat is ongeveer 4 meter.

- 1 Druk op **BT/Pair** op de afstandsbediening om de soundbar in de Bluetooth-modus te schakelen.
↳ De indicator van de soundbar knippert blauw.
- 2 Schakel Bluetooth in op het Bluetooth-apparaat, zoek en selecteer "**Philips TAB5308**" om verbinding maken te starten (zie de gebruikershandleiding van het Bluetooth-apparaat om te zien hoe Bluetooth moet worden ingeschakeld).
↳ Tijdens het maken van de verbinding knippert de indicator van de soundbar blauw.
- 3 Wacht tot het indicatielampje van de soundbar blauw oplicht en er een pieptoon klinkt als de verbinding tot stand is gebracht.
Als de verbinding mislukt, knippert de indicator continu.
- 4 Selecteer en speel audiobestanden of muziek af op uw Bluetooth-apparaat.
 - Als tijdens het afspelen een oproep binnenkomt, wordt het afspelen van muziek onderbroken.
 - Als uw Bluetooth-apparaat het AVRCP-profiel ondersteunt, kunt u op de afstandsbediening op    drukken om naar een nummer te gaan, of op   drukken om het afspelen te pauzeren / hervatten.

- 5 Schakel de soundbar naar een andere bron om Bluetooth af te sluiten.
- Wanneer u terugschakelt naar de Bluetooth-modus, blijft de Bluetooth-verbinding actief.

Verbreek de verbinding met het huidige apparaat:

- Als u uw soundbar met een ander Bluetooth-apparaat wilt verbinden, dan houdt u **BT/PAIR** op de afstandsbediening ingedrukt om de verbinding met het momenteel verbonden Bluetooth-apparaat te verbreken.

Indicator-status



Wachten op verbinding:

Knippert blauw



Verbonden: Continu blauw



Verbinding verbroken: Knippert blauw



Opmerking

- Het streamen van muziek kan worden onderbroken door obstakels tussen het apparaat en de soundbar, zoals muren, de metalen behuizing die het apparaat bedekt of andere apparaten in de buurt die op dezelfde frequentie werken.

Auto-standby

Dit apparaat schakelt automatisch over naar stand-by na 15 minuten zonder bediening en als er geen audio wordt afgespeeld vanaf een aangesloten apparaat.

Fabrieksinstellingen toepassen

U kunt de soundbar resetten naar de standaard instelling.

- Houd in de AUX-modus de knop  op de afstandsbediening 5 seconden ingedrukt.
↳ De fabrieksinstellingen zijn hersteld.

5 Wandmontage

Opmerking

- Onjuiste wandmontage kan ongelukken, letsel of schade tot gevolg hebben. Neem bij vragen contact op met de Klantendienst in uw land.
- Controleer voordat u aan de wandmontage begint of de wand of muur het gewicht van de soundbar kan dragen.

Lengte/diameter van de schroef

Afhankelijk van het type wandmontage van uw soundbar, moet u ervoor zorgen dat u schroeven van een geschikte lengte en diameter gebruikt.

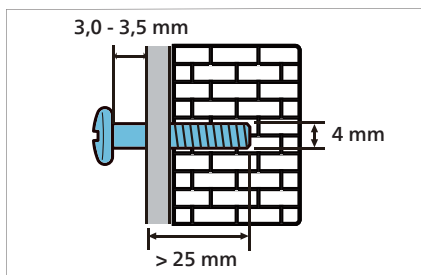

Zie de illustratie in de snelstartgids over hoe u de soundbar aan de wand kunt monteren:

- 1) Boor twee gaten in de muur.
- 2) Bevestig de deukels en schroeven in de gaten.
- 3) Hang de soundbar aan de bevestigingsschroeven.

6 Productspecificaties

Opmerking

- Deze specificaties en ontwerp zijn onderhevig aan veranderingen zonder kennisgeving.

Versterker

- Totaal uitgangsvermogen van RMS: 70 W RMS (+/- 0,5 dB, 10 % THD)
- Frequentiebereik: 50 Hz - 15 kHz / ± 3 dB
- Signaal/ruis-verhouding: > 65 dB (CCIR) / (A-gewogen)
- Totale harmonische vervorming: < 1%
- Ingangsevoeligheid:
 - LINE IN: 500 mV +/- 50 mV

Bluetooth

- Bluetoothprofielen: A2DP, AVRCP
- Bluetoothversie: 4.2
- Frequentieband/Uitgangsvermogen: 2402 - 2480 MHz / ≤ 20 dBm

Hoofdunit

Soundbar

- Voeding: 100-240 V~, 50/60 Hz
- Stroomverbruik: 15 V/1,6 A
- Standby stroomverbruik: $\leq 0,5$ W
- Afmetingen (B x H x D): 900 x 65,5 x 91 mm
- Gewicht: 1,53 kg
- Driver: 2 x volbereiksdriers (52 mm/2", 4 ohm)

Subwoofer

- Voeding: 100-240 V~, 50/60 Hz
- Stroomverbruik: 20 W
- Standby stroomverbruik: ≤ 2 W
- Afmetingen (B x H x D): 150 x 225 x 267 mm
- Gewicht: 2,1 kg
- Driver: 1 x lage frequentie (118 mm/4,5", 4 ohm)

Batterijen afstandsbediening

- 2 x AAA-R03-1,5 V

7 Probleem-oplossing



Waarschuwing

- Risico op een elektrische schok! Verwijder nooit de behuizing van het product.

Probeer nooit zelf het product te repareren om de garantie geldig te houden.

Als u problemen ondervindt bij gebruik van dit product, controleer dan de volgende punten voordat u contact opneemt met de serviceafdeling.

Ga, als u nog steeds een probleem hebt, voor ondersteuning naar www.philips.com/support.

Hoofdunit

De knoppen op de soundbar werken niet.

- Koppel de soundbar enkele minuten los van de voeding en sluit deze vervolgens weer aan.

Geluid

Geen geluid uit de luidspreker van de soundbar.

- Sluit de audiokabel van uw soundbar aan op uw tv of andere apparaten.
- Zet uw soundbar terug naar de fabrieksinstellingen.
- Selecteer op de afstandsbediening de juiste audio-ingang.
- Zorg ervoor dat de soundbar niet is gedempt.

Vervormd geluid of echo.

- Zorg ervoor dat de tv gedempt is als u audio van de tv afspeelt via de soundbar.

Bluetooth

Een apparaat kan geen verbinding maken met de soundbar.

- Het apparaat ondersteunt de voor de soundbar vereiste compatibele profielen niet.
- U hebt de Bluetooth-functie van het apparaat niet ingeschakeld. Raadpleeg de gebruikershandleiding van het apparaat voor informatie over het inschakelen van de functie.
- Het apparaat is niet correct aangesloten. Sluit het apparaat correct aan (zie 'Speel audio af via Bluetooth' op pagina 11).
- De soundbar is al verbonden met een ander Bluetooth-apparaat. Koppel het aangesloten apparaat los en probeer het dan opnieuw.

De kwaliteit van de audioweergave van een aangesloten Bluetooth-apparaat is slecht.

- De Bluetooth-ontvangst is slecht. Plaats het apparaat dichterbij de soundbar, of verwijder obstakels tussen het apparaat en de soundbar.

Het verbonden Bluetooth-apparaat wordt voortdurend verbonden en losgekoppeld.

- De Bluetooth-ontvangst is slecht. Plaats het apparaat dichterbij de soundbar, of verwijder obstakels tussen het apparaat en de soundbar.
- Schakel de WiFi-functie op het Bluetooth-apparaat uit om interferentie te voorkomen.
- Bij sommige Bluetooth-apparaten kan de Bluetooth-verbinding automatisch worden uitgeschakeld om energie te besparen. Dit duidt niet op een storing in de soundbar.



Deze specificaties zijn onderhevig aan veranderingen zonder kennisgeving. Ga naar www.Philips.com/support voor de laatste updates en documenten. Philips en het Philips-schildembleem zijn gedeponeerde handelsmerken van Koninklijke Philips N.V. en worden onder licentie gebruikt. Dit product is vervaardigd door en wordt verkocht onder de verantwoordelijkheid van MMD Hong Kong Holding Limited of een van haar dochterondernemingen, en MMD Hong Kong Holding Limited is de garantieverstrekker met betrekking tot dit product.

