

# Mindig az Ön rendelkezésére áll!

Regisztrálja termékét és vegye igénybe a rendelkezésre álló támogatást:

[www.philips.com/welcome](http://www.philips.com/welcome)

CE152



## Felhasználói kézikönyv

**PHILIPS**



# Tartalomjegyzék

---

<b>1</b>	<b>Biztonság</b>	<b>2</b>
----------	------------------	----------

---

<b>2</b>	<b>Az Ön autós audio rendszere</b>	<b>3</b>
	Bevezetés	3
	A doboz tartalma	3
	A rendszer áttekintése	4

---

<b>3</b>	<b>Az autós audio rendszer telepítése</b>	<b>7</b>
	Vezetékek csatlakoztatása	7
	Rögzítse a műszerfalra	8
	Helyezze fel az előlapot	9

---

<b>4</b>	<b>Kezdő lépések</b>	<b>11</b>
	Az első használathoz	11
	Az időformátum beállítása	11
	Óra beállítása.	11
	Válasszon ki egy forrást	11
	Válasszon egy hallgatási zónát	12
	Némítsa le a gombok sípoló hangjelzését	12

---

<b>5</b>	<b>Rádió hallgatása</b>	<b>13</b>
	Váltás rádió módra	13
	Válasszon egy hangolási régiót	13
	Válassza ki a hangolási érzékenységet	13
	Rádiócsatorna keresése.	13
	Tárolja a rádióállomásokat a memóriában	14
	Lejátszás RDS-sel	14

---

<b>6</b>	<b>Lejátszás USB-tárolóeszközről</b>	<b>17</b>
	Lejátszásvezérlés	17
	Hangfelvétel cseréje	18

---

<b>7</b>	<b>Lejátszás iPod/iPhone készülékről</b>	<b>19</b>
	Kompatibilis iPod/iPhone típusok	19
	Az iPod/iPhone csatlakoztatása	19
	Lejátszásvezérlés	19
	Töltse iPod/iPhone eszközét	20

---

<b>8</b>	<b>Bluetooth-eszközök használata</b>	<b>21</b>
	Készülék csatlakoztatása	21
	Zene lejátszása Bluetooth-os eszközről	22
	Hívás indítása	22

---

<b>9</b>	<b>Zenelejátszás külső lejátszóról</b>	<b>24</b>
----------	--	-----------

---

<b>10</b>	<b>Hangbeállítás</b>	<b>25</b>
-----------	----------------------	-----------

---

<b>11</b>	<b>További információ</b>	<b>26</b>
	A rendszer alaphelyzetbe állítása	26
	Helyezze vissza a biztosítékot	26

---

<b>12</b>	<b>Termékadatok</b>	<b>27</b>
-----------	---------------------	-----------

---

<b>13</b>	<b>Hibakeresés</b>	<b>28</b>
	Általános	28
	A Bluetooth eszközről	28

---

<b>14</b>	<b>Megjegyzés</b>	<b>30</b>
	Megfelelőség	30
	Óvja a környezetet!	30
	Védjegyre vonatkozó információk	30
	Copyright	31

---

<b>15</b>	<b>Szójegyzék</b>	<b>32</b>
-----------	-------------------	-----------

# 1 Biztonság

A termék használata előtt figyelmesen olvassa el az utasításokat. A garancia nem terjed ki azokra a hibákra, amelyek az utasítások figyelmen kívül hagyása miatt keletkeztek.

- A terméken végzett változtatás EMC sugárzásveszélyt vagy egyéb nem biztonságos üzemállapotot eredményezhet.
- A készüléket kizárólag 12V DC negatív földelésű működési rendszerre kivitelezték.
- A biztonságos vezetés érdekében biztonságos és kellemes hangerőt állítson be.
- A nem megfelelő biztosítékok kárt vagy tüzet okozhatnak. Biztosítékcseré esetén kérje szakember segítségét.
- A biztonságos és stabil rögzítéshez kizárólag a tartozék rögzítő szerkezetet használja.
- Rövidzárlat elkerülése érdekében óvja a készüléket csapadéktól vagy víztől.
- A készüléket nem érheti nedvesség és kifröccsent folyadék.
- Ne helyezzen a készülékre semmilyen veszélyforrást (pl. folyadékkal töltött tárgyat, égő gyertyát).
- Soha ne helyezzen tárgyakat a készülék szellőzőibe vagy egyéb nyílásaiba.
- A készülék tisztításához puha, nedves törülköhát használjon. A készülék tisztításához soha ne használjon oldószereket, például alkoholt, vegyszereket vagy háztartási tisztítószereket.

## 2 Az Ön autós audio rendszere

Köszönjük, hogy Philips terméket vásárolt, és üdvözljük a Philips világában! A Philips által biztosított teljes körű támogatáshoz regisztrálja termékét a [www.philips.com/welcome](http://www.philips.com/welcome) oldalon.

### Bevezetés

#### A készülék funkciói:

- zenét játszhat le USB-s tárolóeszközről, SD/SDHC kártyáról, iPod/iPhone készülékről és külső lejátszóról,
- töltheti iPod/iPhone eszközét,
- rádióállomásokat hallgathat, és
- telefonhívásokat kezdeményezhet Bluetooth-kapcsolaton keresztül.

#### A következő hanghatásoknak köszönhetően gazdagíthatja a hangzást:

- Dinamikus mélyhangkiemelés (DBB)
- Digitális hangszabályzás (DSC)

#### Lejátszható média:

- USB-tárolóeszköz
  - Kompatibilitás: USB 2.0, USB 1.1
  - Osztálytámogatás: MSC (Mass Storage Class)
  - Maximális kapacitás: 32 GB
- SD/SDHC kártya
  - Maximális kapacitás: 32 GB
- Fájlok
  - Fájlrendszer: FAT16, FAT32
  - Mappák maximális száma: 99
  - Zeneszámok/fájlok maximális száma: 999
  - Könyvtárfa maximális szintje: 8
  - .mp3 fájlok
    - Mintavételi frekvenciák: 32 kHz / 44,1 kHz / 48 kHz
    - Bitsebesség: 8-320 kb/mp és változtatható bitsebességek

- .wma fájlok
  - Verziók: V4, V7, V8, V9 (L1 és L2)
  - Mintavételi frekvenciák: 44.1 kHz, 48 kHz
  - Bitsebesség: 64-192 kb/mp és változtatható bitsebességek
- ID3 tag címke 2.0-ás és újabb változat
- **Nem támogatott fájlok:**
  - AAC-, WAV- és PCM-fájlok
  - DRM-védelemmel ellátott WMA-fájlok (.wav, .m4a, .m4p, .mp4, .aac)
  - Veszteség nélkül tömörített formátumú WMA-fájlok

### A doboz tartalma

Ellenőrizze és azonosítsa be a csomag tartalmát:

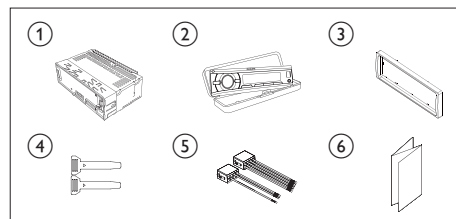

- ① Főegység (beépítő kerettel)
- ② Hordozó tok (benne előlap)
- ③ Előlap-keret
- ④ 2 db. szétszerelő eszköz
- ⑤ 2 db. ISO csatlakozódugó
- ⑥ Felhasználói kézikönyv

## A rendszer áttekintése

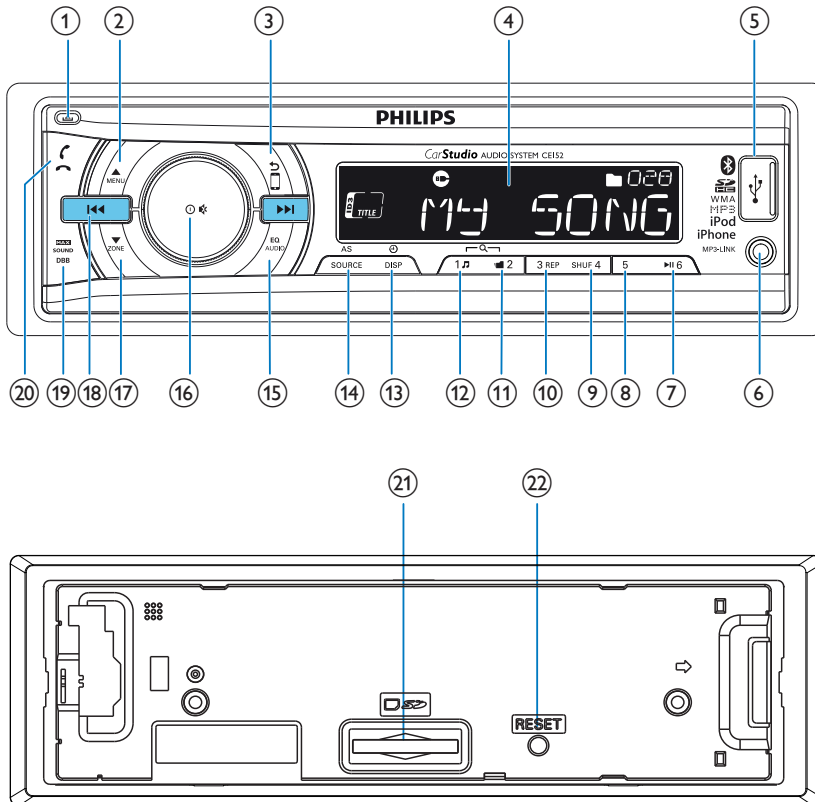

- ①
  - Oldja ki az előlap zárját.
- ②
  - A tárolóeszközön lévő .wma és .mp3 felvételek esetén gombnyomással válassza ki az előző mappát.
  - A rendszermenü eléréséhez nyomja meg és tartsa lenyomva a gombot.
  - Gombnyomással válassza ki a hangolási sávot.
- ③
  - Visszatérés az előző menüre.
  - iPod/iPhone esetén ezzel a gombbal választhatja ki a kívánt vezérlési módot:

lejátszás vezérlése az iPod/iPhone készülékről vagy a rendszerről.

- Hívás közben nyomja le és tartsa lenyomva a telefonhívás mobiltelefonra való átírányításához.

### ④ LCD-képernyő

### ⑤

- USB-tárolóeszköz csatlakoztatása.
- Csatlakoztatás kompatibilis iPod/iPhone eszközhöz.

### ⑥ MP3-LINK

- Csatlakoztatás egy külső eszköz kimeneti audiocsatlakozó aljzatához (általában a fejhallgató aljzathoz).

7 

- Hangfelvétel lejátszásának indítása, szüneteltetése és folytatása.
- Rádió üzemmódban gombnyomással válassza ki az előre beállított 6-os rádióállomást.
- Ahhoz, hogy az éppen hallgatott rádióállomást a 6-os csatornára beállíthassa, rádió üzemmódban nyomja meg és tartsa lenyomva a megfelelő gombot.

8 5

- Rádió üzemmódban gombnyomással válassza ki az előre beállított 5-ös rádióállomást.
- Ahhoz, hogy az éppen hallgatott rádióállomást az 5-ös csatornára beállíthassa, rádió üzemmódban nyomja meg és tartsa lenyomva a megfelelő gombot.

9 SHUF 4

- Rádió üzemmódban gombnyomással válassza ki az előre beállított 4-es rádióállomást.
- Ahhoz, hogy az éppen hallgatott rádióállomást a 4-es csatornára beállíthassa, rádió üzemmódban nyomja meg és tartsa lenyomva a megfelelő gombot.
- .wma és .mp3 felvételek esetén ismételt gombnyomással válasszon ki egy lejátszási módot: az összes hangfelvétel véletlenszerű lejátszása ([SHU ALL]), az aktuális mappában vagy albumban található hangfelvételek véletlenszerű lejátszása ([SHU FLD]/[SHU ALBM]), vagy a tárolóeszközön található összes hangfelvétel lejátszása sorban ([SHU OFF]).

10 3<sup>REP</sup>

- Rádió üzemmódban gombnyomással válassza ki az előre beállított 3-as rádióállomást.

- Ahhoz, hogy az éppen hallgatott rádióállomást a 3-as csatornára beállíthassa, rádió üzemmódban nyomja meg és tartsa lenyomva a megfelelő gombot.
- .wma és .mp3 felvételek esetén ezzel a gombbal választhatja ki az ismétlés módot.

11  2

- Rádió üzemmódban gombnyomással válassza ki az előre beállított 2-es rádióállomást.
- Ahhoz, hogy az éppen hallgatott rádióállomást a 2-es csatornára beállíthassa, rádió üzemmódban nyomja meg és tartsa lenyomva a megfelelő gombot.
- A tárolóeszközön lévő .wma és .mp3 felvételek esetén ezzel a gombbal nyithatja meg a mappalistát.

12 1 

- Rádió üzemmódban gombnyomással válassza ki az előre beállított 1-es rádióállomást.
- Ahhoz, hogy az éppen hallgatott rádióállomást az 1-es csatornára beállíthassa, rádió üzemmódban nyomja meg és tartsa lenyomva a megfelelő gombot.
- A tárolóeszközön lévő .wma és .mp3 felvételek esetén ezzel a gombbal nyithatja meg a számlistát.
- Ezzel a gombbal nyithatja meg az iPod/ iPhone zenemenüjét.

13  /DSP

- Többszöri gombnyomással megjelenítheti az aktuális hangfelvételre vonatkozóan rendelkezésre álló adatokat..
- Ismételt gombnyomással megjelenítheti a rendelkezésre álló RDS információt.
- Az órábeállítás megjelenítéséhez nyomja meg és tartsa lenyomva a gombot.

#### 14 AS/SOURCE

- A gomb ismételt megnyomásával kiválasztható a forrás.
- Az automatikus rádióállomás-keresés funkció elindításához rádió üzemmódban nyomja meg és tartsa lenyomva a gombot.

#### 15 EQ AUDIO

- Többszöri gombnyomással kiválaszthat egy tárolt hangszínt.
- A mély- és magashangok, az egyensúly és a csatorna szintszabályozó beállításához nyomja meg és tartsa lenyomva a gombot.

#### 16

- A rendszer bekapcsolásához nyomja meg a gombot.
- A rendszer kikapcsolásához nyomja meg és tartsa lenyomva a gombot.
- Ezzel a gombbal elnémíthatja a készüléket vagy visszaállíthatja a hangot.
- A gomb megnyomásával erősítheti meg a lehetőség kiválasztását.
- Elfogatással választhat a különböző menüopciók közül.
- Elfogatásával beállíthatja a hangerőt.

#### 17 ZONE

- A tárolóeszközön lévő .wma és .mp3 felvételek esetén ezzel a gombbal választhatja ki a következő mappát.
- A hallgatási zónák kiválasztásához nyomja meg és tartsa lenyomva a gombot.
- Gombnyomással válassza ki a hangolási sávot.

#### 18

- Hangoljon be egy rádióállomást.
- Az előző vagy a következő hangfelvételre ugráshoz nyomja meg a gombot.
- A hangfelvétel visszapörgetéséhez vagy a gyors előrefelé kereséshez nyomja meg és tartsa lenyomva a gombot.

#### 19 MAX SOUND

- Megnyomásával be- és kikapcsolhatja a **MAX Sound** funkciót.
- A gombot lenyomva tartva be- vagy kikapcsolhatja a DBB (dinamikus mélyhang-kiemelés) hanghatást.

#### 20

- Ezzel a gombbal fogadhatja a bejövő hívást, vagy kezdeményezhet újratárcsázást.
- Ezzel a gombbal szakíthatja meg a hívást.
- Tartsa nyomva a bejövő hívás elutasításához.

#### 21

- SD/SDHC-kártya behelyezése.

#### 22 RESET

- Nyomja meg a gombot a rendszer újraindításához.



# 3 Az autós audio rendszer telepítése

## ! Vigyázat

- A kezelőszerveket csak a jelen felhasználói kézikönyvben leírtaknak megfelelően használja.

A fejezetben bemutatott műveleteket a megadott sorrendben végezze el. Az instrukciók a normál telepítésre vonatkoznak. Amennyiben az Ön autójára más követelmények vonatkoznak, ezeknek megfelelően hajtsa végre a módosításokat. Amennyiben kérdése van a telepítőkészlettel kapcsolatban, kérdezze helyi viszonteladóját.

## ☰ Megjegyzés

- A rendszert kizárólag 12V DC negatív földelésű működésre kivitelezték.
- Mindig az autó műszerfalára telepítse a rendszert. Más hely veszélyes lehet, mivel a rendszer hátsó része felmelegszik használat közben.
- Rövidzárlat elkerülése: csatlakoztatás előtt győződjön róla, hogy a gyújtás le van kapcsolva.
- A sárga és piros áramkábeleket mindenképpen az összes többi kábel után csatlakoztassa.
- Feltétlenül ellenőrizze, hogy minden laza kábel elektromos szigetelőszalaggal szigetelve van.
- Ellenőrizze, hogy a vezetékek nem akadhatnak-e be csavarok olyan vasrészei alá, amelyek mozogni fognak (pl. az ülésín).
- Ellenőrizze, hogy minden földkábel azonos földelési ponthoz csatlakozik.
- A biztonságos és stabil rögzítéshez kizárólag a tartozék rögzítő szerkezetet használja.
- A nem megfelelő biztosítékok kárt vagy tüzet okozhatnak. Biztosítékcseré esetén kérje szakember segítségét.
- Amikor újabb eszközöket csatlakoztat a rendszerre, ellenőrizze, hogy az autó áramköreinek teljesítménye meghaladja a rácsatlakoztatott eszközök áramköreinek összteljesítményét.
- Soha ne csatlakoztasson hangszugárzó vezetékeket az autó fémtestéhez vagy karosszériájához.
- Soha ne csatlakoztasson csíkos hangszugárzó vezetékeket egymáshoz.

## Vezetékek csatlakoztatása

### ☰ Megjegyzés

- Feltétlenül ellenőrizze, hogy minden laza kábel elektromos szigetelőszalaggal szigetelve van.
- Kérje szakember segítségét a vezetékeknek az alábbi instrukciók szerinti csatlakoztatásához.

1 Gondosan ellenőrizze az autó vezetékeit, és csatlakoztassa őket az ISO csatlakozódugókhöz.

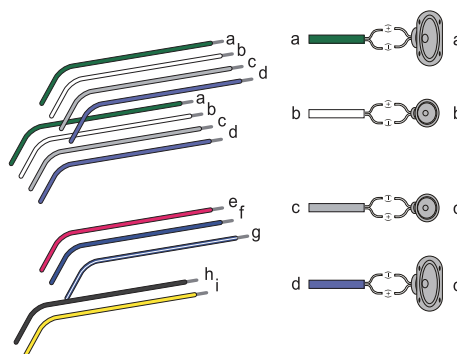

### ISO csatlakozódugók Csatlakoztatás:

a	Zöld vezeték, feketevégű zöld vezeték	bal hátsó hangszugárzó
b	Fehér vezeték, feketevégű fehér vezeték	bal első hangszugárzó
c	Szürke vezeték, feketevégű szürke vezeték	jobb első hangszugárzó
d	Lila vezeték, feketevégű lila vezeték	jobb hátsó hangszugárzó
e	Piros vezeték	Gyújtókulcs +12V DC amikor ON/ACC állásban van
f	Kék vezeték	Motoros/elektromos antennarelé-szabályozó vezetéke
g	Fehérvégű kék vezeték	erősítőrele szabályozó vezetéke
h	Fekete vezeték	Földelés

## ISO csatlakozódugók Csatlakoztatás:

- i Sárga vezeték A +12V-os autó akkumulátor; amely folyamatosan áram alatt van

- 2 Csatlakoztassa az antennát és az erősítőt az illusztráció szerint, amennyiben vonatkoztható.

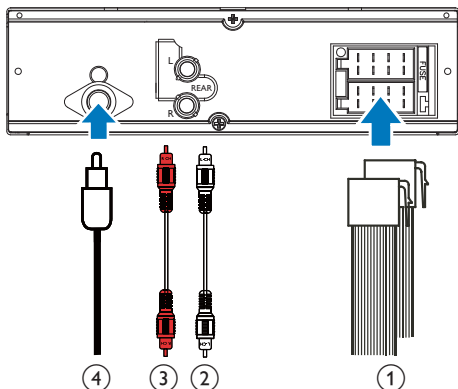

### Aljzatok a hátsó panelen

### Külső aljzatok vagy csatlakozók

- |                           |                         |
|---------------------------|-------------------------|
| 1. ISO csatlakozódugókhoz | A fentiek szerint       |
| 2. REAR L                 | bal hátsó hangszugárzó  |
| 3. REAR R                 | jobb hátsó hangszugárzó |
| 4. ANTENNA                | Antenna                 |



### Tanács

- Az ISO csatlakozók tűinek elhelyezkedése a gépjármű típusától függ. Az egység sérülésének elkerülése érdekében megfelelően csatlakoztassa.

## Rögzítse a műszerfalra

- Amennyiben az autó nem rendelkezik fedélzeti vezetői vagy navigációs számítógéppel, csatlakoztassa le az autó akkumulátorának negatív pólusát.
  - Amennyiben az autó akkumulátora nincs leválasztva, a rövidzárlat elkerülése érdekében gondoskodjon róla, hogy a csupasz vezetékek ne érintkezzenek.
- 1 Gondoskodjon róla, hogy az autó műszerfalának a nyílása ezeknek a méreteknek megfelelően:

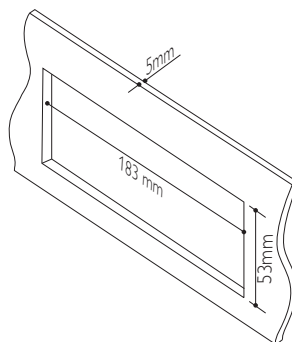

- 2 Távolítsa el a beépítő keretet a tartozékként biztosított eszközökkel.

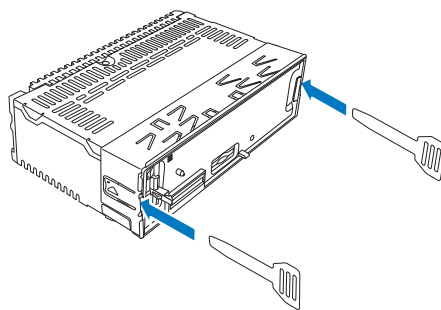

- 3 Helyezze a keretet a műszerfalba, és a keret rögzítéséhez hajlítsa kifelé a füleket.

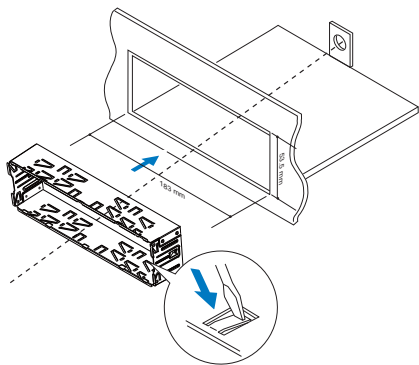

- 4 Kattanásig csúsztassa az egységet a foglalatba.

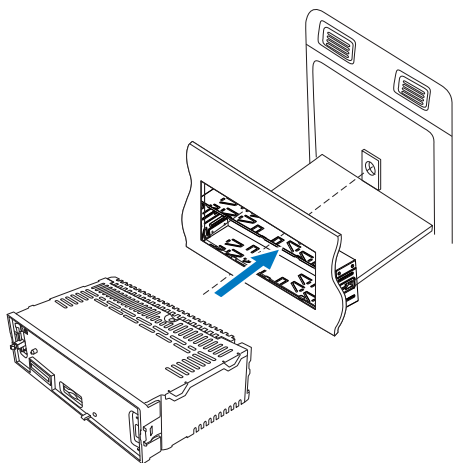

- 5 Helyezze fel a vágókeretet.

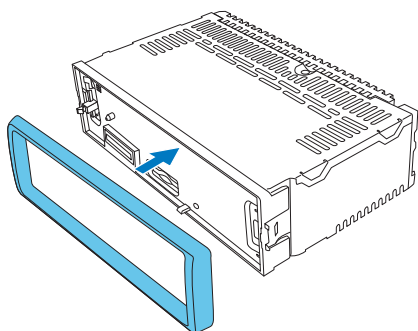

- 6 Csatlakoztassa újra az autó akkumulátorának negatív pólusát.

## Helyezze fel az előlapot

- 1 Az előlapon a bevágást illessze a főegység vázához.

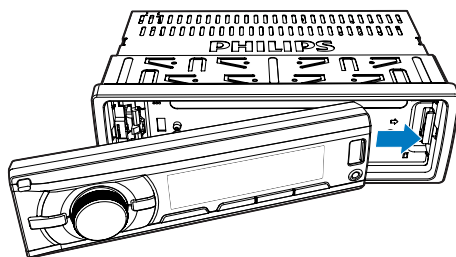

- 2 Az előlap bal oldalát nyomja be, amíg a helyére kattán.

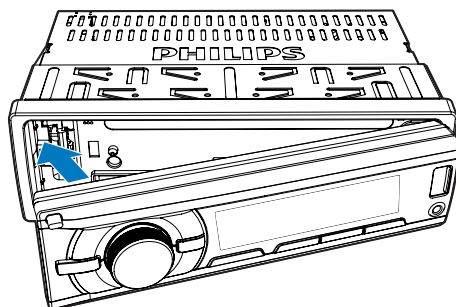

## Távolítsa el az előlapot



### Megjegyzés

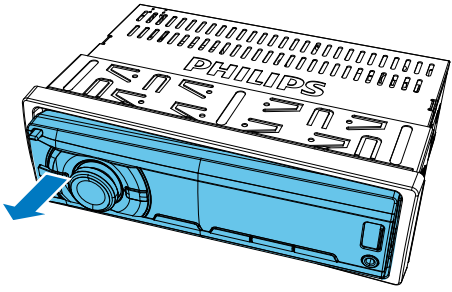

- SD/SDHC-kártya beillesztése vagy a rendszer visszaállítása előtt távolítsa el az előlapot.
- Az előlap eltávolítása előtt győződjön meg róla, hogy lekapcsolta a rendszert.

- 1 Az előlap kipattintásához nyomja meg a  gombot.
- 2 Az eltávolításhoz húzza kifelé az előlapot.







## 4 Kezdő lépések

### Az első használatához





- 1 A rendszer bekapcsolásához nyomja meg a  gombot.  
↳ [PHILIPS] megjelenik, majd [SELECT OPERATING REGION] legördül a (válasszon egy rádiós régiót) felirat.
- 2 Amikor megjelennek az alábbi opciók, a  gomb elforgatásával válassza ki az Ön elhelyezkedésének megfelelő rádiós régiót.
  - [EURÓPA TERÜLETE] (Nyugat-Európa)
  - [ÁZSIA TERÜLETE] (Ázsia, Csendes-óceán)
  - [KÖZEL-KELET TERÜLETE] (Közél-kelet)
  - [AUSZTRÁLIA TERÜLETE] (Ausztrália)
  - [OROSZORSZÁG TERÜLETE] (Oroszország)
  - [USA TERÜLETE] (Amerikai Egyesült Államok)
  - [LATIN TERÜLET] (Latin-Amerika)
  - [JAPÁN TERÜLETE] (Japán)
- 3 A jóváhagyáshoz nyomja meg a  gombot.  
↳ A rendszer automatikusan rádió módra kapcsol.
  - A rendszer kikapcsolásához tartsa lenyomva a  gombot, amíg a képernyő háttérvilágítása kikapcsol.

### Az időformátum beállítása



- 1 A rendszer menüjének eléréséhez nyomja meg és tartsa lenyomva a  gombot.

- 2 Nyomja meg többször a  /  gombot, amíg megjelenik a [CLK 24H] vagy [CLK 12H].
- 3 A  gomb elforgatásával válassza ki a [CLK 24H] vagy [CLK 12H] opciót.
  - [CLK 24H]: 24 órás időformátum.
  - [CLK 12H]: 12 órás időformátum

### Óra beállítása.



- 1 A rendszer menüjének eléréséhez nyomja meg és tartsa lenyomva a  gombot.
- 2 Nyomja meg többször a  /  gombot, amíg megjelenik a [CLK] a villogó időt jelző számjegyekkel.
- 3 Az óra beállításához az óra járásával ellentétesen forgassa el a  gombot.
- 4 Forgassa el a  gombot a perc beállításához.

### Az óra megjelenítése

Nyomja meg és tartsa lenyomva a  /  gombot, amíg a [CLK] és az órabeállítás felirat meg nem jelenik.

- Bármelyik gomb megnyomásával kiléphet az óra megjelenítéskből, illetve a  gomb elforgatásával is kiléphet.

### Válasszon ki egy forrást



A forrás kiválasztásához nyomja meg többször a  /  gombot.

- [RADIO] FM/AM rádióállomások hallgatása
- [AUDIO IN]: audiobemenet hallgatása a AUDIO-IN aljzaton keresztül
- [iPod/USB]: Ha egy USB-tárolóeszközt vagy egy kompatibilis iPod/iPhone készüléket csatlakoztat és a rendszer felismeri az eszközt, kiválaszthatja forrásként a rajta tárolt audio fájlok lejátszásához.

- **[SD/SDHC]:** Ha egy SD/DHC kártyát csatlakoztat és a rendszer felismeri az eszközt, kiválaszthatja forrásként a rajta tárolt audio fájlok lejátszásához.
- **[BT AUDIO]:** Ha Bluetooth-os lejátszót csatlakoztat, akkor kiválaszthatja ezt a forrást a hang lejátszóról történő, Bluetooth-on keresztüli átviteléhez.

---



## Válasszon egy hallgatási zónát

- 1 Nyomja meg és tartsa lenyomva a gombot,  amíg az alábbi opciók valamelyike meg nem jelenik.
  - **[ALL]:** Minden utas számára
  - **[FRONT-L]:** Csak a bal első ülés felé
  - **[FRONT-R]:** Csak a jobb első ülés felé
  - **[FRONT]:** Csak az elöl ülő utasok számára
- 2 Nyomja le többször a  gombot a hallgatási zóna kiválasztásához.

---



## Némítsa le a gombok sípoló hangjelzését

A gombok sípoló hangjelzése alapértelmezés szerint be van kapcsolva.

- 1 A rendszer menüjének eléréséhez nyomja meg és tartsa lenyomva a  gombot.
- 2 Nyomja meg többször a  gombot, amíg megjelenik a **[BEEP ON]** vagy **[BEEP OFF]**.
  - **[BEEP ON]:** A gombok sípoló hangjelzésének bekapcsolása.
  - **[BEEP OFF]:** A gombok sípoló hangjelzésének lenémítése.
- 3 A beállítás megváltoztatásához forgassa el a  gombot.





# 5 Rádió hallgatása

## Váltás rádió módra

- 1 A **AS** vagy **SOURCE** gomb többszöri megnyomásával lehet a forrást **[RADIO]** állapotra váltani.
- 2 A  /  segítségével válasszon ki egy rádiósávot.





## Válasszon egy hangolási régiót

Kiválaszthatja az Ön földrajzi helyzetének megfelelő hangolási régiót.

- 1 A rendszermenü eléréséhez rádió módban nyomja meg és tartsa lenyomva a  gombot.
- 2 Nyomja le többször a  /  gombot, amíg az alábbi opciók valamelyike meg nem jelenik.
  - **[EURÓPA TERÜLETE]** (Nyugat-Európa)
  - **[ÁZSIA TERÜLETE]** (Ázsia, Csendes-óceán)
  - **[KÖZEL-KELET TERÜLETE]** (Közkelet)
  - **[AUSZTRÁLIA TERÜLETE]** (Ausztrália)
  - **[OROSZORSZÁG TERÜLETE]** (Oroszország)
  - **[USA TERÜLETE]** (Amerikai Egyesült Államok)
  - **[LATIN TERÜLET]** (Latin-Amerika)
  - **[JAPÁN TERÜLETE]** (Japán)
- 3 A régió kiválasztásához forgassa el a  gombot.



## Válassza ki a hangolási érzékenységet

Változtathatja a hangolási érzékenységet, ha jól fogható rádióállomások vagy sok rádióállomás között kíván keresni.





- 1 A rendszer menüjének eléréséhez nyomja meg és tartsa lenyomva a  gombot.
- 2 Nyomja meg többször a  /  gombot, amíg megjelenik a **[LOC ON]** vagy **[LOC OFF]**.
- 3 A beállítás kiválasztásához forgassa el a  gombot.
  - **[LOC ON]:** Csak a jól fogható FM-rádióállomások keresése.
  - **[LOC OFF]:** Jól fogható és gyengén fogható rádióállomások keresése.

## Rádiócsatorna keresése.

### Rádióállomás automatikus keresése

Nyomja le a  vagy a  gombot az előző vagy a következő jól fogható rádióállomás kereséséhez.

### Rádióállomás manuális keresése

- 1 Nyomja meg és tartsa lenyomva a  vagy a  gombot, amíg **[M]** villogni nem kezd.
- 2 Nyomja meg többször a  vagy a  gombot, amíg a kívánt frekvencia meg nem jelenik.

## Tárolja a rádióállomásokat a memóriában

### Megjegyzés

- Minden sávban maximum hat állomást tud tárolni.

## Rádióállomások automatikus tárolása

- 1 Állítsa a forrást a **[RADIO]** opcióra.
- 2 A **▲ / ▼** gombok segítségével válasszon ki egy rádiósávot.
- 3 Nyomja meg és tartsa lenyomva az **AS/SOURCE** gombot, amíg a **[STORE---**] felirat meg nem jelenik.
  - ↳ Miután a keresés befejeződött, automatikusan az elsőként eltárolt rádióállomást kezdi sugározni a rendszer.
  - Egy tárolt rádióállomás kiválasztásához nyomja meg valamelyik gombot: **1** **▶**, **2**, **3** **REP**, **SHUF** **4**, **5**, vagy **▶▶** **6**.

## Rádióállomások kézi tárolása

- 1 A **▲ / ▼** gombok segítségével válasszon ki egy hangolási sávot.
- 2 Hangolja be a tárolni kívánt rádióállomást.
- 3 Ahhoz, hogy a rádióállomást a kiválasztott csatornára elmentse, nyomja meg és tartsa lenyomva a **1** **▶**, **2**, **3** **REP**, **SHUF** **4**, **5**, vagy **▶▶** **6** gombot.

## Lejátszás RDS-sel

Az RDS (Radio Data System) funkció csak az RDS jeleket sugárzó FM állomások környezetében működik. RDS-állomás behangolásakor megjelenik az állomás neve.

## Kapcsolja be az RDS funkciót

### Megjegyzés

- Az RDS funkció alapértelmezés szerint be van kapcsolva.
- Az RDS beállításokat csak akkor érheti el, ha az RDS funkció be van kapcsolva.

- 1 A rendszer menüjének eléréséhez nyomja meg és tartsa lenyomva a **▲** gombot.
- 2 Nyomja meg többször a **▲ / ▼** gombot, amíg megjelenik a **[RDS ON]** vagy **[RDS OFF]**.
- 3 A **⊗** gomb elforgatásával válassza ki a **[RDS ON]** opciót.
  - ↳ Az RDS funkció be van kapcsolva.
  - Az RDS funkció kikapcsolásához a **⊗** gomb elforgatásával válassza ki a **[RDS OFF]** opciót.

## Válasszon egy műsortípust

Az RDS állomások behangolása előtt kiválaszthatja azt a műsortípust, amelyhez tartozó műsorok között keresni kíván.





- 1 A rendszer menüjének eléréséhez nyomja meg és tartsa lenyomva a **▲** gombot.
- 2 Nyomja meg többször a **▲ / ▼** gombot, amíg a **[PTY]** felirat meg nem jelenik.
- 3 A műsortípusok listájának megjelenítéséhez nyomja meg a **⊗** gombot.
- 4 A **⊗** gomb elforgatásával válasszon ki egy műsortípust, majd a megerősítéshez nyomja meg a **⊗** gombot.



Tétel	Programtípus	Leírás
1.	NEWS	Hírszolgáltatás
2.	AFFAIRS	Politika és aktuális témák
3.	INFO	Speciális tájékoztató műsorok
4.	SPORT	Sport
5.	EDUCATE	Oktatás és továbbképzés
6.	DRAMA	Rádiójátékok és irodalom
7.	CULTURE	Kultúra, vallás és társadalom
8.	SCIENCE	Tudomány
9.	VARIED	Szórakoztató műsorok
10.	POP M	Popzene
11.	ROCK M	Rockzene
12.	EASY M	Könnyűzene
13.	LIGHT M	Klasszikus könnyűzene
14.	CLASSICS	Klasszikus zene
15.	OTHER M	Speciális zenei műsorok
16.	WEATHER	Időjárás
17.	FINANCE	Pénzügyek
18.	CHILDREN	Gyermekműsorok
19.	SOCIAL	Társadalmi ügyek
20.	RELIGION	Vallás
21.	PHONE IN	Betelefonálás műsorok
22.	TRAVEL	Utazás
23.	LEISURE	Szabadidő
24.	JAZZ	Dzsesszzene
25.	COUNTRY	Country zene
26.	NATION M	Nemzeti zenék
27.	OLDIES	Nosztalgia
28.	FOLK M	Népzene
29.	DOCUMENT	Dokumentumműsor
30.	TEST	Ébresztési teszt
31.	ALARM	Ébresztés





## Használjon alternatív frekvenciákat

Amennyiben egy RDS-állomás gyengén fogható, kapcsolja be az AF (Alternate Frequency = alternatív frekvencia) funkciót, és keressen egy másik állomást, ahol ugyanezt a műsort sugározzák.

- 1 A rendszer menüjének eléréséhez nyomja meg és tartsa lenyomva a  gombot.
- 2 Nyomja meg többször a  /  gombot, amíg megjelenik a [AF ON] vagy [AF OFF].
- 3 A beállítás kiválasztásához forgassa el a  gombot.
  - [AF ON]: Az AF funkció bekapcsolása.
  - [AF OFF]: Az AF funkció kikapcsolása.





### Állítsa a régiót AF hangolásra.

A régiót AF hangolásra állíthatja.

- 1 A rendszer menüjének eléréséhez nyomja meg és tartsa lenyomva a  gombot.
- 2 Nyomja meg többször a  /  gombot, amíg megjelenik a [REG ON] vagy [REG OFF].
- 3 A beállítás kiválasztásához forgassa el a  gombot.
  - [REG ON]: Csak az aktuális régióban lévő RDS-állomások hangolhatók be automatikusan.
  - [REG OFF]: Minden RDS-állomás automatikusan behangolható.

## Közlekedési információk fogadása

Amennyiben szeretne közlekedési információkat kapni, kapcsolja be a TA (Traffic Announcement = közlekedési információk) funkciót.

- 1 A rendszer menüjének eléréséhez nyomja meg és tartsa lenyomva a  gombot.
- 2 Nyomja meg többször a  /  gombot, amíg megjelenik a [TA ON] vagy [TA OFF].
- 3 A beállítás kiválasztásához forgassa el a  gombot.
  - [TA ON]: Amikor közlekedési információt sugároznak, a rendszer

automatikusan rádió módba kapcsol, és elkezd sugározni a közlekedési információt. Amikor a közlekedési információnak vége, a rendszer visszatér az előző üzemmódba.

- **[TA OFF]:**A közlekedési információ nem szakítja nem a műsort.





#### Tanács

- Amikor a közlekedési információ megszakítja a műsort, a  megnyomásával visszakapcsolhatja a rendszert az előző üzemmódba.

---

## A rendszeróra szinkronizálása

A rendszeróra RDS-rádióállomással is szinkronizálható abban az esetben, ha az állomás időjeleket is sugároz.

- 1 A rendszer menüjének eléréséhez nyomja meg és tartsa lenyomva a  gombot.
- 2 Nyomja meg többször a  gombot, amíg megjelenik a **[CT ON]** vagy **[CT OFF]**.
- 3 A beállítás kiválasztásához forgassa el a  gombot.
  - **[CT ON]:**A rendszeróra automatikus összehangolása az RDS-állomással.
  - **[CT OFF]:**Az óra automatikus összehangolása az RDS-állomással kikapcsolva.



#### Tanács

- Az óra pontossága az időjelet sugárzó RDS-állomástól függ.

## 6 Lejátszás USB-tárolóeszközről

Ez a rendszer le tudja játszani a támogatott tárolóeszközre mentett .mp3 és .wma fájlokat.



### Megjegyzés

- A WOOX Innovations nem garantálja az összes tárolóeszközzel való kompatibilitást.
- Az NTFS (New Technology File System) fájlrendszer a készülék nem támogatja.

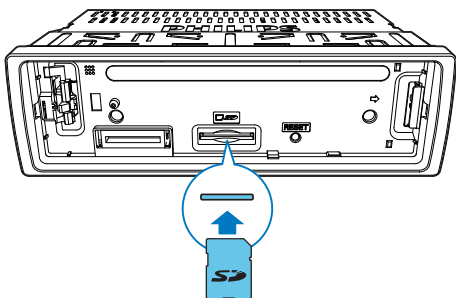
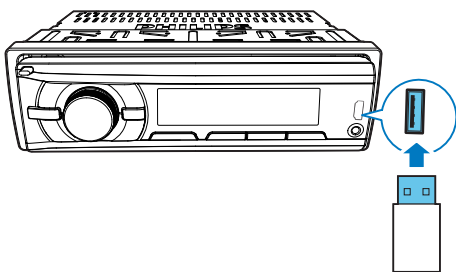

- 1 Kompatibilis USB-tárolóeszköz vagy SD/SDHC kártya csatlakoztatása.
  - SD/SDHC kártya esetén először vegye le az előlapot, illessze be a kártyát a kártyanyílásba, majd helyezze vissza az előlapot.
- 2 Állítsa a forrást a [iPod/USB] vagy a [SD/SDHC] állásba.

- Amikor a rendszerhez egy USB-tárolóeszköz csatlakozik, és a rendszer felismeri, a rendszer automatikusan a [iPod/USB] opcióra kapcsolja a forrást.

- 3 Amennyiben nem indul el a lejátszás, nyomja meg a ►|6 gombot.

## Lejátszásvezérlés

Gomb	Funkció
▲ / ▼ MENU / ZONE	Többszöri gombnyomással válasszon ki egy mappát.
► 6	A lejátszás szüneteltetése és folytatása.
◀◀ / ▶▶	Az előző, illetve a következő hangfelvétel lejátszásához nyomja meg a gombot.
◀◀ / ▶▶	Visszatekeréshez vagy gyors előrefelé kereséshez nyomja meg és tartsa lenyomva a gombot.
⊕ / DISP	Többszöri gombnyomással megjelenítheti az aktuális hangfelvételtre vonatkozóan rendelkezésre álló adatokat.
3 REP	A gomb többszöri megnyomásával választhat az ismétlési üzemmódok közül: <ul style="list-style-type: none"><li>• [REP ONE]: az aktuális hangfelvétel ismétlése,</li><li>• [RPT FLD]: az aktuális mappában található összes hangfelvétel ismétlése vagy</li><li>• [RPT ALL]: a tárolóeszközön található összes hangfelvétel ismétlése.</li></ul>

Gomb	Funkció
SHUF 4	<p>A gomb többszöri megnyomásával választhat a lejátszási üzemmódok közül:</p> <ul style="list-style-type: none"> <li>• <b>[SHU ALL]</b>: az összes hangfelvétel véletlenszerű lejátszása,</li> <li>• <b>[SHU FLD]</b>: az aktuális mappában található összes hangfelvétel véletlenszerű lejátszása vagy</li> <li>• <b>[SHU OFF]</b>: a tárolóeszközön található összes hangfelvétel lejátszása sorban.</li> </ul>

## Hangfelvétel cseréje

Lejátszás közben gyorsan cserélhet hangfelvételt vagy mappát.

### Hangfelvétel közvetlen cseréje

- 1 A hangfelvételek listájának eléréséhez nyomja meg a **1** gombot.  
↳ Az aktuális hangfelvétel fájlneve legördül.
- 2 A **⊙** gomb elforgatásával válthat a hangfelvételek között.
- 3 A **⊙** gomb megnyomásával lejátszhatja a kiválasztott hangfelvételt.

### Váltson mappát egy hangfelvételhez

- 1 A mappalista eléréséhez nyomja meg a **2** gombot.  
↳ Az aktuális mappa neve legördül.
- 2 A **⊙** gomb elforgatásával válthat a mappák között.
- 3 Mappa kiválasztásához nyomja meg a **⊙** gombot.  
↳ A rendszer elkezd lejátszani a mappában található első hangfelvételt.

# 7 Lejátszás iPod/iPhone készülékről

## Megjegyzés

- Lejátszás közben az iPod/iPhone fejhallgatócsatlakozóján keresztül nincs hangkimenet.

## Kompatibilis iPod/iPhone típusok

A fejegység a következő iPod/iPhone típusokat támogatja.

- iPhone 4S, iPhone 4, iPhone 3GS és iPhone 3G
- 2., 3. és 4. generációs iPod touch
- iPod classic
- 3., 4., 5. és 6. generációs iPod nano

## Az iPod/iPhone csatlakoztatása

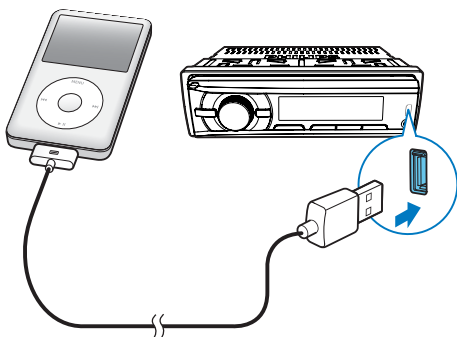

Csatlakoztasson egy 30 tűs Apple USB-kábelt:

- a rendszer elülső panelén lévő USB aljzathoz és

- az iPod/iPhone készülékhez.
  - ↳ A **[iPod/USB]** üzenet jelenik meg.
  - ↳ A rendszer elkezd lejátszani az iPod/iPhone készüléken tárolt számokat.

## Megjegyzés

- Mielőtt leválasztaná az iPod/iPhone készüléket, állítsa a rendszert egy másik forrásra.





## Lejátszásvezérlés

Gomb	Funkció
⏸	Ennek segítségével választhatja ki a vezérlési módot: vezérlés az iPod/iPhone készülékről vagy a rendszerről.
▶  6	Megnyomás: a lejátszás szüneteltetése vagy folytatása.
⏮ / ⏭	Az előző, illetve a következő hangfelvétel lejátszásához nyomja meg a gombot.
⏮ / ⏭	Visszatekeréshez vagy gyors előrefelé kereséshez nyomja meg és tartsa lenyomva a gombot.
⊕ / DISP	Többszöri gombnyomással megjelenítheti az aktuális hangfelvételre vonatkozóan rendelkezésre álló adatokat.
3 REP	A gomb többszöri megnyomásával választhat az ismétlési üzemmódok közül: <ul style="list-style-type: none"><li><b>[REP ONE]:</b> az aktuális szám ismétlése, vagy</li><li><b>[REP ALL]:</b> az összes szám ismétlése.</li></ul>

Gomb	Funkció
SHUF 4	<p>A gomb többszöri megnyomásával választhat a lejátszási üzemmódok közül:</p> <ul style="list-style-type: none"> <li>• <b>[SHU ALL]</b>: az összes hangfelvétel véletlenszerű lejátszása,</li> <li>• <b>[SHU ALBM]</b>: az aktuális albumban található összes hangfelvétel véletlenszerű lejátszása, vagy</li> <li>• <b>[SHU OFF]</b>: az iPod/iPhone könyvtárban lévő összes hangfelvétel lejátszása sorrendben.</li> </ul>

## Szám keresése

Az iPod/iPhone menüjének megnyitása után lehetőség van egy adott szám gyors kiválasztására.

- 1 Nyomja meg a **1**  gombot az iPod/iPhone menüjének megnyitásához.  
↳ A **[PLAYLIST]** legördül.
- 2 A kategória kiválasztásához forgassa el a  gombot.
- 3 Nyomja meg a  gombot az adott kategóriába tartozó számok listájának megnyitásához.  
↳ Az első szám fájlneve legördül.
- 4 A szám kiválasztásához forgassa el a  gombot.  
↳ Az aktuális hangfelvétel fájlneve legördül.
- 5 A  gomb megnyomásával kezdheti meg a lejátszást.

## Töltse iPod/iPhone eszközét

Az iPod/iPhone csatlakoztatását és észlelését követően megkezdődik a töltés.

# 8 Bluetooth-eszközök használata

A fejezővel lejátszhat zenét zenelejátszókról, vagy indíthat hívásokat Bluetooth-on keresztül.

## Készülék csatlakoztatása



### Megjegyzés





- A WOOX Innovations nem garantálja az összes Bluetooth eszközzel való kompatibilitást.
- Mielőtt készüléket párosítana a rendszerrel, tekintse át a készülék felhasználói kézikönyvét a Bluetooth-kompatibilitással kapcsolatban.
- Ellenőrizze, hogy a Bluetooth funkció be van-e kapcsolva eszközén, illetve, hogy készüléke láthatóra van állítva más Bluetooth eszközök számára.
- Egyszerre csak egy Bluetooth-os eszközt lehet csatlakoztatni a rendszerhez.
- A rendszer és a Bluetooth-os eszköz közötti optimális működési távolság körülbelül 3 méter.
- A rendszer és a Bluetooth funkció eszköz között lévő bármilyen akadály csökkentheti a működési hatótávolságot.
- Az interferencia elkerülése érdekében tartsa távol más elektronikus eszközöktől.

Kövesse az alábbi lépéseket a készüléken.

- 1 Indítsa el a Bluetooth-os eszközök keresési műveletét.
- 2 Az eszközlístából válassza ki a **CE152** elemet.
- 3 Adja meg az alapértelmezett jelszót (**0000**), majd erősítse meg a jelszót.
  - ↳ Sikeres párosítás esetén a rendszer LCD kijelzőjén megjelenik a **[PAIRED]** üzenet.
- 4 Engedélyezze a kapcsolódást a CE152 eszközhöz.

- ↳ Sikeres csatlakozás esetén a rendszer LCD kijelzőjén legördül a **[CONNECTED]** üzenet és megjelenik a  ikon.
- ↳ Sikertelen csatlakozás esetén a rendszer LCD kijelzőjén a **[FAILED]** üzenet jelenik meg.

## Eszköz lecsatlakoztatása

- 1 A rendszer menüjének eléréséhez nyomja meg és tartsa lenyomva a  gombot.
- 2 A  /  gombok segítségével lapozzon a **[DIS--CON]** elemhez.
- 3 Nyomja meg a  gombot.
  - ↳ Megjelenik a **[WAIT]** üzenet, és a -, -- és --- jelek felváltva villognak, amíg a **[DISCONNECTED]** üzenet le nem gördül.







### Tanács

- A leválasztási műveletet a készüléken is el lehet végezni.

## Eszköz újracsatlakoztatása

Egyes Bluetooth-os eszközök támogatják az újracsatlakozást korábban már párosított Bluetooth-os eszközökhöz. Amennyiben az Ön készüléke nem támogatja az automatikus újracsatlakozást, úgy manuálisan kell azt ismét csatlakoztatni a rendszerhez.

- 1 A rendszer menüjének eléréséhez nyomja meg és tartsa lenyomva a  gombot.
- 2 A  /  gombok segítségével lapozzon a **[RE--CON]** elemhez.
- 3 Nyomja meg a  gombot.
  - ↳ Megjelenik a **[WAIT]** üzenet, a -, -- és --- jelek felváltva villognak, amíg a **[CONNECTED]** üzenet le nem gördül, vagy amíg a **[FAILED]** üzenet meg nem jelenik.

- ↳ Ha a [CONNECTED] üzenet legördül, akkor a rendszer újra csatlakozott az utoljára csatlakoztatott eszközhöz.



#### Tanács

- Az újrcsatlakoztatási műveletet a készüléken is el lehet végezni.

## Zene lejátszása Bluetooth-os eszközről

Ha a csatlakoztatott Bluetooth-eszköz támogatja az A2DP (Advanced Audio Distribution Profile) használatát, a rendszeren keresztül hallgathatja az eszközön tárolt zenéket. Ha az eszköz az AVRCP (Audio Video Remote Control Profile) használatát is támogatja, ezen a rendszeren szabályozhatja a lejátszást.

- 1 Zeneszám lejátszása a csatlakoztatott eszközön.
- 2 A **SOURCE** gomb többszöri megnyomásával [**BT AUDIO**] állásra váltható a forrás.
  - ↳ A lejátszás automatikusan megkezdődik.
  - A lejátszás szüneteltetéséhez / a lejátszás folytatásához nyomja meg az **▶||6** gombot.
  - Az előző vagy a következő hangfelvételre ugráshoz nyomja meg a **◀◀ / ▶▶** gombot.



#### Megjegyzés

- Ha a csatlakoztatott eszköz nem támogatja az AVRCP profil használatát, akkor a csatlakoztatott eszközön szabályozhatja a lejátszást.

## Hívás indítása



#### Megjegyzés

- Gondoskodjon róla, hogy a Bluetooth-kapcsolat aktív maradjon a rendszer és a mobiltelefon között.

## Telefonszám tárcsázása

Tárcsázzon egy számot a mobiltelefonról.

- ↳ Megjelenik a [CALLING] üzenet.

## Utoljára hívott szám újrAhívása

- 1 Nyomja meg a **☎** gombot.
  - ↳ A [REDIAL] üzenet jelenik meg.
- 2 A jóváhagyáshoz nyomja meg a **⊙** gombot.
  - ↳ Megjelenik a [CALLING] üzenet.

## Bejövő hívás fogadása

Amikor a rendszer bejövő hívást fogad, megjelenik a telefonszám vagy a [PHONE IN] üzenet.

A hívás fogadásához nyomja meg a **☎** gombot.

## Bejövő hívás elutasítása

Nyomja meg és tartsa lenyomva az **☎** gombot, amíg meg nem jelenik a [END] felirat.

## Hívás befejezése

Folyamatban lévő hívás befejezéséhez nyomja meg a **☎** gombot.

## Hívás átirányítása mobiltelefonra

Alapértelmezés szerint hívás közben a hang a hangszórókból szól.



- 1 Nyomja meg és tartsa lenyomva az  gombot, amíg meg nem jelenik a [TRANSFER] felirat.
  - ↳ A hangszórók ekkor elnémulnak, és a hang kizárólag a mobiltelefonból szól.
- 2 A beszélgetéshez vegye fel mobiltelefonját.

## 9 Zenelejátszás külső lejátszóról



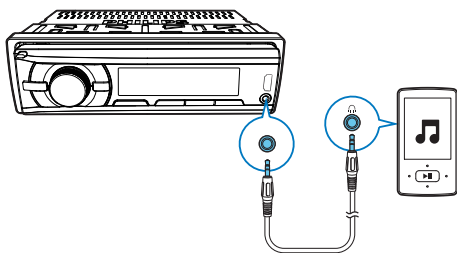



A rendszert hangszóráként is használhatja a külső lejátszóról, pl. MP3-lejátszóról érkező hang felerősítéséhez.



- 1 A **AS** vagy **SOURCE** gomb többszöri megnyomásával lehet a forrást **[AUDIO IN]** állapotra váltani.
- 2 Csatlakoztasson egy audiobemeneti kábelt egy 3,5 mm-es csatlakozó mindkét végével a következők között:
  - az elülső panelen található **AUDIO-IN** aljzathoz, valamint
  - a külső lejátszó audiokimeneti csatlakozójához (általában a fejhallgató aljzathoz).
- 3 Indítsa el a zenelejátszást a külső lejátszón.

# 10 Hangbeállítás

A következő műveleteket minden támogatott média esetében alkalmazhatja.

Gomb	Funkció
	A hangerőszint a gomb elforgatásával növelhető/csökkenthető.
	Hangszórók elnémításához vagy az elnémítás feloldásához nyomja meg a gombot.
	Megnyomásával be- és kikapcsolhatja a <b>MAX Sound</b> hangeffektust.
	A gombot lenyomva tartva be- vagy kikapcsolhatja a DBB (dinamikus mélyhang-kiemelés) hanghatást.
	A gomb többszöri megnyomásával kiválaszthat egy hangszínszabályozót:
	<ol style="list-style-type: none"><li><b>1</b> A személyre szabott hangszínszabályozó beállításainak aktiválásához nyomja meg és tartsa lenyomva a gombot.</li><li><b>2</b> A gomb többszöri megnyomásával kiválaszthat egy opciót: <b>[BAS]</b> (mélyhang), <b>[TRE]</b> (magashang), <b>[BAL]</b> (egyensúly) vagy <b>[FAD]</b> (színtszabályozó).</li><li><b>3</b> A gomb  elforgatásával megadhatja a beállítást.</li></ol>

# 11 További információ

## A rendszer alaphelyzetbe állítása

Amennyiben a rendszer működése abnormalis, állítsa vissza az alapértelmezett gyári beállításokat.

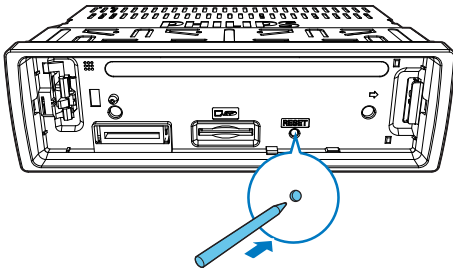

- 1 Távolítsa el az előlapot
- 2 Egy golyóstoll vagy fogpiszkáló hegyével nyomja meg a **RESET** gombot.  
↳ Minden beállítás visszaáll az alapértelmezett gyári beállításokra.

## Helyezze vissza a biztosítékot

Ha nincs áram, ellenőrizze a biztosítékot, és ha meghibásodott, cserélje ki.

- 1 Ellenőrizze az elektromos csatlakozást.
- 2 Távolítsa el a meghibásodott biztosítékot a hátsó panelből.
- 3 Helyezzen be egy ugyanilyen paraméterű új biztosítékot (15 A).

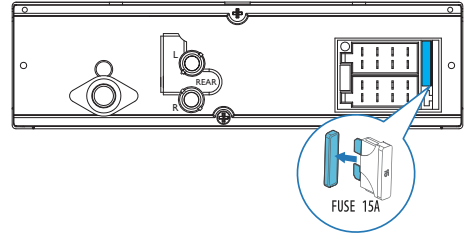

### Megjegyzés

- Amennyiben a biztosíték a csere után azonnal kiég, előfordulhat valamilyen belső meghibásodás. Ebben az esetben kérje a helyi viszonteladó segítségét.

# 12 Termékadatok



## Megjegyzés

- A műszaki adatok előzetes figyelmeztetés nélkül változhatnak.

## Általános

Tápegység	12V DC (11V - 16V), negatív földelés
Biztosíték	15 A
Megfelelő hangszárgázró impendancia	4 - 8 $\Omega$
Maximális kimeneti teljesítmény	50 W x 4 csatorna
Folyamatos kimeneti teljesítmény	22 W x 4 RMS (4 $\Omega$ 10% T.H.D.)
Előerősítő kimeneti feszültség	2,0V
Aux-in szint	500 mV
Méreték (sz×ma×mé)	188 x 58 x 110 mm
Tömeg – Fő egység	0,63 kg

## Rádió

Frekvencia sáv - FM	87,5 - 108,0 MHz (automatikus keresésnél 100kHz / lépés, manuális keresésnél 50kHz / lépés)
Használható érzékenység - FM (S/N = 20 dB)	8 $\mu$ V
Frekvencia sáv - AM(MW)	522 - 1620 KHz (9 kHz) 530 - 1710 kHz (10 kHz)
Használható érzékenység - AM(MW) (S/N = 20 dB)	30 $\mu$ V

## Bluetooth

Kimeneti teljesítmény	2. osztály
Frekvenciasáv	2,4000 GHz - 2,4835 GHz ISM Band
Hatótávolság	3 méter (szabad területen)
Standard	Bluetooth 2.0 jellemzők

# 13 Hibakeresés

## Figyelem

- A termék borítását megbontani tilos.

Ne próbálja önállóan javítani a készüléket, mert ezzel a garancia érvényét veszíti.

Ha a készülék használata során problémákba ütközik, nézze át az alábbi pontokat, mielőtt szakemberhez fordulna. Ha a probléma továbbra is fennáll, látogasson el a Philips weboldalára ([www.philips.com/support](http://www.philips.com/support)) Ha felveszi a kapcsolatot a vevőszolgálattal, legyen a közelben a termék, és készítse elő a termék típusszámát és sorozatszámát.

## Általános

### Nincs áram vagy nincs hang

- Az autó akkumulátorából származó tápellátás megszűnt vagy az autó akkumulátora lemerülőben van. Az autó akkumulátorával üzemeltesse a rendszert.
- Az autó motorja le van kapcsolva. Kapcsolja be az autó motorját.
- A kábel nem megfelelően csatlakozik. Ellenőrizze a csatlakozásokat.
- A biztosíték kiégett. Cserélje ki a biztosítékot.
- A hangerő túl alacsony. Hangerő beállítása.
- Amennyiben a fenti megoldások nem segítenek, nyomja meg a **RESET** gombot.
- Ellenőrizze, hogy az aktuális hangfelvétel formátuma kompatibilis-e.

### Zajos adás

- A jel túl gyenge. Válasszon más, jobban fogható csatornát.
- Ellenőrizze az autó antennájának csatlakozását.

### Az előre beállított állomások törlődnek.

- Az akkumulátorkábel nem megfelelően csatlakozik. Csatlakoztassa az akkumulátorkábelt ahhoz a pólushoz, amelyik mindig pozitív.

### Nem lehet átváltani az iPod/iPhone forrásra

- Ellenőrizze, hogy az iPod/iPhone megfelelően van-e csatlakoztatva.
- Ellenőrizze, hogy az iPod/iPhone kompatibilis-e a rendszerrel.
- Ellenőrizze, hogy az iPod/iPhone töltöttsége nem alacsony-e. Csatlakoztassa a rendszerhez a készülék feltöltéséhez.

### A kijelzőn az ERR-12 hibakód látható.

- Adathiba. Ellenőrizze az USB-tárolóeszközt vagy a SD/SDHC kártyát.

## A Bluetooth eszközzel

### A zenelejátszás még sikeres Bluetooth-kapcsolat esetén sem áll rendelkezésre a rendszeren.

- Az eszköz nem használható a rendszerrel együtt zenelejátszáshoz.

### Bluetooth-kompatibilis eszközökhöz való csatlakozást követően a hang rossz minőségű.

- Gyenge a Bluetooth-vétel. Vigye közelebb a készüléket a rendszerhez, vagy távolítson el a készülék és a rendszer között elhelyezkedő minden akadályt.

### Nem tud csatlakozni a rendszerhez.

- A készülék nem támogatja a rendszerhez szükséges profilokat.
- A készülék Bluetooth funkciója nincsen engedélyezve. A funkció engedélyezésének a módját nézze meg az eszköz használati útmutatójában.
- A rendszer nincs párba rendezési módban.
- A rendszer már másik Bluetooth-készülékhez csatlakozik. Szüntesse meg ezt a csatlakozást és minden egyéb eszköz csatlakoztatását is, majd próbálja újra.

### **A párosított mobiltelefon szünet nélkül csatlakozik és lecsatlakozik.**

- Gyenge a Bluetooth-vétel. A mobiltelefont vigye közelebb a rendszerhez, vagy távolítsa el minden akadályt a mobiltelefon és a rendszer között.
- Egyes mobiltelefonok a hívás indításakor és befejezésekor folyamatosan csatlakozhatnak és lecsatlakozhatnak. Ez nem jelenti a rendszer meghibásodását.
- Egyes mobiltelefonok esetén a Bluetooth-kapcsolat energiatakarékosági okok miatt automatikusan megszakadhat. Ez nem jelenti a rendszer meghibásodását.

# 14 Megjegyzés

A WOOX Innovations által kifejezetten jóvá nem hagyott változtatások és átalakítások a készüléken semmissé tehetik a felhasználó jogait e termék működtetésére vonatkozóan.

## Megfelelőség

# CE 1177

Ez a termék megfelel az Európai Közösség rádióinterferenciára vonatkozó követelményeinek.

Az EC Megfelelőségi nyilatkozat másolata megtekinthető a felhasználói kézikönyv PDF formátumú verziójában a [www.philips.com/support](http://www.philips.com/support) weboldalon.

## Óvja a környezetet!

### Az elhasznált termék hulladékkezelése



Ez a termék kiváló minőségű anyagok és alkatrészek felhasználásával készült, amelyek újrahasznosíthatók és újra felhasználhatók.



Ha ez a szimbólum szerepel a terméken, az azt jelenti, hogy a termék megfelel a 2012/19/ EU európai irányelv követelményeinek. Tájékoztadjon az elektromos és elektronikus termékek szelektív hulladékként történő gyűjtésének helyi feltételeiről. Kövesse a helyi szabályokat, és ne dobja az elhasznált terméket

a háztartási hulladékgyűjtőbe. Az elhasznált termék megfelelő hulladékkezelése segítséget nyújt a környezettel és az emberi egészséggel kapcsolatos negatív következmények megelőzésében.

### Környezetvédelemmel kapcsolatos tudnivalók

A termék csomagolása nem tartalmaz felesleges csomagolóanyagot. Igyekeztünk úgy kialakítani a csomagolást, hogy könnyen szétválasztható legyen a következő három anyagra: karton (doboz), polisztirol (védőelem) és polietilén (zacskó, védő habfólia).

A rendszerben található anyagokat erre specializálódott vállalat képes újrafeldolgozni és újrahasznosítani. Kérjük, tartsa szem előtt a csomagolóanyagok, kimerült akkumulátorok és régi készülékek leselejtezésére vonatkozó helyi előírásokat.

## Védjegyre vonatkozó információk

A Bluetooth® szó mint jelölés és a logók a Bluetooth SIG, Inc. tulajdonai, a WOOX Innovations engedéllyel használja ezeket a megjelöléseket.



A Windows Media és a Windows embléma a Microsoft Corporation védjegyei vagy bejegyzett védjegyei az Egyesült Államokban és/ vagy más országokban.

Made for

iPod iPhone

A „Made for iPod” és a „Made for iPhone” címkék azt jelentik, hogy az Apple teljesítményi előírásoknak megfelelő elektronikus tartozék speciálisan iPod vagy iPhone készülékhez történő csatlakoztatásra készült. Az Apple nem vállal felelősséget a készülék működéséért, vagy a biztonsági és szabályozó előírásoknak való



megfelelésért. Kérjük, vegye figyelembe, hogy a tartozék iPod vagy iPhone készülékekkel történő használata befolyásolhatja a vezeték nélküli teljesítményt.

Az iPod és iPhone az Apple Inc. Egyesült Államokban és más országokban bejegyzett védjegyei.

Minden egyéb védjegy és kereskedelmi név az illető jogtulajdonost illeti.

---

## Copyright

2014 © WOOX Innovations Limited. Minden jog fenntartva.

A Philips és a Philips pajzs emblémája a Koninklijke Philips N.V. bejegyzett védjegye, és a WOOX Innovations Limited a Koninklijke Philips N.V. engedélyével használja azokat.”

A műszaki adatok előzetes figyelmeztetés nélkül változhatnak. A WOOX fenntartja a jogot, hogy a terméken anélkül hajtson végre módosításokat, hogy a korábbi készleteket ennek megfelelően kellene megváltoztatnia.

# 15 Szójegyzék

---

## M

### **MP3**

Hangadat-tömörítésre kifejlesztett fájlformátum. Az MP3 a Motion Picture Experts Group 1 (vagy MPEG-1) Audio Layer 3 rövidítése.

---

## S

### **SD**

Secure Digital. Flash memóriát tartalmazó memóriakártya-típus.

### **SDHC**

Az SDHC (Secure Digital High Capacity) egy SDA 2.00 specifikációra alapuló flash memóriakártya-típus. Az SDA 2.00 specifikáció sokkal nagyobb, 4 GB-tól 32 GB-ig terjedő és folyamatosan növekvő kapacitást tesz lehetővé az SD kártyák esetében.

---

## W

### **WMA (Windows Media Audio)**

A Microsoft által birtokolt hangformátum, a Microsoft Windows Media technológia része. Tartalmazza a Microsoft Digital Rights Management digitális jogkezelési eszközöket, a Windows Media videokódolási technológiát és a Windows Media hangkódolási technológiát.





2014 © WOOX Innovations Limited. All rights reserved.  
Philips and the Philips' Shield Emblem are registered  
trademarks of Koninklijke Philips N.V. and are used by WOOX  
Innovations Limited under license from Koninklijke Philips N.V.

CE152\_10\_UM\_V4.0

