

PHILIPS

Zvučnik za
zabave

Seriya 1000

NX100



Korisnički priručnik

Registrijajte svoj proizvod i potražite podršku na
www.philips.com/support

Sadržaj

1	Važno	2
	Sigurnost	2

2	Vaš Mini Hi-Fi sustav	4
	Uvod	4
	Što se nalazi u kutiji	4
	Pregled glavne jedinice	5
	Osnovna reprodukcija	7

3	Početak rada	9
	Povezivanje	9
	Spajanje napajanja	10
	Uključivanje	10

4	Reprodukcija s USB-a	11
	Reprodukcija s USB uređaja za pohranu	11
	Upravljanje reprodukcijom	11

5	Reprodukcija putem Bluetooth-a	12
	Povežite uređaj	12
	Reprodukcija putem Bluetooth uređaja	12
	Odspojite uređaj	13

6	Podesite zvuk	14
	Prilagodba glasnoće	14
	Pojačanje basa	14

7	Ostale značajke	15
	Slušanje vanjskog uređaja	15
	Uključivanje ili isključivanje radija dekorativnog osvjetljenja	15

8	Informacije o proizvodu	16
	Specifikacije	16
	Podaci o USB reprodukciji	17
	Podržani MP3 formati	17
	Održavanje	17

9	Otklanjanje poteškoća	18
	O Bluetooth uređaju	18

10	Napomena	19
	Usklađenost	19
	Brinite o okolišu	19
	Obavijest o zaštitnim znakovima	19

1 Važno

Sigurnost

Upoznajte se s ovim sigurnosnim simbolima



Ovaj simbol „groma“ označava da neizolirani materijal u vašem uređaju može uzrokovati strujni udar. Radi sigurnosti svih ukućana, nemojte uklanjati poklopce proizvoda.

„Uskličnik“ skreće pozornost na značajke o kojima biste trebali pažljivo pročitati priloženu literaturu kako biste spriječili probleme s radom i održavanjem.

UPOZORENJE: Kako bi se smanjio rizik od požara ili strujnog udara, ovaj uređaj ne bi trebalo izlagati kiši ili vlazi, te na ovaj uređaj ne treba postavljati predmete napunjene tekućinom, poput vaza.

OPREZ: Da biste spriječili da strujni udar od široke špice utikača s širokim prorezom, umetnite je do kraja.

Upozorenje

- Nikada ne uklanjajte kućište ovog uređaja.
- Nikada ne podmazujte nijedan dio ovog uređaja.
- Nikada ne postavljajte ovaj uređaj na drugu električnu opremu.
- Držite ovaj uređaj podalje od izravne sunčeve svjetlosti, otvorenog plamena ili vrućine.
- Nikada ne gledajte u lasersku zraku unutar ovog uređaja.
- Pobrinite se da uvijek imate jednostavan pristup kابلu za napajanje, utikaču ili prilagodniku za odspajanje ovog uređaja od napajanja.

- Ne koristite ovaj uređaj u blizini vode.
- Postavite ga u skladu s uputama proizvođača.
- Ne postavljajte ga u blizini izvora topline kao što su radijatori, grijači, štednjaci ili drugi uređaji (uključujući pojačala) koji stvaraju toplinu.
- Zaštitite kabel za napajanje da se po njemu ne hoda ili ga se presavija, naročito kod utikača, praktičnih spremnika i mjesta na kojima izlaze iz uređaja.
- Koristite samo dodatke/dodatnu opremu koje je preporučio proizvođač.
- Koristite samo s kolicima, postoljem, stativom, držačem ili stolom koje je odredio proizvođač ili su isporučeni s uređajem. Kada se koriste kolica, budite oprezni prilikom pomicanja sklopa kolica s uređajem kako biste izbjegli ozljede uslijed prevrtanja.



- Odspojite ovaj uređaj tijekom grmljavinske oluje ili ako ga ne planirate dugo upotrebljavati.
- Za servisiranje se obratite stručnom servisnom osoblju. Servisiranje uređaja je potrebno kada se internetski radio ošteti na bilo koji način, poput kabela za napajanje ili utikača, ako je u uređaj radio prodrla tekućina ili neki predmet, ako je uređaj bio izložen kiši ili vlazi, ako ne radi normalno ili je pao.
- Upotreba baterije - **POZOR** – Kako bi se spriječilo istjecanje baterije koje može rezultirati tjelesnim ozljedama, materijalnim oštećenjima ili oštećenjem daljinskog upravljača:
 - Odgovarajuće postavite baterije u pogledu polova + i - kako su označeni na daljinskom upravljaču.
 - Ne miješajte baterije (stare i nove ili ugljične i alkalne itd.).

- Ako daljinski upravljač ne planirate koristiti duže vrijeme izvadite iz njega baterije.
- Baterije se ne smiju izlagati velikoj toplini kao što je sunčevo zračenje, vatra ili sl.
- Uređaj ne izlažite kapanju i prskanju tekućine.
- Na uređaj ne stavljajte nikakve izvore opasnosti (npr. predmeti napunjeni tekućinom, upaljene svijeće).
- Ako se STRUJNI utikač ili utikač uređaja koristi za odspajanje uređaja od strujnog napajanja, on mora biti uvijek spreman za rad.

! Oprez

- Upotreba naredbi ili prilagodbi ili provođenje radnji koje nisu ovdje navedene mogu rezultirati opasnim izlaganjem laseru ili drugim nesigurnim radnjama.

Sigurnost u pogledu sluha



Slušajte na umjerenj glasnoći.

- Upotreba slušalica na visokoj razini glasnoće može oslabiti sluh. Ovaj proizvod može proizvoditi zvukove u rasponima decibela koji normalnoj osobi mogu uzrokovati gubitak sluha, čak i pri izlaganju kraćem od minute. U ponudi su viša područja decibela za one koji su možda već u određenoj mjeri izgubili sluh.
- Zvuk može biti zavaravajuć. S vremenom se razina „udobnosti slušanja“ prilagođava većoj razini glasnoće zvuka. Dakle, nakon dužeg slušanja, ono što zvuči „normalno“, zapravo može biti glasno i štetno za vaš sluh. Da biste se zaštitili od toga, postavite glasnoću na sigurnu razinu prije nego što se sluh prilagodi i ostavite takvu razinu glasnoće.

Da biste postavili sigurnu razinu glasnoće:

- Postavite glasnoću na nisku razinu.
- Polako pojačavajte zvuk dok ga ne čujete ugodno i jasno, bez izobličenja.

Slušajte tijekom razumnog vremenskog razdoblja:

- Dugotrajna izloženost zvuku, čak i na normalnim „sigurnim“ razinama, također može uzrokovati gubitak sluha.
- Opremu obavezno koristite razumno i radite pauze.

Prilikom uporabe slušalica se obavezno pridržavajte smjernica navedenih u nastavku.

- Slušajte na razumnoj razini glasnoće tijekom razumnog vremenskog razdoblja.
- Pazite kako ne biste povećavali razinu glasnoće kako vam se sluh prilagođava.
- Ne povećavajte razinu glasnoće toliko visoko da ne čujete što se zbiva oko vas.
- U potencijalno opasnim situacijama trebali biste biti oprezni ili privremeno prekinuti uporabu.

≡ Napomena

- Tipska pločica nalazi se na stražnjoj strani uređaja.

2 Vaš Mini Hi-Fi sustav

Čestitamo na kupnji i dobro došli u Philips!
Da biste u potpunosti iskoristili podršku koju nudi tvrtka Philips, registrirajte svoj proizvod na adresi www.Philips.com/welcome.

Uvod

Pomoću ovog uređaja možete:

- uživati u zvuku s USB uređaja za pohranu, Bluetooth uređaja ili drugih vanjskih uređaja;

Da biste obogatili zvuk, ovaj vam proizvod nudi sljedeće zvučne efekte:

- Dinamičko pojačanje basa (DBB)

Što se nalazi u kutiji

Provjerite i identificirajte sadržaj svog paketa:

- Glavni dio uređaja x 1
- Tiskani materijali
- AC kabel za napajanje x 1

Pregled glavne jedinice

GORNJA PLOČA:

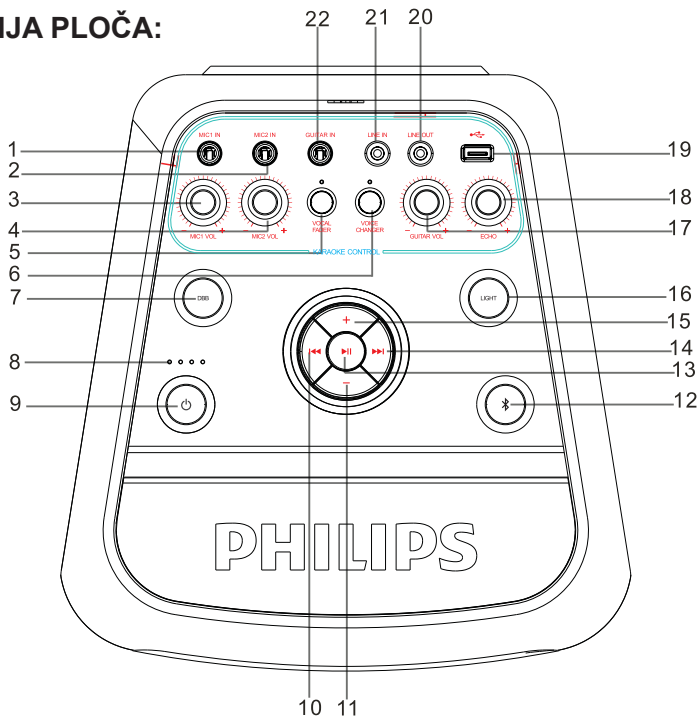

- | | |
|--|---------------------------------|
| 1. PRIKLJUČAK ZA MIKROFON 1 | 12. BLUETOOTH |
| 2. PRIKLJUČAK ZA MIKROFON 2 | (plavi indikator) |
| 3. GUMB RAZINE MIKROFONA 1 | 13. REPRODUKCIJA/
PAUZIRANJE |
| 4. GUMB RAZINE MIKROFONA 2 | 14. SLIJEDEĆE |
| 5. VOKALNO PRIGUŠENJE | 15. GLASNOĆA + |
| 6. MIJENJAČ GLASA | 16. SVIJETLO |
| 7. DBB | 17. RAZINA GITARE |
| 8. INDIKATOR RAZINE
NAPUNJENOSTI BATERIJE | 18. JEKA |
| 9. STANJE PRIPRAVNOSTI
(crveni indikator), INDIKATOR
RAZINE BATERIJE | 19. USB UTOR |
| 10. PRETHODNO | 20. IZLAZNA LINIJA |
| 11. GLASNOĆA - | 21. ULAZNA LINIJA |
| | 22. PRIKLJUČAK ZA GITARU |

Pregled glavne jedinice

STRAŽNJA PLOČA:

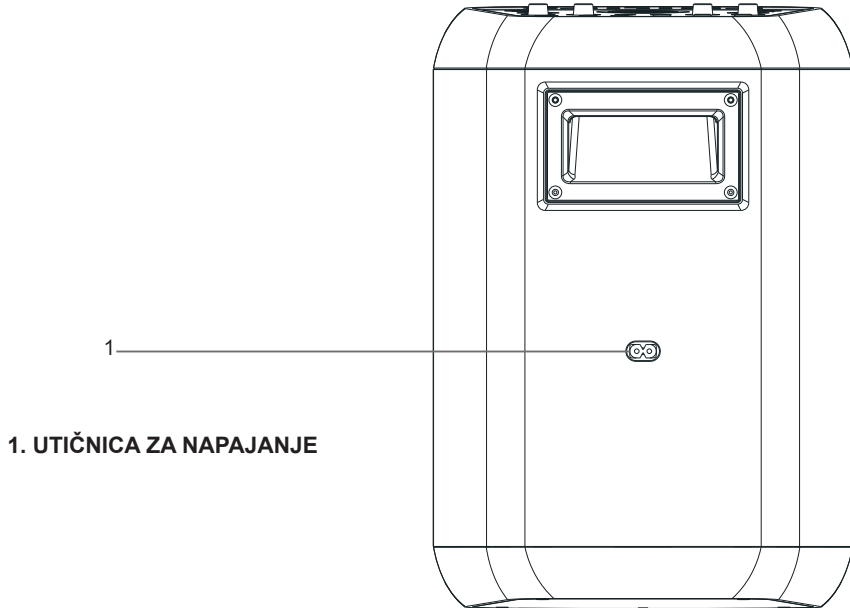

Osnovna reprodukcija

FUNKCIJE NA GORNJOJ PLOČI

POWER ON/OFF



- Pritisnite i držite 3 sekunde za uključivanje/isključivanje uređaja. Pritisnite za prikaz trenutne razine baterije dok je uređaj uključen.

VOCAL FADER



- Pritišćite za prebacivanje između VOKALNO UKLJ. i VOKALNO ISKLJ.



- Pritišćite za prebacivanje različitih DBB efekata među DBB1/DBB2/ DBB ISKLJ.



- Pritisnite za prebacivanje na Bluetooth način rada.
- Pritisnite i zadržite za prekidanje Bluetooth veze.

VOICE CHANGER



- Pritišćite da biste mijenjali različite glasovne tonove među glas1/glas2/glas3/glas isklj.



- Pritišćite za prebacivanje između različitih načina osvjetljenja LED indikatorske lampice na zvučniku. Pritisnite i zadržite za uključivanje/isključivanje blještavog svijetla.



- Pritisnite da biste privremeno zaustavili reprodukciju. Pritisnite ponovo za nastavak reprodukcije.



- Pritisnite za prebacivanje na sljedeći zapis.



- Pritisnite za prebacivanje na prethodni zapis.



- Pritisnite [GLASNOĆA+] kako biste povisili razinu glasnoće.



- Pritisnite [GLASNOĆA-] kako biste smanjili razinu glasnoće.

MIC VOL



- Glasnoća koja se koristi za karaoke ili najavljivanje može se podešavati pomoću gumba za glasnoću mikrofona.

MIC ECHO



- Glasnoća jeke mikrofona koja se koristi za karaoke ili najavljivanje može se podešavati pomoću gumba za glasnoću jeke mikrofona.

GUITAR VOL



- Glasnoća priključene gitare može se podešavati pomoću gumba za podešavanje glasnoće gitare na gornjoj ploči.

MIC IN1/2



- Vanjski mikrofoni za pjevanje karaoka ili za najavljivanje mogu se spojiti putem stereo priključka za mikrofoni.

GUITAR SOCKET



- Gitara se spaja putem priključka za gitaru na gornjoj ploči.

USB SLOT



- USB uređaji za pohranu MP3 zapisa mogu se spojiti u USB utor na gornjoj ploči.

Osnovna reprodukcija

KORIŠTENJE MIKROFONA

- Spojite jedan mikrofona na priključak za mikrofona na gornjoj ploči i podesite postavku na nisku razinu pomoću gumba za glasnoću mikrofona na gornjoj ploči.
- Podesite glasnoću i razinu jeke na željenu razinu. Upotrijebite gumb za podešavanje glasnoće mikrofona na gornjoj ploči.

Zatim uživajte u pjevanju karaoka!

PUNJENJE

- Za spajanje napajanja koristite (isporučeni) kabel za napajanje s utikačem. Bolje je uključiti uređaj prije punjenja kako biste vidjeli prikaz statusa punjenja baterije. Svjetlo indikatora punjenja na uređaju će tijekom punjenja treptati. Kada sve četiri indikatorske lampice na uređaju svijetle to označava da je baterija potpuno napunjena.

Napomena: Ugrađena baterija za punjenje uređaja može se također puniti i kada je uređaj isključen ali uređaj tada ne prikazuje stanje napunjenosti.

PROVJERA RAZINE NAPUNJENOSTI BATERIJE

- Zvučnik je radi vaše udobnosti dizajniran sa značajkom pametne provjere stanja baterije.
- Pritisnite gumb za prikaz razine napunjenosti baterije kako biste na LED indikatoru uređaju vidjeli trenutnu razinu napunjenosti baterije dok je uređaj uključen ali dok se ne puni

4 BIJELE LED LAMPICE svijetle = oko 100% napunjenosti

3 BIJELE LED LAMPICE svijetle = oko 75% napunjenosti

2 BIJELE LED LAMPICE svijetle = oko 50% napunjenosti

1 BIJELE LED LAMPICE svijetle = oko 25% napunjenosti (potrebno je punjenje)

3 Početak rada

! Oprez

- Upotreba naredbi ili prilagodbi ili provođenje radnji koje nisu ovdje navedene mogu rezultirati opasnim izlaganjem laseru ili drugim nesigurnim radnjama.

Uvijek slijedite upute iz ovog poglavlja prema redoslijedu.

Ukoliko se obratite tvrtki Philips, od vas će se zatražiti model i serijski broj ovog uređaja. Broj modela i serijski broj nalaze se na poleđini ovog uređaja. Ovdje napišite brojeve:

Br. modela _____

Serijski broj _____

Povezivanje

ULAZNA LINIJA

Uređaj ima ulazni audio priključak. Možete spajati analogne stereo audio signale s drugih uređaja kao što su VCD, CD, VCR, MP3 reproduktor itd.

Pomoću audio kabela spojite ulazni priključak **ULAZNA LINIJA** na gornjoj ploči ovog uređaja. Uređaj se automatski prebacuje u način ULAZNE LINIJE.

Priključak za GITARU

Gitaru možete spojiti na zvučnik za zabave izravno na ulazni priključak za gitaru na gornjoj ploči.

Upotrijebite priključak za gitaru od 6,5 mm (1/4"), spojite u ulazni priključak za GITARU na gornjoj ploči, a zatim pomoću gumba za podešavanje glasnoće gitare na gornjoj ploči možete podešavati glasnoću vaše spojene gitare.

Spajanje napajanja

! Oprez

- Opasnost od oštećenja proizvoda! Provjerite odgovara li napon napajanja naponu navedenom na stražnjoj ili donjoj strani uređaja.
- Opasnost od strujnog udara! Kad odspajate mrežni utikač iz utičnice uvijek vucite za utikač. Nikada ne vucite za kabel.

☰ Napomena

- Prije spajanja kabela za napajanje, provjerite jeste li dovršili svo ostalo povezivanje.

Spojite mrežni kabel u utičnicu AC IN na stražnjoj strani uređaja.

Zatim spojite drugi kraj mrežnog kabela u utičnicu.

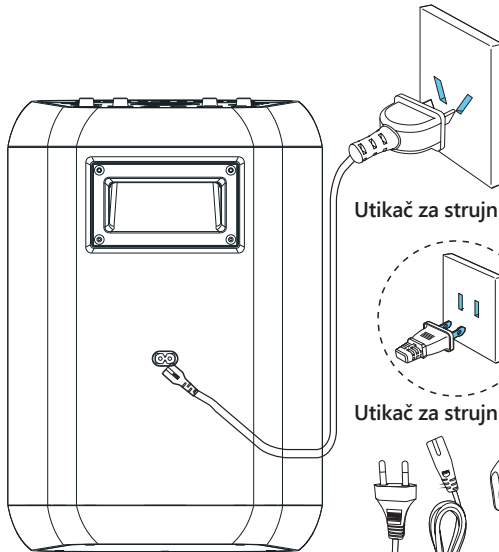

Utikač za strujni kabel dostupan je samo kod modela TANX100/77

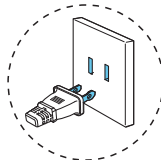

Utikač za strujni kabel dostupan je samo kod modela TANX100/37

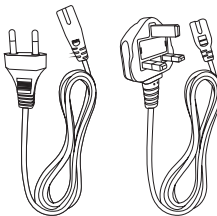

Utikač za strujni kabel dostupan je samo kod modela TANX100/10

Uključivanje

Pritisnite ϕ .

- ↳ Za uključivanje/isključivanje pritisnite i zadržite 3 sekunde.

4 Reprodukcija s USB-a

Upravljanje reprodukcijom

Za upravljanje reprodukcijom u USB načinu slijedite dolje navedene upute.



Reprodukcija s USB uređaja za pohranu

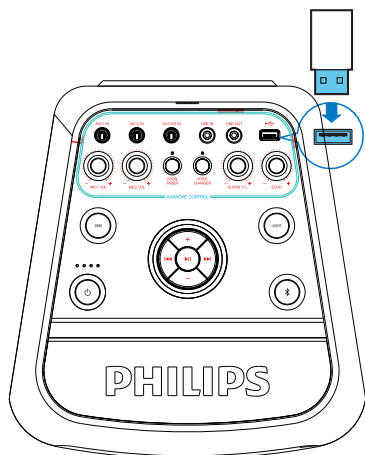

Napomena

- Provjerite ima li USB uređaj audio sadržaj za reprodukciju u podržanim formatima.

- 1 Za uključivanje uređaja pritisnite i zadržite 3 sekunde.
- 2 Umetnite USB uređaj u  utor. Uređaj se automatski prebaci na USB način reprodukcije.



- 3 Pritisnite  /  da biste odabrali audio zapis.
↳ Reprodukcija započinje automatski.

Gumb	Radnja
 / 	Pritisnite za prebacivanje na slijedeći ili prethodni zapis.
+ / -	Povećanje ili smanjivanje glasnoće.
	Pritisnite da biste zaustavili ili nastavili reprodukciju.

5 Reprodukcija putem Bluetooth-a

Uređaj može reproducirati glazbu s Bluetooth uređaja na sustav putem Bluetooth-a.

Reprodukcija putem Bluetooth uređaja

Nakon uspješnog Bluetooth povezivanja možete reproducirati zvuk putem povezanog Bluetooth uređaja.

- ↳ Šalje zvuk s vašeg Bluetooth uređaja na ovaj uređaj.

Povežite uređaj

Napomena

- Prije spajanja uređaja s ovim proizvodom, pročitajte njegov korisnički priručnik u pogledu Bluetooth kompatibilnosti.
- Uređaj može memorirati najviše osam uparenih uređaja. Deveti upareni uređaj zamijenit će prvi.
- Bilo kakva prepreka između ovog zvučnika i Bluetooth uređaja može smanjiti radni domet. Držite uređaj podalje od bilo kojeg drugog elektroničkog uređaja koji može uzrokovati smetnje.
- Radni raspon između ovog uređaja i Bluetooth uređaja je oko 10 metra (30 stopa).

Ručno povezivanje uređaja

- 1 Pritisnite gumb  da biste odabrali Bluetooth način rada.
- 2 Na svom Bluetooth uređaju uključite Bluetooth i potražite Bluetooth uređaje koji se mogu upariti (pogledajte korisnički priručnik uređaja).
- 3 Za uparivanje odaberite [**PHILIPS TANX100**] prikazan na vašem uređaju.
 - ↳ Nakon uspješnog povezivanja, Bluetooth indikator i nastavlja svijetliti.

Odspojite uređaj

- Pritisnite i zadržite gumb  na tri sekunde;
- Onemogućite Bluetooth na svom uređaju;
- Pomaknite uređaj izvan raspona povezivanja



Napomena

- Prije povezivanja drugog Bluetooth uređaja najprije isključite trenutno povezani uređaj.

6 Podesite zvuk

Prilagodba glasnoće

Tijekom reprodukcije pritisćite gumbе + **VOL** - da biste povećali ili smanjili glasnoću.

Pojačanje basa

Postavka dinamičkog pojačanja basa (DBB) automatski se generira za svaki odabir EQ-a. Možete ručno odabrati postavku DBB koja najbolje odgovara vašem okruženju slušanja.

- Tijekom reprodukcije više puta pritisnite **DBB** da biste odabrali:
 - **DBB 1**
 - **DBB 2**
 - **DBB ISKLJ**

7 Ostale značajke

Slušanje vanjskog uređaja

S ovim proizvodom možete slušati vanjski audio uređaj poput MP3 reproduktora.

Reprodukcija s MP3 reproduktora

- 1 Za uključivanje uređaja pritisnite i zadržite 3 sekunde.
- 2 Spojite audio ulazni kabel (nije isporučen) s priključkom od 3,5 mm na oba kraja:
 - u priključak **LINIJSKI ULAZ** na uređaju.
 - priključak za slušalice na MP3 uređaju.
 - uređaj se automatski prebac u način rada **LINIJSKI ULAZ**.
- 3 Reproducirajte zvuk na MP3 uređaju (pogledajte korisnički priručnik).

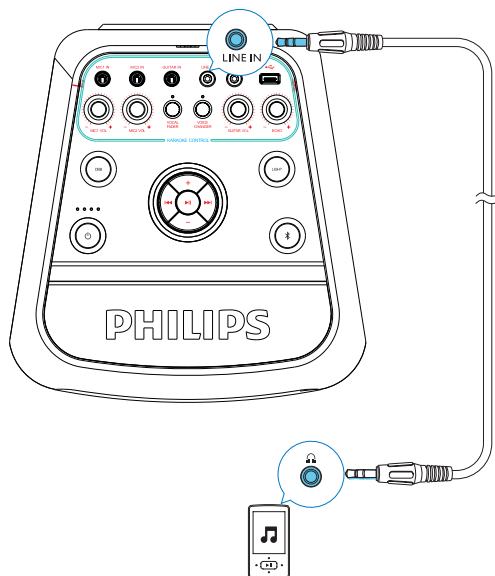

Uključivanje ili isključivanje radija dekorativnog osvjetljenja

Dok je uređaj uključen više puta pritisćite gumb **SVJETLO** da biste odabrali svjetlosnu boju zvučnika ili isključivanje svjetla:

Dok je uređaj uključen više puta pritisćite gumb **SVJETLO** da biste prebacivali između različitih načina osvjetljenja LED indikatorske lampice na zvučniku.

Dok je uređaj uključen pritisnite i zadržite da biste uključili/isključili blještavo svjetlo.

8 Informacije o proizvodu

Specifikacije

Pojačalo

AC izlazna snaga:	Maks. mum 40 W
Izlazna snaga baterije	15 W
Odaziv na frekvenciju	40 Hz - 20 kHz; ± 3 dB
Signal za omjer buke	≥ 65 dBA
Ukupno harmonijsko izobličenje	$< 1\%$

Zvučnik

Impedancija zvučnika	4 oma
Osjetljivost	87 ± 3 dB/m/W

USB

USB izravna inačica	2.0 puna brzina
Podrška za punjenje	5 V, 500 mA

Bluetooth

Inačica Bluetootha	V5.0
Frekvencijski pojas Bluetootha	2,4 GHz ~ 2,48 GHz ISM pojas
Raspon Bluetootha	10 m (slobodan prostor)

Baterija

Zapremina baterije	Ugrađena punjiva od 11,1 V 2200 mAh
--------------------	--

Opće informacije

Napajanje	100-240 V~, 50/60 Hz
Potrošnja električne energije u ekonomičnom stanju pripravnosti	$\leq 0,5$ W

Dimenzije

- Glavna jedinica (Š x V x D)	268 x 385 x 285 mm
-------------------------------	--------------------

Težina

- Glavni dio uređaja	5,6 kg
----------------------	--------

Podaci o USB reprodukciji

Kompatibilni USB uređaji:

- USB Flash memorija (USB 2.0)
- USB Flash reproduktori (USB 2.0)
- memorijske kartice (potreban dodatni čitač kartica za rad s ovim uređajem)

Podržava formate:

- Format USB ili memorijske datoteke FAT12, FAT16, FAT32 (veličina sektora: 512 bajta)
- brzina MP3 prijenosa (brzina prijenosa podataka): 32-320 Kb/s i varijabilna brzina bajta
- Katalog mapa do najviše 8 razina
- Broj albuma/mapa: maksimalno 99
- Broj zapisa/naslova: maksimalno 999
- Naziv datoteke u Unicode UTF8 (maksimalna duljina: 128 bajta)

Nepodržani formati:

- Prazni albumi: prazan album je album koji ne sadrži MP3 datoteke i ne prikazuje se na zaslonu.
- Nepodržani formati datoteka se preskaču. Primjerice, Word dokumenti (.doc) ili MP3 datoteke s nastavkom .dlf se preskaču i ne reproduciraju se.
- audio datoteke AAC, WAV, PCM
- WMA datoteke

Podržani MP3 formati

- Maksimalni broj naslova: 999 (ovisno o duljini naziva datoteke)
- Maksimalni broj albuma: 64
- Podržane frekvencije uzorkovanja: 32 kHz, 44,1 kHz, 48 kHz
- Podržane stope bajta: 32-320 (kb/s), varijabilna brzina bajta

Održavanje

Čišćenje ormarića

- Koristite meku krpu blago navlaženu blagom otopinom deterdženta. Ne koristite otopinu koja sadrži alkohol, alkoholne otopine, amonijak ili abrazive.

9 Otklanjanje poteškoća

Oprez

- Nikada ne uklanjajte kućište ovog uređaja.

Da bi jamstvo bilo valjano, nikad ne pokušavajte sami popraviti sustav.

Ako naiđete na probleme prilikom korištenja ovog uređaja, prije ostvarivanja jamstva provjerite sljedeće. Ako poteškoću ne možete riješiti, idite na web mjesto Philips (www.philips.com/support). Kad kontaktirate tvrtku Philips, pobrinite se da vaš uređaj imate u blizini te su vam dostupni broj modela i serijski broj.

Nema napajanja

- Provjerite je li utikač za napajanje uređaja pravilno spojen.
- Provjerite ima li struje u toj utičnici.
- Za uštedu energije, uređaj se automatski prebacuje u stanje mirovanja 15 minuta nakon što završi reprodukcija a na uređaju se ne diraju nikakve naredbe.

Nema zvuka ili je loš zvuk

- Podesite glasnoću.

Uređaj ne reagira

- Odspojite i ponovno spojite utikač za napajanje, a zatim ponovo uključite uređaj.

Neke se datoteke ne mogu prikazati na

USB uređaju

- Broj mapa ili datoteka na USB uređaju premašio je određeno ograničenje. To ne predstavlja nepravilnost.
- Format ovih datoteka nisu podržani.

USB uređaj nije podržan

- USB uređaj nije kompatibilan s uređajem. Probajte s nekim drugim.

O Bluetooth uređaju

Nakon povezivanja s uređajem koji podržava Bluetooth kvaliteta zvuka je loša.

- Bluetooth prijem je loš. Približite uređaj bliže ovom uređaju ili uklonite bilo kakve prepreke između njih.

Povezivanje s uređajem nije moguće.

- Bluetooth funkcija ovog zvučnika nije omogućena. Pogledajte korisnički priručnik uređaja o tome kako omogućiti funkciju.
- Ovaj zvučnik je već spojen na drugi uređaj s omogućenim Bluetooth-om. Odspojite taj uređaj i pokušajte ponovo.

Upareni uređaj stalno se povezuje i prekida.

- Bluetooth prijem je loš. Približite uređaj bliže ovom uređaju ili uklonite bilo kakve prepreke između njih.
- Za neke uređaje Bluetooth veza može se automatski deaktivirati kao značajka za uštedu energije. To ne predstavlja neispravnost ovog uređaja.

10 Napomena

Sve promjene ili preinake napravljene na ovom uređaju koje tvrtka **MMD Hong Kong Holding Limited** nije izričito odobrila mogu poništiti ovlaštenje korisnika za upravljanje uređajem.

Usklađenost



Ovime, tvrtka **MMD Hong Kong Holding Limited** izjavljuje da je ovaj proizvod udovoljava osnovnim zahtjevima i ostalim relevantnim uvjetima Direktive **2014/53/EU**. Izjavu o usklađenosti možete pronaći na www.philips.com/support.

Brinite o okolišu

Zbrinjavanje starog proizvoda i baterije



Vaš proizvod je dizajniran i proizveden od visokokvalitetnih materijala i komponenti, koje se mogu reciklirati i ponovno koristiti.



Ovaj simbol na proizvodu znači da je proizvod pokriven Europskom direktivom 2012/19/EU.



Ovaj simbol znači da proizvod sadrži bateriju koja je pokrivena Europskom direktivom 2013/56/EU koja se ne zbrinjavati zajedno s običnim kućnim otpadom.

Informirajte se o lokalnom sustavu odvojenog prikupljanja električnih i elektroničkih proizvoda i baterija. Pridržavajte se lokalnih propisa i nikada nemojte zbrinjavati proizvod i baterije zajedno s običnim kućnim otpadom. Pravilno odlaganje starih proizvoda i baterija pomaže pri sprečavanju negativnih posljedica za okoliš i ljudsko zdravlje.

Uklanjanje jednokratnih baterija

Za uklanjanje jednokratnih baterija, pogledajte odjeljak o postavljanju baterije.

Informacije o okolišu

Sve nepotrebno pakiranje je izostavljeno. Pokušali smo olakšati odvajanje ambalaže na tri materijala: karton (kutija), papirna kaša (kutija) i polietilenska pjena (vrećice, zaštitna pjenasta folija.)

Vaš se sustav sastoji od materijala koji se može reciklirati i ponovo upotrijebiti ako ih rastavi specijalizirana tvrtka. Pridržavajte se lokalnih propisa koji se odnose na zbrinjavanje ambalažnog materijala, istrošenih baterija i stare opreme.

Obavijest o zaštitnim znakovima



Bluetooth® oznaka i logotipi registrirani su zaštitni znakovi u vlasništvu tvrtke Bluetooth SIG, Inc. i svaka upotreba tih oznaka od strane tvrtke **MMD Hong Kong Holding Limited** je pod licencom. Ostali zaštitni znakovi i trgovački nazivi pripadaju njihovim vlasnicima.



Riječ je o uređaju RAZREDA II s dvostrukom izolacijom, bez uzemljenja.



**Budite odgovorni i
poštujte autorska prava**

Izrada neovlaštenih kopija materijala zaštićenog autorskim pravima, uključujući računalne programe, datoteke, emisije i zvučne zapise, može biti kršenje autorskih prava i predstavlja krivično djelo. Ova oprema ne smije se koristiti za takve svrhe.



Tehnički podaci uređaja predmet su izmjene bez prethodne najave.

Philips i Philips Shield Emblem registrirani su zaštitni znakovi tvrtke Koninklijke Philips N.V. i koriste se pod licencom. Ovaj proizvod je proizveden i prodaje se pod odgovornošću tvrtke MMD Hong Kong Holding Limited ili jedne od njenih podružnica, a tvrtka MMD Hong Kong Holding Limited je jamac u vezi s ovim proizvodom.

