

Register your product and get support at
www.philips.com/welcome

HTS3373



DA Brugervejledning

FI Käyttöopas

IT Manuale utente

PT Manual do utilizador

SV Användarhandbok

PHILIPS

Indholdsfortegnelse

1	Vigtigt	2
	Vigtige sikkerhedsoplysninger	2
	Varemærker	3

2	Produktet	5
	Apparatet i hovedtræk	5
	Produktoversigt	6

3	Tilslut	8
	Placering af produktet	8
	Tilslutning af videokabler	8
	Tilslut kablerne til højttalerne	10
	Slut højttaler til højttalerstander	10
	Tilslut højttalere og subwoofer	10
	Tilslut radioantennen	11
	Tilslutning af lydkabler/andre enheder	11
	Tilslut netledningen	13

4	Kom godt i gang	14
	Sæt batterier i fjernbetjeningen	14
	Sådan finder du den rigtige TV-kanal	15
	Vælg menusproget	15
	Skift højttalerindstillinger	16
	Brug af Philips EasyLink	17
	Vælg en afspilningskilde	18

5	Afspilning	19
	Diskafspilning	19
	Afspilning af video	19
	Afspil musik	22
	Fotoafspilning	23
	Afspil fra USB-enhed	24
	Afspilning fra bærbar medieafspiller	25
	Afspilning af radio	25

6	Avancerede funktioner	27
	Opret MP3-lydfiler	27

7	Juster lyd	28
	Lydstyrkeregulering	28
	Valg af surroundlyd	28
	Vælg en forudindstillet lyd	28

8	Indstillingsjustering	29
	Generel opsætning	29
	Lydindstilling	31
	Videoindstilling	32
	Foretrukne	34

9	Yderligere oplysninger	36
	Opdater software	36
	Vedligeholdelse	36

10	Specifikationer	37
-----------	------------------------	----

11	Fejlfinding	39
-----------	--------------------	----

12	Ordliste	41
-----------	-----------------	----

1 Vigtigt

Vigtige sikkerhedsoplysninger

Advarsel

- Fare for overophedning! Anbring aldrig produktet på et indelukket sted. Sørg altid for en afstand på mindst 10 cm hele vejen rundt om produktet til ventilation. Sørg for, at gardiner eller andre genstande ikke dækker ventilationshullerne på produktet.
- Placer aldrig produktet, fjernbetjeningen eller batterier i nærheden af åben ild eller andre varmekilder, herunder direkte sollys.
- Benyt kun dette produkt indendørs. Hold produktet på forsvarlig afstand af vand, fugt og genstande, der indeholder vand.
- Produktet bør aldrig anbringes oven på andet elektrisk udstyr.
- Hold forsvarlig afstand til produktet i tordenvejr.
- Hvis netstikket eller et apparatstik bruges til at afbryde enheden, skal disse kunne betjenes.
- Apparatet afgiver både synlig og usynlig laserstråling, når det er tændt. Undgå at blive udsat for stråling.



Dette produkt overholder de væsentlige krav og andre relevante bestemmelser i direktiverne 2006/95/EC (lavspænding) og 2004/108/EC (EMC).

Copyright



Dette produkt indeholder teknologi med copyright-beskyttelse, som er beskyttet af visse amerikanske patenter og anden immateriel ejendom tilhørende Macrovision Corporation og andre rettighedsejere. Brug af teknologi med copyright-beskyttelse skal godkendes af Macrovision Corporation, og er kun beregnet til privat brug og anden visning for et begrænset publikum, medmindre det er godkendt af Macrovision Corporation. Ombygning og demontering af enheden er forbudt.

Copyright i Storbritannien

Optagelse og afspilning af materiale kan være betinget af samtykke. Se Copyright Act 1956 og The Performer's Protection Acts 1958 to 1972.

Strømsikring (kun Storbritannien)

Dette produkt er forsynet med et godkendt støbt stik. Hvis det er nødvendigt at udskifte strømsikringen, skal dette erstattes af en sikring af samme værdi som angivet på stikket (f.eks. 10 A).

- 1 Fjern sikringsdækslet og sikringen.
- 2 Den nye sikring skal overholde BS 1362 og have ASTA-godkendelsesmærket. Hvis du mister sikringen, skal du kontakte din forhandler for at få bekræftet den korrekte type.
- 3 Sæt sikringsdækslet på igen.

Bemærk

- Med henblik på at overholde EMC-direktivet (2004/108/EC) må dette produkt ikke frakobles strømledningen.

Bortskaffelse af udtjente produkter og batterier



Dit produkt er udviklet og fremstillet med materialer og komponenter af høj kvalitet, som kan genbruges.



Når et produkt er forsynet med dette symbol med en overkrydset affaldsspand på hjul, betyder det, at produktet er omfattet af EU-direktiv 2002/96/EC. Undersøg reglerne for dit lokale indsamlingssystem for elektriske og elektroniske produkter.

Følg de lokale regler, og bortskaf ikke dine udtjente produkter sammen med almindeligt husholdningsaffald.

Korrekt bortskaffelse af udtjente produkter er med til at forhindre negativ påvirkning af miljø og helbred.



Dit produkt indeholder batterier, som er omfattet af EU-direktivet 2006/66/EC, og som ikke må bortskaffes sammen med almindeligt husholdningsaffald.

Sørg for at kende de lokale regler om separat indsamling af batterier, da korrekt bortskaffelse er med til at forebygge negative konsekvenser for miljø og helbred.

Varemærker



Fremstillet på licens fra Dolby Laboratories. Dolby, Pro Logic og dobbelt-D-symbolet er varemærker tilhørende Dolby Laboratories.



DivX, DivX Ultra Certified og tilhørende logoer er varemærker, der tilhører DivX, Inc., og benyttes her på licens.

Officielt DivX® Ultra-certificeret produkt. Afspiller alle DivX® video-formater (inklusive DivX® 6) med udvidet afspilning af DivX® mediefiler og DivX® Medie-formater. Afspiller DivX®-video med menuer, undertekster og lydspor.



Fremstillet på licens efter US patent nr.: 5,451,942; 5,956,674; 5,974,380; 5,978,762; 6,487,535 og andre US- og verdensomspændende patenter, der enten er udstedt eller anmeldt. DTS og DTS Digital Surround er registrerede varemærker, og DTS-logoerne og -symbolet er varemærker tilhørende DTS, Inc. © 1996-2008 DTS, Inc. Alle rettigheder forbeholdes.



ENERGY STAR og ENERGY STAR-mærket er registrerede US- mærker.



Windows Media og Windows-logoet er varemærker eller registrerede varemærker tilhørende Microsoft Corporation i USA og/ eller andre lande.



HDMI, HDMI-logoet og High-Definition Multimedia Interface er varemærker eller registrerede varemærker tilhørende HDMI licensing LLC.



USB-IF-logoerne er varemærker tilhørende Universal Serial Bus Implementers Forum, inc.



2 Produktet

Tillykke med dit køb, og velkommen til Philips! Hvis du vil have fuldt udbytte af den support, som Philips tilbyder, kan du registrere dit produkt på www.philips.com/welcome.

Apparatet i hovedtræk

Video-upscaling til 1080p

Få glæde af diske med den højest tilgængelige billedkvalitet til dit HDTV. Dette produkt leverer ægte high definition videoafspilning i en opløsning på op til 1080p, hvilket giver et meget detaljeret billede og øget skarphed. Det giver et mere virkelighedstro billede og en fantastisk TV-oplevelse.

Philips Easylink

Dit produkt understøtter Philips EasyLink, der anvender HDMI CEC-protokollen (Consumer Electronics Control). EasyLink-kompatible enheder, der er tilsluttet via HDMI-stik, kan betjenes med en enkelt fjernbetjening.



Bemærk

- Philips kan ikke garantere for 100% interkompatibilitet med alle HDMI CEC-enheder.

Lyt til fyldig, ukomprimeret surroundlyd med flere kanaler

Dette Home Theater System giver mulighed for 5.1-kanalers ukomprimeret lyd, der giver en levende lydoplevelse og en fornemmelse af selv at være til stede.

Hi speed USB 2.0 Link og MP3 link

Du skal blot sætte din USB-enhed i USB-stikket for at afspille dine MP3-/WMA-/JPEG-/DivX-filer eller slutte din bærbare medieafspiller til MP3 LINK-stikket for at nyde musikken i fremragende lyd kvalitet.

Synkroniser lyd med videoafspilning

Synkroniser lyd og video ved at forsinke lydudgangen, hvis det signal, der bliver sendt til TV'et, er langsommere end lyden.

Opret MP3-filer

Konverter dine favoritnumre fra en lyd-CD til MP3-format. De oprettede MP3-filer gemmes på USB-enheden.

Skærmtilpasning

Se filmen i fuld skærm på ethvert TV. Dette gælder kun for DVD og JPEG-filer.

Områdekoder

Du kan afspille diske med følgende områdekoder:

DVD-områdekode	Lande
	Europa
	Rusland

Produktoversigt

Hovedenhed

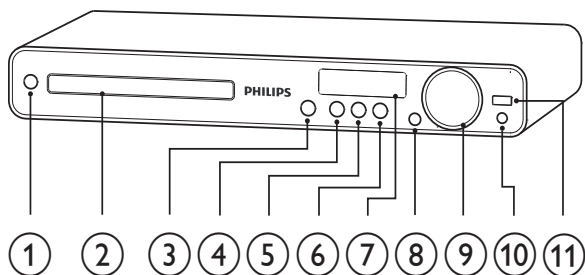

- ① **⏻ (Standby-Til)**
 - Tænder for Home Theater System eller skifter til standby-tilstand.
- ② **Diskskuffe**
- ③ **▲ (Åbn/Luk)**
 - Åbner eller lukker diskskuffen.
- ④ **▶|| (Afspil/Pause)**
 - Starter, pauser eller fortsætter afspilningen.
 - I radiotilstand skal du automatisk indstille radiostationerne under den første opsætning.
- ⑤ **■ (Stop)**
 - Stopper afspilningen.
 - Sletter i radiotilstand den aktuelt forudindstillede radiostation.
- ⑥ **SOURCE**
 - Vælg et medie, der skal afspilles, eller lyt til lyd fra den tilsluttede enhed.
- ⑦ **Skærmpanel**
 - Viser den aktuelle status eller diskoplysninger.
- ⑧ **IR sensor**
 - Opfanger signaler fra fjernbetjeningen. Ret fjernbetjeningen mod den infrarøde sensor.
- ⑨ **VOL**
 - Forøger eller formindsker lydstyrken.
- ⑩ **MP3 LINK**
 - Tilslutter en bærbar lydafspiller.

- ⑪ **🔌 (USB)**
 - Tilslutter en understøttet USB-enhed.

Fjernbetjening

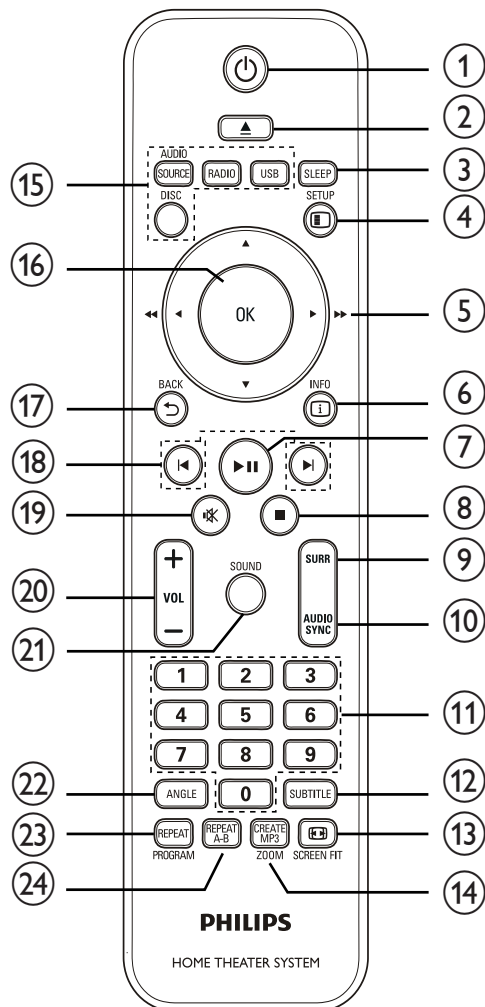

- ① **⏻ (Standby-Til)**
 - Tænder for Home Theater System eller skifter til standby-tilstand.
 - Når EasyLink er aktiveret, kan du trykke på tasten og holde den inde i tre sekunder for at sætte alle tilsluttede HDMI CEC-kompatible enheder på standby.
- ② **▲ (Åbn/Luk)**
 - Åbner eller lukker diskskuffen.
- ③ **SLEEP**
 - Angiver en forsinkelse, hvorefter dit Home Theater System skifter til standby.

- ④ **SETUP**
- Åbner eller afslutter opsætningsmenuen.
- ⑤ **▲▼◀▶ (Navigationsknapper)**
- Navigerer gennem menuerne.
 - Tryk på venstre og højre for at søge hurtigt tilbage eller fremad.
 - I radiotilstand skal du trykke på op og ned for at indstille radiofrekvensen.
 - I radiotilstand skal du trykke på højre eller venstre for at starte automatisk søgning.
- ⑥ **INFO**
- Viser ved diske oplysninger om aktuel status eller disken.
 - Viser ved diasshow miniatureudgaver (thumbnails) af fotofilerne.
- ⑦ **▶|| (Afspil/Pause)**
- Starter, pauser eller fortsætter afspilningen.
 - I radiotilstand skal du automatisk indstille radiostationerne under den første opsætning.
- ⑧ **■ (Stop)**
- Stopper afspilningen.
 - Sletter i radiotilstand den aktuelt forudindstillede radiostation.
- ⑨ **SURR (Surroundlyd)**
- Skifter til understøttet surroundlyd eller stereolyd.
- ⑩ **AUDIO SYNC**
- Vælger et lydsprog eller kanal.
 - Tryk og hold nede for at få adgang til indstillingen for lydssynkronisering, og tryk derefter på **VOL +/-** for at indstille tiden for lydforsinkelsen.
- ⑪ **Numeriske knapper**
- Vælger emne, der skal afspilles.
- ⑫ **SUBTITLE**
- Vælger undertekstsprog til video.
- ⑬ **SCREEN FIT**
- Tilpasser billedformatet til TV-skærmen (ved brug af zoomfaktor 1,3X og 1,6X).
- ⑭ **CREATE MP3/ZOOM**
- Åbner menuen til oprettelse af MP3.
 - Zoomer ind eller ud i billedet.
- ⑮ **Kildeknapper**
- **AUDIO SOURCE:** Vælger lydindgangskilde.
 - **RADIO:** Skifter til FM-radio.
 - **USB:** Skifter til USB-kilden.
 - **DISC:** Skifter til diskkilde.
- ⑯ **OK**
- Bekræfter en indtastning eller et valg.
- ⑰ **↶ BACK**
- Vender tilbage til et tidligere skærmbillede.
 - Ved DVD, går til titelmenuen.
 - Ved VCD version 2.0 eller SVCD med PBC slået til, går tilbage til menuen under afspilning.
- ⑱ **◀▶ (Forrige/Næste)**
- Springer til forrige eller næste titel, kapitel eller spor.
- ⑲ **✖ (Afbryd)**
- Slår lydgengivelse til eller fra.
- ⑳ **VOL +/-**
- Forøger eller formindsker lydstyrken.
- ㉑ **SOUND**
- Vælger en foruddefineret lydeffekt.
- ㉒ **ANGLE**
- Viser videoen fra forskellige kameravinkler.
- ㉓ **REPEAT/PROGRAM**
- Vælger eller deaktiverer gentagen afspilningstilstand eller shufflefunktion.
 - I radiotilstand nulstilles listen over forudindstillede stationer: Tryk for at nulstille manuelt; tryk, og hold nede for at nulstille automatisk.
- ㉔ **REPEAT A-B**
- Markerer afsnittet til gentagen afspilning eller slår gentagen afspilning fra.

3 Tilslut

Opret følgende tilslutninger for at bruge dit Home Theater System.

Grundlæggende tilslutninger:

- Video
- Højtalere og subwoofer
- Tænd/sluk

Øvrige tilslutninger:

- Radioantenne
- Lyd
 - Lyd fra TV
 - Tilslutning af lyd fra kabelboks/optager/spilkonsol
- Andre enheder
 - Bærbar medieafspiller
 - USB-enhed



Bemærk

- Du kan finde produktoplysninger og forsyningsdata på mærkepladen på bagsiden eller på undersiden af produktet.
- Sørg for, at strømmen til det pågældende udstyr er afbrudt, inden det tilsluttes, eller tilslutninger byttes om.



Tip

- Der kan bruges forskellige typer stik til at tilslutte dette produkt. Det afhænger af tilgængelighed og dine behov. Der findes en omfattende interaktiv guide til at hjælpe med at tilslutte dit produkt på www.connectivityguide.philips.com.

Placering af produktet

- Anbring produktet, hvor det ikke kan skubbes, trækkes eller blive revet ned. Må ikke placeres i et lukket kabinet.
- Sørg for, at der er fuld adgang til netledningen, så du nemt kan frakoble produktet fra strømforsyningen.

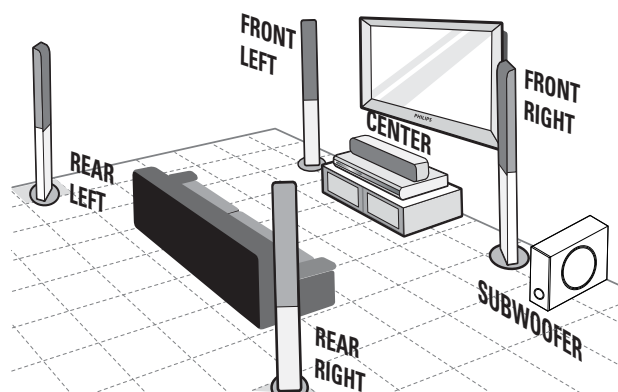

- 1 Placer hjemmebiografen tæt på dit TV.
- 2 Placer højtalersystemet i normal lyttehøjde og parallelt med dit lytteområde.
- 3 Placer subwooferen i et hjørne af lokalet eller mindst 1 meter fra dit TV.



Tip

- Reducer interferens eller støj ved ikke at placere hjemmebiografen tæt på enheder, der udsender elektromagnetiske bølger.

Tilslutning af videokabler

Tilslut dette Home Theater System til TV'et for at afspille en disk. Vælg den bedste videotilslutning, som TV'et understøtter:

- Mulighed 1: Tilslutning til SCART-stik
- Mulighed 2: Tilslutning til HDMI-stikket (til et TV, der er kompatibelt med HDMI, DVI og HDCP).
- Mulighed 3: Tilslutning til videostik (CVBS) (til standard-TV).



Bemærk

- Du skal tilslutte dette Home Theater System direkte til et TV.

Mulighed 1: Tilknytning til SCART-stik

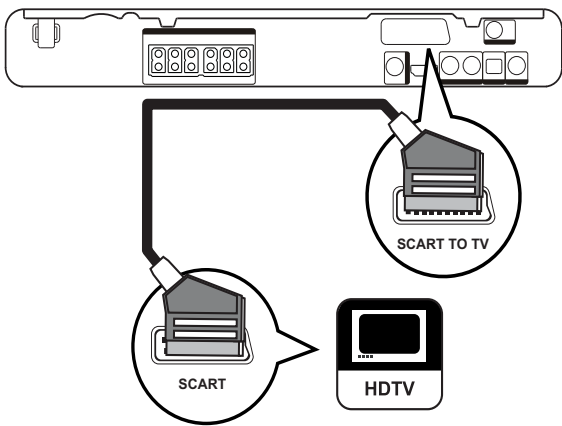

- 1 Tilknyt et scart-kabel mellem **SCART TO TV**-stikket på dette Home Theater System og SCART-indgangsstikket på TV'et.

Bemærk

- Scart-forbindelsen gør det muligt at føre lyden fra TV'et gennem højttalerne. Tryk på **AUDIO SOURCE** gentagne gange, indtil "SCART IN" vises på displayet.
- Denne type tilslutning giver en god billedkvalitet.

Mulighed 2: Tilknytning til HDMI-stik

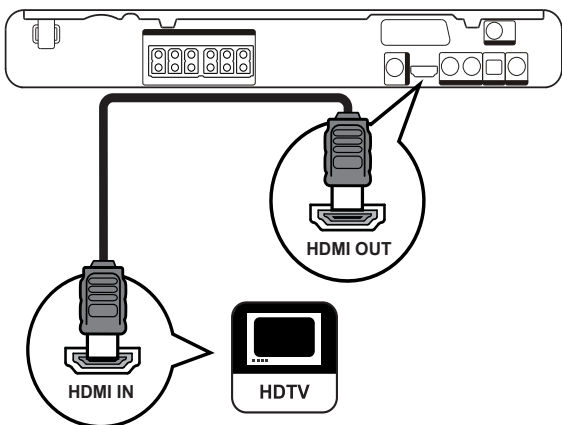

- 1 Tilknyt et HDMI-kabel (medfølger ikke) til **HDMI OUT**-stikket på dette Home Theater System og HDMI-indgangsstikket på TV'et.

Bemærk

- Hvis din enhed understøtter HDMI CEC, kan du styre kompatible enheder med en enkelt fjernbetjening. (se "Kom i gang" > "Brug af Philips EasyLink").

Tip

- Hvis TV'et kun har en DVI-tilslutning, skal du tilslutte via en HDMI/DVI-adapter. Tilknytning af et lyd kabel til lydoutput.
- Du kan optimere videooutputtet. (se "Justering af indstillinger" > "Videoindstilling" > [HDMI-indstill.]).
- Denne type tilslutning giver den bedste billedkvalitet.

Mulighed 3: Tilknytning til videostikket (CVBS)

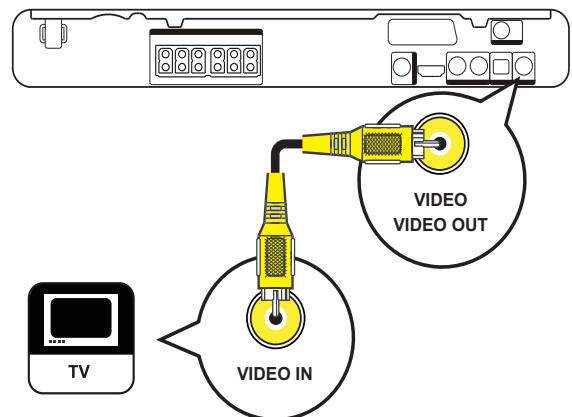

- 1 Tilknyt et composite video-kabel (medfølger ikke) til **VIDEO**-stikket på dette Home Theater System og VIDEO-indgangsstikket på TV'et.

Bemærk

- Videoindgangsstikket på TV'et kan være mærket med enten A/V IN, VIDEO IN, COMPOSITE eller BASEBAND.
- Denne type tilslutning giver standardbilledkvalitet.

Tilslut kablerne til højttalerne

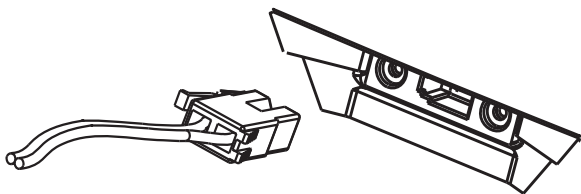

- 1 Tilslut højttalerkablerne, så de matcher farverne på højttalernes stik (eller højttalerstanderne).

Slut højttaler til højttalerstander

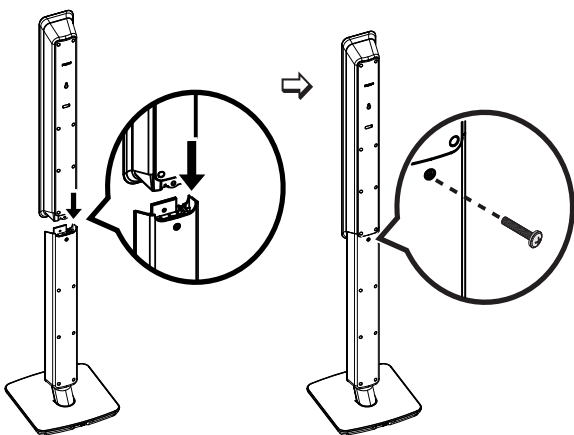

- 1 Sæt højttalerne på højttalerstanderne, og fastgør dem i positionen med skruerne.

Tilslut højttalere og subwoofer

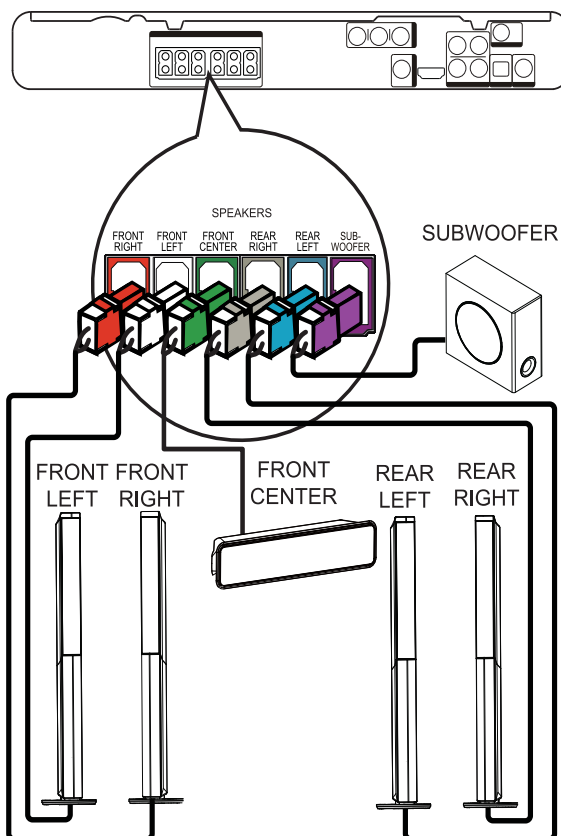

- 1 Tilslut højttalere og subwoofer i de tilsvarende stik på dette Home Theater System.

Bemærk

- Kontroller, at farverne på stikkene passer sammen.

Tilslut radioantennen

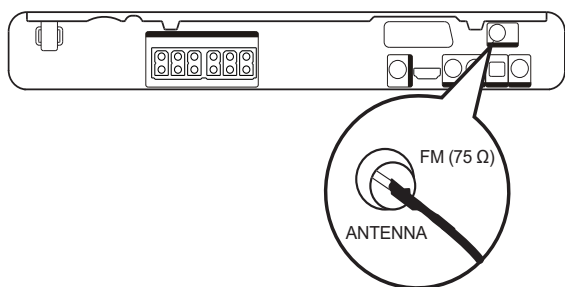

- 1 Slut FM-antennen til **FM75 Ω**-stikket på dette Home Theater System (for nogle modeller er dette kabel tilsluttet på forhånd).
- 2 Træk FM-antennen ud, og fastgør dens ender til væggen.

Tip

- Du kan få en bedre FM-stereomodtagelse, hvis du tilslutter en ekstern FM-antenne.

Tilslutning af lyd kabler/andre enheder

Før lyden fra andre enheder til dette Home Theater System for at få glæde af surroundlyd med flere kanaler.

Tilslutning af lyd fra TV

(anvendes også til EasyLink-styrefunktion)

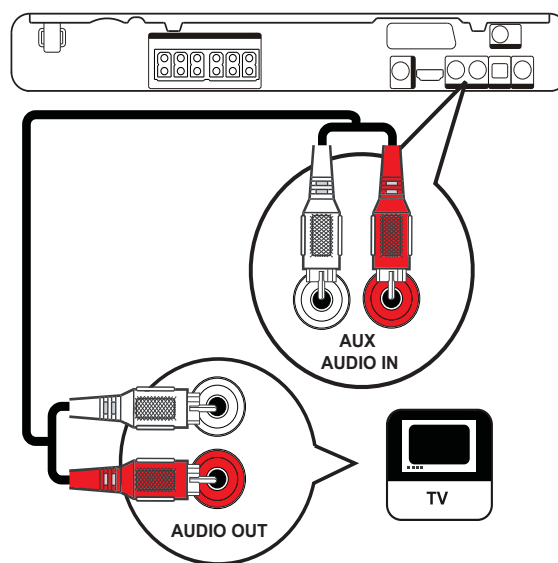

- 1 Tilslut lyd kablerne (medfølger ikke) til **AUDIO IN-AUX**-stikkene på Home Theater System og **AUDIO-udgangs**stikkene på TV'et.

Bemærk

- Du skal trykke på **AUDIO SOURCE** gentagne gange, indtil "AUX" vises på displayet for at høre lyd fra denne forbindelse.

Tilslutning af lyd fra en kabelboks, optager eller spilkonsol

Du kan tilslutte via analog- eller digitalstik alt efter den pågældende enhedstype.

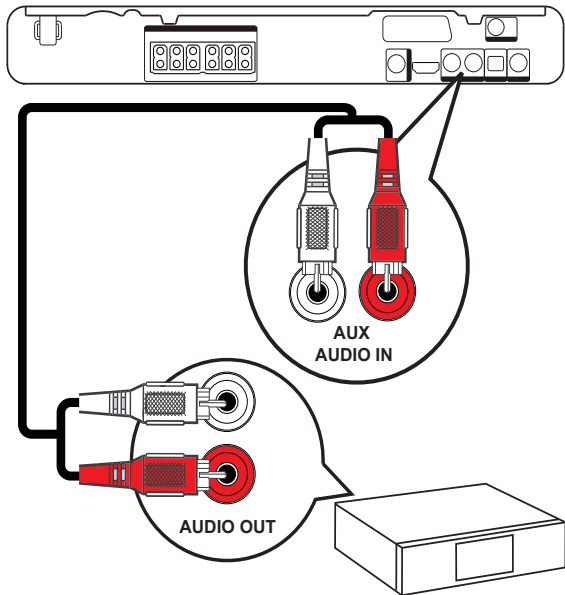

- 1 Tilslut lydkablerne (medfølger ikke) til **AUDIO IN-AUX**-stikkene på Home Theater System og **AUDIO**-udgangsstikkene på enheden.

Bemærk

- Du skal trykke på **AUDIO SOURCE** gentagne gange, indtil "AUX" vises på displayet for at høre lyd fra denne forbindelse.

Tilslut via koaksialstik

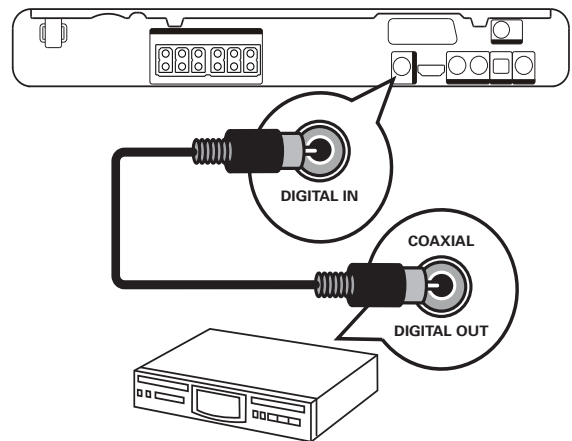

- 1 Slut et koaksialkabel (medfølger ikke) til **DIGITAL-IN-COAXIAL**-stikket på dette Home Theater System og **COAXIAL/DIGITAL**-udgangsstikket på enheden.

Bemærk

- Du skal trykke på **AUDIO SOURCE** gentagne gange, indtil "COAX IN" vises på displayet for at høre lyd fra denne forbindelse.

Tilslut via optisk stik

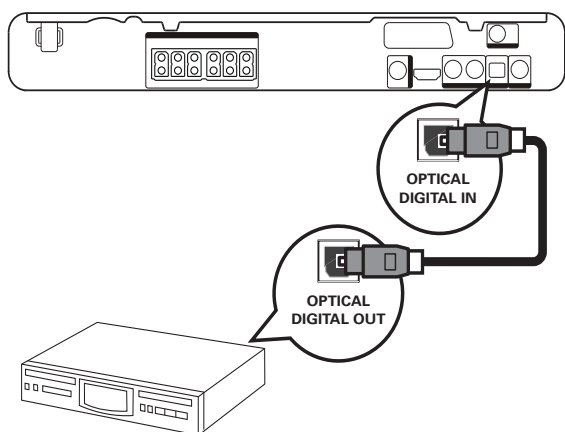

- 1 Slut et optisk kabel (medfølger ikke) til **DIGITAL-IN-OPTICAL**-stikket på dette Home Theater System og **OPTICAL/SPDIF**-udgangsstikket på enheden.

Bemærk

- Du skal trykke på **AUDIO SOURCE** gentagne gange, indtil "OPTI IN" vises på displayet for at høre lyd fra denne forbindelse.

Tilslutning af bærbar medieafspiller

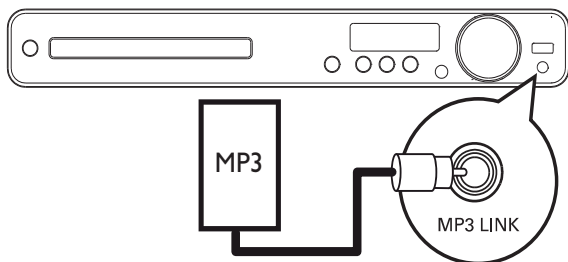

- 1 Slut et 3,5 mm stereo-lydkabel (medfølger ikke) til **MP3 LINK**-stikket på dette Home Theater System og til hovedtelefonstikket på den bærbare medieafspiller (f.eks. en MP3-afspiller).

Bemærk

- Du skal trykke på **AUDIO SOURCE** gentagne gange, indtil "MP3 LINK" vises på displayet for at høre lyd fra denne forbindelse.

Tilslutning af USB-enhed

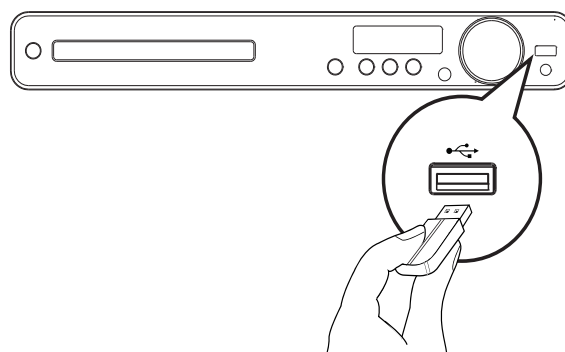

- 1 Slut USB-enheden til **USB**-stikket på dette Home Theater System.

Bemærk

- Dette Home Theater System kan kun afspille/ vise MP3-, WMA-, DivX- (Ultra) eller JPEG-filer, der er gemt på sådanne enheder.
- Tryk på **USB** for at få adgang til indholdet og afspille filerne.

Tilslut netledningen

⚠ Advarsel

- Risiko for produktskade! Kontroller, at forsyningsspændingen svarer til den spænding, der er trykt på undersiden af produktet.

- 1 Slut netledningen til stikkontakten, når alle de nødvendige stik er sat i.
↳ Dette produkt er klar til opsætning.

4 Kom godt i gang

Sæt batterier i fjernbetjeningen

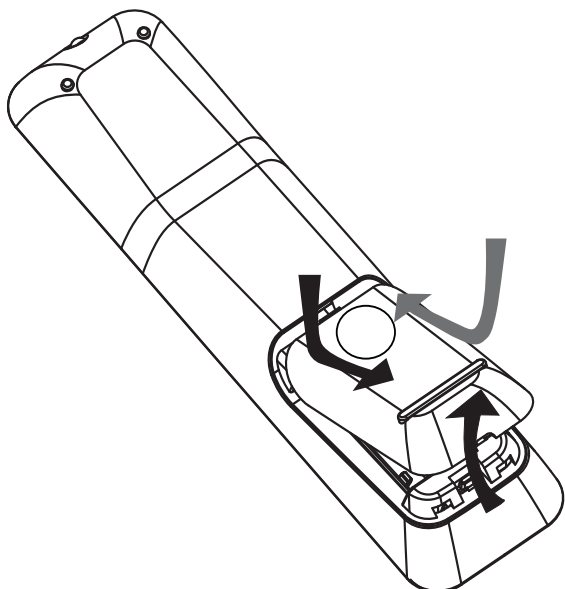

- 1 Skub batteridækslet af bag på fjernbetjeningen.
- 2 Isæt 2 medfølgende batterier (AAA). Sørg for at vende batterierne den rigtige vej (se efter + og - i batteriernes ender, og sørg for, at de passer til markeringerne i batterirummet).
- 3 Skub dækslet tilbage på plads.



Bemærk

- Bland ikke batterier (gamle og nye eller brunstens- og alkaliebatterier osv.).
- Tag batterierne ud, når de er brugt op, eller hvis fjernbetjeningen ikke skal bruges i længere tid.
- Batterier indeholder kemiske stoffer og bør derfor altid bortskaffes på forsvarlig vis.

Betjening af en afspilningskilde

- 1 Tryk på knappen **RADIO**, **USB** eller **DISC** for at vælge den kilde, du ønsker at betjene.
- 2 Vælg den ønskede funktion (f.eks. ◀, ▶).

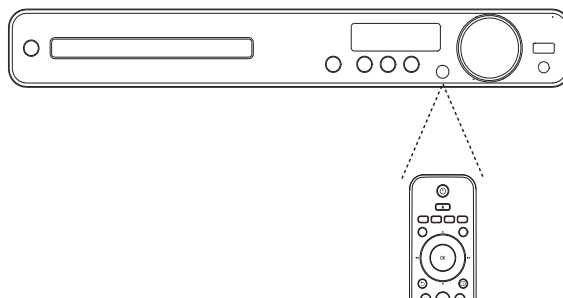

Navigering i menuen



- 1 Ret fjernbetjeningen direkte mod fjernbetjeningssensoren på dit Home Theater System, og vælg den ønskede funktion.
- 2 Tryk på følgende knapper på fjernbetjeningen for at navigere i menuerne på skærmen.

Tast	Handling
▲▼	Gå op eller ned
◀▶	Gå til venstre eller højre
OK	Bekræft et valg
1 2 3	Indtast tal
4 5 6	
7 8 9	
0	

Sådan finder du den rigtige TV-kanal

- 1 Tryk på  for at tænde for dette produkt.
- 2 Tryk på **DISC** for at skifte til disk-tilstand.
- 3 Tænd for TV'et, og skift til den rigtige videokanal på en af følgende måder:
 - Gå til den sidste kanal på TV'et, og tryk derefter på knappen Channel Down (Kanal ned), indtil du ser Philips-skærmen.
 - Tryk gentagne gange på  **SOURCE**-knappen på fjernbetjeningen til TV'et.

Tip

- Videoindgangskanalen ligger mellem de nederste og øverste kanaler og kan hedde FRONT, A/V IN, VIDEO, HDMI osv. Se, hvordan du vælger den rigtige indgang på TV'et i brugervejledningen.

Vælg menusproget

Bemærk

- Spring denne indstilling over, hvis produktet er sluttet til et HDMI CEC-kompatibelt TV. Det skifter automatisk til det samme OSD-menusprog som dine TV-indstillinger.

Generel ops	
EasyLink opsætning	<input checked="" type="radio"/> Auto
CD-lås	<input type="radio"/> English
Display dim	<input type="radio"/> Dansk
Osd sprog	<input type="radio"/> Nederlands
Pauseskærm	<input type="radio"/> Suomi
Sleep-timer	<input type="radio"/> Français
DivX(R) VOD-kode	<input type="radio"/> Deutsch
	<input type="radio"/> Italiano ▼

- 1 Tryk på **DISC**.
- 2 Tryk på  **SETUP**.
↳ **[Generel ops]**-menuen vises.
- 3 Tryk på **▶**.
- 4 Tryk på **▲▼** for at vælge **[Osd sprog]** i menuen, og tryk derefter på **▶**.
 - Sprogindstillingerne afhænger af land og område. Det svarer muligvis ikke til den viste illustration.
- 5 Tryk på **▲▼** for at vælge et sprog, og tryk derefter på **OK**.

Tip

- Du kan indstille standardsproget for DVD-diskmenuen (se "Justering af indstillinger" > "Indstillinger" > **[CD-menu]**).

Skift højttalerindstillinger

Ideelt bør lytteafstanden være den samme til alle højttalerne. Er den ikke det, kan du ændre højttalerindstillingerne, så du får bedst mulig surroundlyd.

Ops. lyd	
Højttalerlydst	
Højttalerfors	
HDMI-lyd	
CD-opsampling	
Lydsynkron.	

- 1 Tryk på **DISC**.
- 2 Tryk på **SETUP**.
- 3 Tryk på **▼** for at vælge [**Ops. lyd**] i menuen, og tryk derefter på **▶**.
 - Hvis der ikke er adgang til højttalernes opsætning, skal du trykke på **■** to gange, før du trykker på **SETUP**.

Indstilling af højttalernes lydniveau

- 1 Vælg [**Højttalerlydst**] i menuen, og tryk derefter på **▶**.

Ops. af højttalerlyd	
Front vens	<input type="text"/> 0dB
Front højre	<input type="text"/> 0dB
Center	<input type="text"/> 0dB
Subwoofer	<input type="text"/> 0dB
Bagest til venstre	<input type="text"/> 0dB
Bagest til højre	<input type="text"/> 0dB

- 2 Tryk på **◀▶** for at ændre lydniveauet, og tryk derefter på **OK**.
 - ↳ Testtonen høres fra højttaleren.
 - Indstil de andre højttalere på samme måde, indtil udgangseffekten på dem alle er i balance.
 - Tryk på **SETUP** for at forlade menuen.

Angivelse af tidsforsinkelsen for lyden (kun center- og baghøjttalere)

- 1 Vælg [**Højttalerfors**] i menuen, og tryk derefter på **▶**.

Ops. af højttalerafstand	
Center	<input type="text"/> 0MS
Bagest til venstre	<input type="text"/> 0MS
Bagest til højre	<input type="text"/> 0MS

- 2 Tryk på **◀▶** for at angive tidsforsinkelsen, og tryk derefter på **OK**.
 - Indstil de andre højttalere på samme måde, indtil lyden fra de forskellige højttalere når lyttepositionen samtidigt.
 - Tryk på **SETUP** for at forlade menuen.

Tip

- Angiv en længere tidsforsinkelse, hvis centerhøjttaleren eller baghøjttaleren er tættere på lyttepositionen end fronthøjttaleren.
- Der skal være 1 ms for hver 30 cm mellem højttaler og lytteposition.

Brug af Philips EasyLink

Dit produkt understøtter Philips EasyLink, der anvender HDMI CEC-protokollen (Consumer Electronics Control). EasyLink-kompatible enheder, der er tilsluttet via HDMI-stik, kan betjenes med en enkelt fjernbetjening.



Bemærk

- Philips kan ikke garantere for 100% interkompatibilitet med alle HDMI CEC-enheder.

- 1 Slå HDMI CEC-betjening til på TV'et og andre tilsluttede enheder. Du kan finde flere oplysninger i brugervejledningen til TV'et/enheden.
- 2 Nu kan du nyde godt af følgende Philips EasyLink-styrefunktioner.

EasyLink

Slå alle EasyLink-funktioner til eller fra.

Afspilning med et tryk på en knap

Når du slutter dit produkt til enheder, der understøtter afspilning med ét tryk, kan du betjene dit produkt og enhederne med én fjernbetjening. Hvis du f.eks. trykker på Play på fjernbetjeningen til dvd-afspilleren, skifter TV'et automatisk til den korrekte kanal for at vise indholdet af dvd'en.

For at aktivere afspilningsfunktion med ét tryk skal du lægge en videodisk i diskskuffen, før du starter.

Standby med et tryk på en knap

Når du slutter dit produkt til enheder, der understøtter standby med ét tryk, kan du bruge fjernbetjeningen til dit produkt til at sætte dit produkt og alle tilsluttede HDMI-enheder i standbytilstand. Du kan udføre standby med ét tryk med fjernbetjeningen til enhver af de tilsluttede HDMI-enheder.

Systemaudiostyring

Når du slutter dit produkt til HDMI CEC-kompatible enheder, kan dit produkt automatisk skifte til at afspille lyd fra den tilsluttede enhed.

For at anvende lyd med ét tryk skal du kortlægge lydindgangen fra den tilsluttede enhed til dit produkt.

Du kan bruge fjernbetjeningen til den tilsluttede enhed til at justere lydstyrken med.

Kortlægning af lydindgang

Når du kortlægger lydindgangen korrekt, skifter dette Home Theater System automatisk til lyden fra den enhed, der afspilles.

Kortlæg enhederne til lydindgangene



Bemærk

- Sørg for, at lydudgangen fra HDMI-TV'et og andre HDMI-enheder er blevet sluttet til lydindgangsstikkene på dette Home Theatre System, inden du starter.

Generel ops

EasyLink opsætning	<input checked="" type="radio"/> EasyLink
CD-lås	<input checked="" type="radio"/> Afspil med et tryk
Display dim	<input checked="" type="radio"/> Standby med et tryk
Osd sprog	<input checked="" type="radio"/> Systems lydindstil.
Pauseskærm	<input checked="" type="radio"/> Kortlæg lyd-input
Sleep-timer	
DivX(R) VOD-kode	

- 1 Tryk på **DISC**.
- 2 Tryk på **SETUP**.
↳ **[Generel ops]**-menuen vises.
- 3 Tryk på **▶**.
- 4 Vælg **[EasyLink opsætning]**, og tryk derefter på **▶**.
 - **[Afspil med et tryk]** og **[Standby med et tryk]** funktionerne tændes som standard ifølge fabriksindstillingerne.

- 5 Vælg [Systems lydindstil.] > [On], og tryk på **OK** for at scanne enheder.
 ↳ Når dette er udført, vises kortlægningsmenuen for lydindgange.

Kortlæg lyd-input	
SCART IN	<input type="radio"/> [TV]
AUX	<input type="radio"/> [DVD 3400]
Optisk ind	<input type="radio"/> Andre (ikke-HDMI)
Coaxial In	

Hvis lyden fra TV'et er sluttet til **AUX**-stikket på dette Home Theater System, skal du f.eks. vælge [**Aux**] og kortlægge med TV'et (brand name) på det højre panel.

- 6 Vælg den lydindgang på dette Home Theater System, der anvendes til at slutte enheden til en anden HDMI-enhed (f.eks. AUX, SCART IN), og tryk derefter på ►.
- 7 Vælg den rigtige tilsluttede enhed, og tryk på **OK**.
 ↳ Gentag trin 5~7 for at kortlægge andre tilsluttede enheder.
- 8 Tryk på **SETUP** for at lukke menuen.

Vælg en afspilningskilde

På hovedenheden

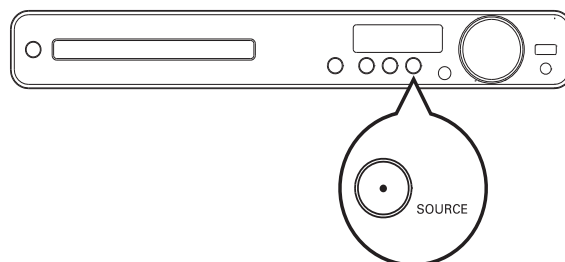

- Tryk på **SOURCE** gentagne gange for at vælge: **DISC > USB > FM > SCART IN > AUX > COAX IN > OPTI IN > MP3 LINK > DISC ...**

På fjernbetjeningen

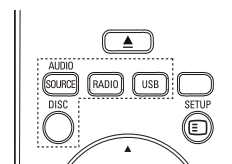

- Tryk på **AUDIO SOURCE** gentagne gange for at skifte til den tilsluttede lydkilde:

Skærm	Enhed sluttet til
AUX	AUDIO IN-AUX-stik
SCART IN	SCART TO TV-stik
COAX IN	COAXIAL DIGITAL IN-stik
OPTI IN	OPTICAL DIGITAL IN-stik
MP3 LINK	MP3 LINK-stik

- Tryk på **RADIO** for at skifte til FM-bånd.
- Tryk på **USB** for at skifte til USB-tilstand.
- Tryk på **DISC** for at skifte til disk-tilstand.

5 Afspilning

Diskafspilning



Advarsel

- Læg aldrig andre objekter end diske i diskskuffen.
- Rør aldrig ved diskens optiske linse i disktrummet.

- 1 Tryk på ▲ for at åbne disktrummet.
- 2 Ilæg en disk med etiketsiden opad.
 - På dobbeltsidede diske skal den side, der skal afspilles, vende opad.
- 3 Tryk på ▲ for at lukke disktrummet og starte afspilning af disk.
 - Før du kan se diskafspilningen, skal du indstille TV'et til den korrekte visningskanal for dette Home Theater System.
 - For at stoppe diskafspilningen skal du trykke på ■.



Bemærk

- Kontroller, hvilken slags diske der understøttes. (se "Specifikationer" > "Afspilningsmedier").
- Hvis menuen til indtastning af adgangskoden vises, skal du indtaste adgangskoden, før den låste eller begrænsede disk kan afspilles.
- Hvis du sætter en disk på pause eller stopper den i cirka 5 minutter, aktiveres pauseskærmen. For at deaktivere pauseskærmen skal du trykke på **DISC**.
- Hvis du ikke trykker på nogen knapper i 15 minutter, efter at du har sat en disk på pause eller stoppet den, skifter produktet automatisk til standbytilstand.

Afspilning af video



Bemærk

- Ved videodiske starter afspilningen altid fra det sted, hvor den sidst blev stoppet. For at afspille fra begyndelsen skal du trykke på ◀, mens meddelelsen vises.

Kontrol af videoafspilning

- 1 Afspil en titel.
- 2 Brug fjernbetjeningen til at betjene titlen.

Tast	Handling
▶	Starter, holder pause i eller genoptager afspilningen.
■	Stopper afspilningen.
▶	Går til næste titel eller kapitel.
◀	Går til begyndelsen af den aktuelle titel eller det aktuelle kapitel. Tryk to gange for at gå til den forrige titel eller det forrige kapitel.
◀◀ / ▶▶	Søger hurtigt frem (højre) eller hurtigt tilbage (venstre). Tryk flere gange for at ændre søgehastigheden. <ul style="list-style-type: none">• I pausetilstand, langsom afspilning baglæns eller fremad.
▲ / ▼	Søger langsomt frem (ned) eller langsomt tilbage (op). Tryk flere gange for at ændre søgehastigheden. <ul style="list-style-type: none">• Ved VCD er det kun muligt at afspille langsomt fremad.

Ændring af videoafspilning

- 1 Afspil en titel.
- 2 Brug fjernbetjeningen til at skifte videoafspilningen.

Tast	Handling
AUDIO	Vælger et lydssprog eller kanal.
SYNC	
SUBTITLE	Vælger undertekstsprog til video.
REPEAT	Vælger eller deaktiverer gentagen afspilningstilstand eller shufflefunktion. <ul style="list-style-type: none">• Indstillingerne for gentagelse varierer alt afhængigt af disktypen.• Ved VCD'er er gentagelse af afspilning kun muligt, hvis PBC-tilstanden er slået fra.
ZOOM	Zoomer ind eller ud i billedet. <ul style="list-style-type: none">• Tryk på Navigationsknapper for at panorere i det billede, der zoomes på.
INFO	Viser den aktuelle status eller diskoplysninger. <ul style="list-style-type: none">• Her kan du ændre indstillingerne for videoafspilning uden at afbryde diskafspilningen.
SCREEN FIT	Tilpasser billedformatet til TV-skærmen (ved brug af zoomfaktor 1,3X og 1,6X). <ul style="list-style-type: none">• Dette gælder kun for DVD og JPEG-filer, ikke tilgængelig til DivX-film.

Bemærk

- Nogle handlinger fungerer ikke med alle diske. Læs de oplysninger, der følger med disken, for at få flere oplysninger.

Adgang til DVD-menuen

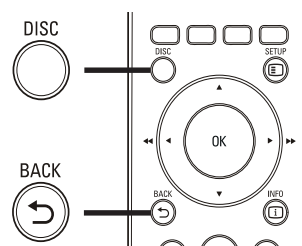

- 1 Tryk på **DISC** for at få adgang til diskens hovedmenu.
- 2 Vælg en afspilningsfunktion, og tryk derefter på **OK**.
 - I nogle menuer skal du trykke på **Numeriske knapper** for at indtaste dit valg.
 - For at vende tilbage til titelmenuen under afspilning skal du trykke på **BACK**.

Adgang til VCD-menuen eller menuen eksempelvisning

PBC (Playback Control) for VCD er som standard slået til ifølge fabriksindstillingerne. Når du isætter en VCD, vises indholdsmenuen.

- 1 Tryk på **▲▼** eller **Numeriske knapper** for at vælge en afspilningsfunktion, og tryk derefter på **OK** for at starte afspilningen.
 - Hvis PBC er slået fra, springer den over menuen og starter afspilningen fra første titel.
 - For at vende tilbage til menuen under afspilning skal du trykke på **BACK** (kun muligt, hvis PBC er aktiveret).
- 2 Tryk på **DISC** for at få vist indholdet af disken.
 - Tryk på **DISC** for at forlade menuen.

Vælg oversigtstype:

- Nr-oversigt
- CD-interval
- Nr-interval

- 3 Vælg en indstilling for eksempelfafspilning, og tryk derefter på **OK**

[Nr-oversigt]

Afspiller de første par sekunder af hvert spor på en disk.

[CD-interval]

Deler den totale disketid i seks og afspiller de første par sekunder af disse intervaller.

[Nr-interval]

Deler det aktuelle spor i seks og afspiller de første par sekunder af disse intervaller. Denne funktion er ikke tilgængelig i stop-tilstand.



Tip

- Du kan ændre PBC-indstillingerne (se "Justering af indstillinger" > "Indstillinger" > [PBC]).

Synkronisering af lyd med videoafspilning

Hvis videoafspilningen går langsommere end lyden (lyden passer ikke til billederne), kan du forsinke lyden, så den kommer til at passe med billederne.

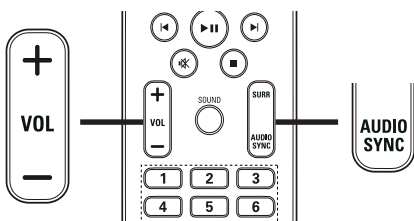

- 1 Hold **AUDIO SYNC** nede, indtil "AUDIO SYNC" vises på displayet.
- 2 Tryk på **VOL +/-** inden for 5 sekunder for at indstille lydets forsinkelsestid.

Bemærk

- Hvis du ikke stiller på lydstyrken i løbet af 5 sekunder, går den automatisk tilbage til normal lydstyrkeregulering igen.

Spring hurtigt hen til et bestemt tidspunkt

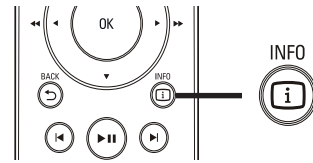

- 1 Tryk på **INFO** under afspilning.
↳ Diskstatusmenuen vises.
- 2 Tryk på **▲▼** for at se oplysninger, tryk derefter på **OK**.
 - **[Tt-tid]** (titeltid)
 - **[Kap-tid]** (kapiteltid)
 - **[CD-tid]** (disktid)
 - **[Nr-tid]** (sportid)
- 3 Tryk på **Numeriske knapper** for at indtaste den tid, du vil springe til, tryk derefter på **OK**

Bemærk

- Indstillingerne er forskellige afhængigt af disktype.

Gentag afspilning af et bestemt afsnit

- 1 Tryk på **REPEAT A-B** under afspilning, på det sted hvor startpunktet skal markeres.
- 2 Tryk på **REPEAT A-B** igen for at markere slutpunktet.
↳ Gentagen afspilning starter.
- 3 Tryk på **REPEAT A-B** igen for at afslutte gentagen afspilning.

Bemærk

- Det er kun muligt at markere et afsnit, der skal gentages, inden for et spor/titel.

Visning af video-afspilningen fra forskellige kameravinkler

- 1 Tryk på **INFO** under afspilning.
↳ Diskstatusmenuen vises.
- 2 Vælg **[Vinkl]**, og tryk derefter på ▶.
- 3 Tryk på **Numeriske knapper** for at vælge en vinkelfunktion.
↳ Afspilningen skifter til den valgte vinkel.

Bemærk

- Gælder kun diske med scener optaget i flere vinkler.

Afspilning af DivX®-video

DivX-video er et digitalt medieformat, der holder høj kvalitet på trods af et højt komprimeringsforhold. Du kan nyde DivX-video på dette DivX®-certificerede produkt.

- 1 Indsæt en disk eller USB, der indeholder DivX-videoer.
- 2 Tryk på **DISC** eller **USB**.
↳ En indholdsmenu vises.
- 3 Vælg en titel til afspilning, og tryk på ▶||.
- 4 Brug fjernbetjeningen til at betjene titlen.

Tast	Handling
AUDIO SYNC	Vælger et lydssprog eller kanal.
SUBTITLE	Vælger undertekstsprog til video.
■	Stopper afspilningen. Ved DivX Ultra-video skal du trykke på denne knap igen for at se indholdsmenuen.
INFO	Viser DivX Ultra-videoplysningerne.

Bemærk

- Det er kun muligt at afspille DivX-videoer, der er blevet lejet eller købt med DivX-registreringskoden til dette Home Theater System (se "Justering af indstillinger" > "Generel opsætning" > **[DivX(R) VOD-kode]**).
- Du kan afspille DivX-videofiler på op til 4 GB.
- Hvis underteksten ikke vises korrekt, skal du skifte tegnsæt (se "Justering af indstillinger" > "Indstillinger" > **[DivX-undertxt]**).
- Dette Home Theater System kan vise op til 45 tegn i en undertekst.

Afspil musik

Styring af lydsporaafspilning

- 1 Afspil et spor.
- 2 Brug fjernbetjeningen til at betjene titlen.

Tast	Handling												
▶	Starter, holder pause i eller genoptager afspilningen.												
■	Stopper afspilningen.												
▶	Går til næste spor.												
◀	Går til begyndelsen af det aktuelle spor. Tryk to gange for at gå til det forrige spor.												
<table><tbody><tr><td>1</td><td>2</td><td>3</td></tr><tr><td>4</td><td>5</td><td>6</td></tr><tr><td>7</td><td>8</td><td>9</td></tr><tr><td>0</td><td></td><td></td></tr></tbody></table>	1	2	3	4	5	6	7	8	9	0			Vælger emne, der skal afspilles.
1	2	3											
4	5	6											
7	8	9											
0													
◀◀ / ▶▶	Søger hurtigt frem (højre) eller hurtigt tilbage (venstre). Tryk flere gange for at ændre søgehastigheden.												
REPEAT	Vælger eller deaktiverer gentagen afspilningstilstand eller shuffelfunktion.												

Afspil MP3/WMA-musik

MP3/WMA er en form for højt komprimerede lydfile (filer med filtypenavnet .mp3 eller .wma).

- 1 Indsæt en disk eller USB, der indeholder MP3/WMA-musik.
- 2 Tryk på **DISC** eller **USB**.
↳ En indholdsmenu vises.
- 3 Vælg en mappe, og tryk på **OK**.
- 4 Vælg en fil til afspilning, og tryk på **▶||**.
 - For at vende tilbage til hovedmenuen skal du trykke på **↶ BACK** eller trykke på **▲**, indtil "forrige" mappe er valgt, og derefter trykke på **OK**.



Bemærk

- Kun den første session afspilles af diske, der er optaget i flere omgange.
- Dette produkt understøtter ikke MP3PRO-lydformatet.
- Hvis der indgår specialtegn i navnet på MP3-filen (ID3) eller i albummets navn, kan de muligvis ikke vises korrekt på skærmen, da disse tegn ikke understøttes.
- Nogle WMA-filer er beskyttet af DRM (Digital Rights Management) og kan ikke afspilles på dette produkt.
- Mapper/filer, der overskrider den understøttede grænse for dette produkt, kan ikke vises eller afspilles.



Tip

- Du kan vælge visningen af dataindhold, se mapper eller filer (se "Justering af indstillinger" > "Indstillinger" > **[Vis MP3/JPEG]**).

Fotoafspilning

Fotoafspilning som diasshow

Dette produkt kan afspille JPEG-fotos (filer med filtypenavnet .jpeg eller .jpg).

- 1 Indsæt en disk eller USB, der indeholder JPEG-fotos.
- 2 Tryk på **DISC** eller **USB**.
↳ Diasshowet starter (for Kodak-diske), eller der vises en indholdsmenu (for JPEG-diske).
- 3 Vælg den mappe/album, du vil afspille.
 - Tryk på **i INFO** for at se fotos i mappen/albummet.

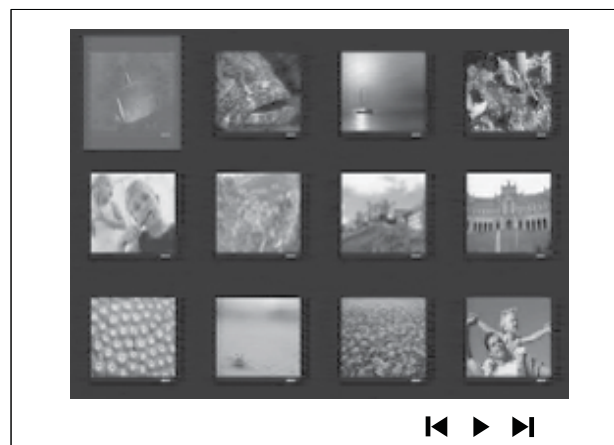

- For at gå til forrige eller næste skærmbillede skal du trykke på **◀/▶**.
- Tryk på **Navigationstaster** for at vælge et foto.
- Hvis du kun vil se det valgte foto, skal du trykke på **OK OK**.

- 4 Tryk på **▶||** for at starte afspilning af diasshow.
 - Tryk på **↶ BACK** for at vende tilbage til menuen.

Bemærk

- Der kan gå lidt længere tid, før diskindholdet vises på TV'et. Dette skyldes det store antal sange/fotos, der findes på en disk.
- Hvis JPEG-billedet ikke er optaget med filtypen "exif", vises det faktiske miniaturebillede ikke på skærmen. I modsat fald erstattes det faktiske miniaturebillede med et "blue mountain"-miniaturebillede.
- Dette produkt kan kun afspille billeder fra digitalkameraer i JPEG-EXIF-format, hvilket også er formatet i langt de fleste digitalkameraer. Det kan ikke vise Motion JPEG eller billeder i andre formater end JPEG eller lydclip, der er tilknyttet billeder.
- Mapper/filer, der overskrider den understøttede grænse for dette produkt, kan ikke vises eller afspilles.

Kontrol af afspilning af fotos

- 1 Afspil fotodiasshow.
- 2 Brug fjernbetjeningen til at betjene fotos.

Tast	Handling
◀	Springer til forrige foto.
▶	Springer til næste foto.
▲	Drejer billedet med uret.
▼	Drejer billedet mod uret.
ZOOM	Zoomer ind eller ud i billedet. Afspilningspause i zoom-tilstand.
■	Stopper afspilningen.

Afspilning af musikdiasshow

Afspil MP3/WMA-musikfiler og JPEG-fotofiler samtidigt for at lave et musikdiasshow. MP3/WMA- og JPEG-filerne skal være gemt på den samme disk eller USB-enhed.

- 1 Afspil MP3/WMA-musik.
 - 2 Gå til fotomappen/albummet, og tryk på **OK** for at starte afspilning af diasshow.
 - ↳ Diasshowet starter og fortsætter til slutningen af fotomappen eller albummet.
 - ↳ Lyden fortsætter med at spille til slutningen af disken.
- Tryk på **■** for at stoppe afspilningen af diasshow.
 - For at stoppe musikafspilningen skal du trykke på **■** igen.

Afspil fra USB-enhed

Dette produkt afspiller/viser MP3-, WMA-, DivX- (Ultra) eller JPEG-filer på følgende USB-enheder:

- digitalkamera, der er kompatibelt med PTP-standarden
- flashdrev
- hukommelseskortlæser
- HDD (ekstern strømkilde er nødvendig)

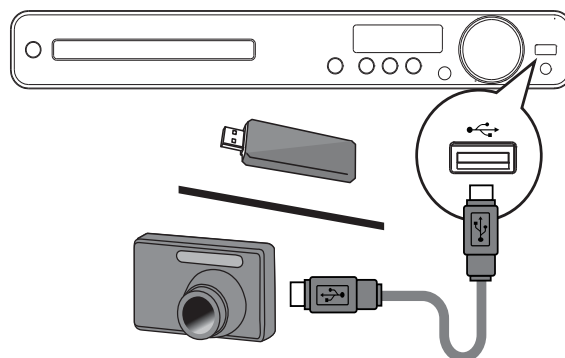

- 1 Slut en USB-enhed til **USB**-stikket.
- 2 Tryk på **USB**.
 - ↳ En indholdsmenu vises.
- 3 Vælg en fil til afspilning, og tryk på **▶||**.
 - ↳ Afspilning starter.
 - Stop afspilningen ved at trykke på **■** eller fjerne USB-enheden.

Bemærk

- Hvis enheden ikke passer til USB-stikket, kan du tilslutte den via et USB-forlængerkabel.
- Hvis du tilslutter en USB-kort-/enhedslæser, kan du kun få adgang til ét kort/én enhed.

Afspilning fra bærbar medieafspiller

Du skal blot slutte den bærbare medieafspiller (f.eks. en MP3-afspiller) til dette Home Theater System for at få uovertruffen lydqualität på din musiksamling.

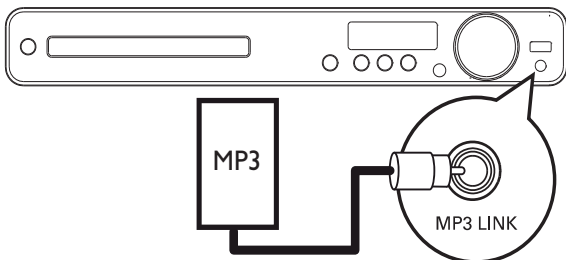

- 1 Slut et 3,5 mm stereo-lydkabel (medfølger ikke) fra **MP3 LINK**-stikket på dette Home Theater System til hovedtelefonstikket på den bærbare medieafspiller.
- 2 Tryk på **AUDIO SOURCE** gentagne gange, indtil "MP3 LINK" vises på displayet.
- 3 Start afspilning på den bærbare afspiller.
 - For at stoppe afspilningen skal du trykke på **STOP** på den bærbare medieafspiller.

Bemærk

- Du kan kun styre afspilningen på den bærbare afspiller.
- Du skal altid stoppe afspilning på enheden, inden du skifter til en anden lydkilde.

Afspilning af radio

Kontroller, om FM-antennen er blevet sluttet til dette Home Theatre System. Er den ikke det, skal du sætte den medfølgende FM-antenne i **FM75 Ω**-stikket og fastgøre antenneenderne på væggen.

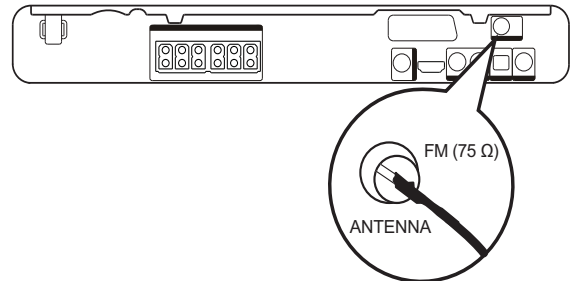

Tip

- Du opnår den bedste modtagelse ved at placere antennen på afstand af dit TV eller andre strålekilder.
- Du kan opnå endnu bedre FM-stereomodtagelse ved at tilslutte en ekstern FM-antenne (medfølger ikke).

Første gang radioen indstilles

Første gang du har adgang til radiotilstanden, skal du følge instruktionerne for at installere radiostationerne.

- 1 Tryk på **RADIO**.
 - ↳ Derefter vises "AUTO INSTALL ... PRESS PLAY" på displayet.
- 2 Tryk på **▶||**.
 - ↳ Alle fundne radiostationer bliver gemt.
 - ↳ Når det er gjort, stiller apparatet ind på den første forudindstillede radiostation.
 - Stop den automatisk tuning ved at trykke på **■**.

Bemærk

- Dette Home Theater System kan gemme op til 40 radiostationer.
- Hvis automatisk installation ikke aktiveres, eller hvis der gemmes mindre end 5 radiostationer, vil du blive bedt om at installere radiostationerne igen.

Listen to radio

- 1 Tryk på **RADIO**.
- 2 Brug fjernbetjeningen til at betjene radioen.

Tast	Handling
◀▶	Vælger en forudindstillet radiostation.
▲▼	Justerer radiofrekvensen op eller ned.
■	Hold denne knap nede for at slette den aktuelle radiostation fra listen over forudindstillede stationer. <ul style="list-style-type: none">• De andre forudindstillede stationer forbliver uændrede.



Bemærk

- Hvis FM-radiostationen udsender RDS-data (Radio Data System), vises radiostationens navn på skærmen.

Geninstaller alle radiostationer

- 1 Tryk på **RADIO**.
- 2 Hold **PROGRAM** nede i mere end 5 sekunder.
 - ↳ Alle tidligere gemte radiostationer bliver overskrevet.



Bemærk

- Kontroller forbindelsen til radioantennen, hvis der ikke kan findes et signal, eller der findes mindre end 5 radiostationer under installationen.

Individuel søgning efter og lagring af radiostationer

- 1 Tryk på **RADIO**.
- 2 Tryk på ◀◀ / ▶▶.
 - ↳ Herefter starter søgningen, indtil der bliver fundet en radiostation.
- 3 Gentag trin 2, indtil du finder den radiostation, du ønsker at lagre.
 - Tryk på ▲ / ▼ for at finjustere radiofrekvensen.
- 4 Tryk på **PROGRAM**.
 - ↳ Nummeret på den forudindstillede station blinker.
 - ↳ Hvis du ikke stiller på noget i løbet af 20 sekunder efter ovenstående trin, afsluttes forudindstillingen.
- 5 Tryk på ◀ / ▶ (eller **Numeriske knapper**) for at vælge et forudindstillet nummer, der skal lagres.
- 6 Tryk på **PROGRAM** for at bekræfte.

6 Avancerede funktioner

Opret MP3-lydfiler

Du kan konvertere lyd-CD'er til MP3-lydfiler med dette Home Theater System. De oprettede MP3-filer gemmes på USB-enheden.

Indstilling	Beskrivelse
[Hastighed]	Vælger hastighed for skrivning til fil. Hvis [Normal] hastighed vælges, kan du høre musik, mens du opretter MP3-filerne.
[Bithast.]	Vælger kvalitetsniveau. Højere bithastighed giver bedre lyd kvalitet og øget filstørrelse. Standardindstillingen er [128 kbps].

OPRET MP3			
Valg		Spor	
hastighed	Normal	<input type="radio"/> Spor01	04:14
Bitrate	128kbps	<input type="radio"/> Spor02	04:17
		<input type="radio"/> Spor03	03:58
		<input type="radio"/> Spor04	04:51
		<input type="radio"/> Spor05	03:53
OVERSIGT		<input type="radio"/> Spor06	04:09
Vælg nr	0	<input type="radio"/> Spor07	04:38
tid	00:00	▼	
start	Slut	Vælg alle	Fravælg alle

- 1 Ilæg en lyd-CD (CDDA/HDCD).
- 2 Slut USB-flashdrevet til  (USB)-stikket på dette Home Theater System.
- 3 Tryk på **CREATE MP3** under diskafspilning.
- 4 Vælg konverteringsmuligheder i panelet [Valg], og tryk derefter på **OK**.



- 5 Tryk på ► for at få adgang til panelet [NUMMER].
- 6 Vælg lydsporet, og tryk på **OK**.
 - Gentag trin 6 for at vælge et andet spor.
 - Vælg [**Vælg alle**] i menuen for at vælge alle spor, og tryk på **OK**.
 - Vælg [**Fravælg alle**] i menuen for at fravælge alle spor, og tryk på **OK**.
- 7 Vælg [**Start**] i menuen for at konvertere, og tryk derefter på **OK**.
 - ↳ Når det er udført, oprettes der automatisk en ny mappe på USB-enheden, hvor alle de nye MP3-filer kan gemmes.
 - Vælg [**Afslut**] for at gå ud af menuen, og tryk på **OK**.

 Bemærk

- Du må ikke trykke på knapperne under konverteringen.
- DTS CD'er og kopibeskyttede CD'er kan ikke konverteres.
- USB-enheder, der er skrivebeskyttede eller beskyttede med adgangskoder, kan ikke bruges til lagring af MP3-filer.

7 Juster lyd

Lydstyrkeregulering

- Tryk på **VOL +/-** for at øge eller mindske lydstyrken.
 - Tryk på  for at slå lyden fra.
 - Tryk på  igen, eller tryk på **VOL +** for at slå lyden til igen.

Valg af surroundlyd

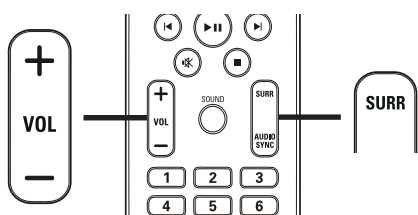

- Tryk på **SURR** gentagne gange for at vælge det bedste surround-output, der kan fås på disken.

Indstilling	Beskrivelse
5 CH STEREO	Forbedrer stereo ved at duplikere udgangseffekten i center- og baghøjttalerne. Ideel til festmusik.
MULTI-CHANNEL/DPLII	Surround-output med flere kanaler: DTS (Digital Theatre Systems), Dolby Digital og Dolby Pro Logic II.
STEREO	Stereolyd fra to fronthøjttalere.

Vælg en forudindstillet lyd

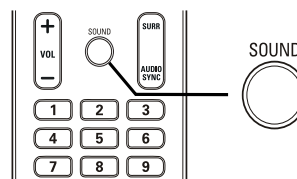





- Tryk gentagne gange på **SOUND** for at vælge den lydeffekt, der passer bedst til den aktuelle video eller musik.

Video/musik	Beskrivelse
ACTION / ROCK	Forbedret lav- og højfrekvens for at opnå filmeffekter med fantastisk lyd og atmosfære. Velegnet til actionfilm og rock-/popmusik.
CONCERT/ CLASSIC	Flad og ren lydtilstand. Ideel til klassisk musik og diske med koncertoptagelser.
DRAMA / JAZZ	Klar mellem- og højfrekvens. Genskaber atmosfæren fra et live-spillested, hvor musikeren spiller lige foran dig. Velegnet til jazzmusik, og når du ser filmdramaer.
SPORTS	Moderat mellemfrekvens og surroundeffekter til at opnå klar tale og atmosfæren fra et live sportssted. Det er også ideelt til videospil.
NIGHT	Dynamisk kontrolleret lydtilstand, der er velegnet til at se film om natten eller til baggrundsmusik, der ikke skal forstyrre.

8 Indstillingsjustering

Du kan tilpasse forskellige indstillinger, som det passer dig. Se følgende instruktioner for at navigere gennem indstillingsmenuen.



Symbol	Muligheder
	[Generel ops]
	[Ops. lyd]
	[Ops video]
	[Indstillinger]

Bemærk

- Hvis opsætningsmuligheden er nedtonet, kan indstillingen ikke ændres i den nuværende tilstand.

Generel opsætning

Generel ops	
EasyLink opsætning	
CD-lås	
Display dim	
Osd sprog	
Pauseskærm	
Sleep-timer	
DivX(R) VOD-kode	

- 1 Tryk på  **SETUP**.
↳ [Generel ops]-menuen vises.
- 2 Tryk på ►.
- 3 Vælg et menupunkt, og tryk på **OK**.
- 4 Vælg en indstilling, og tryk på **OK**.
 - Tryk på  **BACK** for at komme tilbage til den forrige menu.
 - Tryk på  **SETUP** for at forlade menuen.

Bemærk

- Se forklaringerne på de ovenstående muligheder på de følgende sider.

[EasyLink opsætning]

Hvis dette Home Theater System er tilsluttet HDMI CEC-kompatible TV'er/enheder, kan alle tilsluttede enheder reagere samtidig på følgende kommandoer:

Indstilling	Beskrivelse
[EasyLink]	Slår alle EasyLink-funktioner til eller fra. Vælg [SIk] for at slå denne funktion fra.
[Afspil med et tryk]	Når du trykker på PLAY , tændes TV'et og Home Theater System. Afspilning af disk begynder, hvis der er en disk i Home Theater System. Vælg [SIk] for at slå denne funktion fra.
[Standby med et tryk]	Når du trykker på STANDBY og holder den nede i mindst tre sekunder, skifter dette Home Theater System og alle de tilsluttede HDMI CEC-enheder til standby samtidig. Vælg [SIk] for at slå denne funktion fra.
[Systems lydindstil.]	Når du afspiller lyd, der er ført over fra de tilsluttede enheder, skifter dette Home Theater System automatisk til den tilsvarende lydkilde. Vælg [On] for at slå denne funktion til. Fortsæt derefter til [Kortlæg lyd-input] for at scanne og kortlægge alle de tilsluttede enheder.
[Kortlæg lyd-input]	Når du kortlægger lydindgangen korrekt, skifter dette Home Theater System automatisk til lyden fra den enhed, der afspilles.



Bemærk

- Du skal slå HDMI CEC-betjening til på TV'et/enhederne, før du kan bruge EasyLink-styrefunktionerne. Du kan finde flere oplysninger i brugervejledningen til TV'et/enhederne.
- Philips kan ikke garantere 100 % kompatibilitet med alle HDMI CEC-kompatible enheder.

[CD-lås]

Indstil afspilningsrestriktioner for en bestemt disk. Før du starter skal du placere disken i diskskuffen (der kan maksimalt låses 40 diske).

- **[Lås]** – Begrænser adgangen til den aktuelle disk. Når den er aktiveret, kræver det en adgangskode for at låse disken op og afspille den.
- **[Lås op]** – Afspiller alle diske.



Tip

- Du kan angive eller ændre adgangskoden (se "Justering af indstillinger" > "Indstillinger" > **[Adg.kode]**).

[Display dim]

Ændrer lysstyrkeniveauet på displayet på dette Home Theater System.

- **[100%]** – Normal lysstyrke.
- **[70%]** – Medium lysstyrke.
- **[40%]** – Nedblændet display.

[Osd sprog]

Vælger standardsproget for skærmmenuen.

[Pauseskærm]

Slår pauseskærm til eller fra. Forhindrer din TV-skærm i at blive beskadiget som følge af, at et stillestående billede vises for længe.

- **[On]** – Indstiller pauseskærm til aktivering efter 5 minutters inaktivitet (f.eks. i pause- eller stoptilstand).
- **[SIk]** – Deaktiver pauseskærm.

[Sleep-timer]

Skifter automatisk til standby efter det angivne tidspunkt.

- **[15 min], [30 min], [45 min], [60 min]** – Vælger hvor lang tid, der går, inden Home Theater System skifter til standby.
- **[SIk]** – Slår sleep-timer-tilstand fra.

[DivX(R) VOD-kode]

Viser DivX®-registreringskoden.



Tip

- Indtast dette Home Theater System DivX-registreringskode, når du lejer eller køber en video fra www.divx.com/vod. DivX-videoer, der er lejet eller købt via DivX® VOD-tjenesten (Video On Demand), kan kun afspilles på den enhed, hvor de er registreret.

Lydindstilling

Ops. lyd	
Højttalerlydst	
Højttalerfors	
HDMI-lyd	
CD-opsampling	
Lydsynkron.	

- 1 Tryk på **SETUP**.
↳ **[Generel ops]**-menuen vises.
- 2 Tryk på ▼ for at vælge **[Ops. lyd]**, og tryk derefter på ►.
- 3 Vælg et menupunkt, og tryk på **OK**.
- 4 Vælg en indstilling, og tryk på **OK**.
 - Tryk på **BACK** for at komme tilbage til den forrige menu.
 - Tryk på **SETUP** for at forlade menuen.



Bemærk

- Se forklaringerne på de ovenstående muligheder på de følgende sider.

[Højttalerlydst]

Angiver lydstyrkeniveauet for hver højttaler for at få den ideelle lydbalance.

- 1) Tryk på **OK** for at starte.
- 2) Vælg en højttaler i menuen, og tryk derefter på ◀▶ for at justere lydstyrken.
- 3) Tryk på **OK** for at bekræfte og afslutte.



Bemærk

- Der lyder en testtone fra den højttaler, der bliver justeret.

[Højttalerfors]

Angiver tidsforsinkelsen for center- og baghøjttaleren, hvis de er placeret tættere på lyttepositionen, så lyden fra alle højttalere når lyttepositionen på samme tid.

- 1) Tryk på **OK** for at starte.
- 2) Vælg en højttaler i menuen, og tryk på ◀▶ for at indstille forsinkelsen.
- 3) Tryk på **OK** for at bekræfte og afslutte.



Bemærk

- Der skal være 1 ms for hver 30 cm mellem højttaler og lytteposition.

[HDMI-lyd]

Vælger indstillingen for HDMI-lydudgang, når du slutter dette Home Theater System til TV'et via et HDMI-kabel.

- **[On]** – Muliggør lydudgang via TV'et og højttalersystemet. Hvis lydformatet på disken ikke understøttes, bliver det downmixet til to-kanalslyd (lineær-PCM).
- **[Slk]** – Deaktiverer lydudgang fra TV'et. Lyden kommer kun ud gennem højttalersystemet.

[CD-opsamling]

Konverterer din musik-CD til en højere samplingfrekvens ved brug af avanceret digital signalbehandling, der giver bedre lyd kvalitet.

- **[Slk]** – Slår CD-opsamling fra.
- **[88.2kHz (X2)]** – Konverterer samplingfrekvensen for CD'erne til at være to gange højere end originalen.



Bemærk

- CD-opsamling er kun tilgængeligt i stereotilstand.

[Lydsynkron.]

Indstiller standardforsinkelsen for lydudgang, når du afspiller en videodisk.

- 1) Tryk på **OK** for at starte.
- 2) Vælg en højttalerforsinkelse i menuen, og tryk på **◀▶** for at indstille forsinkelsen.
- 3) Tryk på **OK** for at bekræfte og afslutte.

Videoindstilling

Ops video	
TV-system	
TV-skærm	
Skærmtilpasning	
BILLEDINDSTL	
HDMI-indstill.	
Billedtekst	

- 1 Tryk på **☰ SETUP**.
↳ **[Generel ops]**-menuen vises.
- 2 Tryk på **▼** for at vælge **[Ops video]**, og tryk derefter på **▶**.
- 3 Vælg et menupunkt, og tryk på **OK**.
- 4 Vælg en indstilling, og tryk på **OK**.
 - Tryk på **↩ BACK** for at komme tilbage til den forrige menu.
 - Tryk på **☰ SETUP** for at forlade menuen.



Bemærk

- Se forklaringerne på de ovenstående muligheder på de følgende sider.

[TV-system]

Skift denne indstilling, hvis videoen ikke vises korrekt. Som standard passer denne indstilling til de mest almindelige TV-indstillinger i dit land.

- **[PAL]** – Til TV'er med PAL-system.
- **[NTSC]** – Til TV'er med NTSC-system.
- **[Multi]** – Til TV'er, der er kompatible med både PAL og NTSC.

[TV-skærm]

Vælger et af følgende visningsformater:



4:3 Pan Scan (PS) 4:3 Letter Box (LB) 16:9 Wide Screen

- **[4:3 Pan Scan]** – Til 4:3-skærm: vises i fuld højde med beskæring af begge sider.
- **[4:3 Letter Box]** – Til 4:3-skærm: visning i bredformat med sorte bjælker øverst og nederst på skærmen.
- **[16:9 Wide Screen]** – Til widescreen-TV: skærmformat 16:9.

[Skærmtilpasning]

Tilpasser billedformatet til TV-skærmen, så du kan få glæde af diskafspilning i fuld skærm.

- **[Vælg]** – Viser forskellige formater for fuld skærm. Tryk på **OK** for at vælge det billedformat, der passer bedst til TV-skærmen.
- **[Slk]** – Går tilbage til normal skærmvisning.

[BILLEDINDSTL]

Vælger et forudindstillet sæt indstillinger for billedfarver, eller du kan lave dine personlige indstillinger.

- **[Standard]** - Den originale farveindstilling.
- **[Lys]** - Levende farver.
- **[Soft]** - Varme farver.
- **[Personlg]** - Tilpasser farveindstillingerne. Indstil niveauet for lysstyrke, kontrast, skarphed/nuance og farvemætning, og tryk derefter på **OK**.

[HDMI-indstill.]

Vælger indstillingen for HDMI-video, når du slutter dette Home Theater System til TV'et via et HDMI-kabel.

- **[Wide Screen-format]** – Definerer widescreen-formatet for diskafspilning.

Indstilling	Beskrivelse
[Superwide]	Skærmens midtpunkt strækkes mindre end siden. Gælder kun for videoopløsningsindstillinger på 720p og derover.
[4:3 Pillar Box]	Ingen udstrækning af billedet. Der vises sorte bjælker på begge sider af skærmen.
[Slk]	Billedet vises efter formatet på disken.

Bemærk

- Denne indstilling er kun tilgængelig, hvis du har indstillet **[TV-skærm]** til **[16:9 Wide Screen]**.

- **[HDMI-video]** – Vælger den HDMI-videoopløsning, der er kompatibel med TV'ets skærmfunktionalitet.

Indstilling	Beskrivelse
[Auto]	Registrerer og vælger automatisk den bedste understøttede videoopløsning.
[480i], [576i], [480p], [576p], [720p], [1080i], [1080p]	Vælger den videoopløsning, der understøttes bedst af dit TV. Du kan finde flere oplysninger i brugervejledningen til TV'et.

Bemærk

- Hvis indstillingen ikke er kompatibel med dit TV, vises en tom skærm. Vent i 15 sekunder på automatisk gendannelse, eller skift til standardtilstand på følgende måde: 1) Tryk på **▲** 2) Tryk på **◀** 3) Tryk på **ZOOM**.

[Billedtekst]

Slår skærmtekster til og fra.

- **[On]** – Viser lydeffekter i underteksterne. Gælder kun diske med billedtekstoplysninger og TV'er, der understøtter denne funktion.
- **[Slk]** – Slår billedtekst fra.

Foretrukne



Bemærk

- Stop diskafspilning for at få adgang til **[Indstillinger]**.

Indstillinger

Lyd	
Undertxt	
CD-menu	
Ophav	
PBC	
Vis MP3/JPEG	
Adg.kode	
DivX-undertxt	▼

- 1 Tryk på **⏏ SETUP**.
↳ **[Generel ops]**-menuen vises.
- 2 Tryk på ▼ for at vælge **[Indstillinger]**, og tryk derefter på ▶.
- 3 Vælg et menupunkt, og tryk på **OK**.
- 4 Vælg en indstilling, og tryk på **OK**.
 - Tryk på **↩ BACK** for at komme tilbage til den forrige menu.
 - Tryk på **⏏ SETUP** for at forlade menuen.



Bemærk

- Se forklaringerne på de ovenstående muligheder på de følgende sider.

[Lyd]

Vælger standardsproget for lyd til diskafspilning.

[Undertxt]

Vælger standardsproget for undertekster til diskafspilning.

[CD-menu]

Angiver sproget for diskmenuen.



Bemærk

- Hvis det sprog, du har angivet, ikke er tilgængeligt på disken, bruger disken sit eget standardsprog.
- Nogle diske kan kun få ændret sprog for undertekster/lyd via diskmenuen.
- For at vælge de sprog, der ikke står på listen i menuen, skal du vælge **[Øvrige]**. Kontroller derefter sprogkodelisten bagest i denne brugervejledning, og indtast den firecifrede sprogkode.

[Ophav]

Begrænser adgangen til diske, der er uegnede for børn. Disse typer diske skal være optaget med vurderingsniveauer.

- 1) Tryk på **OK**.
- 2) Vælg et vurderingsniveau, og tryk derefter på **OK**.
- 3) Tryk på **Numeriske knapper** for at indtaste adgangskoden.



Bemærk

- Hvis en disk har et vurderingsniveau over det, du har angivet i **[Ophav]**, skal der bruges en adgangskode for at afspille den.
- Vurderingsniveauerne er landeafhængige. For at give tilladelse til at afspille alle diske skal du vælge **"8"**.
- Nogle diske har påtrykte vurderingsniveauer uden at være optaget med niveauer. Denne funktion har ingen effekt på sådanne diske.



Tip

- Du kan angive eller ændre adgangskoden (se "Indstillinger" > **[Adg.kode]**).

[PBC]

Slår indholdsmenuen fra eller til på VCD'er/ SVCD'er med PBC-funktionalitet (playback control).

- **[On]** - Viser indeksmenuen, når du ilægger en disk til afspilning.
- **[Slk]** - Springer menuen over, og starter afspilning fra den første titel.

[Vis MP3/JPEG]

Vælges for at få vist mapperne eller alle filerne.

- **[Vis mapper]** – Viser mapperne med MP3/WMA-filer.
- **[Vis filer]** – Viser alle filerne.

[Adg.kode]

Indstiller eller ændrer adgangskoden for låste diske og afspiller begrænsede DVD'er.

Skift adg.kode	
Gml adg.kode	<input type="text"/>
Ny adg.kode	<input type="text"/>
Bekræft adgangskode	<input type="text"/>
OK	

- 1) Tryk på **Numeriske knapper** for at indtaste "136900" eller den sidst indstillede adgangskode i feltet **[Gml adg.kode]**.
- 2) Indtast den nye adgangskode i feltet **[Ny adg.kode]**.
- 3) Indtast den nye adgangskode en gang til i feltet **[Bekræft adgangskode]**.
- 4) Tryk på **OK** for at gå ud af menuen.



Bemærk

- Hvis du glemmer adgangskoden, skal du indtaste "136900", før du angiver en ny adgangskode.

[DivX-undertxt]

Vælger et tegnsæt, der understøtter DivX-undertekster.

[Standard]	Engelsk, irsk, dansk, estisk, finsk, fransk, tysk, italiensk, portugisisk, luxembourgsk, norsk (bokmål og nynorsk), spansk, svensk, tyrkisk
[Cent. Eur.]	polsk, tjekkisk, slovakisk, albansk, ungarsk, slovensk, kroatisk, serbisk (latinsk skrift), rumænsk
[Kyrillisk]	hviderussisk, bulgarsk, ukrainsk, makedonsk, russisk, serbisk
[Græsk]	Græsk
[Hebra]	Hebraisk
[Kinesisk]	Kinesisk (forenklet)
[Koreansk]	Koreansk



Bemærk

- Kontroller, at undertekstfilen har nøjagtig samme navn som filmfilen. Hvis filmen f.eks. har filnavnet "Movie.avi", så skal tekstfilen navngives "Movie.sub" eller "Movie.srt".

[Versionsoplysn.]

Viser dit Home Theater Systems softwareversion.



Tip

- Disse oplysninger kræves, når du vil finde ud af, om den nyeste softwareversion, som du vil downloade og installere på dit Home Theater System, er tilgængelig på Philips' websted.

[Normal]



Nulstiller alle indstillinger på dette Home Theater System til fabriksindstillinger, undtagen indstillingerne **[CD-lås]**, **[Adg.kode]** og **[Ophav]**.

9 Yderligere oplysninger

Opdater software

Hvis du vil søge efter nye opdateringer, skal du sammenligne den aktuelle softwareversion for dit Home Theater System med den seneste softwareversion (hvis den er tilgængelig) på Philips' websted.

Indstillinger	
CD-menu ▲	
Ophav	
PBC	
Vis MP3/JPEG	
Adg.kode	
DivX-undertxt	
Versionsoplysn.	
Normal	

- 1 Tryk på  **SETUP**.
- 2 Vælg [**Indstillinger**] > [**Versionsoplysn.**], og tryk på **OK**.
- 3 Noter versionsnummeret, og tryk på  **SETUP** for at forlade menuen.
- 4 Gå til www.philips.com/support for at se den seneste tilgængelige softwareversion for dit Home Theater System.
- 5 Hvis den nyeste softwareversion er nyere end softwareversionen for dette Home Theater System, skal du hente den og gemme den på en CD-R eller et USB-flashdrev.
- 6 Indsæt CD-R'en eller USB-flashdrevet i dette Home Theater System.

- 7 Tryk på **DISC** eller **USB**, og følg derefter instruktionerne på TV'et for at bekræfte opdateringen.

↳ Når softwareopdateringen er færdig, skifter dit Home Theater System automatisk til standby.

Bemærk

- Fjern ikke CD-R'en eller USB'en, mens softwareopdateringen er i gang.

- 8 Tag netledningen ud af stikkontakten et par sekunder, og sæt den i igen for at genstarte systemet.

Vedligeholdelse

Advarsel

- Benyt aldrig opløsningsmidler som benzen, fortyndere, rensesvæsker eller antistatisk spray beregnet til diske.

Rengøring af diske

Tør disken af med en mikrofiberklud fra centrum mod kanten i en lige bevægelse.

Rengøring af hovedenhedens skærm

Rens skærmens overflade med en mikrofiberklud.

10 Specifikationer



Bemærk

- Specifikationer og design kan ændres uden varsel.

Afspilningsmedier

- DVD-Video, DVD+R/+RW, DVD-R/-RW, DVD+R DL, CD-R/CD-RW, Audio CD, Video-CD/SVCD, Picture CD, MP3-CD, WMA-CD, DivX-CD, USB-flash-drev

Forstærker

- Samlet udgangseffekt:
 - Tilstanden Hjemmebiograf: 1000 W (6 X 167)
- Frekvenskurve: 40 Hz ~ 20 kHz
- Signal-/støjforhold: > 60 dB (A-vægtet)
- Indgangsfølsomhed:
 - AUX: 400 mV
 - SCART TO TV: 250 mV
 - MP3 LINK: 250 mV

Disk

- Lasertype: halvleder
- Diskdiameter: 12 cm/8 cm
- Videoafkodning: MPEG1/MPEG2/DivX/DivX Ultra
- Video DAC: 12 bit, 108 MHz
- Signalsystem: PAL/NTSC
- Video-signal-/støjforhold: 56 dB
- Audio DAC: 24 bit/96 kHz
- Frekvenskurve:
 - 4 Hz - 20 kHz (44,1 kHz)
 - 4 Hz - 22 kHz (48 kHz)
 - 4 Hz - 44 kHz (96 kHz)
- PCM: IEC 60958
- Dolby Digital: IEC 60958, IEC 61937
- DTS: IEC 60958, IEC 61937

Radio

- Indstillingsområde: FM 87,5 – 108 MHz (50 kHz)
- 26 dB dæmpningsfølsomhed: FM 22 dB
- IF Rejection Ratio: FM 60 dB
- Signal-/støjforhold: FM 50 dB
- Harmonisk forvrængning: FM 3 %
- Frekvenskurve: FM 180 Hz~10 kHz/±6 dB
- Stereoadskillelse: FM 26 dB (1 kHz)
- Stereogrænse: FM 29 dB

USB

- Kompatibilitet: Højhastigheds-USB (2.0)
- Klasseunderstøttelse: UMS (USB Mass Storage Class)
- Filsystem: FAT12, FAT16, FAT32

Hovedenhed

- Strømforsyning: 220-240 V, ~50 Hz
- Strømforbrug: 180 W
- Strømforbrug ved standby: < 1W
- Mål (B x H x D): 360 x 57 x 331 (mm)
- Vægt: 3,01 kg

Højtalere

- System: Bredspektret satellithøjtaler
- Højtalerimpedans: 4 ohm (center), 4 ohm (front/bag)
- Højtalerdrivere:
 - Center/front/bag: 3" bredspektret
- Frekvenskurve: 150 Hz ~ 20 kHz
- Mål (B x H x D):
 - Center: 244 x 103 x 74 (mm)
 - Front/bag: 262 x 1199 x 264 (mm)
- Vægt:
 - Center: 0,79 kg
 - Front: 3,45 kg
 - Bag: 3,38 kg

Subwoofer

- Impedans: 4 ohm
- Højtalerdrivere: 165 (6,5") basenhed
- Frekvenskurve: 40 Hz ~ 150 kHz
- Mål (B x H x D): 163 x 363 x 369 (mm)
- Vægt: 4,7 kg

Specifikation for laser

- Type: Halvleder-laser GaAlAs (CD)
- Bølgelængde: 645 - 665 nm (DVD), 770 - 800 nm (CD)
- Udgangseffekt: 6 mW (DVD), 7 mW (VCD/CD)
- Stråleafvigelse: 60 grader.

11 Fejlfinding



Advarsel

- Risiko for elektrisk stød. Fjern aldrig kabinettet på dette produkt.

Prøv aldrig selv at reparere produktet, da garantien i så fald bortfalder. Hvis du oplever problemer med produktet, bør du kontrollere følgende punkter; inden du bestiller reparation. Hvis problemet ikke er løst, kan du registrere dit produkt og få support på www.philips.com/welcome.

Hvis du kontakter Philips, vil du blive bedt om modelnummeret og serienummeret på produktet. Modelnummeret og serienummeret står på bagsiden eller i bunden af produktet. Skriv numrene her:

Modelnr. _____

Serienr. _____

Hovedenhed

Knapperne på produktet fungerer ikke.

- Sluk for strømmen til produktet i nogle minutter, og tænd så igen.

Billede

Intet billede.

- Se TV'ets brugervejledning for at få oplysninger om det korrekte valg af videokanal. Skift TV-kanal, indtil DVD-skærmen vises.
- Tryk på **DISC**.
- Hvis du har ændret indstillingen for **[TV-system]**, skal du skifte tilbage til standardindstillingen: 1) Tryk på ▲ for at åbne diskkuffen. 2) Tryk på ◀. 3) Tryk på **SUBTITLE**.

Intet billede på HDMI-tilslutning.

- Kontroller, om HDMI-kablet er defekt. Udskift HDMI-kablet.
- Hvis det sker, når du ændrer HDMI-videoopløsningen, skal du skifte til standardtilstanden: 1) Tryk på ▲. 2) Tryk på ◀. 3) Tryk på **ZOOM**.

Lyd

Ingen lyd.

- Kontroller, at lydkablerne er korrekt tilsluttede, og vælg den korrekte indgang (f.eks. **AUDIO SOURCE, USB**) i forhold til den enhed, du vil afspille.

Ingen lyd på HDMI-tilslutning.

- Hvis den tilsluttede enhed ikke er HDCP-kompatibel eller kun er DVI-kompatibel, kan du ikke overføre lyd igennem en HDMI-tilslutning. Opret en analog eller digital lydforbindelse.
- Kontroller, at indstillingen [**HDMI-lyd**] er aktiveret.

Ingen lyd fra TV-program.

- Slut et lydkabel fra AUDIO-indgangen på dit Home Theater System til AUDIO-udgangen på dit TV. Tryk derefter på **AUDIO SOURCE** gentagne gange for at vælge den tilsvarende lydindgangskilde.

Der er ingen surroundlyd fra højttalerne.

- Tryk på **SURR** for at vælge den korrekte indstilling til surroundlyd.
- Hvis Home Theater System understøtter afspilning af DTS, skal du trykke på **AUDIO SYNC** for at vælge et andet lydspor.
- Kontroller, at den kilde, du afspiller, er optaget eller udsendes i surroundlyd (Dolby Digital osv.). Lyd kan ikke føres gennem HDMI-forbindelser, hvis den tilsluttede enhed ikke er HDCP-kompatibel eller kun kompatibel med DVI. Opret en analog eller digital lydforbindelse.

Afspilning

DivX-videofiler kan ikke afspilles.

- Kontroller, at DivX-filen er kodet i henhold til "Home Theater Profile" med DivX-koderen.
- Kontroller, at DivX-videofilen er færdig.

Skærmens billedformat er ikke tilpasset TV'ets skærmindstillinger.

- Billedformatet er fastsat på disken.

DivX-undertekster vises ikke korrekt.

- Sørg for, at filnavnet på underteksterne er det samme som filmens filnavn.
- Vælg det korrekte tegnsæt: 1) Tryk på **⊞ SETUP**. 2) Vælg [**Indstillinger**], og tryk på **▶**. 3) Vælg [**DivX-undertxt**], og tryk på **OK**. 4) Vælg det tegnsæt, der understøtter underteksterne.

Indholdet på USB-flashdrevet kan ikke læses.

- Formatet på USB-flashdrevet er ikke kompatibelt med dette Home Theater System.
- Drevet er formateret med et andet filsystem, der ikke understøttes af enheden (f.eks. NTFS).
- Den maksimale understøttede hukommelsesstørrelse er 160 GB.

12 Ordliste

D

DivX-video

DivX® er et digitalt videoformat skabt af DivX, Inc. Dette er en officielt certificeret DivX-enhed, som kan afspille DivX-video. Besøg www.divx.com for at få yderligere oplysninger og softwareværktøjer, så du kan konvertere dine filer til DivX-video.

DivX Video-On-Demand

Denne DivX Certified®-enhed skal registreres for at kunne afspille DivX VOD-indhold (Video-on-demand). Du skal finde DivX VOD-afsnittet i enhedskonfigurationsmenuen for at generere registreringskoden. Gå til vod.divx.com med denne kode for at udføre registreringen og lære mere om DivX-video.

Dolby Digital

Et surroundlydsystem, der er udviklet af Dolby Laboratories, og som indeholder op til seks kanaler med digital lyd (foran til venstre og højre, surround til venstre og højre, center og subwoofer).

H

HDCP

High-bandwidth Digital Content Protection. Dette er en specifikation, som giver en sikker transmission af digitalt indhold mellem forskellige enheder (for at undgå uautoriseret copyright).

HDMI

HDMI (High-Definition Multimedia Interface) er en digital grænseflade med høj hastighed, der kan overføre ukomprimeret high-definition video og digital multikanal lyd.

Den giver et billede og lyd i høj kvalitet, og lyden er fuldstændig støjfri. HDMI er fuldt ud bagudkompatibelt med DVI.

Som det kræves af HDMI-standarden, giver det ingen video- eller lydudgang, hvis der tilsluttes til HDMI- eller DVI-produkter uden HDCP (High-bandwidth Digital Content Protection).

J

JPEG

En meget udbredt digitalt stillbilledformat. Et komprimeringsystem til stillbilleddata, der er udviklet af Joint Photographic Expert Group, og som på trods af den store komprimering kun udviser en meget lille forringelse i billedkvaliteten. Filerne kan genkendes på filtypenavnet ".jpg" eller ".jpeg."

M

MP3

Et filformat med et system til komprimering af lyddata. MP3 er forkortelsen for Motion Picture Experts Group 1 (eller MPEG-1) Audio Layer 3. Med MP3-formatet kan en enkelt CD-R eller CD-RW rumme ca. 10 gange flere data end en almindelig CD.

MPEG

Motion Picture Experts Group. En samling komprimeringsystemer til digital lyd og video.

P

PBC

Playback Control. Et system, hvor man navigerer gennem en Video CD/Super VCD med skærmmenuer, som er optaget på disken. Det giver dig fordelene af interaktiv gengivelse og søgning.

PCM

Pulse Code Modulation. Et digitalt lydkode-system.

W

WMA

Windows Media™ Audio. WMA er en lydkomprimeringsteknologi, der er udviklet af Microsoft Corporation. WMA-data kan kodes vha. Windows Media Player version 9 eller Windows Media Player til Windows XP. Filerne kan genkendes på filtypenavnet ".wma."

WMV

Windows Media Video. Refererer til en videokomprimeringsteknologi, der er udviklet af Microsoft Corporation. WMV-indhold kan kodes vha. Windows Media® Encoder 9-serien. Filerne kan genkendes på filtypenavnet ".wmv".