

A termék regisztrációja és a rendelkezésre álló támogatás igénybevétele a következő weboldalon lehetséges:

www.philips.com/welcome

DCM1130



Felhasználói kézikönyv

PHILIPS

Tartalomjegyzék

1	Fontos!	3	7	Egyéb jellemzők	17
	Biztonság	3		Ébresztési időzítő beállítása	17
	Megjegyzés	4		Elalvási időzítő beállítása	17
				Külső eszköz hallgatása	17
				Fejhallgató használata	18
2	Az Ön mikro zenei rendszere	6	8	Termékadatok	19
	Bevezetés	6		Termékjellemzők	19
	A doboz tartalma	6		Tájékoztató USB-lejátszhatóságról	19
	A főegység áttekintése	7		Támogatott MP3-lemezformátumok	20
	A távvezérlő áttekintése	8			
3	Üzembe helyezés	10	9	Hibakeresés	21
	Hangszórók csatlakoztatása	10			
	Tápcsatlakozás bekötése	10			
	A távvezérlő előkészítése	10			
	Bekapcsolás	11			
	Óra beállítása	11			
4	Lejátszás	12			
	Alapvető lejátszási műveletek	12			
	Lejátszás lemezről	12			
	Lejátszás USB-eszközzel	12			
	Hangbeállítás	13			
5	iPod/iPhone lejátszása	14			
	Kompatibilis iPod/iPhone	14			
	Az iPod/iPhone betöltése	14			
	Az iPod/iPhone töltése	14			
	Az iPod/iPhone hallgatása	14			
	Az iPod/iPhone eltávolítása	14			
6	FM-rádió hallgatása	15			
	FM-rádióállomások behangolása	15			
	Rádióállomások önműködő beprogramozása	15			
	Rádióállomások kézi beprogramozása	15			
	Tárolt rádiócsatorna behangolása	15			
	RDS-információk megjelenítése	16			

1 Fontos!

Biztonság

Biztonsági jelzések ismertetése



A „villám” jelzés arra utal, hogy a készülékben lévő szigetetlen anyag áramütést okozhat. A háztartásban tartózkodók biztonsága érdekében kérjük, ne távolítsa el a termék védőburkolatát. A felkiáltójel olyan funkciókra hívja fel a figyelmet, amelyek használatánál célszerű figyelmesen elolvasni a mellékelt leírásokat az üzemeltetési és karbantartási problémák megelőzéséhez.

FIGYELEM: Az áramütés veszélyének csökkentése érdekében óvja a készüléket az esőtől vagy nedvességtől, és ne helyezzen rá folyadékkal telt tárgyakat, például virágvázát.
VIGYÁZAT: Az áramütés elkerülése érdekében a széles érintkezőkést illeszse be teljesen az aljzat széles nyílásába.

Fontos biztonsági utasítások

- Ügyeljen a figyelmeztetésekben foglaltakra.
- Kövesse az utasításokat.
- Óvja a terméket a víztől.
- A tisztítást kizárólag száraz ruhával végezze.
- Gondoskodjon arról, hogy a szellőzőnyílások ne tömődjenek el. A készülék telepítését a gyártó utasításai szerint végezze.
- Ne helyezze a készüléket hőt kibocsátó eszköz, pl. fűtőttest, fűtőnyílás, kályha vagy működése során hőt termelő készülék (pl. erősítő) közelébe.
- Tilos a hálózati kábelre rálépni vagy azt becsípni, különös tekintettel ott, ahol az a csatlakozó-aljzatokba, készülékcsatlakozókba illeszkedik, vagy ott, ahol kilép az egységből.
- Kizárólag a gyártó által javasolt tartozékokat használja.
- Vihar idején, vagy ha hosszabb ideig nem használja a készüléket, húzza ki a csatlakozót a hálózathoz.
- A készülék javítását, szervizelését bízza szakemberre. A készüléket a következő esetekben kell szervizeltetni: ha bármilyen módon megsérült, például sérült a hálózati kábel vagy csatlakozó, folyadék került a készülékbe, ráesett valami, eső vagy nedvesség érte, nem működik megfelelően vagy leejtették.
- Akkumulátor használata **VIGYÁZAT** – Az akkumulátorszivárgás személyi sérülést, tárgyak/eszközök vagy magának a készüléknek a károsodását okozhatja, ezért:
 - Megfelelően helyezze be az akkumulátort, ügyeljen a készüléken látható + és - jelölésekre.
 - Ne keverje az akkumulátorokat és elemeket (régi és új, vagy szén és alkáli stb.).
 - Vegye ki az akkumulátorokat, ha hosszabb ideig nem használja a készüléket.
 - Az akkumulátorokat és akkumulátorcsomagokat óvja a magas hőmérséklettől, ezért ne tegye ki például közvetlen napfény hatásának, ne helyezze tűz közelébe, stb.
- A készüléket ne tegye ki cseppenő, fröccsenő folyadéknak.
- Ne helyezzen az egységre semmilyen veszélyforrást (pl. folyadékkal töltött tárgyat, égő gyertyát).
- Ha a hálózati csatlakozódugó vagy készülékcsatlakozó használatos megszakítóeszközként, akkor mindig működképesnek kell lennie.



Figyelem

- A készülék borítását megbontani tilos.
- Tilos a készülék bármely alkatrészének a kenése.
- Tilos a készüléket más elektromos berendezésre ráhelyezni.
- Tilos belenézni a készülék belsejében lévő lézersugárba.
- Gondoskodjon arról, hogy a hálózati kábel vagy csatlakozó könnyen hozzáférhető legyen, hogy a készüléket le tudja választani a hálózati áramról.



Vigyázat

- A készülék vezérlőinek jelen kézikönyvben leírtaktól eltérő működtetése, illetve működésének módosítása veszélyes sugárzást vagy más szempontból rendellenes működést eredményezhet.

Fejhallgató biztonságos használata

A felvételeket közepes hangerővel hallgassa.

- A nagy hangerő halláskárosodást okozhat. A készülék olyan decibeltartományban képes megszólalni, amely egy percnél rövidebb használat esetén is halláskárosodást okozhat. A készülék a halláskárosultak érdekében képes a magasabb decibel-tartományok megszólaltatására is.
- A hangerő csalóka lehet. Idővel az egyre magasabb hangerőhöz is hozzászokhat. A huzamosabb ideig történő zenehallgatás után „normális” szintnek érzékelt hangerő valójában igen magas, ezért halláskárosító hatása lehet. Ezt úgy előzheti meg, hogy a hangerőt egy biztonságos szintre állítja, s ezt a beállítást később sem módosítja.

A biztonságos hangerőt a következőképpen állíthatja be:

- Állítsa a hangerőt először alacsony szintre.
- Lassan addig növelje a hangerőt, míg tisztán és torzításmentesen hallja a zenét.

Huzamosabb ideig történő zenehallgatás:

- Hosszabb időn át tartó zenehallgatás „biztonságos” hangerőn is halláskárosodást okozhat.

- Körültekintően használja a készüléket, iktasson be szüneteket.

Tartsa be a következő tanácsokat a fejhallgató használata során.

- Az eszközt indokolt ideig, ésszerű hangerőn használja.
- Ügyeljen arra, hogy a hangerőt akkor se növelje, amikor hozzászokott a hangerőhöz.
- Ne állítsa a hangerőt olyan magasra, hogy ne hallja a környező zajokat.
- Fokozottan figyeljen, vagy egy időre kapcsolja ki a készüléket, ha nagyobb körültekintést igénylő helyzetben van. Ne használja a fejhallgatót motoros járművön, illetve kerékpározás, gördeszkázás stb. közben, mert közlekedési balesetet okozhat, és sok helyen szabályellenes is.

Megjegyzés



Ez a termék megfelel az Európai Közösség rádióinterferenciára vonatkozó követelményeinek.

Ez a termék megfelel az alábbi direktívák és irányelvek követelményeinek: 2004/108/EC + 2006/95/EC

A készülék - a Philips szórakoztató elektronika üzletága kifejezett engedélye nélkül történő - bármilyen megváltoztatása vagy módosítása semmissé teheti a vásárló termékhasználati jogát.



Ez a termék kiváló minőségű anyagok és alkatrészek felhasználásával készült, amelyek újrahasznosíthatók és újra felhasználhatók.



A termékhez kapcsolódó áthúzott kerek kuka szimbólum azt jelenti, hogy a termékre vonatkozik a 2002/96/EK európai irányelv. Tájékoztató az elektromos és elektronikus termékek szelektív hulladékként történő gyűjtésének helyi feltételeiről.

Cselekedjen a helyi törvényeknek megfelelően, és a kiselejtezett készülékeket gyűjtse elkülönítve a lakossági hulladéktól. A feleslegessé vált készülék helyes kiselejtezésével segít megelőzni a környezet és az emberi egészség károsodását.



A termék akkumulátorai megfelelnek a 2006/66/EK európai irányelv követelményeinek, ezért ne kezelje ezeket háztartási hulladékként. Kérjük, tájékozódjon a hulladékok szelektív gyűjtésének helyi rendszeréről, mivel megfelelő hulladékkezelés hozzájárul a környezettel és az emberi egészséggel kapcsolatos negatív következmények megelőzéséhez.

Környezetvédelemmel kapcsolatos tudnivalók

A termék csomagolása nem tartalmaz felesleges csomagolóanyagot. Igyekezünk úgy kialakítani a csomagolást, hogy könnyen szétválasztható legyen a következő három anyagra: karton (doboz), polisztírol (védőelem) és polietilén (zacskó, védő habfólia).

A rendszerben található anyagokat erre specializálódott vállalat képes újrafeldolgozni és újrahasznosítani. Kérjük, tartsa szem előtt a csomagolóanyagok, kimerült akkumulátorok és régi készülékek leselejtezésére vonatkozó helyi előírásokat.



Másolásvédett anyagokról (beleértve a számítógépes programokat, fájlokat,

közvetítéseket és hangfelvételeket) készített illetéktelen másolatok szerzői jogok megsértését képezhetik, és bűncselekménynek minősülhetnek. Ez a berendezés nem használható ilyen célokra.



A „Made for iPod” és a „Made for iPhone” címkek azt jelentik, hogy az Apple teljesítményi előírásoknak megfelelő elektronikus tartozék speciálisan iPod vagy iPhone készülékhez történő csatlakoztatásra készült. Az Apple nem vállal felelősséget a készülék működéséért, vagy a biztonsági és szabályozó előírásoknak való megfelelésért. Kérjük, vegye figyelembe, hogy a tartozék iPod vagy iPhone készülékekkel történő használata befolyásolhatja a vezeték nélküli teljesítményt.

Az iPod és iPhone az Apple Inc. Egyesült Államokban és más országokban bejegyzett védjegye.

A készüléken a következő címke található:



Megjegyzés

- A típustábla a készülék hátsó részén található.

2 Az Ön mikro zenei rendszere

Köszönjük, hogy Philips terméket vásárolt, és üdvözljük a Philips világában! A Philips által biztosított támogatás teljes körű igénybevételéhez regisztrálja a terméket a www.Philips.com/welcome címen.

Bevezetés

A készüléken a következő funkciók használhatók:

- audiólemezek, USB-eszközök, iPod-ok/ iPhone-ok és egyéb külső eszközök hallgatása;
- FM-rádióállomások hallgatása

A következő hanghatásoknak köszönhetően gazdagíthatja a hangzást:

- Digitális hangszabályzás (DSC)
- Dinamikus mélyhangkiemelés (DBB)

A készülék a következő médiaformátumokat támogatja:









A doboz tartalma

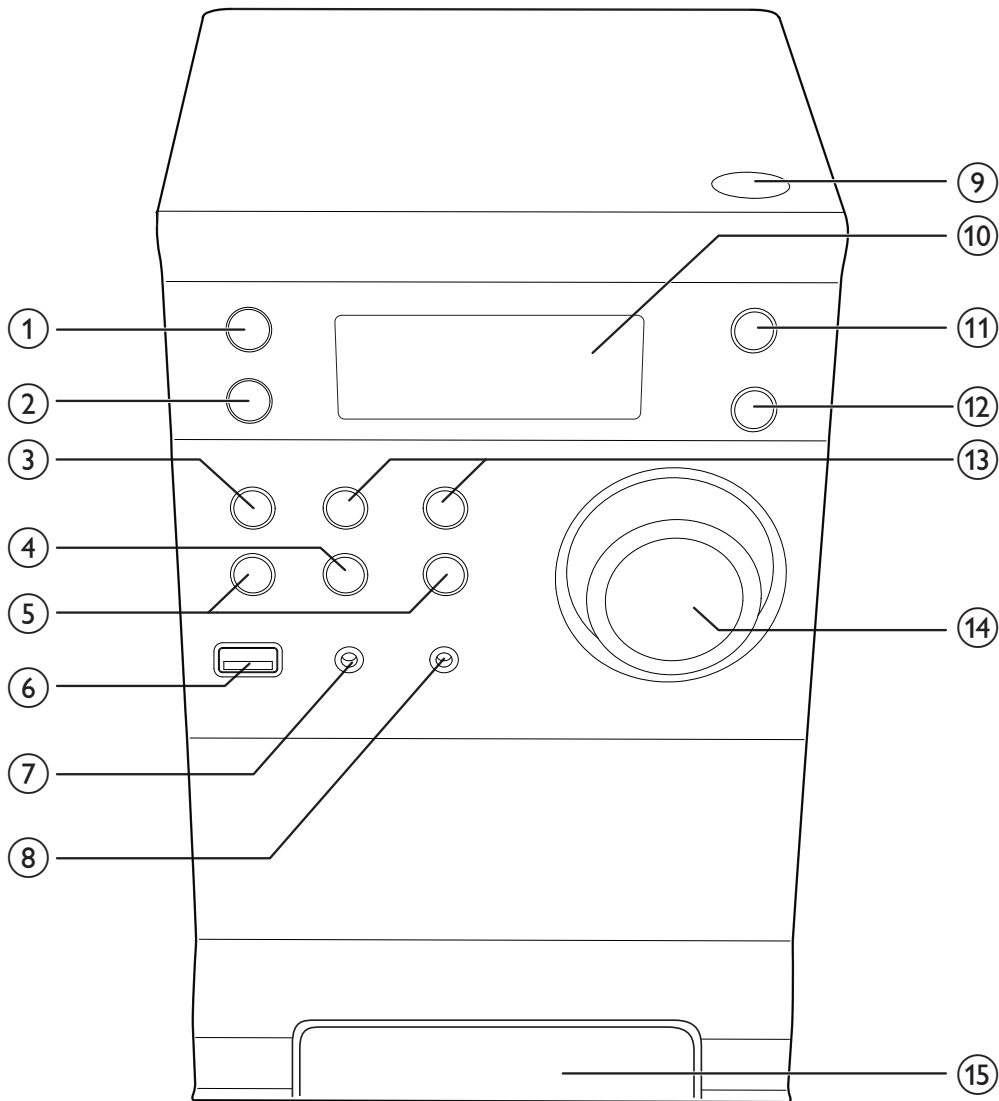

Ellenőrizze és azonosítsa be a csomag tartalmát:







- Főegység
- 2 db hangszóródoboz
- Távvezérlő
- MP3-csatlakozókábel
- Gyors üzembe helyezési útmutató
- Felhasználói kézikönyv

A főegység áttekintése



- ①  **ON**
- Kapcsolja be a főegységet.
 - Készenléti üzemmódba kapcsolás.
- ② **SOURCE**
- Egy forrás kiválasztása.
- ③  **STOP**
- Lejátszás leállítása vagy program törlése.
- ④  **PLAY/PAUSE**
- Lejátszás indítása vagy szüneteltetése.
- ⑤  **ELŐZŐ/KÖVETKEZŐ**
- Ugrás az előző/következő zeneszámra.
 - Gyors előre- vagy visszafelé keresés zeneszámon vagy lemezen belül.
 - Hangoljon be egy rádióállomást.
 - Az idő beállítása.
- ⑥  **USB**
- USB-tárolóeszköz csatlakoztatása.
- ⑦ **MP3-LINK**
- Külső audioeszköz csatlakoztatása.

- 8 
 - Fejhallgató csatlakoztatása.
- 9 
 - A lemeztálca kinyitása illetve bezárása.
- 10 **Kijelzőpanel**
 - Aktuális állapot kijelzése.
- 11 **MODE**
 - Ismétlődő/véletlen sorrendű lejátszási mód kiválasztása a CD, vagy USB forrásban.
- 12 **CLOCK**
 - Óra beállítása.
- 13 **ALB/PRESET+/-**
 - Tárolt rádiócsatorna kiválasztása.
 - Ugrás az előző/következő albumra.
- 14 **VOLUME(Hangerő gomb)**
 - Hangerő szabályozása.
- 15 **Dokkolóegység iPod/iPhone készülékhez**

- 1 **MODE**
 - Ismétlődő/véletlen sorrendű lejátszási mód kiválasztása a CD, vagy USB forrásban.
- 2 **CLOCK**
 - Óra beállítása.
- 3 **MENU**
 - Hozzáférés az iPod/iPhone menükhöz.
- 4  
 - Gyors előre- vagy visszafelé keresés zeneszámon vagy lemezen belül.
 - Ugrás az előző/következő zeneszámra.
 - Hangoljon be egy rádióállomást.
 - Az idő beállítása.
- 5 **PROG**
 - Zeneszámok beprogramozása.
 - Rádióállomások beprogramozása.
- 6  / 
 - Az iPod/iPhone menüben való navigálás.
- 7 **ALB/PRESET+/-**
 - Ugrás az előző/következő albumra.
 - Tárolt rádiócsatorna kiválasztása.
- 8 
 - Lejátszás leállítása vagy program törlése.
- 9 **DSC**
 - Válasszon ki egy előre beállított hangzást: POP, JAZZ, ROCK vagy CLASSIC.
- 10 **TIMER**
 - Ébresztési időzítő beállítása.
- 11 
 - Kapcsolja be a főegységet.
 - Készenléti üzemmódba kapcsolás.
- 12 **Forráskiválasztó gombok**
 - Egy forrás kiválasztása.
- 13 **SLEEP**
 - Elalvási időzítő beállítása.

A távvezérlő áttekintése

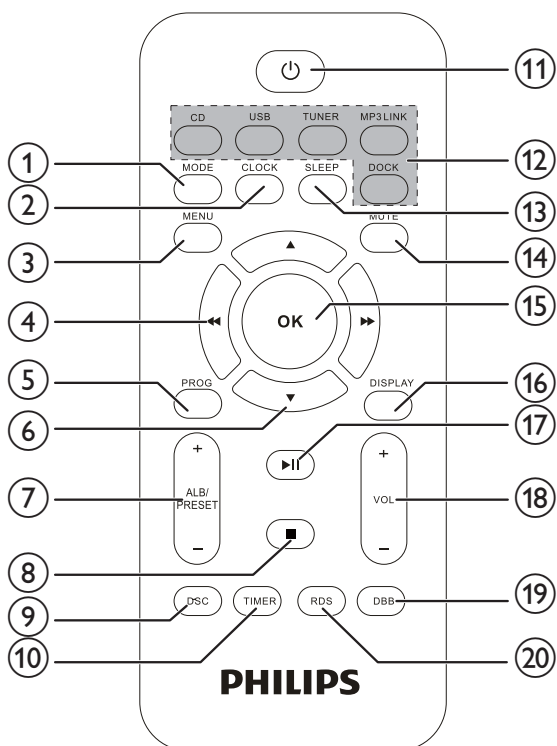

- ⑭ **MUTE**
 - Hang némítása.
- ⑮ **OK**
 - Egy választás megerősítése.
- ⑯ **DISPLAY**
 - Lemezlejátszási információ megjelenítése
- ⑰ **▶||**
 - Lejátszás indítása vagy szüneteltetése.
- ⑱ **VOL +/-**
 - Hangerő szabályozása.
- ⑲ **DBB**
 - Dinamikus mélyhangkiemelés be- és kikapcsolása.
- ⑳ **RDS**
 - A kiválasztott FM rádióállomásokhoz: RDS adatok megjelenítése.

3 Üzembe helyezés

! Vigyázat

- A készülék vezérlőinek jelen kézikönyvben leírtaktól eltérő működtetése, illetve működésének módosítása veszélyes sugárzást vagy más szempontból rendellenes működést eredményezhet.

A fejezetben bemutatott műveleteket a megadott sorrendben végezze el.

Ha a Philips vállalat ügyfélszolgálatához fordul, szükség lesz a termék típus- és sorozatszámára egyaránt. A típusszám és a sorozatszám a készülék alsó részén található. Írja ide a számokat:

Típusszám _____

Gyári szám _____

Hangszórók csatlakoztatása

☰ Megjegyzés

- Az optimális hangzás érdekében csak a készülékhez mellékelt hangszórókat használja!
- Csak a készülékhez mellékelt hangszórókkal azonos vagy magasabb impedanciájú hangszórókat csatlakoztasson. Tekintse át az útmutató Műszaki adatok című fejezetét.

Illessze be a hangszóró kábeleit az egység hátulján található, hangszóró bemeneti aljzatába.

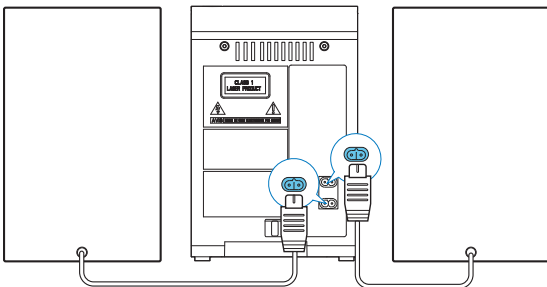

Tápcsatlakozás bekötése

! Vigyázat

- Fennáll a termék károsodásának veszélye! Győződjön meg arról, hogy a tápfeszültség megegyezik-e a készülék hátoldalán vagy alján feltüntetett feszültséggel.
- Áramütésveszély! A váltakozó áramú hálózati kábel kihúzásakor minden esetben a csatlakozódugónál fogva húzza ki azt az aljzathoz. A kábelt tilos húzni.
- A hálózati kábel csatlakoztatása előtt győződjön meg róla, hogy minden egyéb csatlakoztatást elvégzett.

Csatlakoztassa a tápkábelt a fali aljzathoz.

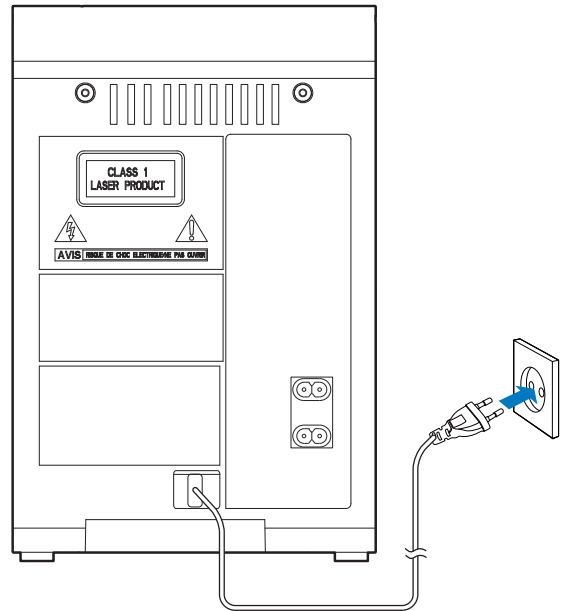

A távvezérlő előkészítése

! Vigyázat

- Robbanásveszély! Az akkumulátorokat tartsa távol hő- vagy tűzforrásoktól, illetve napfénytől. Az akkumulátorokat tilos tűzbe dobni.
- Az akkumulátor csökkent élettartamának veszélye! Ne keverjen egymással különböző típusú vagy márkájú akkumulátorokat.
- Fennáll a termék károsodásának veszélye! Ha hosszabb ideig nem használja a távvezérlőt, vegye ki a készülékből az akkumulátorokat.
- Ha az akkumulátort rosszul helyezi be, felrobbanhat. Cserélni csak azonos vagy egyenértékű típusúval szabad.

A távvezérlő elemeinek cseréje:

- 1 Nyissa ki az elemtartó rekesz fedelét.
- 2 Helyezzen be 2 AAA típusú elemet; ügyeljen a megfelelő polaritásra (+/-).
- 3 Zárja be az elemtartó rekeszt.

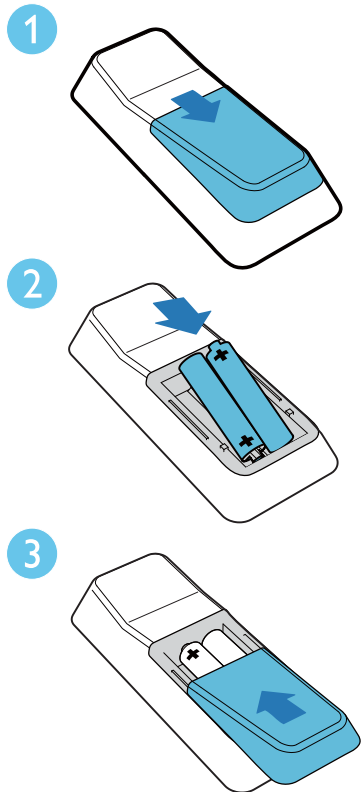

Bekapcsolás

A bekapcsoláshoz nyomja meg a Φ gombot.
↳ Az egység visszaáll az utoljára kiválasztott forrásra.



Tanács

- A készenléti üzemmódban az egység bekapcsolásához a **forráskiválasztó gombokat** is lenyomhatja.

Készenléti üzemmódba kapcsolás

A készülék készenléti üzemmódba kapcsolásához nyomja meg a Φ gombot.
↳ Az óra (ha be lett állítva) megjelenik a kijelzőpanelen.



Megjegyzés

- Ha az egység 15 percig inaktív marad, automatikusan kikapcsol a készenléti üzemmódból.

Óra beállítása

- 1 Az órabeállítási mód aktiválásához készenléti módban tartsa lenyomva a távvezérlő **CLOCK** gombját.
↳ A 12/24 órás formátum villogni kezd.
- 2 A \lll / \ggg gombok ismételt megnyomásával válassza ki a formátumot.
↳ Megjelennek és villogni kezdenek az órát jelző számjegyek.
- 3 Nyomja meg az \lll / \ggg gombot az óra beállításához.
- 4 Nyomja meg a **CLOCK** gombot.
↳ Megjelennek és villogni kezdenek a percet jelző számjegyek.
- 5 Nyomja meg a \lll / \ggg gombot a perc beállításához.
- 6 A jóváhagyáshoz nyomja meg a **CLOCK** gombot.
 - Az órabeállításból való kilépéshez nyomja meg a \blacksquare gombot, ha nem szeretné menteni a beállításokat.
- 7 Az óra megtekintéséhez nyomja le a következőt: **CLOCK**.



Megjegyzés

- Ha 90 másodpercig inaktív módban van (nem történik gombnyomás), a rendszer automatikusan kilép az órabeállításból.

4 Lejátszás

Alapvető lejátszási műveletek

A lejátszás vezérlése a következő műveletekkel lehetséges:

Gomb	Funkció
◀ / ▶	Egy zeneszám vagy fájl kiválasztása. Nyomja le és tartsa lenyomva a műsorszámokon belüli, lejátszás közbeni gyors előre-/hátratekeréshez. A lejátszáshoz való visszatéréshez pedig engedje fel.
▶	Lejátszás közbeni szüneteltetés vagy folytatás.
DISPLAY	Más lejátszási adatok megjelenítése.
MODE	A lejátszás megismétlésének kiválasztása: [REP] (ismétlés): aktuális zeneszám ismételt lejátszása. [REP ALL] (összes ismétlése): összes zeneszám ismételt lejátszása. [SHUF] (véletlen lejátszás): műsorszámok véletlenszerű lejátszása. Nyomja meg ismét a normál lejátszáshoz való visszatéréshez.

Műsorszám közvetlen kiválasztásához a számbillentyűket is használhatja.

Lejátszás lemezeiről

- 1 A CD-forrás kiválasztásához nyomja meg a **CD** gombot.
- 2 Nyomja meg a **▲** gombot.
↳ A lemeztartó kinyílik.

- 3 Helyezze be a lemezt úgy, hogy nyomtatott oldala felfelé nézzen, majd zárja be a lemeztartót.
- 4 A lejátszás automatikusan megkezdődik.
 - Ha nem indul el a lejátszás, nyomja meg az **◀ / ▶** gombokat a zeneszám kiválasztásához, majd nyomja meg a **▶ ||** gombot.

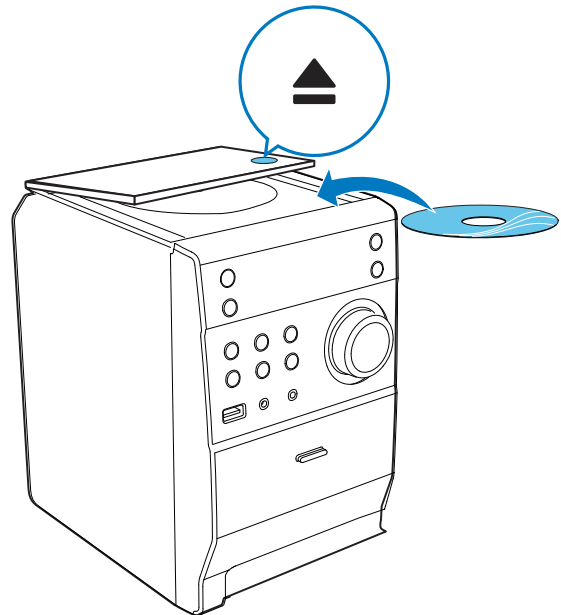

Lejátszás USB-eszközről

Ellenőrizze, hogy az USB-eszköz rendelkezik támogatott formátumokkal lejátszható audiotartalmakkal.

- 1 Csatlakoztassa az USB-készüléket az USB-aljzathoz.

- 2 Az USB-forrás kiválasztásához nyomja meg az **USB** gombot.
- ↳ A lejátszás automatikusan megkezdődik. Ha mégsem, fájl kiválasztásához nyomja le a ◀◀ / ▶▶ gombot. Ezután a ▶▶ gomb megnyomásával kezdheti meg a lejátszást.

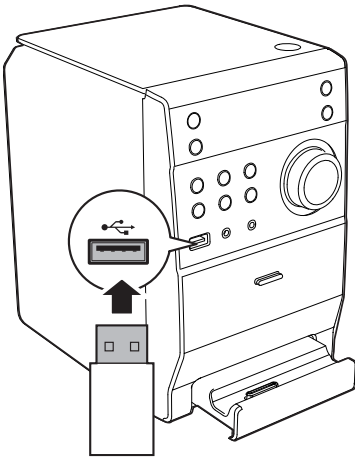

Hangbeállítás

Lejátszás közben a következő módokon szabályozhatja a hangerőt.

Gomb	Funkció
VOL +/-	A hangerő növelése vagy csökkentése.
MUTE	A hangerő elnémítása vagy visszaállítása.
DBB	A dinamikus mélyhangkiemelés be- és kikapcsolása. Ha a DBB (dinamikus mélyhangkiemelés) be van kapcsolva, a [DBB] megjelenik.
DSC	A kívánt hangzás kiválasztása. [POP] (pop) [JAZZ] (jazz) [CLASSIC] (klasszikus) [ROCK] (rock)

5 iPod/iPhone lejátszása

Ez a készülék iPod/iPhone eszközhez használatos dokkolóval van ellátva. Az erőteljes hangszórók segítségével a dokkolt rendszeren lévő műsorszámokat is meghallgathatja.

Kompatibilis iPod/iPhone

Az egység ezeket az iPod, iPhone és iPad típusokat támogatja:

Gyártva a következőkhöz:

- 1., 2., 3. és 4. generációs iPod touch
- iPod classic
- 1., 2., 3., 4., 5. és 6. generációs iPod nano
- iPhone 4S
- iPhone 4
- iPhone 3GS
- iPhone 3G
- iPhone

Az iPod/iPhone betöltése

- 1 Nyomja meg a dokkolóegységet annak kinyitásához.
- 2 Töltse be az iPod/iPhone készüléket a dokkolóba.

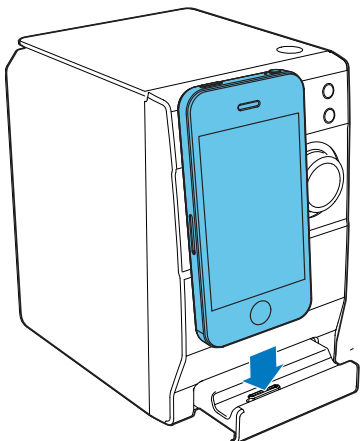

Az iPod/iPhone töltése

Ha a készülék csatlakoztatva van a feszültséghez, a dokkolt iPod/iPhone lejátszó automatikusan elkezd tölteni.

Megjegyzés

- Az iPod classic nem kompatibilis a töltődokkolóval.

Tanács

- Egyes iPod típusoknál a töltésjelzés megjelenéséig akár egy perc is eltelhet.

Az iPod/iPhone hallgatása

- 1 Nyomja meg a **DOCK** gombot az iPod/iPhone forrás kiválasztásához.
- 2 Játssza le a kívánt fájlt a dokkolt iPod/iPhone készülékről.
 - A lejátszás szüneteltetéséhez vagy folytatásához nyomja meg a **▶||** gombot.
 - Lejátszás közbeni kereséshez nyomja le és tartsa lenyomva a **◀|** / **▶▶** gombot, majd a normál lejátszás folytatásához engedje fel.
 - A menüben a **▲** / **▼** gombbal görgethet.
 - A választás megerősítéséhez nyomja meg a **OK** gombot.

Az iPod/iPhone eltávolítása

- 1 Vegye le az iPod/iPhone eszközt a dokkolóról.
- 2 Zárja be a dokkolóegységet.

6 FM-rádió hallgatása

FM-rádióállomások behangolása

Megjegyzés

- Ellenőrizze, hogy csatlakoztatta-e, és teljesen kihúzta-e a készülékhez kapott FM-antennát.

- 1 Nyomja meg a **TUNER** gombot.
- 2 Nyomja le és két másodpercig tartsa lenyomva a **◀◀ / ▶▶** gombot rádióállomások behangolásához.
- 3 Ha a frekvencia megváltozik, engedje fel a gombot.
↳ Az FM-tuner automatikusan behangol egy erősen fogható állomást.
- 4 További állomások behangolásához ismétlje meg a 2–3. lépéseket.

Gyengén fogható állomás behangolása:

Nyomja meg ismételten a **◀◀ / ▶▶** gombot, amíg meg nem találja az optimális vétel helyét.

Rádióállomások önműködő beprogramozása

Megjegyzés

- Legfeljebb 20 előre beállított rádióállomás beprogramozására van lehetőség.

FM-hangolóegység módban nyomja a **PROG** gombot 3 másodpercig az automatikus programozás aktiválásához.

↳ Megjelenik az **[AUTO]** (automatikus) üzenet.

↳ Az egység automatikusan eltárolja az összes FM rádióállomást, és az első eltárolt állomás műsorát sugározza.

Rádióállomások kézi beprogramozása

Megjegyzés

- Legfeljebb 20 előre beállított rádióállomás beprogramozására van lehetőség.

- 1 Hangoljon be egy rádióállomást.
- 2 A **PROG** gomb lenyomásával lépjen programozási üzemmódba.
- 3 A **ALB/PRESET+/-** gomb megnyomásával rendeljen hozzá egy 1 és 20 közötti számot az adott rádióállomáshoz, majd nyomja meg a **PROG** gombot a megerősítéshez.
↳ Megjelenik az állomás előre beállított programszáma és a frekvenciája.
- 4 További állomások tárolásához ismétlje meg az 2–3. lépést.

Megjegyzés

- Egy beprogramozott állomás törléséhez tároljon másik állomást a helyére.

Tárolt rádiócsatorna behangolása

Nyomja meg a **ALB/PRESET+/-** gombot egy tárolt szám kiválasztásához.

RDS-információk megjelenítése

Az RDS (rádióadatrendszer, Radio Data System) szolgáltatással FM-állomások jeleníthetnek meg kiegészítő információkat. RDS-állomás behangolásakor megjelenik az RDS-ikon és az állomás neve.

- 1 RDS-állomás behangolása
- 2 Nyomja meg többször az **RDS** gombot a következő információkon való végiglépkedéshez (ha rendelkezésre állnak).
 - ↳ Állomásnév
 - ↳ Program típusa, például **[NEWS]** (hírek), **[SPORT]** (sport), **[POP M]** (popzene)...
 - ↳ Rádiótext
 - ↳ Frekvencia

Az óra összehangolása az RDS-vel

Lehetősége van az egység órájának összehangolására az RDS állomáson mutatott idővel.

- 1 Hangolja be az időjelet sugárzó rádióállomást.
- 2 Tartsa nyomva az **RDS** gombot 2 másodpercig.
 - ↳ **[CT SYNC]** - megjelenik, és az egységen automatikusan az RDS idő jelenik meg.
 - ↳ Ha a készülék nem érzékel jelet, a **[NO CT]** üzenet jelenik meg.



Megjegyzés

- A sugárzott időjel pontossága az időjelet sugárzó RDS-állomástól függ.

7 Egyéb jellemzők

Ébresztési időzítő beállítása

A készülék használható ébresztőóráként is. Az ébresztés forrásának választhat lemezt, USB-eszközt, FM rádiót vagy dokkolóegységet.

Megjegyzés

- Ellenőrizze, hogy megfelelően állította-e be az időt.

- 1 Készenléti üzemmódban nyomja meg és tartsa lenyomva a **TIMER** gombot, amíg a **[TIMER SET]**(időzítő beállítása) felirat meg nem jelenik a képernyőn.
↳ A **[SELECT SOURCE]** (forrásválasztás) lehetőség végiggördül a képernyőn.
- 2 A **SOURCE** gomb ismételt megnyomásával választhat a következő források közül: lemez, USB, FM rádió, dokkolóegység.
- 3 A jóváhagyáshoz nyomja meg a **TIMER** gombot.
↳ Megjelennek és villogni kezdenek az órát jelző számjegyek.
- 4 A **◀▶** gombok ismételt lenyomásával állítsa be az órát, majd a jóváhagyáshoz nyomja meg ismét a **TIMER** gombot.
↳ Megjelennek és villogni kezdenek a percet jelző számjegyek.
- 5 A **◀▶** gomb lenyomásával állítsa be a percet, majd a megerősítéshez nyomja le a **TIMER** gombot.
↳ A **⊕** üzenet jelenik meg.

A riasztási időzítés be- és kikapcsolása.

Készenléti módban nyomja meg ismételt a **TIMER** gombot az időzítő be- vagy kikapcsolásához.

- ↳ Ha az időzítő be van kapcsolva, megjelenik a **⊕** ikon.

Megjegyzés

- A riasztási időzítés nem áll rendelkezésre MP3 LINK üzemmódban.
- Ha kiválasztotta a forrást a lemez, USB, vagy dokkolóegység lehetőségek közül, de nem helyezett be lemezt vagy nem csatlakoztatott USB, iPod vagy iPhone készüléket, a rendszer automatikusan rádióra kapcsol.

Elalvási időzítő beállítása

Az egység bekapcsolt állapotában nyomja meg többször a **SLEEP** gombot a kívánt időtartam (percekben való) kiválasztásához.

- ↳ Ha az elalváskapcsoló aktiválva van, megjelenik a **zZ** üzenet.
- ↳ Az elalváskapcsoló kikapcsolásához nyomja meg ismét a **SLEEP** gombot, amíg a **zZ** el nem tűnik.

Külső eszköz hallgatása

Az egység lehetőséget nyújt egy külső eszköz, pl. MP3 lejátszó hallgatására is.

- 1 Csatlakoztassa az audioeszközt.
 - Audioeszköz fejhallgató-csatlakozóval: Csatlakoztassa a tartozék MP3 link kábelt a fejhallgató **MP3-LINK** aljzatába, valamint az audiorejátszó fejhallgató aljzatába.
- 2 Forrás **MP3-LINK** kiválasztása.
- 3 Játsszon le a készülékről.

Fejhallgató használata

Csatlakoztasson egy fejhallgatót az egységen található  aljzatba.

8 Termékadatok



Megjegyzés

- A termékinformáció előzetes bejelentés nélkül módosítható.

Termékjellemzők

Erősítő

Névleges kimenő teljesítmény	2X5 W RMS
Válaszfrekvencia	60 - 16 kHz, ± 3 dB
Jel-zaj arány	> 65 dB
AUX-bemenet	0,5 V RMS 20 kOhm

Lemez

Lézertípus	Félvezető
Lemezátmérő	12 cm / 8 cm
Támogatott lemezek	CD-DA, CD-R, CD-RW, MP3-CD
Audió DAC	24 bit / 44,1 kHz
Teljes harmonikus torzítás	<1%
Válaszfrekvencia	60 Hz -16 kHz (44,1 kHz)
H/Z arány	>65 dBA

Tuner

Hangolási tartomány	FM: 87,5 - 108 MHz
Hangolórács	50 KHz
Érzékenység	
- Mono, 26 dB H/Z arány	< 22 dBf
Keresési szelektivitás	< 36 dBu
Teljes harmonikus torzítás	< 3%

Jel-zaj arány	>45 dB
---------------	--------

Hangsugárzók

Hangszóró-impedancia	4 ohm
Hangszórómeghajtó	3,5"
Érzékenység	>82 dB / m / W

Általános információk

Tápfeszültség	110 - 240 V, 50/60 Hz
Teljesítményfelvétel	25 W
Teljesítményfelvétel készenléti üzemmódban	< 1 W
Méret	
- Főegység (Sz x Ma x Mé)	150 x 227 x 208,5 mm
- Hangsugárzódoboz (sz x ma x mé)	140 X 227 x 158,6 mm
Tömeg	
- Főegység	1,415 kg
- Hangsugárzódoboz	2 x 1,058 kg

Tájékoztató USB-lejátszhatóságról

Kompatibilis USB tárolóeszközök:

- USB flash-memória (USB 2.0 vagy USB 1.1)
- USB flash-lejátszók (USB 2.0 vagy USB1.1)
- memóriakártyák (a készülékkel való használathoz kiegészítő kártyaolvasó szükséges)

Támogatott formátumok:

- FAT12, FAT16 és FAT32 USB vagy memóriafájl-formátum (szektorméret: 512 byte)
- MP3 átviteli sebesség (adatsebesség): 32 - 320 kb/s és változó átviteli sebesség

- Könyvtárak egymásba ágyazottsági szintje: legfeljebb 8
- Albumok / mappák száma: legfeljebb 99
- Zeneszámok / felvételek száma: legfeljebb 999
- ID3 tag címke 2.0-ás és újabb változat
- Unicode UTF8-kódolású fájlnev (maximális hosszúság: 32 byte)

Nem támogatott formátumok:

- Üres albumok: az üres albumok olyan albumok, amelyek nem tartalmazznak MP3-/WMA-fájlokat.
- A készülék figyelmen kívül hagyja a nem támogatott formátumú fájlokat. Figyelmen kívül hagyja és nem játssza le például a .doc kiterjesztésű Word dokumentumokat, illetve a .dlf kiterjesztésű MP3-fájlokat.
- AAC-, WAV- és PCM-hangfájlok
- DRM védelemmel ellátott WMA fájlok (*.wav, *.m4a, *.m4p, *.mp4, *.aac)
- WMA-fájlok

Támogatott MP3- lemezformátumok

- ISO9660, Joliet
- Címhosszúság legfeljebb: 512 karakter (a fájlnev hosszúságától függően)
- Maximális albumszám: 255
- Támogatott mintavételi frekvenciák: 32 kHz / 44,1 kHz / 48 kHz
- Támogatott bitsebességek: 32~256 (kbps), változtatható bitsebességek

9 Hibakeresés



Figyelem

- A készülék borítását megbontani tilos.

Ne próbálja önállóan javítani a készüléket, mert ezzel a garancia érvényét veszíti.

Ha a készülék használata során problémákba ütközik, nézze át az alábbi pontokat, mielőtt szakemberhez fordulna. Ha a probléma továbbra is fennáll, látogasson el a Philips weboldalára (www.philips.com/welcome) Amikor felveszi a kapcsolatot a Philips képviselőjével, tartózkodjon a készülék közelében, és készítse elő a készülék típus- és sorozatszámát.

Nincs áram

- Győződjön meg arról, hogy az egység tápkábele megfelelően van-e csatlakoztatva.
- Ellenőrizze, hogy van-e feszültség a fali aljzatban.
- Energiatakarékossági okokból a rendszer automatikusan kikapcsol, ha 15 perccel az adott műsorszám végét követően semmilyen vezérlőelemet nem használtak.

Nem működik a távvezérlő

- Mielőtt megnyomna bármilyen funkcióbillentyűt, a távvezérlővel válassza ki a helyes forrást, ne a főegységgel.
- Csökkentse a távirányító és az egység közötti távolságot.
- Helyezze be az elemet; ügyeljen a helyes polarításra (+/- jelzések).
- Cserélje ki az elemet.
- Irányítsa a távvezérlőt közvetlenül az egység érzékelőjére (a készülék előlapján található).

A <item> nem észlel lemezt

- Helyezzen be egy lemezt.
- Ellenőrizze, hogy nem lett-e lefelé behelyezve a lemez.
- Várjon, míg a lencséről elpárolog a kicsapódott nedvesség.

- Cserélje ki vagy tisztítsa meg a lemezt.
- Használjon véglegesített CD-lemezt vagy megfelelő formátumú lemezt.

Nincs hang, vagy torz a hang

- Állítsa be a hangerőszintet.
- Csatlakoztassa le a fejhallgatót.
- Ellenőrizze, hogy a hangszórók megfelelően csatlakoznak-e.

Az egység nem reagál

- Húzza ki, majd csatlakoztassa újra a hálózati csatlakozódugót, majd kapcsolja be ismét a rendszert.
- Energiatakarékossági okokból a rendszer automatikusan kikapcsol, ha 15 perccel az adott műsorszám végét követően semmilyen vezérlőelemet nem használtak.

Az USB-eszközön található egyes fájlok nem játszhatók le

- Az USB-eszközön található mappák vagy fájlok száma meghaladja az előírt értéket. Ez nem utal meghibásodásra.
- A fájlok formátuma nem támogatott.

Az USB-eszköz nem támogatott

- Az USB-eszköz nem kompatibilis a készülékkel. Próbálkozzon másik eszközzel.

Rossz minőségű rádióvétel

- Növelje a távolságot az egység és a TV vagy a videomagnó között.
- Húzza ki teljesen az FM-antennát.
- Csatlakoztasson kültéri FM-antennát.

Az időzítő nem működik

- Állítsa be helyesen az órát.
- Kapcsolja be az időzítőt.

Kitörlődött az óra vagy az időzítő beállítása

- Megszakadt a tápellátás vagy ki lett húzva a hálózati kábel.
- Állítsa alaphelyzetbe az órát vagy az időzítőt.

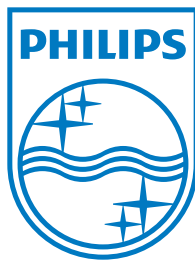

Specifications are subject to change without notice
© 2012 Koninklijke Philips Electronics N.V.
All rights reserved.

DCM1130_12_CCR_V1.0

