

# 1 Подключение

## A Размещение

Правильное размещение громкоговорителей системы важно для достижения оптимального качества звучания.

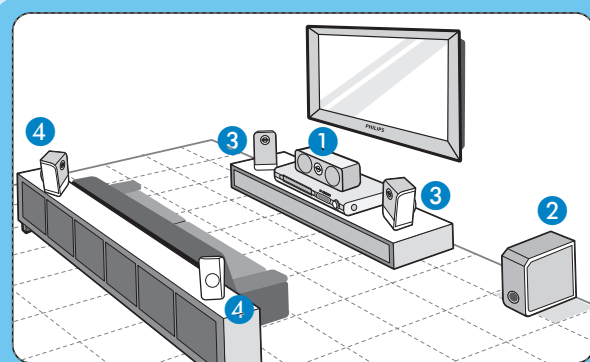

- 1 Установите центральный громкоговоритель над телевизором или рядом с ним.
- 2 Установите сабвуфер на полу, на расстоянии не менее одного метра от телевизора.
- 3 Разместите передние громкоговорители на равном расстоянии от телевизора.
- 4 Установите задние громкоговорители на уровне обычного положения пользователя при прослушивании.

## B Подключите радиоантенны

Для предотвращения помех не устанавливайте антенны рядом с электронными устройствами.

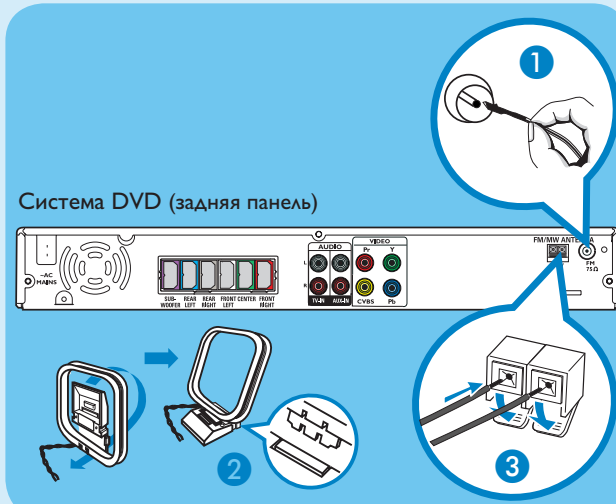

- 1 Подключите антенну FM к разъему FM. Раздвиньте антенну и прикрепите ее концы к стене.
- 2 Разогните рамочную антенну AM/ MW и вставьте крепление в разъем.
- 3 Отогните зажимы и вставьте антенны в разъемы AM/MW.

## C Подключите передние громкоговорители и сабвуфер

Подключите разноцветные разъемы громкоговорителей и сабвуфера к разъемам на задней панели системы DVD так, чтобы цвета совпадали.

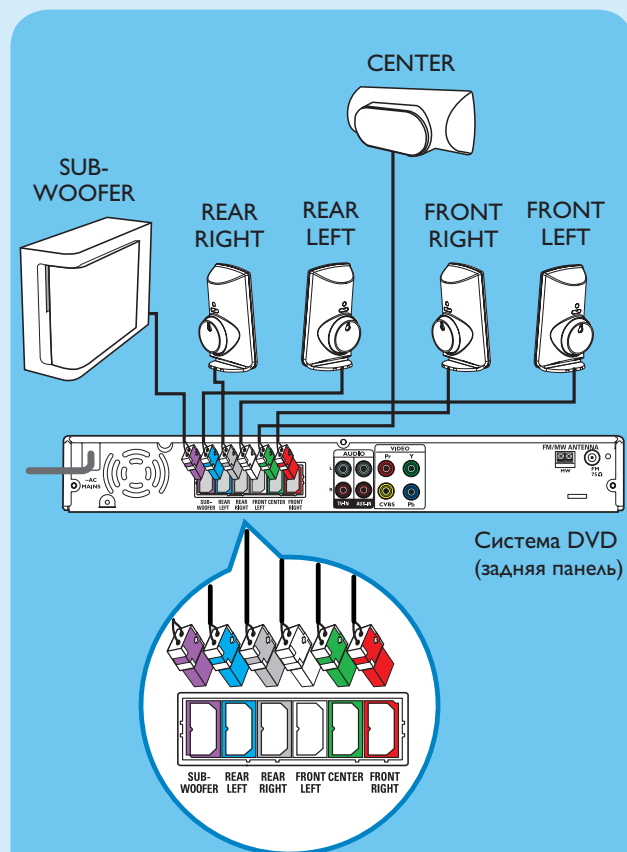

## D Подключите систему DVD к телевизору

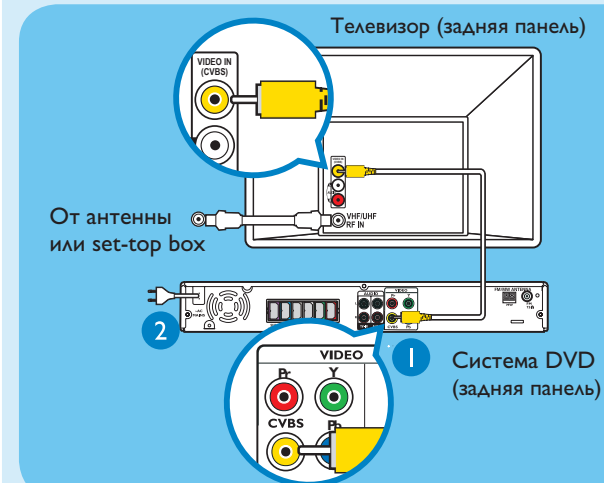

- 1 При помощи композитного видеокабеля, входящего в комплект, подключите разъем CVBS системы DVD к входу VIDEO IN телевизора.
- 2 Вставьте шнур питания системы DVD в розетку переменного тока.

**Примечание** Систему DVD нужно подключать непосредственно к телевизору. Если у телевизора только разъем Scart, воспользуйтесь прилагаемым адаптером Scart.

## E Подключите аудиокабель телевизора к системе DVD (не обязательно)

Для прослушивания телеканалов через данную систему DVD используйте белый/красный аудиокабели (в комплект не входят), чтобы подключить гнезда TV IN (R/L) к соответствующим гнездам AUDIO на телевизоре.

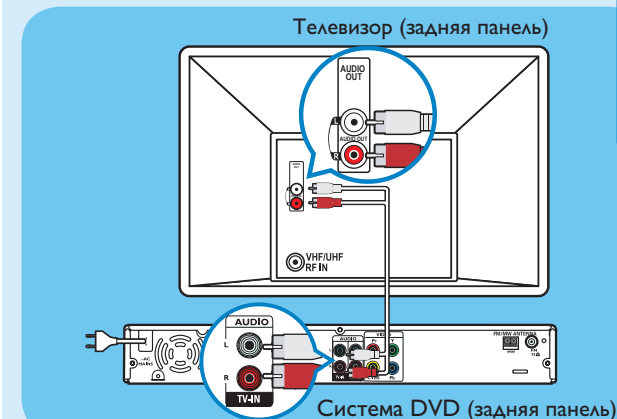

**Примечание** Нажмите кнопку TV на пульте ДУ для воспроизведения звука через систему громкоговорителей во время просмотра телепрограммы.

# 2 Установка

## A Определение канала просмотра

- 1 Нажмите **STANDBY ON** на DVD системе.
- 2 Несколько раз нажмите кнопку **SOURCE** на пульте ДУ, до появления названия режима Диск на дисплее индикаторной панели.



- 3 Включите телевизор. С помощью пульта ДУ телевизора выберите правильный канал просмотра системы DVD. На экране телевизора отобразится синий фоновый экран DVD.

**Примечание** Для поиска правильного канала просмотра, несколько раз нажмите кнопку CHANNEL DOWN на пульте ДУ телевизора (или кнопку AV, SELECT, -), до появления синего фонового экрана DVD.

## B Выберите язык экранных меню

- 1 Нажмите кнопку **SETUP**. Отобразится пункт { **General Setup Page** } (Страница Главной Установки).

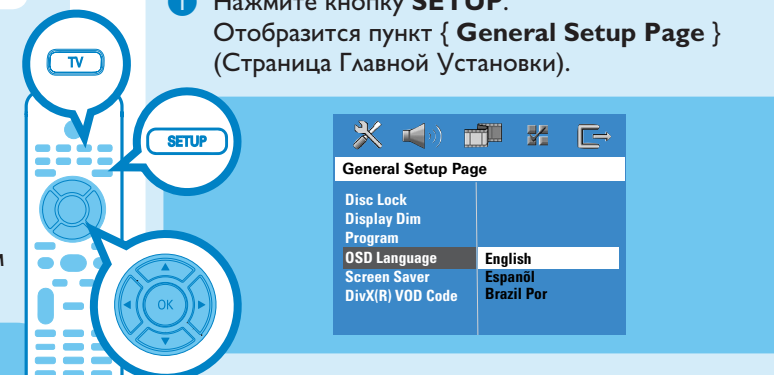

- 2 Для выбора пункта { **OSD Language** } (Язык меню) используйте кнопки **▼**, затем нажмите кнопку **▶**.
- 3 С помощью кнопок **▼▲** выберите в меню параметр языка нажмите кнопку **OK** для подтверждения.
- 4 Для выхода нажмите кнопку **SETUP**.

**Примечание** Выбранный здесь язык предназначен только для меню системы DVD, отображаемого на экране телевизора при ее использовании, а не для меню диска DVD.

Существует несколько опций настройки данной системы DVD: Установка Аудио, Уст. Видео, Уст.предпочтен. Дополнительную информацию можно получить в прилагаемом руководстве пользователя.

# 3 Теперь можно смотреть

## Запуск воспроизведения диска

- 1 Нажмите кнопку **OPEN CLOSE**, чтобы открыть лоток для диска. Вставьте диск и закройте лоток для диска.

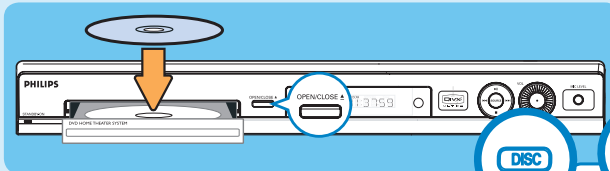

- 2 Воспроизведение начнется автоматически.
- 3 Если отобразится меню диска, выберите с помощью кнопок **▼▲** соответствующий пункт меню и нажмите на пульте ДУ кнопку воспроизведения **PLAY ▶** для запуска воспроизведения.
- 4 Для остановки воспроизведения нажмите кнопку остановки **STOP ■**.

**Примечание** При повторном нажатии кнопки воспроизведения, воспроизведение возобновится с места последней остановки. Для запуска воспроизведения с начала записи дважды нажмите кнопку остановки **STOP (СТОП)** для отмены режима возобновления воспроизведения. Нажмите кнопку воспроизведения для запуска воспроизведения.

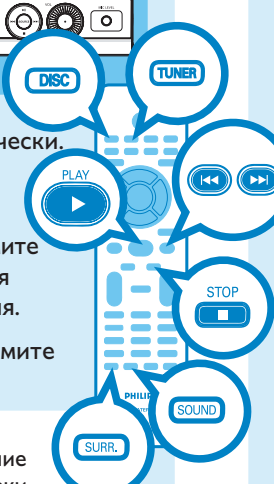

## Прослушивание радио

- 1 Нажмите кнопку **TUNER**. На дисплее индикаторной панели отобразится сообщение **AUTO INSTALL PRESS PLAY** (Автоматическая установка, нажмите кнопку воспроизведения).
- 2 Нажимайте кнопку **PLAY ▶** до появления на дисплее надписи **СТАРТ**. Все доступные радиостанции с достаточной силой сигнала будут сохранены автоматически.

**Примечание** Данная функция доступна только при первой настройке. Чтобы изменить настройку радиостанций, нажмите и удерживайте кнопку **PROGRAM** на пульте ДУ.

- 3 По завершении с помощью кнопок **◀▶** выберите предустановку.
- 4 Для удаления предустановки, нажмите и удерживайте кнопку остановки **STOP ■** до появления сообщения **PRESET DELETED** (Предустановка удалена).

## Ощутите объемный звук

- 1 Нажмите **SURR** для переключения между рстерео и многоканальным режимом.
- 2 Нажмите **SOUND** для установки цифровых эффектов звучания: **CONCERT, DRAMA, ACTION** or **SCI-FI**.

## Устранение неисправностей

Дополнительные советы по устранению неисправностей приведены в руководстве пользователя.

### Нет изображения.

- Нажмите кнопку **DISC** на пульте ДУ.
- Проверьте соединение с телевизором и убедитесь, что все штекеры вставлены в разъемы до конца.

### Нет звука.

- Настройте громкость.
- Проверьте подключение громкоговорителей и настройки.
- Проверьте аудиосоединения. Нажмите кнопку **SOURCE**, чтобы выбрать нужный источник.
- Центральный и задние динамики работают только в режиме многоканального объемного звучания. Нажмите кнопку **SURR**, чтобы выбрать режим многоканального объемного звучания.

### Система DVD не работает.

- Отключите на несколько минут шнур питания от источника питания. Снова подключите питание и попытайтесь включить устройство.

## Нужна помощь?

### Руководство пользователя

См. руководство пользователя, прилагаемое к системе домашнего кинотеатра Philips DVD.

### В сети Интернет

Посетите веб-сайт [www.philips.com/support](http://www.philips.com/support)



2005 © Koninklijke Philips N.V.  
Все права защищены.  
12 NC 31 39 245 2248 I  
[www.philips.com](http://www.philips.com)

# КРАТКОЕ РУКОВОДСТВО ПО НАЧАЛУ РАБОТЫ



- 1 Подключение
- 2 Установка
- 3 Теперь можно смотреть

## Что входит в комплект поставки?

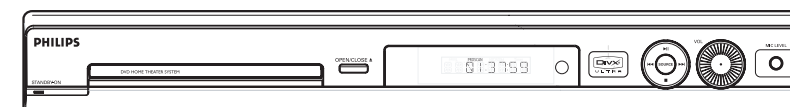

Система DVD

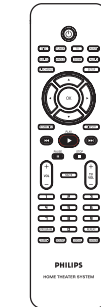

Пульт ДУ и 2 батарейки

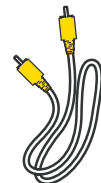

Композитный видеокабель

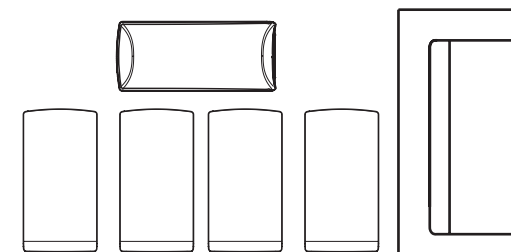

1 центральный, 2 передних, 2 задних громкоговорителя и сабвуфер



Проводная антенна FM

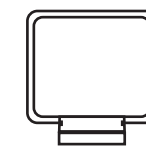

Рамочная антенна AM/MW



Руководство пользователя

