

# Sempre perto para ajudá-lo

Registre seu produto e obtenha suporte em  
[www.philips.com/welcome](http://www.philips.com/welcome)



NTRX500



## Manual do usuário resumido

# PHILIPS

# 1 Importante

## Segurança

Conheça os símbolos de segurança



Este 'raio' indica a presença de material sem isolamento no interior do aparelho que pode causar choque elétrico. Para a segurança de todas as pessoas em sua casa, não remova a tampa do produto.

O "ponto de exclamação" alerta para recursos cuja documentação fornecida deve ser cuidadosamente lida para evitar problemas de operação e manutenção.

**AVISO:** para reduzir o risco de incêndio ou choque elétrico, este aparelho não deve ser exposto à chuva ou umidade. Objetos que contêm líquidos, como vasos, não devem ser colocados sobre o aparelho.

**CUIDADO:** para evitar choque elétrico, conecte todo o pino largo do plugue à sua respectiva entrada.

### Instruções de segurança importantes

- 1 Leia estas instruções.
- 2 Guarde estas instruções.
- 3 Preste atenção a todos os avisos.
- 4 Siga todas as instruções.
- 5 Não use este equipamento próximo à água.
- 6 Para limpeza, use apenas um pano seco.

- 7 Faça a instalação de acordo com as instruções do fabricante.
- 8 A instalação não deve ser feita perto de fontes de calor, como aquecedores, grades de passagem de ar quente, fogões ou outros equipamentos (incluindo amplificadores) que geram calor.
- 9 Proteja o fio elétrico para que não seja pisado nem comprimido, principalmente na parte dos plugues e das tomadas elétricas e na parte em que os plugues e as tomadas saem do equipamento.
- 10 Use somente os acessórios especificados pelo fabricante.

- 11 Use somente o carrinho, suporte, tripé, prateleira ou a mesa especificada pelo fabricante ou vendida com o equipamento. Se usar um carrinho, tome cuidado ao movê-lo e ao transportar o equipamento para evitar que caiam e provoquem acidentes.



- 12 Desconecte o equipamento durante tempestades com trovões ou quando não for usado por um longo período.
- 13 Todos os serviços técnicos devem ser prestados por profissionais especializados. Os serviços técnicos são necessários quando o equipamento apresenta algum tipo de avaria, como fio elétrico ou plugue danificado, líquidos derramados ou objetos caídos no interior do equipamento, equipamento exposto a chuva ou umidade, operação anormal ou queda.
- 14 **CUIDADO** com o uso de pilhas/baterias – Para evitar vazamentos nas pilhas/baterias, o que pode resultar em danos pessoais e materiais ou danos ao aparelho:
  - Instale as pilhas/baterias corretamente, conforme os símbolos + e - marcados no aparelho.
  - Não misture as pilhas/baterias (antigas com novas ou de carbono com alcalinas, etc.).

- Remova as pilhas/baterias quando não utilizar o aparelho por um longo período.
  - As baterias/pilhas (conjunto de pilhas ou baterias instaladas) não devem ser expostas a calor excessivo, como luz do sol ou fogo.
- 15) O equipamento não deve ser exposto a respingos.
- 16) Não coloque sobre este equipamento nada que possa danificá-lo (por exemplo, objetos contendo líquidos e velas acesas).
- 17) Quando o plugue de ALIMENTAÇÃO ou um acoplador de aparelhos é usado como o dispositivo de desconexão, esse dispositivo deve ficar prontamente operável.



#### Aviso

- Nunca remova o gabinete do aparelho.
- Não lubrifique nenhuma parte do dispositivo.
- Não coloque esse dispositivo sobre outro aparelho elétrico.
- Mantenha o dispositivo longe da luz solar direta, de chamas ou do calor.
- Não olhe para o feixe de laser dentro do dispositivo.
- Garanta a facilidade de acesso ao cabo, à tomada ou ao adaptador de energia caso seja necessário desconectar o dispositivo da tomada elétrica.



#### Cuidado

- O uso de controles ou ajustes ou o desempenho de procedimentos diferentes dos contidos neste documento podem resultar em exposição perigosa à radiação ou outras operações inseguras.

## Aviso

Qualquer alteração ou modificação feita neste dispositivo sem a aprovação expressa da Philips Consumer Lifestyle poderá anular a autoridade do usuário para operar o equipamento. Nunca descarte o seu produto junto com outros tipos de lixos domésticos. Procure informar-se a respeito das regras locais de coleta seletiva de produtos elétricos e eletrônicos e de pilhas/baterias. O descarte correto desses produtos ajuda a prevenir consequências

potencialmente negativas para o meio ambiente e para a saúde humana.

Seu produto contém pilhas/baterias que não podem ser descartadas com o lixo doméstico convencional. Procure informar-se a respeito das regras locais de coleta seletiva de pilhas/baterias. O descarte correto de pilhas/baterias ajuda a prevenir consequências potencialmente negativas para o meio ambiente e para a saúde humana.

Visite [www.recycle.philips.com](http://www.recycle.philips.com) para obter mais informações sobre o centro de reciclagem mais próximo.



Be responsible  
Respect copyrights

A criação de cópias não autorizadas de materiais protegidos contra cópia, incluindo programas de computador, arquivos, transmissões e gravações sonoras, pode representar uma violação a direitos autorais e constitui um crime. Este equipamento não deve ser usado para tais propósitos.

#### Informações ambientais

Todas as embalagens desnecessárias foram eliminadas. Procuramos facilitar a separação do material da embalagem em três categorias: papelão (caixa), espuma de poliestireno (proteção) e polietileno (sacos, folhas protetoras de espuma).

O seu sistema consiste em materiais que poderão ser reciclados e reutilizados se forem desmontados por uma empresa especializada. Observe a legislação local referente ao descarte de material de embalagem, baterias descarregadas e equipamentos antigos.

Este aparelho inclui este rótulo:



#### Nota

- A placa do modelo está localizada na parte posterior do aparelho.

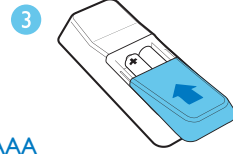
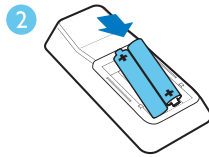
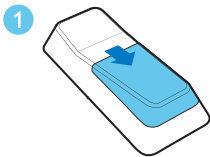
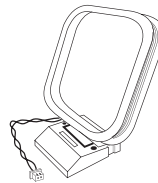
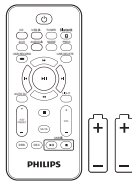
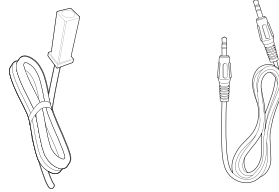
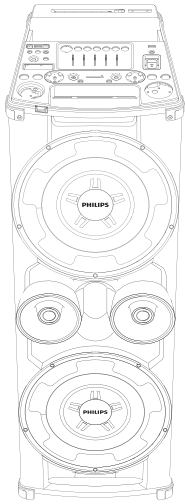

2 x AAA

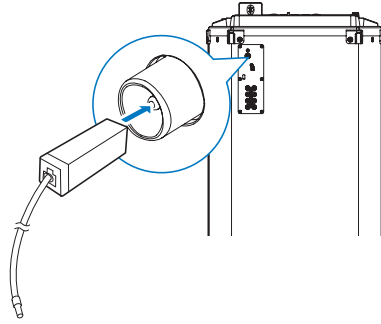

### Conectar a antena FM

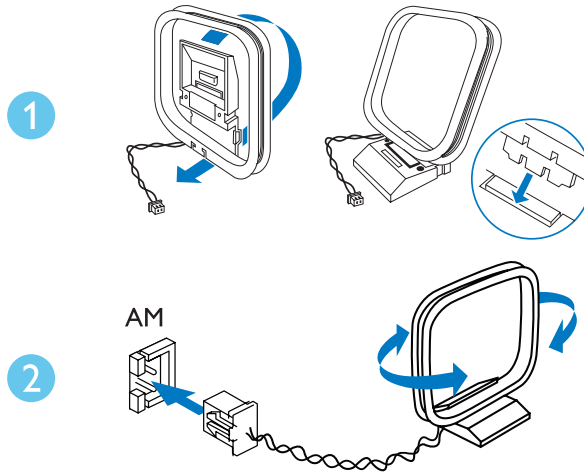

### Conectar a antena AM

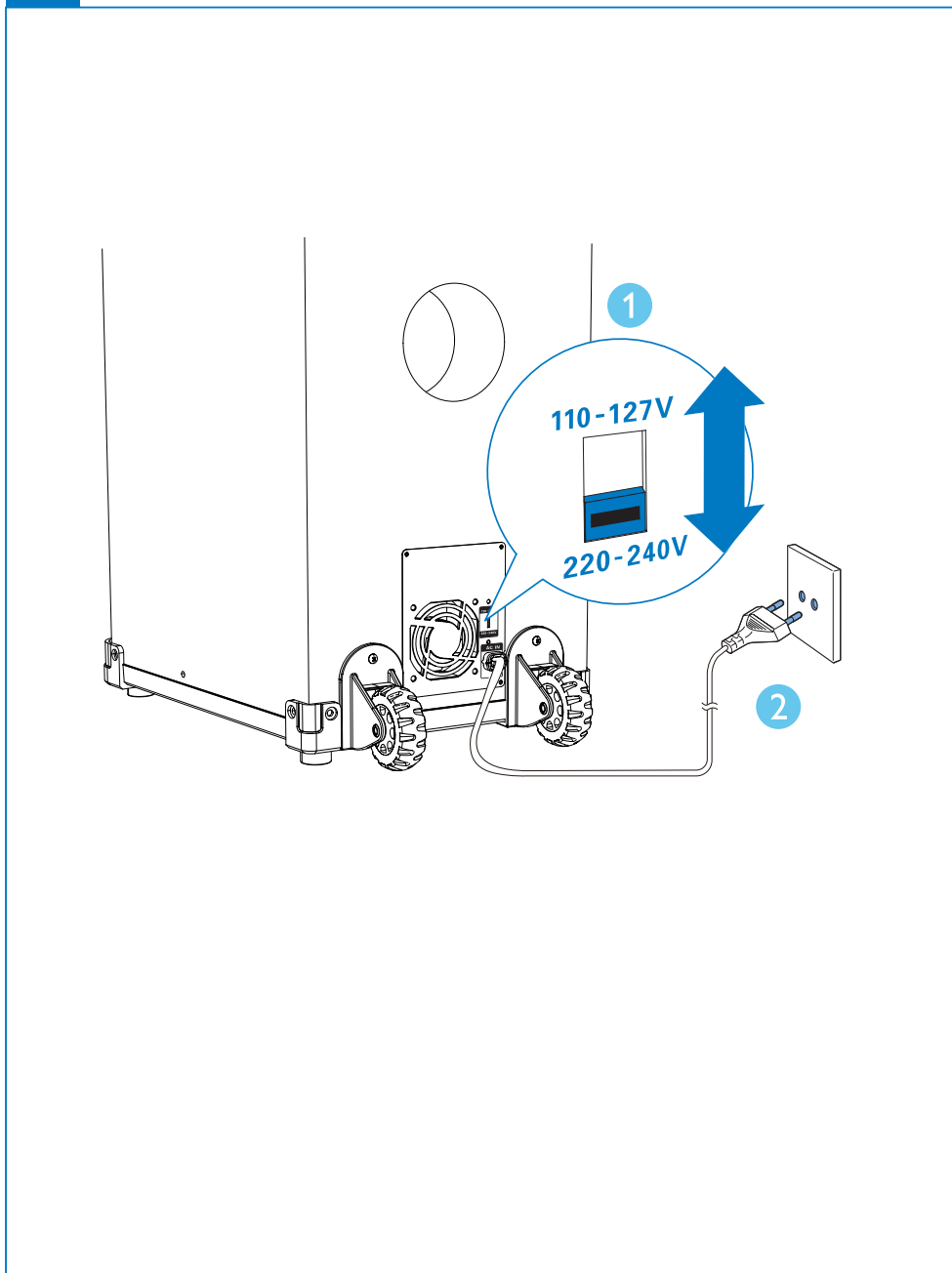

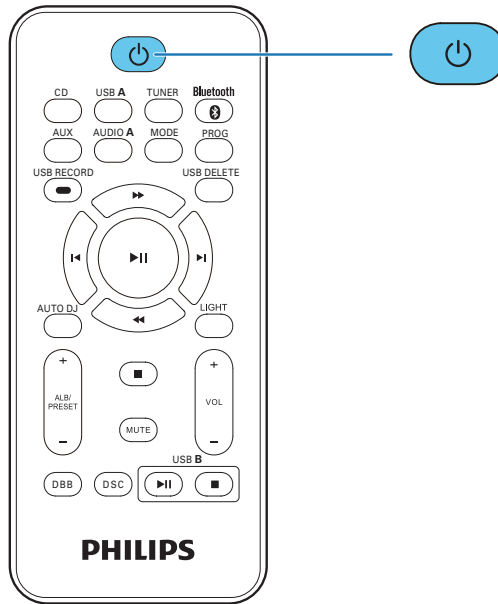

### Alternar para o modo de espera

Pressione  repetidamente para alternar entre os modos de espera e ligado.

### Plug and play

A primeira vez que conecta a unidade na energia, ela automaticamente começa a armazenar estações de rádio.

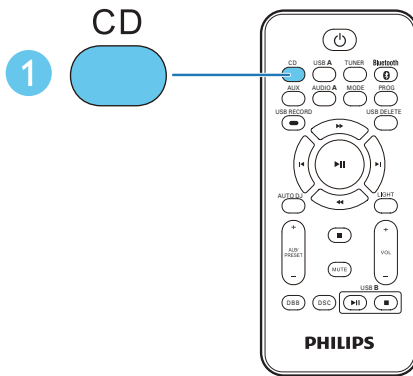
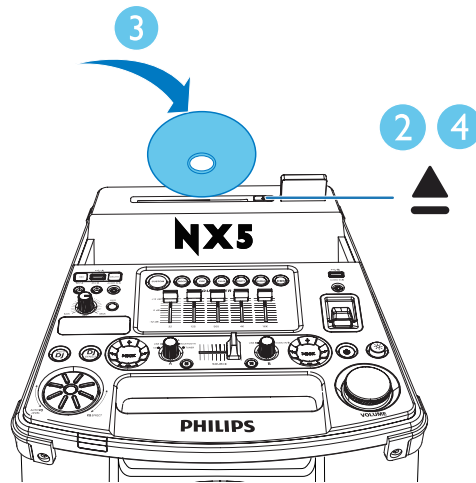

### Reproduzir um disco

- 1 Pressione **CD** para selecionar a origem de disco.
- 2 Pressione **▲** na unidade principal para abrir o compartimento de disco.
- 3 Insira um disco na bandeja, com o lado sem impressão voltado para você.
- 4 Pressione **▲** na unidade principal para fechar o compartimento de disco.  
↳ A reprodução é iniciada automaticamente.



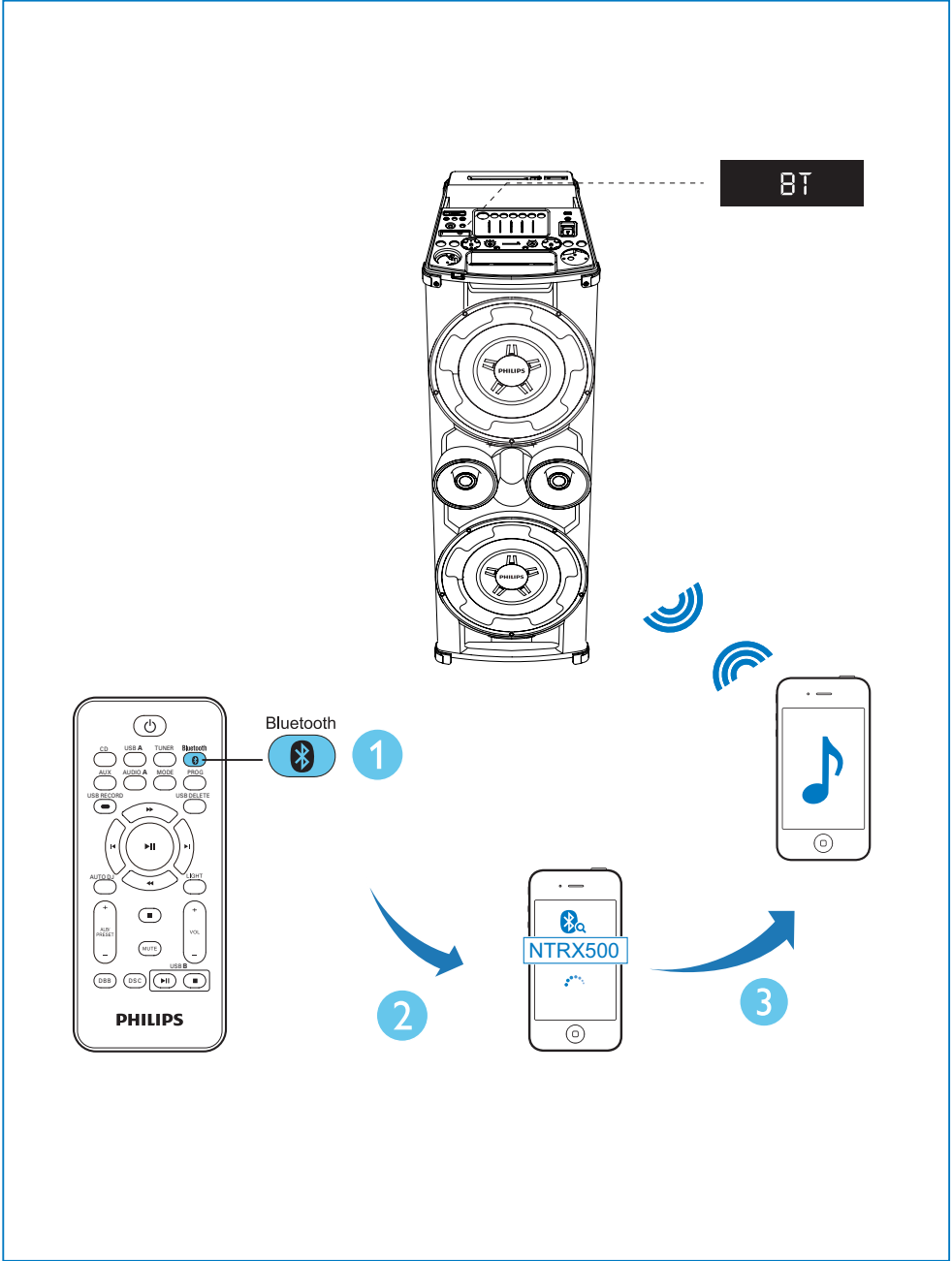

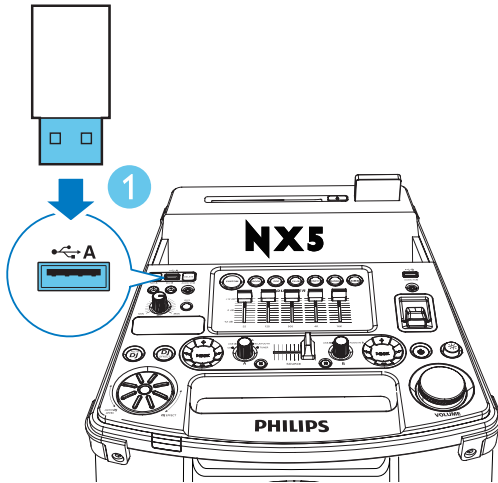

USBA



2

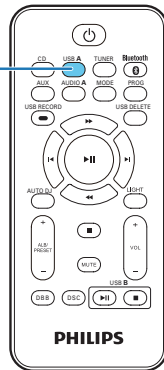

- 1 Insira a tomada USB do dispositivo na entrada **USB A**.
  - 2 Pressione **USBA** para selecionar USB A como fonte.
  - 3 Pressione **ALB/PRESET +/-** para selecionar um álbum.
  - 4 Pressione **◀/▶** para selecionar um arquivo de áudio.  
↳ A reprodução é iniciada automaticamente.
- Para pausar/reiniciar a reprodução, pressione **▶||**.
  - Para interromper a reprodução, pressione **■**.
  - Para pesquisar em um arquivo de áudio, pressione e segure **◀◀/▶▶** e solte para retornar à reprodução normal.

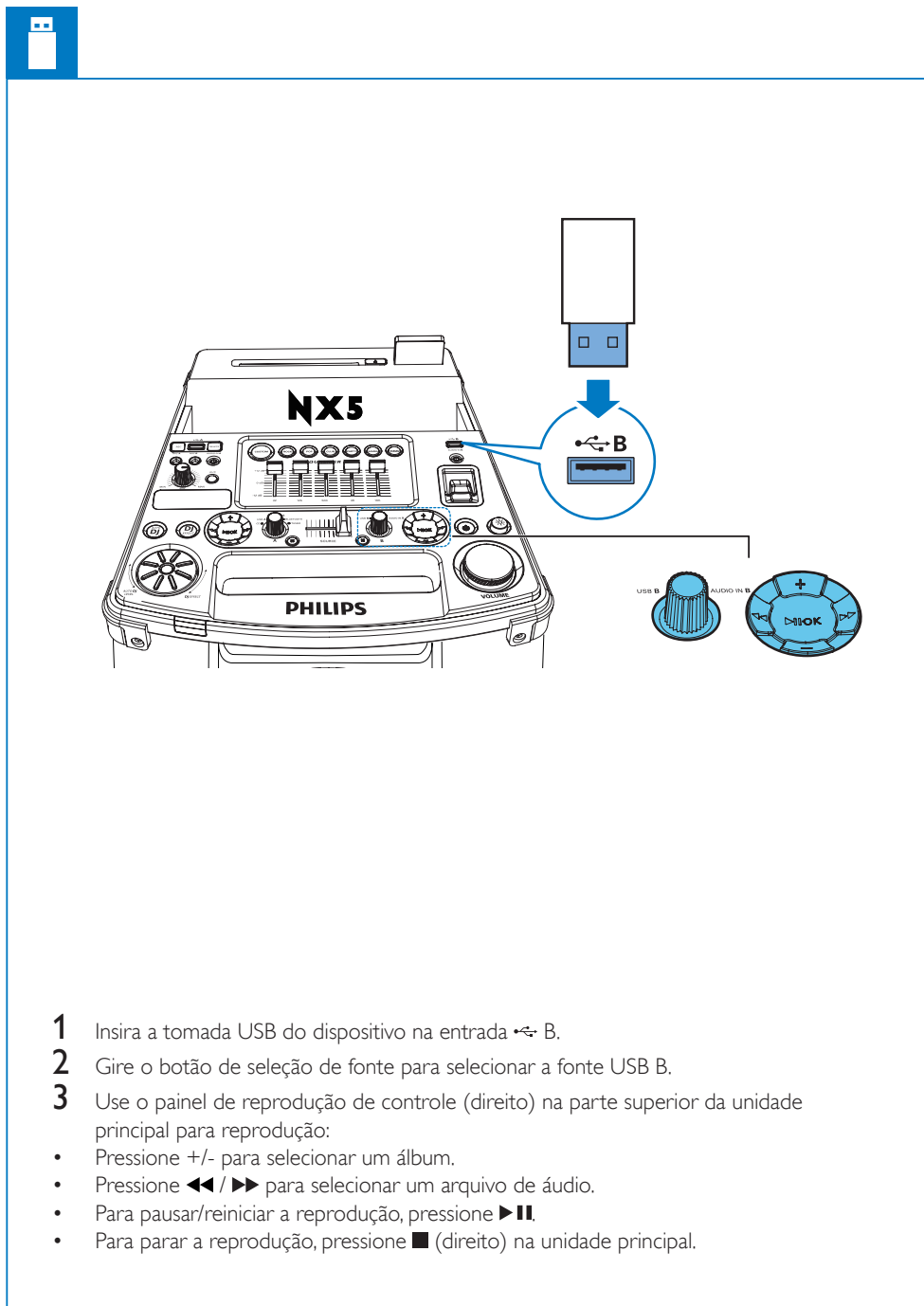

- 1 Insira a tomada USB do dispositivo na entrada B.
- 2 Gire o botão de seleção de fonte para selecionar a fonte USB B.
- 3 Use o painel de reprodução de controle (direito) na parte superior da unidade principal para reprodução:
  - Pressione +/- para selecionar um álbum.
  - Pressione <</>> para selecionar um arquivo de áudio.
  - Para pausar/reiniciar a reprodução, pressione ▶||.
  - Para parar a reprodução, pressione ■ (direito) na unidade principal.

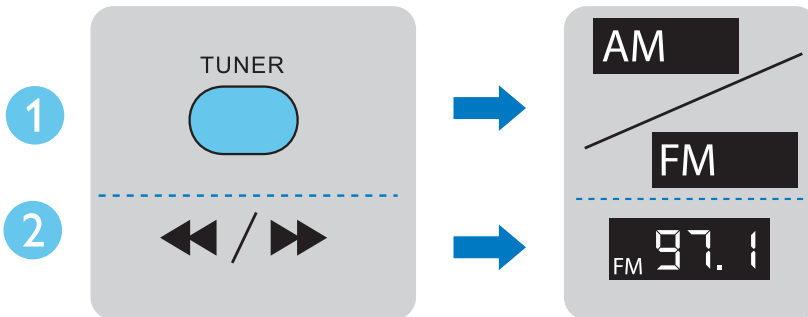
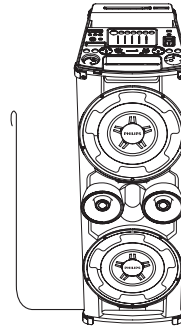
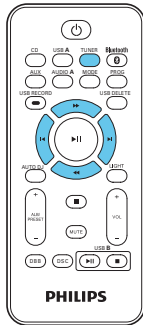

### Sintoniza uma estação de rádio

- 1 Pressione **TUNER** várias vezes para selecionar FM ou AM.
- 2 Pressione ◀ / ▶ para sintonizar automaticamente a uma estação com recepção forte.

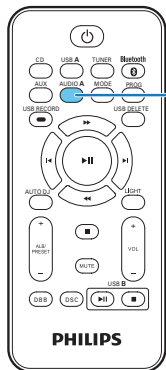

AUDIO A

1

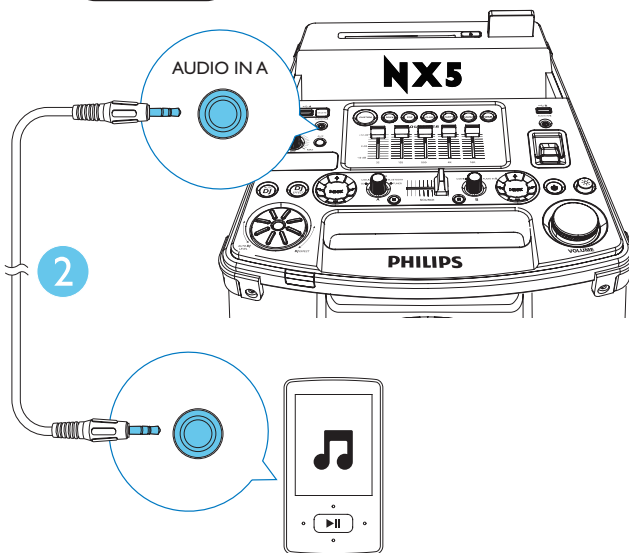

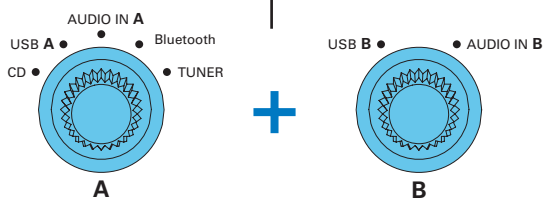
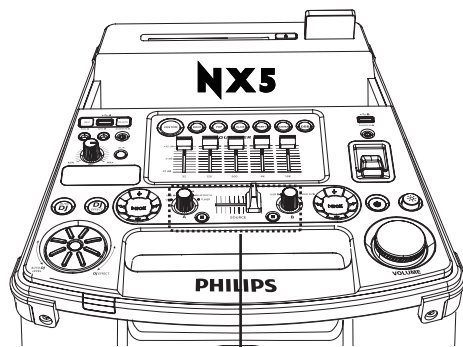

### Mixagem de som

Você pode reproduzir a partir de uma fonte **Source A** (modo Disc/USB A/Bluetooth/Tuner/Audio in A) e de uma fonte **Source B** (modo USB B/Audio in B) simultaneamente.

- 1 Reproduzir a partir de uma fonte **Source A**.
- 2 Reproduzir a partir de uma fonte **Source B** (modo Audio in B/USB B).
- 3 Usar o controle de balanço da caixa acústica esquerda/direita para ajustar o balanço do canal esquerdo/direito durante a reprodução.

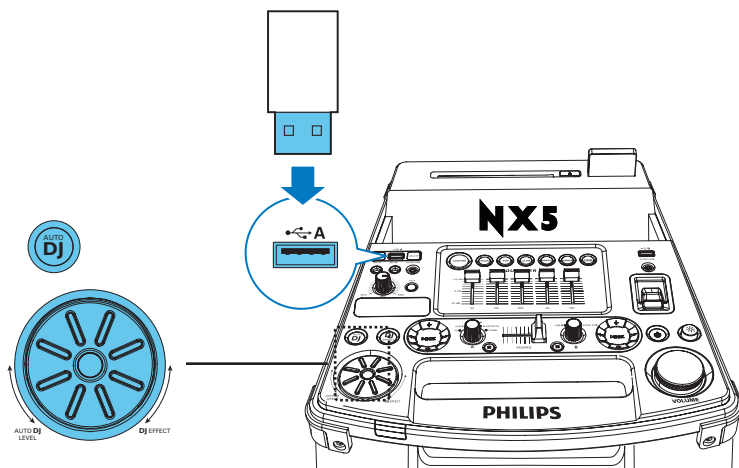

A função **AUTO DJ** adiciona automaticamente vários efeitos sonoros e de reprodução às suas músicas:

- Para aplicar efeitos SMART DJ, pressione **AUTO DJ** repetidamente para selecionar:
  - [METAL] (Metal)
  - [PARTY] (Festa)
- Para ajustar a frequência de ocorrência e o nível de som dos efeitos adicionados, gire o botão **DJ EFFECT**.

## Especificações

Amplificador	
Potência total de saída:	4x125w (THD 10% )
Resposta em frequência	60 Hz - 16kHz
Relação de sinal/ruído	> 65 dBA
Aux In/Mp3 Link	1500 mV/2000 mV
Disco	
Tipo de laser	Semicondutor
Diâmetro do disco	12 cm/8 cm
Discos suportados	CD-DA, CD-R, CD-RW, CD de MP3
Resposta em frequência	60 Hz -16 kHz
Relação sinal/ruído	> 65 dBA
Alto-falantes	
Impedância do alto-falante	2 x 3 ohm
Potência de saída	4 x 163 W
Sintonizador	
Faixa de sintonia	FM: 87,5 - 108 MHz; AM: 531 - 1602 kHz (9 KHz); 530 - 1700 KHz (10 KHz)
Grade de sintonia	100 KHz (FM); 9 KHz/10 KHz (AM)
Número de pré-sintonias	30 FM, 10 AM
Informações gerais	
Alimentação AC	110-127V/220-240V ~, 50/60 Hz
Consumo de energia em operação	90 W
Consumo de energia no modo de espera	30 W
USB Direct	Versão 2.0/1.1
Porta USB	DC 5V, 500mA
Dimensões	
Unidade principal (L x A x P)	390 x 1137 x 477 mm
Peso (sem as caixas acústicas)	26 kg
Este produto utiliza o módulo Bluetooth MB0402C2.	



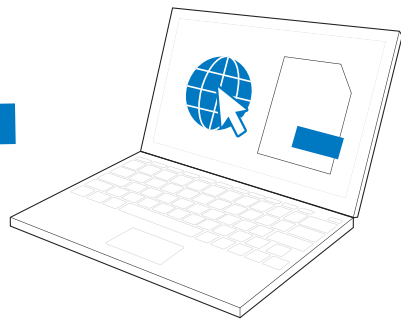

Para obter instruções detalhadas relativas à utilização, visite [www.philips.com/support](http://www.philips.com/support).

**Evite o uso prolongado do aparelho com volume superior a 85 decibéis, pois isto poderá prejudicar a sua audição.**

Recomendamos ajustar o volume a partir de um nível baixo até poder ouvi-lo confortavelmente e sem distorções.

A tabela abaixo lista alguns exemplos de situações e respectivos níveis de pressão sonora em decibéis.

Nível de Decibéis	Exemplos
30	Biblioteca silenciosa, sussurros leves
40	Sala de estar, refrigerador, quarto longe do trânsito
50	Trânsito leve, conversa�o normal, escrit�rio silencioso
60	Ar condicionado a uma dist�ncia de 6 m, m�quina de costura
70	Aspirador de p�, secador de cabelo, restaurante ruidoso
80	Tr�fego m�dio de cidade, coletor de lixo, alarme de despertador a uma dist�ncia de 60 cm
<b>OS R�UIDOS ABAIXO PODEM SER PERIGOSOS EM CASO DE EXPOSI�O CONSTANTE</b>	
90	Metr�, motocicleta, tr�fego de caminh�o, cortador de grama
100	Caminh�o de lixo, serra el�trica, furadeira pneum�tica
120	Show de banda de rock em frente �s caixas ac�sticas, trov�o
140	Tiro de arma de fogo, avi�o a jato
180	Lan�amento de foguete

*Informa o cedida pela Deafness Research Foundation, por cortesia*

## CERTIFICADO DE GARANTIA NO BRASIL

Este produto é garantido pela Philips do Brasil Ltda. por um período de 12 meses contados a partir da sua data de compra. Para que a garantia tenha validade, é imprescindível a apresentação da nota fiscal de compra do produto.

1. A Philips do Brasil Ltda. assegura ao proprietário deste produto a garantia de 365 dias (90 dias de garantia legal e 275 dias de garantia adicional) contados a partir da data de compra do produto conforme expresso na nota fiscal de compra, que passa a fazer parte deste certificado.
2. Esta garantia perderá a validade se:
  - a. O defeito apresentado for ocasionado por uso indevido ou em desacordo com o seu manual de instruções.
  - b. O produto for alterado, violado ou reparado por pessoa não autorizada pela Philips.
  - c. O produto for ligado a fonte de energia (rede elétrica, pilhas, bateria etc.) de características diferentes das recomendadas no manual de instruções e/ou no produto.
  - d. O número de série que identifica o produto estiver de alguma forma adulterado ou rasurado.
3. Estão excluídos desta garantia defeitos decorrentes do descumprimento do manual de instruções do produto, de casos fortuitos ou de força maior, bem como aqueles causados por agentes da natureza e acidentes.
4. Excluem-se igualmente desta garantia defeitos recorrentes do uso regular dos produtos em serviços não domésticos/residenciais ou em desacordo com as recomendações de uso descritas no manual do produto.
5. Nos municípios onde não exista posto de assistência técnica autorizada Philips, as despesas de transporte do produto e/ou do técnico autorizado correrão por conta do consumidor requerente do serviço.
6. A garantia não é válida se o produto necessitar de modificações ou adaptações para habilitá-lo a funcionar em qualquer outro país que não aquele para o qual foi designado, fabricado, aprovado e/ou autorizado ou tenha sofrido qualquer dano decorrente deste tipo de modificação.

### Philips do Brasil Ltda.

No Brasil, para informações adicionais sobre o produto, entre em contato com o CIC – Centro de Informações ao Consumidor através dos telefones (11) 2121-0203 (Grande São Paulo) e 0800-701-0245 (demais regiões e estados).

Horário de atendimento: de segunda a sexta-feira, das 8h às 20h e sábados das 8h às 13h.

Visite também nossa página de suporte ao consumidor no website [www.philips.com.br/suporte](http://www.philips.com.br/suporte), onde está disponível a lista completa e atualizada das assistências técnicas autorizadas Philips.

***Para atendimento fora do Brasil, contate a Philips local ou Philips Customer Service – Beukenlaan 2, 5651 CD Eindhoven, The Netherlands.***

## LISTA DE SERVIÇO AUTORIZADO - BRASIL

<b>ACRE</b>		<b>ESPIRITO SANTO</b>		<b>IPATINGA</b>	
CRUZEIRO DO SUL	68-33227216	CACHOEIRA DE ITAPEMIRIM	28-35223524	ITABIRA	31-38222332
RIO BRANCO	68-32217642	COLATINA	27-37222288	ITAJUBA	31-38316218
		GUARAPARI	27-33614355	ITAUNA	35-36211315
<b>ALAGOAS</b>		LINHARES	27-33715052	JOAO MONLEVADE	37-32412468
ARAPIRACA	82-35222367	SAO MATEUS	27-37635597	JUIZ DE FORA	31-38512909
MACEIO	82-32417237	VILA VELHA	27-32891233	LAVRAS	32-32151514
PALMEIRA DOS INDIOS	82-34213452	VITORIA	27-32233899	MANHUACU	35-38210550
UNIAO DOS PALMARES	82-32811305			MONTE CARMELO	33-33314735
		<b>GOIÁS</b>		MONTES CLAROS	34-38422082
<b>AMAPA</b>		ANAPOLIS	62-33243562	MURIAE	38-32218925
MACAPA	96-32175934	CALDAS NOVAS	64-34532878	PASSOS	32-37224334
		CATALAO	64-34412786	PATOS DE MINAS	35-35214342
<b>AMAZONAS</b>		FORMOSA	61-36318166	POCOS DE CALDAS	34-38222588
MANAUS	92-36633366	GOIANESIA	62-33534967	PONTE NOVA	35-37224618
MANAUS	92-32324252	GOIANIA	62-32510933	POUSO ALEGRE	31-38172486
		GOIANIA	62-32292908	SAO JOAO DEL REI	35-34212120
<b>BAHIA</b>		JATAI	64-36363638	SAO SEBASTIAO DO PARAISO	32-33718306
BARREIRAS	77-36113854	LUZIANIA	61-36228519	SETE LAGOAS	35-35313094
CAMACARI	71-36219447	TRINDADE	62-35051505	TEOFILO OTONI	31-37718570
CRUZ DAS ALMAS	75-36212839	URUACU	62-33571285	UBA	33-35225831
EUNAPOLIS	73-32815181	<b>MARANHÃO</b>		UBERABA	32-35323626
FEIRA DE SANTANA	75-32232882	ACAILANDIA	99-35381889	UBERLANDIA	34-33325250
GUANAMBI	77-34512791	BACABAL	99-36212794	VARGINHA	34-32123636
ILHEUS	73-32315995	CAXIAS	99-35212377	VICOSA	35-32216827
IRECE	74-36410202	CODO	99-36612942		31-38918000
ITABUNA	73-36137777	IMPERATRIZ	99-35232906	<b>PARÁ</b>	
JEQUIE	73-35254141	PEDREIRAS	99-36423142	ALTAMIRA	91-35154349
JUAZEIRO	74-36116456	SANTA INES	98-36537553	ANANINDEUA	91-32354831
LAURO DE FREITAS	71-33784021	SAO JOSE DE RIBAMAR	98-32241581	BELEM	91-32421090
PAULO AFONSO	75-32811349	SAO LUIS	98-33122976	BELEM	91-32542424
RIBEIRA DO POMBAL	75-32761853			CAPANEMA	91-34621100
SALVADOR	71-32473659	<b>MATO GROSSO</b>		MARABA	94-33215574
SALVADOR	71-32072070	BARRA DO GARCAS	66-34011394	PARAGOMINAS	91-30110778
SALVADOR	71-33356233	CUIABA	65-33176464	SANTAREM	93-35235322
SENHOR DO BONFIM	74-35413143	LUCAS DO RIO VERDE	65-35491333	TUCURUI	94-37871140
SERRINHA	75-32611794	RONDONOPOLIS	66-34233888		
SANTO ANTONIO DE JESUS	75-36314470	VARZEA GRANDE	65-36826502	<b>PARAÍBA</b>	
TEIXEIRA DE FREITAS	73-30111600			CAMPINA GRANDE	83-33212128
VITORIA DA CONQUISTA	77-34221917	<b>MATO GROSSO DO SUL</b>		GUARABIRA	83-32711159
		CAMPO GRANDE	67-33831540	JOAO PESSOA	83-32469889
<b>CEARÁ</b>		DOURADOS	67-34217117		
CRATEUS	88-36910019	<b>MINAS GERAIS</b>		<b>PARANÁ</b>	
FORTALEZA	85-40088555	ARAGUARI	34-32416026	ARAPONGAS	43-32521606
IGUATU	88-35810512	ARAXA	34-36611132	CASCABEL	45-32254005
ITAPIPOCA	88-36312030	ARCOS	37-33513455	CIANORTE	44-36292842
JUAZEIRO DO NORTE	88-35871973	BELO HORIZONTE	31-32254066	CURITIBA	41-32648791
SOBRAL	88-36110605	BETIM	31-35322088	FOZ DO IGUAÇU	45-35234115
TIANGUA	88-36713336	BOM DESPACHO	37-35222511	IRATI	42-34221337
UBAJARA	88-36341233	CONTAGEM	31-33912994	LONDRINA	43-33210077
		CORONEL FABRICIANO	31-38411804	MARINGA	44-32264620
<b>DISTRITO FEDERAL</b>		DIVINOPOLIS	37-32212353	PARANAGUA	41-34235914
BRASILIA	61-33549615	ELOI MENDES	35-32641245	PARANAVAI	44-34234711
BRASILIA	61-34451991	GOVERNADOR VALADARES	33-32716040	PATO BRANCO	46-32242786
		GUAXUPE	35-35514124	PONTA GROSSA	42-30275061
				RIO NEGRO	47-36450251
				SANTO ANTONIO DA PLATINA	43-35341809
				UMUARAMA	44-30561485

A lista completa e atualizada dos nossos postos autorizados está disponível no site [www.philips.com.br/suporte](http://www.philips.com.br/suporte)

## LISTA DE SERVIÇO AUTORIZADO - BRASIL

### PERNAMBUCO

CAMARAGIBE 81-34581246  
 CARUARU 81-37220235  
 GARANHUNS 87-37610085  
 PAULISTA 81-34331142  
 RECIFE 81-34656042  
 RECIFE 81-32286123  
 SAO LOURENÇO DA MATA 81-35253369  
 SERRA TALHADA 87-38311401

### PIAUÍ

PARNABA 86-33222877  
 TERESINA 86-32230825  
 TERESINA 86-32214618

### RIO DE JANEIRO

BARRA DO PIRAI 24-24437745  
 BELFORD ROXO 21-27795797  
 BOM JESUS DO ITABAPOANA 22-38312216  
 CABO FRIO 22-26451819  
 CAMPOS DOS GOYTACAZES 22-27221499  
 DUQUE DE CAXIAS 21-27711508  
 ITAGUAI 21-26886491  
 ITAPERUNA 22-38236825  
 MAGE 21-26333342  
 NITEROI 21-26220157  
 NOVA FRIBURGO 22-25227692  
 PETROPOLIS 24-22454997  
 RESENDE 24-33550101  
 RIO DE JANEIRO 21-24264702  
 RIO DE JANEIRO 21-25892030  
 RIO DE JANEIRO 21-25098851  
 RIO DE JANEIRO 21-24315769  
 RIO DE JANEIRO 21-33810711  
 SAO GONCALO 21-27013214  
 TERESOPOLIS 21-27439467

### RIO GRANDE DO NORTE

MOSSORO 84-33164448  
 NATAL 84-32132345  
 PAU DOS FERROS 84-33512334

### RIO GRANDE DO SUL

BAGE 53-32411295  
 BENTO GONCALVES 54-34526825  
 CANELA 54-32821551  
 CAXIAS DO SUL 54-30211808  
 ERECHIM 54-33211933  
 FARROUPILHA 54-32683603  
 FREDERICO WESTPHALEN 55-37441850  
 GRAVATAI 51-30422830  
 IJUÍ 55-33327766  
 LAJEADO 51-37145155  
 MARAU 54-33424571  
 MONTENEGRO 51-36324187  
 NOVO HAMBURGO 51-35823191  
 OSORIO 51-36632524  
 PASSO FUNDO 54-33111104  
 PELOTAS 53-32223633  
 PORTO ALEGRE 51-32226941  
 PORTO ALEGRE 51-33256653

RIO GRANDE 53-32323211  
 SANTA CRUZ DO SUL 51-37153048  
 SANTA MARIA 55-30282235  
 SANTA ROSA 55-35128982  
 TRES DE MAIO 55-35358727  
 VACARIA 54-32311396  
 VENANCIO AIRES 51-37411443

### RONDÔNIA

CACOAL 69-34431415  
 PORTO VELHO 69-32273377

### RORAIMA

BOA VISTA 95-32249605

### SANTA CATARINA

ARARANGUA 48-35220304  
 BALNEARIO CAMBORIÚ 47-33630706  
 BLUMENAU 47-33233907  
 BRUSQUE 47-33557518  
 CANOINHAS 47-36223615  
 CHAPECO 49-33221144  
 CONCORDIA 49-34423704  
 CRICIUMA 48-21015555  
 CURITIBANOS 49-32410851  
 FLORIANOPOLIS 48-32049700  
 ITAJAI 47-33444777  
 JARAGUA DO SUL 47-33722050  
 JOACABA 49-35220418  
 JOINVILLE 47-34331146  
 LAGES 49-32244414  
 LAGUNA 48-36443153  
 RIO DO SUL 47-35211920  
 RIO NEGRINHO 47-36440979  
 SAO MIGUEL DO OESTE 49-36220026  
 TUBARAO 48-36261651

### SÃO PAULO

AGUAS DE LINDOIA 19-38241524  
 AMERICANA 19-34062914  
 AMPARO 19-38072674  
 ARACATUBA 18-36218775  
 ARARAQUARA 16-33368710  
 ASSIS 18-33242649  
 ATIBAIA 11-44118145  
 AVARE 14-37322142  
 BARRETOS 17-33222742  
 BAURU 14-31049551  
 BIRIGUI 18-36416376  
 BOTUCATU 14-38134090  
 CAMPINAS 19-37372500  
 CATANDUVA 17-35232524  
 CRUZEIRO 12-31433859  
 DIADEMA 11-40430669  
 FERNANDOPOLIS 17-34423752  
 FRANCA 16-37223898  
 GUARATINGUETA 12-31335030  
 GUARULHOS 11-24431153  
 IBITINGA 16-33417665

INDAIATUBA 19-38753831  
 ITAPETININGA 15-32710936  
 ITAQUAQUECETUBA 11-46404162  
 ITU 11-40230188  
 ITUVERAVA 16-37293365  
 JALES 17-36324479  
 JAU 14-36222117  
 JUNDIAI 11-39644284  
 LEME 19-35713528  
 LIMEIRA 19-34413286  
 LINS 14-35227283  
 MARILIA 14-34547437  
 MATAO 16-33821046  
 MAUA 11-45145233

MOGI DAS CRUZES 11-47941814  
 MOGI GUAÇU 19-38181171  
 OSASCO 11-36837343  
 OURINHOS 14-33225457  
 PIRACICABA 19-34340454  
 PORTO FERREIRA 19-35851891  
 PRESIDENTE PRUDENTE 18-39161028  
 REGISTRO 13-38212324  
 RIBEIRAO PRETO 16-36368156  
 SALTO 11-40296563  
 SANTO ANDRE 11-49905288  
 SANTOS 13-32272947  
 SAO BERNARDO CAMPO 11-41257000  
 SAO CAETANO DO SUL 11-42275339  
 SAO CARLOS 16-33614913  
 SAO JOAO DA BOA VISTA 19-36232990  
 SAO JOSE DO RIO PARDO 19-36085760  
 SAO JOSE DO RIO PRETO 17-32325680  
 SAO JOSE DOS CAMPOS 12-39239508  
 SAO PAULO 11-29791184  
 SAO PAULO 11-56676090  
 SAO PAULO 11-22722245  
 SAO PAULO 11-39757996  
 SAO PAULO 11-38457575  
 SAO PAULO 11-22966122  
 SAO PAULO 11-25770899  
 SAO PAULO 11-32222311  
 SAO ROQUE 11-47125635  
 SOROCABA 15-32241170  
 TABOAO DA SERRA 11-47871480  
 TAQUARITINGA 16-32524039  
 TAUBATE 12-36219080  
 TUPA 14-34962596  
 VALINHOS 19-38716629  
 VOTUPORANGA 17-34214940

### SERGIPE

ARACAJU 79-32176080  
 ITABAIANA 79-34313023  
 LAGARTO 79-36312656

### TOCANTINS

ARAGUAINA 63-34111818  
 GURUPI 63-33511038  
 PALMAS 63-32175628

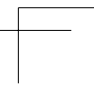
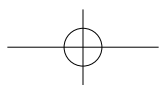
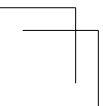
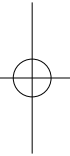
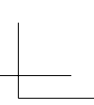
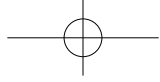
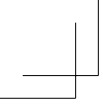

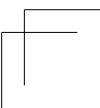
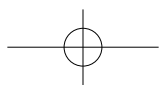
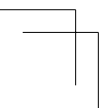
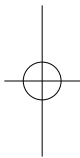
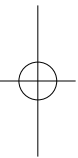
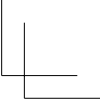
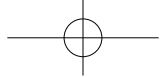
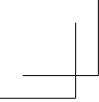



Especificações estão sujeitas a alteração sem aviso prévio  
© 2013 Koninklijke Philips Electronics N.V.  
All rights reserved.

NTRX500\_x78\_UM\_V1.0

