

Register your product and get support at
www.philips.com/welcome

HTS3276

HTS3378



EN User manual

ZH-CN 用户手册

PHILIPS

目录

1 重要信息	2	6 高级功能	29
安全和重要注意事项	2	创建 MP3 音频文件	29
商标声明	3	7 调节声音	30
2 您的家庭影院系统	4	控制音量	30
特色功能	4	选择环绕立体声	30
产品概述	5	选择预设音效	30
3 连接	8	调节麦克风音量级别	31
放置家庭影院系统	8	卡拉 OK 设置	31
连接视频电缆	9	关闭接唱（取消原声）	31
将扬声器电缆连接至扬声器	10	8 调整设置	32
将扬声器连接至扬声器支座	10	通用性能设定	32
连接扬声器和低音扬声器	11	音频设定	34
连接收音机天线	11	视频设定	35
连接音频电缆/其它设备	12	偏好设定	37
连接电源线	14	9 其它信息	40
4 使用入门	15	更新软件	40
装入遥控器电池	15	保养	40
查找正确的观看频道	16	10 规格	41
选择菜单显示语言	16	11 故障种类和处理方法	43
打开逐行扫描	17	12 词汇	45
更改扬声器设置	18		
使用 Philips EasyLink	19		
选择播放来源	20		
5 播放	21		
播放光盘	21		
播放视频	21		
播放音乐	24		
播放照片	25		
播放 USB 设备内容	26		
播放便携式媒体播放机的内容	27		
播放收音机内容	27		

1 重要信息

安全和重要注意事项

警告

- 小心过热！切勿将家庭影院系统安装在封闭空间内。始终在家庭影院系统周围留出至少 4 英寸的空间以便通风。确保窗帘或其它物体不会遮挡家庭影院系统上的通风槽。
- 切勿将家庭影院系统、遥控器或电池放在明火或其它热源（包括直射的阳光）附近。
- 仅在室内使用此家庭影院系统。让此家庭影院系统远离水、湿气和盛有液体的物体。
- 切勿将此家庭影院系统放在其它电子设备上面。
- 雷电天气期间，请远离此家庭影院系统。
- 将电源插头或设备耦合器用作断电设备时，该断电设备应可以随时使用。
- 该设备打开时，存在可见及不可见的激光辐射。避免直视激光束。

回收注意事项



本电子设备包含大量可回收利用的材料，须由专业公司拆卸。如果要弃置旧机器，请将其送往回收中心。有关包装材料、废电池和旧设备的处理方式，请遵守当地有关规定。

版权声明



Be responsible
Respect copyrights

本产品采用版权保护技术，受 Macrovision Corporation 和其它权利所有者拥有的某些美国专利和其它知识产权保护。本版权保护技术须经 Macrovision Corporation 授权方可使用。除非 Macrovision Corporation 另行授权，否则只能用于家用和其它有限观看目的。禁止反向工程或反汇编。

关于逐行扫描技术

消费者须注意，并非所有高清电视均与本产品完全兼容，且可能会导致显示伪像。如果 525 或 625 逐行扫描图像出现问题，建议用户将连接切换为“标准清晰度”输出。关于我们的电视机与 525p 和 625p 型号 DVD 播放机之间的兼容性，如果您还存有有任何疑问，请与我们的客户服务中心联系。

商标声明



在杜比实验室许可下制造。“杜比”、“定向逻辑”和双 D 符号是杜比实验室的商标。



DivX、DivX Ultra 认证及相关徽标是 DivX, Inc. 的商标，并在许可下使用。DivX® Ultra 认证的正式产品。可播放具有增强型播放效果的 DivX® 媒体文件和 DivX® 媒体格式的所有 DivX® 视频版本（包括 DivX® 6）。可播放具有菜单、字幕和音频曲目的 DivX® 视频。



在美国 第 5,451,942、5,956,674、5,974,380、5,978,762、6,487,535 号专利和其它已注册及正在申请的美国和世界专利许可下制造。DTS 和 DTS 数字环绕声是 DTS, Inc 的注册商标，DTS 徽标以及 Symbol 是 DTS, Inc 的商标。© 1996-2007 DTS, Inc. 保留所有权利。



ENERGY STAR 以及 ENERGY STAR 标记是已在美国注册的 商标。



Windows Media 和 Windows 徽标是 Microsoft Corporation 在美国和/或其它国家/地区的商标或注册商标。



HDMI、HDMI 徽标和高清多媒体接口是 HDMI Licensing LLC 的商标或注册商标。



USB-IF 徽标是 Universal Serial Bus Implementers Forum, inc 的商标。



2 您的家庭影院系统

感谢您购买本产品，欢迎使用 Philips！
要享受 Philips 提供的全面支持，请在
www.philips.com/welcome 注册您的产品。

特色功能

视频像素提升至 1080p

以 HDTV 的最高画质欣赏影片。此家庭影院系统可提供分辨率高达 1080p 的全高清视频播放，呈现极为细腻的画质和更优异的清晰度，从而带来更加逼真的画面和绝佳的观看体验。

Philips EasyLink

您的家庭影院系统支持使用 HDMI CEC（消费电子控制）协议的 Philips EasyLink 功能。您可使用单个遥控器来控制通过 HDMI 连接器连接的 EasyLink 兼容设备。

注

- Philips 不保证本产品可与所有 HDMI CEC 设备进行互操作。

欣赏音效饱满的非压缩多声道环绕声

此家庭影院系统支持 5.1 声道非压缩音频，可为您带来逼真的声音体验，仿佛身临其境。

高速 USB 2.0 连接和 MP3 连接

只需将 USB 设备插入到 USB 插孔中就可播放 MP3/WMA/JPEG/DivX 文件；将便携式媒体播放机插入到 MP3 LINK 插孔中即可欣赏音质卓越的音乐播放。

将音频输出与视频播放同步

如果发送到电视的视频信号比音频流慢，则可通过延迟音频输出来同步音频和视频。

创建 MP3 文件

从音频 CD 将您喜爱的音频曲目转换成 MP3 格式。您创建的 MP3 文件将保存在 USB 设备中。

屏幕调整

可在任何电视上以全屏显示模式观看影片。

卡拉 OK 计分功能

卡拉 OK 计分功能会为每次表演评分并给出意见。为您的歌唱表演评分，在家享受卡拉 OK 带来的更多乐趣！

区域码

您可以使用以下区域码播放光盘。

DVD 区域码	国家/地区
 	中国

产品概述

主装置

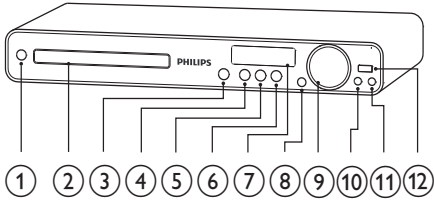

- ① **⏻ (待机-开机)**
 - 打开家庭影院系统或切换到待机模式。
- ② **光盘仓**
- ③ **▲ (打开/关闭)**
 - 打开或关闭光盘仓。
- ④ **▶|| (播放/暂停)**
 - 开始、暂停或继续播放光盘。
 - 首次设置时, 在收音机模式下, 收音机将自动调谐电台。
- ⑤ **■ (停止)**
 - 停止播放光盘。
 - 在收音机模式中, 删除当前的预设电台。
- ⑥ **SOURCE**
 - 从已连接的设备选择要播放或听音的媒体。
- ⑦ **显示面板**
 - 显示当前状态或光盘信息。
- ⑧ **IR sensor**
 - 从遥控器检测信号。将遥控器指向红外传感器。
- ⑨ **VOL**
 - 增加或降低音量。

- ⑩ **MP3 LINK**
 - 连接便携式音频播放器
- ⑪ **MIC**
 - 连接麦克风。
- ⑫ **↔ (USB)**
 - 连接支持 USB 的设备。

遥控器

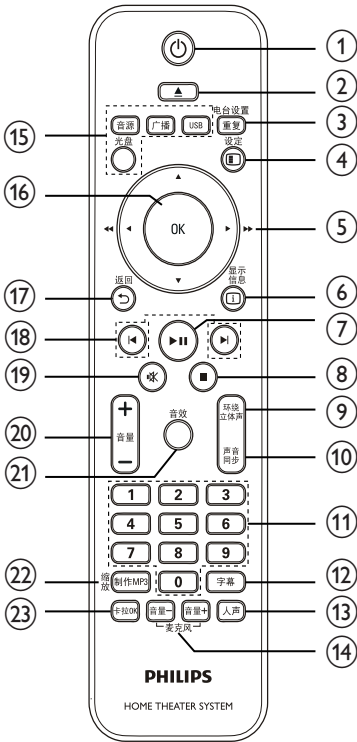

① 待机-开机

- 打开家庭影院系统或切换到待机模式。
- 按住可关闭家庭影院系统及所有符合 HDMI CEC 标准的设备。

② ▲ (打开/关闭)

- 打开或关闭光盘仓。

③ 电台设置 / 重复 (编程 / 重复播放)

- 在收音机模式下, 重置预设电台列表: 按下可进行手动重置; 按住可进行自动重置。
- 选择或关闭重复播放或随机播放模式。

④ 设置

- 进入或退出设置菜单。

⑤ ▲▼◀▶ (导航按钮)

- 在菜单中导航。
- 按向左和向右键可进行快退或快进搜索。
- 在收音机模式下, 按向上和向下键可调谐收音机频率。
- 在收音机模式下, 按向左或向右键可开始自动搜索。

⑥ 显示信息 (信息)

- 对于光盘, 将显示关于当前状态或光盘的信息。
- 对于幻灯片, 将显示照片文件的缩略图视图。

⑦ 播放/暂停

- 开始、暂停或继续播放光盘。
- 首次设置时, 在收音机模式下, 收音机将自动调谐电台。

⑧ 停止

- 停止播放光盘。
- 在收音机模式中, 删除当前的预设电台。

⑨ 环绕立体声

- 切换到受支持的环绕立体声或立体声。

⑩ 声音同步

- 选择音频语言或声道。
- 按住以进入音频同步设置, 然后按 VOL +/- 以设置音频延迟时间。

⑪ 数字按钮

- 选择要播放的项目。

⑫ 字幕





- 选择 DVD 或 DivX 字幕语言。

⑬ 人声 (接唱)

- 切换卡拉 OK 光盘的声道。

⑭ 麦克风 (音量+/-) (麦克风音量 +/-)

- 增大或减小麦克风音量。

- ⑮ 来源按钮
 - 音源 (音频源): 选择音频输入信号源。
 - 广播 (收音机): 切换至 FM 波段。
 - USB: 切换到 USB 来源。
 - 光盘 (光盘): 切换到光盘来源。
- ⑯ OK
 - 确认输入或选择。
- ⑰  - 返回 (返回)
 - 返回到上一个屏幕。
 - 对于 DVD, 将转到标题菜单。
 - 对于已打开 PBC 的 VCD 2.0 版或 SVCD, 将在播放时返回到菜单。
- ⑱  /  (上一个/下一个)
 - 跳到上一个或下一个标题、章节或曲目。
- ⑲  (静音)
 - 静音或恢复音频输出。
- ⑳ 音量 +/-
 - 增加或降低音量。
- ㉑ 音效 (声音)
 - 选择预定义的声音效果。
- ㉒ 缩放 / 制作MP3 (缩放 / 创建 MP3)
 - 放大或缩小图片。
 - 进入菜单以创建 MP3。
- ㉓ 卡拉OK (卡拉 OK)
 - 进入或退出卡拉 OK 菜单。

3 连接

建立以下连接以使用您的家庭影院系统。

基本连接:

- 视频
- 扬声器和低音扬声器
- 电源

可选连接:

- 收音机天线
- 音频
 - 电视的音频
 - 有线电视盒/录像机/游戏控制台的音频
- 其它设备
 - 便携式媒体播放机
 - USB 设备

注

- 有关标识和电源功率, 请参见产品背面或底部的型号铭牌。
- 在建立或更改任何连接之前, 请确保所有设备均已与电源插座断开连接。

提示

- 将本产品连接到电视机时, 您可以根据具体情况和需要, 使用不同类型的连接器。您可以从 www.connectivityguide.philips.com 获得全面的交互式向导, 它可帮助您连接产品。

放置家庭影院系统

- 将家庭影院系统放置在不会受到挤压、推或碰撞的地方。请勿将本设备置于封闭的橱柜中。
- 请确保您可以完全控制电源线, 以便随时断开家庭影院系统的电源。

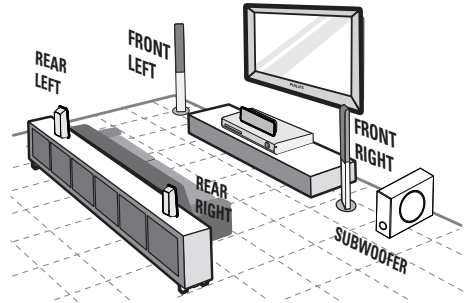

HTS3378 的不同扬声器组合 (请参阅“规格” > “扬声器”)。

- 1 将此家庭影院系统放置在电视附近。
- 2 将扬声器系统置于正常听音高度, 与听音区域处于同一水平。
- 3 在房间角落或距离电视至少 3 英尺的地方放置低音扬声器。

提示

- 为避免电磁干扰或多余的噪音, 切勿将此家庭影院系统放置在太过靠近任何辐射设备的位置。

连接视频电缆

将此家庭影院系统连接到电视以观看光盘内容。选择电视可支持的最佳视频连接。

- 选项 1: 连接至 HDMI 插孔 (适合 HDMI、DVI 或 HDCP 兼容电视)。
- 选项 2: 连接至分量视频插孔 (适合标准电视或逐行扫描电视)。
- 选项 3: 连接至视频 (CVBS) 插孔 (适合标准电视)。

注

- 您必须将此家庭影院系统直接连接至电视。

选项 1: 连接至 HDMI 插孔

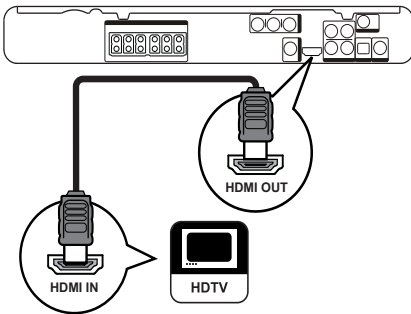

- 1 将 HDMI 电缆 (未提供) 连接至此家庭影院系统上的 **HDMI OUT** 插孔和电视上的 HDMI 输入插孔。

注

- 如果设备支持 HDMI CEC 标准, 您就可以用单个遥控器控制兼容设备。(请参阅“使用入门”>“使用 Philips EasyLink”)。

提示

- 如果电视只有 DVI 连接, 则可通过 HDMI/DVI 适配器连接。连接音频电缆以用于输出声音。
- 您可以优化视频输出。(请参阅“调整设置”>“视频设定”>[HDMI 设置])。
- 此类连接可提供最佳画质。

选项 2: 连接至分量视频插孔

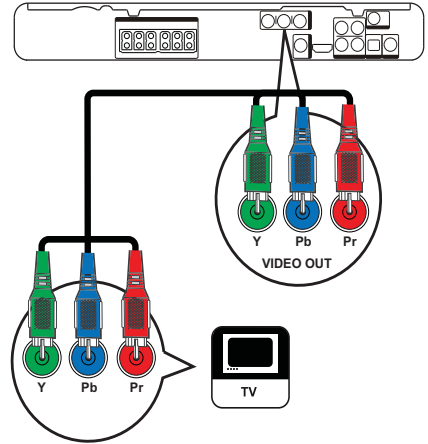

- 1 将分量视频电缆 (未提供) 连接至此家庭影院系统上的 **Y Pb Pr** 插孔和电视上的 **COMPONENT VIDEO** 输入插孔。
 - 如果使用了逐行扫描电视, 则可打开逐行扫描模式。(请参阅“使用入门”>“打开逐行扫描”)。

注

- 电视上的分量视频输入插孔可能标记为 Y Pb/Cr 或 YUV。
- 此类连接可提供上乘的画质。

选项 3: 连接至视频 (CVBS) 插孔

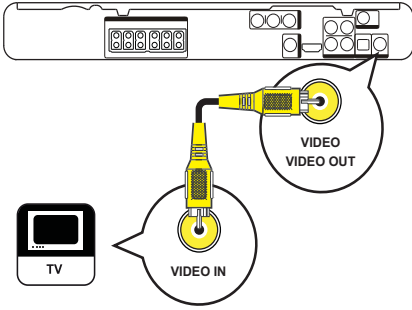

- 1 将复合视频电缆连接至此家庭影院系统上的 VIDEO 插孔和电视上的 VIDEO 输入插孔。

注

- 电视上的视频输入插孔可能标记为 A/V IN、VIDEO IN、COMPOSITE 或 BASEBAND。
- 此类连接可提供标准画质。

将扬声器电缆连接至扬声器

对于带有高身扬声器的型号。

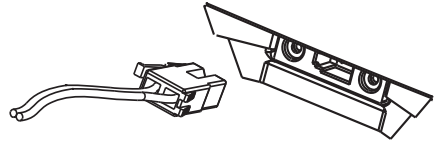

- 1 将扬声器电缆连接至扬声器 (或扬声器支座) 上对应颜色的插孔。

将扬声器连接至扬声器支座

对于带有高身扬声器的型号。

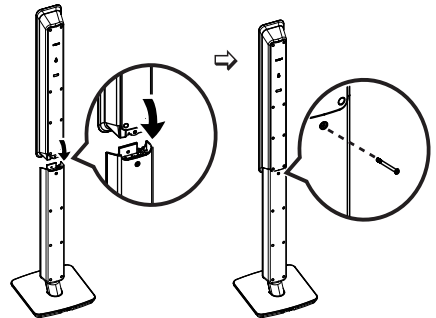

- 1 将扬声器连接至扬声器支座并用螺钉将其固定。

连接扬声器和低音扬声器

对于 HTS3276:
(HTS3378 具有不同的扬声器组合)

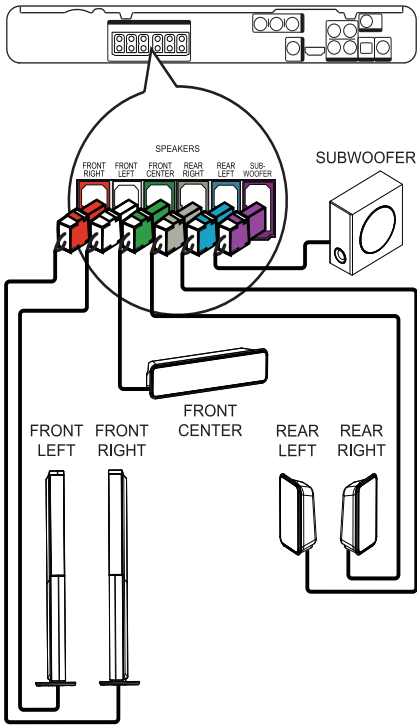

- 1 将扬声器和低音扬声器连接至此家庭影院系统上的对应插孔。

注

- 请确保插头的颜色与插孔的颜色相配。

连接收音机天线

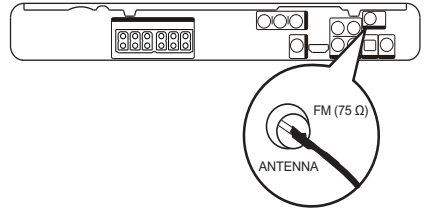

- 1 将 FM 天线连接至此家庭影院系统上的 FM75Ω 插孔 (对于某些型号, 已连接此电缆)。
- 2 拉伸 FM 天线并将其末端固定到墙上。

* 提示

- 要获得最佳的 FM 立体声接收效果, 请连接外置 FM 天线。

连接音频电缆/其它设备

从其它设备将音频引导至此家庭影院系统，通过多声道环绕声功能欣赏音乐播放。

连接电视的音频

(还可用于 EasyLink 控制)

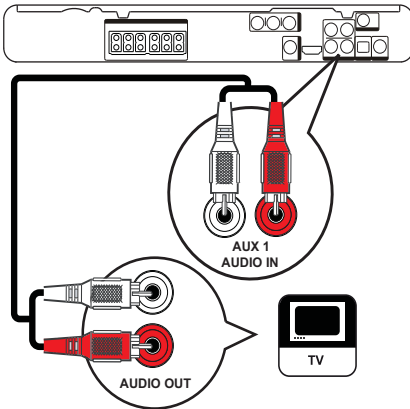

- 1 将音频电缆（未提供）连接至此家庭影院系统上的 **AUDIO IN-AUX1** 插孔和电视上的 **AUDIO** 输出插孔。

注

- 要通过此连接收听音频输出，请反复按 **音源**，直到显示面板上显示“**AUX1**”。

连接有有线电视盒/录像机/游戏控制台的音频

您可以根据设备功能，选择连接至模拟插孔或数字插孔。

连接至模拟插孔

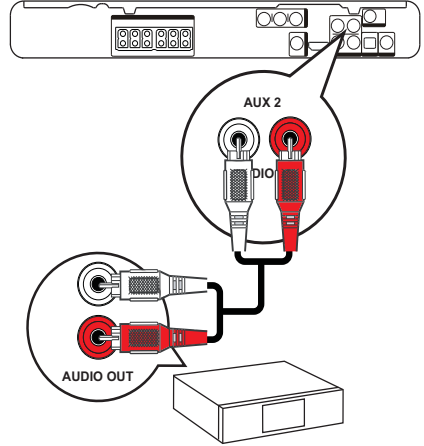

- 1 将音频电缆（未提供）连接至此家庭影院系统上的 **AUDIO IN-AUX2** 插孔和设备上的 **AUDIO** 输出插孔。

注

- 要通过此连接收听音频输出，请反复按 **音源**，直到显示面板上显示“**AUX2**”。

连接至同轴插孔

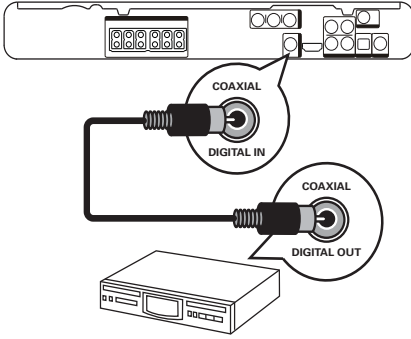

- 1 将同轴电缆（未提供）连接至此家庭影院系统上的 **COAXIAL DIGITAL-IN** 插孔和设备上的 **COAXIAL/DIGITAL** 输出插孔。

注

- 要通过此连接收听音频输出，请反复按 **音源**，直到显示面板上显示“COAX IN”。

连接至光纤插孔

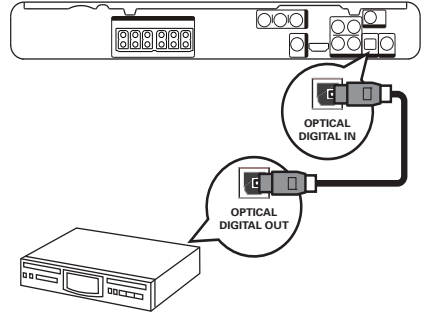

- 1 将光纤电缆（未提供）连接至此家庭影院系统上的 **OPTICAL DIGITAL-IN** 插孔和设备上的 **OPTICAL/SPDIF** 输出插孔。

注

- 要通过此连接收听音频输出，请反复按 **音源**，直到显示面板上显示“OPTI IN”。

连接便携式媒体播放机

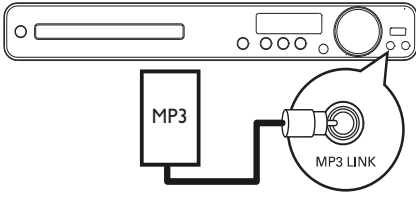

- 1 使用 3.5 毫米立体声音频电缆（未提供）将此家庭影院系统上的 **MP3 LINK** 插孔连接至便携式媒体播放机（如 MP3 播放机）上的耳机插孔。

注

- 要通过此连接收听音频输出，请反复按 **音源**，直到显示面板上显示“MP3 LINK”。

连接 USB 设备

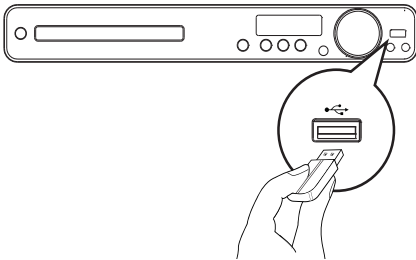

- 1 将 USB 设备连接至此家庭影院系统上的 **USB** 插孔。

注

- 此家庭影院系统只能播放/查看存储在此类设备上的 MP3、WMA、DivX (Ultra) 或 JPEG 格式文件。
- 按 **USB** 访问内容并播放文件。

连接电源线

警告

- 存在损坏产品的风险！请确保电源电压与印在家庭影院系统背面或底部的电压相符。

- 1 完成所有必需的连接后，将电源线连接至电源插座。
↳ 家庭影院系统只需简单设置即可使用。

4 使用入门

装入遥控器电池

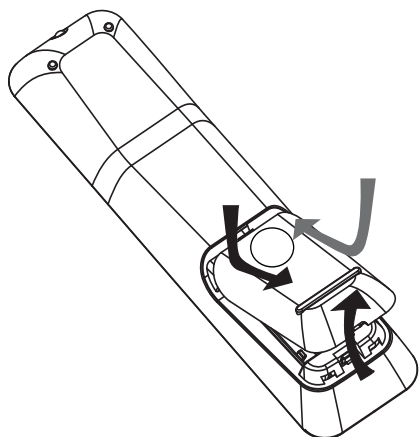

- 1 将遥控器背面的电池盒盖滑开。
- 2 装入 2 节随附的 (AAA) 电池。确保电池的 + 极和 - 极与电池盒内的标记一致。
- 3 将电池盒盖滑回原位。

注

- 请勿混合使用电池 (旧电池与新电池或碳电池与碱性电池, 等等)。
- 如果电池电量耗尽或遥控器长时间不用, 请取下电池。
- 电池含有化学物质, 因此应适当地进行处理。

控制播放源

- 1 按 **广播**、**USB** 或 **光盘** 按钮选择要控制的来源。
- 2 选择所需功能 (例如, **◀**、**▶**)。

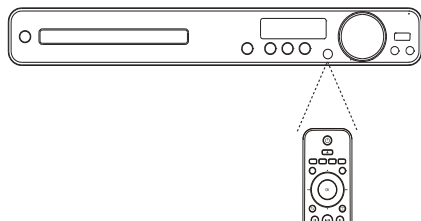

浏览菜单



- 1 将遥控器正对着家庭影院系统上的遥控传感器, 选择所需的功能。
- 2 按遥控器上的下列按钮浏览屏幕菜单。

按钮	操作
▲▼	向上或向下移动
◀▶	向左或向右移动
OK	确认选择
1 2 3	输入数字
4 5 6	
7 8 9	
0	

查找正确的观看频道

- 1 按  打开家庭影院系统。
- 2 按  切换至光盘模式。
- 3 打开电视, 使用以下方法之一切换至正确的视频输入频道:
 - 转至电视的最低频道, 然后按“下一频”按钮, 直到看到 Philips 屏幕。
 - 反复按电视遥控器上的  SOURCE 按钮。

提示







- 视频输入频道位于最低频道和最高频道之间, 名称可能为 FRONT、A/V IN、VIDEO、HDMI 等。请参阅电视用户手册, 了解如何在电视上选择正确的输入。

选择菜单显示语言

注

- 如果此家庭影院系统连接的是 HDMI CEC 兼容电视, 则会跳过此设置。家庭影院系统将自动切换为与电视设置相同的 OSD 菜单语言。

通用性能设定	
EasyLink 设置	<input checked="" type="radio"/> 自动
锁碟	<input checked="" type="radio"/> English
模糊显示	<input checked="" type="radio"/> 中文
显示语言	
屏幕保护	
睡眠定时	
DIVX(R) 随选视讯	

- 1 按  光盘。
- 2 按  - 设定。
↳ 将显示 [通用性能设定] 菜单。
- 3 按 。
- 4 按  在菜单中选择 [显示语言], 然后按 。
 - 根据国家/地区或区域的不同, 语言选项也不尽相同。它可能与此处显示的插图不对应。
- 5 按  选择语言, 然后按 OK。

提示

- 您可以设置 DVD 光盘菜单的默认语言 (请参阅“调整设置”>“偏好设定”> [碟片选单语言])。

打开逐行扫描

如果电视支持逐行扫描输出，便可使用分量视频连接方式将此家庭影院系统连接到电视。（请参阅“连接视频电缆”>“选项 2：连接至分量视频插孔”）。

视频设定	
电视制式	<input type="radio"/> 开
电视机形式	<input checked="" type="radio"/> 关
屏幕调整	
画质设定	
HDMI 设置	
隐藏字幕	
逐行	

- 1 打开电视，确保电视逐行扫描模式已禁用（请参阅电视的用户手册）。
- 2 将电视切换至此家庭影院系统的正确观看频道。
- 3 按 **光盘**。
- 4 按 **设置**。
- 5 按 **▼** 在菜单中选择 **[视频设定]**，然后按 **▶**。
- 6 选择 **[逐行]** > **[开]**，然后按 **OK**。
↳ 将显示一则警告消息。
- 7 要继续，请选择 **[确定]** 并按 **OK**。
↳ 逐行扫描设置即已完成。

注

- 如果屏幕上无图像/图像失真，请等待 15 秒钟以便自动恢复。
- 如果没有显示图像，请按照以下步骤关闭逐行扫描模式：1) 按 **▲** 打开光盘仓。2) 按 **◀**。
3) 按 **声音同步**。

- 8 按 **退出** - 设定 退出菜单。
- 9 现在您可以打开电视的逐行扫描模式。

注

- 播放期间，当打开此家庭影院系统和电视的逐行扫描模式时，可能会显示失真图像。关闭此家庭影院系统和电视上的逐行扫描功能。

更改扬声器设置

理想情况下，听音位置与所有扬声器之间的距离应是相等的。如果不相等，请根据扬声器与听音位置之间的距离更改扬声器设置，以获得最佳的环绕立体声效果。

音频设定	
扬声器音量	
扬声器延时	
HDMI 音频输出设定	
CD 升频	
音频同步	

- 1 按 **光盘**。
- 2 按 **设置**。
- 3 按 **▼** 在菜单中选择 **[音频设定]**，然后按 **▶**。
 - 如果无法进入扬声器设置选项，可按两次 **■** 再尝试上述步骤。

设置扬声器音量

- 1 在菜单中选择 **[扬声器音量]**，然后按 **▶**。

扬声器音量设定	
前置左	<input type="text" value="0dB"/>
前置右	<input type="text" value="0dB"/>
中置	<input type="text" value="0dB"/>
超低音扬声器	<input type="text" value="0dB"/>
后置左	<input type="text" value="0dB"/>
后置右	<input type="text" value="0dB"/>

- 2 按 **◀▶** 改变音量，然后按 **OK**。
 - ↳ 扬声器中发出测试音调。
 - 对其它扬声器重复上述设置，直到所有扬声器音量级别达到均衡。
 - 要退出菜单，请按 **设置**。

设置声音输出的延迟时间（仅适用于中置和后置扬声器）

- 1 在菜单中选择 **[扬声器延时]**，然后按 **▶**。

扬声器距离设定	
中置	<input type="text" value="0MS"/>
后置左	<input type="text" value="0MS"/>
后置右	<input type="text" value="0MS"/>

- 2 按 **◀▶** 设置延迟时间，然后按 **OK**。
 - 对其它扬声器重复上述设置，直到不同扬声器的声音输出同时到达听音位置。
 - 要退出菜单，请按 **设置**。

提示

- 如果中置或后置扬声器比前置扬声器更接近听音位置，请设置更长的延迟时间。
- 扬声器与听音位置之间每隔 1 英尺可设置 1 毫秒。

使用 Philips EasyLink

您的家庭影院系统支持使用 HDMI CEC (消费电子控制) 协议的 Philips EasyLink 功能。您可使用单个遥控器来控制通过 HDMI 连接器连接的 EasyLink 兼容设备。

注

- Philips 不保证本产品可与所有 HDMI CEC 设备进行互操作。

- 1 打开电视和其它已连接设备上的 HDMI CEC 操作。请参阅电视/设备的手册以了解更多详细信息。
- 2 现在您可以立即体验以下 Philips EasyLink 控制功能。

EasyLink

可关闭或打开所有 EasyLink 功能。

单键式播放

将家庭影院系统连接至支持单键式播放的设备时,可使用同一个遥控器控制家庭影院系统和设备。例如,按家庭影院系统遥控器上的 Play 键时,电视将自动切换至显示 DVD 内容的正确频道。

要启用单键式播放功能,必须在操作之前将视频光盘放入光盘仓中。

单键式待机

将家庭影院系统连接至支持待机的设备时,可使用家庭影院系统遥控器将家庭影院系统和所有已连接的 HDMI 设备切换至待机模式。可使用遥控器对任何已连接的 HDMI 设备执行单键式待机操作。

系统音频控制

将家庭影院系统连接至 HDMI CEC 兼容设备时,家庭影院系统可自动切换至播放所连接设备中的音频。

要使用单键式音频,必须将音频输入从已连接的设备映射至家庭影院系统。

音频输入映射

正确映射音频输入后,此家庭影院系统将从所播放设备自动切换到音频。

将音频输入映射至已连接的设备

注

- 执行此操作之前,请确保 HDMI 电视和其它 HDMI 设备的音频输出已连接至此家庭影院系统的音频输入插孔。

通用性能设定	
EasyLink 设置	<input type="radio"/> EasyLink
锁碟	<input type="radio"/> 单键式播放
模糊显示	<input type="radio"/> 单键式待机
显示语言	<input type="radio"/> 系统音频控制
屏幕保护	<input type="radio"/> 音频输入映射
睡眠定时	
DIVX(R) 随选视讯	

- 1 按 **光盘**。
- 2 按 **设置**。
↳ 将显示 [通用性能设定] 菜单。
- 3 按 **▶**。
- 4 选择 [EasyLink 设置], 然后按 **▶**。
 - [单键式播放] 和 [单键式待机] 功能出厂默认为打开。
- 5 选择 [系统音频控制] > [开], 然后按 **OK** 开始扫描设备。
↳ 完成扫描后, 将显示音频输入映射菜单。

音频输入映射	
Aux 1	<input type="radio"/> [TV]
Aux 2	<input type="radio"/> [DVD 3400]
Coaxial In	<input type="radio"/> 其它 (非 HDMI)
光纤输入	

例如, 如果电视音频已连接至此家庭影院系统上的 **AUX1** 插孔, 可选择 [Aux1] 并用位于右面板的电视 (品牌名称) 进行映射。

- 6 选择此家庭影院系统用于连接其它 HDMI 设备 (如 AUX1、AUX2) 的音频输入, 然后按 **▶**。
- 7 选择正确的连接设备, 然后按 **OK**。
↳ 重复步骤 5~7 以映射其它连接设备。
- 8 按 **⏏** - 设定 退出菜单。

选择播放来源

在主装置上

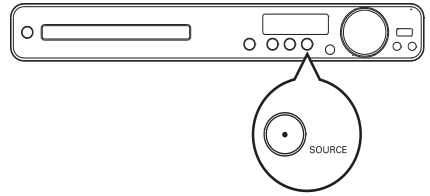

- 反复按 **SOURCE** 按钮选择:
DISC > USB > FM > AUX 1 > AUX 2
> COAX IN > OPTI IN > MP3 LINK > DISC ...

在遥控器上

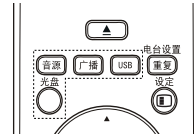

- 反复按 **音源** 以切换至已连接的音频源:

显示屏	设备已连接至
AUX 1	AUDIO IN-AUX1 插孔
AUX 2	AUDIO IN-AUX2 插孔
COAX IN	COAXIAL DIGITAL IN 插孔
OPTI IN	OPTICAL DIGITAL IN 插孔
MP3 LINK	MP3 LINK 插孔

- 按 **广播** 切换至 FM 波段。
- 按 **USB** 切换至 USB 模式。
- 按 **光盘** 切换至光盘模式。

5 播放

播放光盘

注意

- 切勿将光盘以外的任何物体放入光盘仓中。
- 切勿触摸光盘仓内的光盘光学镜头。

- 1 按 **▲** 打开光盘仓。
- 2 使标签朝上，插入光盘。
 - 对于双面光盘，将要播放的一面朝上装入。
- 3 按 **▲** 关闭光盘仓并开始播放光盘。
 - 要观看光盘播放，请打开电视并调到此家庭影院系统的正确观看频道。
 - 要停止播放光盘，请按 **■**。

注

- 检查受支持的光盘类型。（请参阅“规格”>“播放介质”）
- 如果显示密码输入菜单，则须在播放锁定或受限光盘之前输入密码。
- 如果暂停或停止播放光盘达 5 分钟，将启用屏幕保护。要禁用屏幕保护，请按 **光盘**。
- 暂停或停止播放光盘后，如在 15 分钟之内未按任何按钮，此家庭影院系统将自动切换至待机模式。

播放视频

注

- 对于视频光盘，播放将始终从上次停播点继续进行。要从头开始播放，请在显示消息时按 **◀**。

控制视频播放

- 1 播放标题。
- 2 使用遥控器控制标题。

按钮	操作
▶ 	开始、暂停或继续播放光盘。
■	停止播放光盘。
▶ 	跳至下一个标题或章节。
◀ 	跳至当前标题或章节的开头部分。按两次可跳至上一个标题或章节。
◀◀/▶▶	快进（向右）或快退（向左）搜索。反复按可更改搜索速度。在暂停模式下，慢动作向后或向前播放。
▲/▼	慢进（向下）或慢退（向上）搜索。反复按可更改搜索速度。对于 VCD，只能慢速向前播放。

更改视频播放

- 1 播放标题。
- 2 使用遥控器更改视频播放。

按钮	操作
声音同步	选择光盘的音频语言或声道。
字幕	选择光盘的字幕语言。
重复	选择或关闭重复播放或随机播放模式。 重复播放选项因光盘类型而异。 对于 VCD, 仅当关闭 PBC 模式时才能进行重复播放。
缩放	放大或缩小图片。 要在缩放的图像上进行上下左右平移, 请按 导航按钮 。
 - 显示信息	显示当前状态或光盘信息。 您可以在此处更改视频播放选项, 而不必中断播放光盘。

注

- 一些操作可能对某些光盘不起作用。有关详情, 请参阅光盘随附的信息。

进入 DVD 菜单

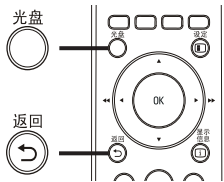

- 1 按 **光盘** 进入光盘主菜单。
- 2 选择播放选项, 然后按 **OK**。
 - 在某些菜单中, 可按 **数字按钮** 输入选择。
 - 要在播放时返回到标题菜单, 请按 **↶ - 返回**。

进入 VCD 菜单或预览菜单

VCD 的 PBC (播放控制) 出厂默认为启用。装入 VCD 后, 将会显示内容菜单。

- 1 按 **▲▼** 选择播放选项, 然后按 **OK** 开始播放。
 - 如果 PBC 为关闭状态, 则会跳过该菜单, 并从第一个标题开始播放。
 - 要在播放时返回到菜单, 请按 **↶ - 返回** (仅在打开 PBC 模式时适用)。
- 2 按 **光盘** 预览光盘内容。
 - 要退出菜单, 请按 **光盘**。



- 3 选择预览播放选项, 然后按 **OK**。

[曲目摘要]

将播放光盘中每首曲目的前几秒。

[盘片间隔]

将整张光盘时间划分为六份, 并播放此间隔时间的前几秒。

[曲目间隔]

将当前曲目时间划分为六份, 并播放此间隔时间的前几秒。
此选项在停止模式下不可用。

提示

- 您可以更改 PBC 设置 (参阅“调整设置”>“偏好设定”>[PBC])。

将音频输出与视频播放同步

如果视频播放比音频输出慢（即声音与画面不匹配），您可以延迟音频输出时间以与视频相匹配。

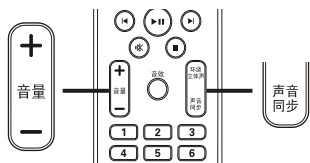

- 1 按住 **声音同步** 直到显示“AUDIO SYNC”。
- 2 在五秒内按 **音量+/-** 设置音频输出的延迟时间。

注

- 如果未在五秒钟之内使用音量控制，它将恢复正常的音量控制功能。

使播放快速跳至特定时间

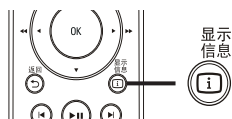

- 1 播放时，按 **显示信息**。
↳ 此时将显示光盘状态菜单。
- 2 按 **▲▼** 查看信息，然后按 **OK**。
 - **[标题时间]** (标题时间)
 - **[章节时间]** (章节时间)
 - **[全碟时间]** (整碟时间)
 - **[曲目时间]** (曲目时间)
- 3 按 **数字按钮** 输入要跳至的时间，然后按 **OK**。

注

- 此选项因光盘类型而异。

重复播放特定章节

- 1 播放时按 **显示信息**。
↳ 此时将显示光盘状态菜单。
- 2 在菜单中选择 **[重复播放]**，然后按 **▶**。
- 3 在菜单中移至 **[A-B]**，然后按 **OK** 设置起点位置。
- 4 再次按 **OK** 设置结束位置。
↳ 重复播放即会开始。
- 5 要取消重复播放，选择 **[关]** 并按 **OK**。

注

- 标记为重复播放的章节只能位于同一个曲目/标题中。

从不同的摄像机角度观看视频播放

- 1 播放时，按 **显示信息**。
↳ 此时将显示光盘状态菜单。
- 2 选择 **[角度]**，然后按 **▶**。
- 3 按 **数字按钮** 选择一个角度，然后按 **OK**。
↳ 播放画面此时将切换至所选角度。

注

- 仅适用于播放包含多角度场景的光盘。

播放 DivX® 视频

DivX 视频是一种数字媒体格式，可在提供高压缩率的同时保持较高的画质。您可在此经 DivX® 认证的家庭影院系统上欣赏 DivX 视频。

- 1 插入包含 DivX 视频的光盘或 USB。
- 2 按 **光盘** 或 **USB**。
↳ 将显示目录菜单。
- 3 选择要播放的标题，然后按 **▶||**。
- 4 使用遥控器控制标题。

按钮	操作
声音同步	选择音频语言或声道。
字幕	选择 DVD 或 DivX 字幕语言。
■	停止播放。 对于 DivX Ultra 视频，再次按此按钮可显示内容菜单。
i - 显示信息	将显示 DivX Ultra 视频信息。

注

- 您仅可播放通过此家庭影院系统中的 DivX 注册码租借或购买的 DivX 视频（请参阅“调整设置”>“通用性能设定”>[DIVX(R) 随选视讯]）。
- 可播放最大为 4GB 的 DivX 视频文件。
- 如果无法正确显示字幕，请更改字符集（参阅“调整设置”>“偏好设定”>[DIVX 字幕]）。
- 此家庭影院系统最多可播放 45 个字幕字符。

播放音乐

控制音频曲目播放

- 1 播放曲目。
- 2 使用遥控器控制曲目。

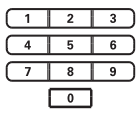
按钮	操作
▶ 	开始、暂停或继续播放光盘。
■	停止播放光盘。
▶ 	跳到下一曲目。
◀ 	跳至当前曲目的开头部分。按两次可跳至上一首曲目。
	选择要播放的项目。
◀◀/▶▶	快进（向右）或快退（向左）搜索。反复按可更改搜索速度。
重复	选择或关闭重复播放或随机播放模式。

播放 MP3/WMA 音乐

MP3/WMA 是一种高压缩率的音频文件（文件扩展名为 .mp3 或 .wma）。

- 1 插入包含 MP3/WMA 音乐的光盘或 USB。
- 2 按 **光盘** 或 **USB**。
↳ 将显示目录菜单。
- 3 选择文件夹，然后按 **OK**。
- 4 选择要播放的曲目，然后按 **▶▶**。
 - 要返回到主菜单，请按 **↶** - 返回 或按 **▲** 直到选中“上一个”文件夹，然后按 **OK**。

注

- 对于以多段刻录方式刻录的光盘，将只播放第一段。
- 此家庭影院系统不支持 MP3PRO 音频格式。
- 如果 MP3 曲目名称 (ID3) 或专辑名称中有任何特殊字符，它可能无法在屏幕上正确显示，因为这类字符不受支持。
- 一些 WMA 文件受数字版权管理保护，无法在此家庭影院系统上显示。
- 将不会显示或播放超出此家庭影院系统支持范围的文件夹/文件。

提示

- 您可以选择显示数据内容，查看文件夹或文件（参阅“调整设置”>“偏好设定”>[MP3/JPEG 显示]）。

播放照片

以幻灯片放映方式播放照片

此家庭影院系统可播放 JPEG 照片（文件扩展名为 .jpeg 或 .jpg）。

- 1 插入包含 JPEG 照片的光盘或 USB。
- 2 按 **光盘** 或 **USB**。
↳ 将开始幻灯片放映（对于 Kodak 光盘），或显示内容菜单（对于 JPEG 光盘）。
- 3 选择要播放的文件夹/相册。
 - 要预览文件夹/相册中的照片，请按 **ⓘ** - 显示信息。

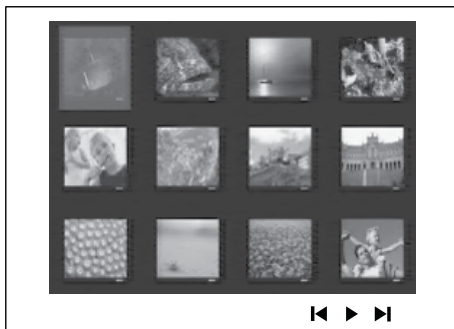

- 要转至上一个或下一个屏幕显示，请按 **◀/▶**。
 - 要选择照片，请按 **导航按钮**。
 - 要只显示选中的照片，请按 **OK**。
- 4 按 **▶▶** 开始幻灯片放映。
 - 要返回到菜单，请按 **↶** - 返回。

注

- 由于编入光盘中的歌曲/照片数量很多，在电视上显示光盘内容可能需要较长时间。
- 如果 JPEG 照片不是以“exif”类型的文件录制的，则显示屏上不会显示实际缩略图。而以“蓝色山脉”缩略图替代。
- 此家庭影院系统只能显示符合 JPEG-EXIF 格式的数码相机照片，而几乎所有数码相机都使用此格式。它不能显示动画 JPEG 以及 JPEG 以外的其它格式的照片，或与图像关联的声音剪辑。
- 将不显示或播放超出此家庭影院系统支持范围的文件夹/文件。

控制照片播放

- 1 以幻灯片放映方式播放照片。
- 2 使用遥控器控制照片。

按钮	操作
◀	跳至上一张照片。
▶	跳至下一张照片。
▲	顺时针旋转照片。
▼	逆时针旋转照片。
缩放	放大或缩小图片。 在缩放模式下将暂停播放。
■	停止播放。

播放带音乐的幻灯片

同时播放 MP3/WMA 音乐文件和 JPEG 照片文件以创建音乐幻灯片。MP3/WMA 和 JPEG 文件必须存储在同一光盘或 USB 设备上。

- 1 播放 MP3/WMA 音乐。
- 2 导航到照片文件夹/相册, 并按 **OK** 开始幻灯片放映。
 - ↳ 将开始幻灯片放映, 一直播放到照片文件夹或相册的末尾。
 - ↳ 音频将持续播放至光盘的末尾。
 - 要停止幻灯片播放, 请按 **■**。
 - 要停止音乐播放, 请再次按 **■**。

播放 USB 设备内容

此家庭影院系统可以播放/查看存储在下列 USB 设备上的 MP3、WMA、DivX (Ultra) 或 JPEG 文件:

- 符合 PTP 标准的数码相机
- 闪存盘
- 存储卡读写器
- 硬盘 (需要外部电源)

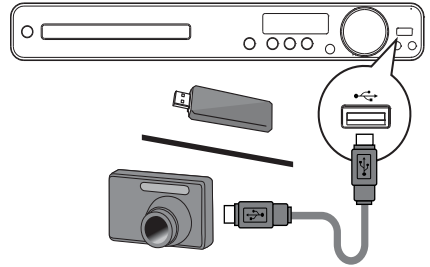

- 1 将 USB 设备插入 **⏏** (USB) 插孔。
- 2 按 **USB**。
 - ↳ 将显示目录菜单。
- 3 选择要播放的文件, 然后按 **▶||**。
 - ↳ 开始播放。
 - 要停止播放, 请按 **■** 或移除 USB 设备。

注

- 如果设备不能接入 USB 插孔, 则可通过 USB 延长线连接。
- 如果您连接的是多 USB 存储卡/设备读写器, 则只能访问其中一个存储卡/设备。

播放便携式媒体播放机的内容

只需将便携式媒体播放机（例如 MP3 播放机）连接至此家庭影院系统，就可欣赏卓越音质的音乐专辑。

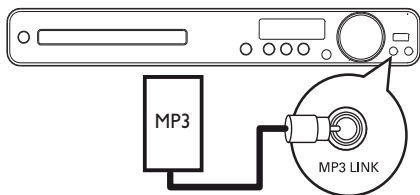

- 1 使用 3.5 毫米立体声音频电缆（未提供）将此家庭影院系统上的 **MP3 LINK** 插孔连接至便携式媒体播放机的“耳机”插孔。
- 2 反复按 **音源** 直到显示“MP3 LINK”。
- 3 将开始在便携式媒体播放机上播放。
 - 要停止播放，请按便携式媒体播放机上的 **STOP**。

注

- 只能在便携式媒体播放机上控制播放。
- 在切换到其它播放媒体/来源之前，请在便携式媒体播放机上停止播放。

播放收音机内容

检查 FM 天线是否已连接到此家庭影院系统。如果未连接，请将随附的 FM 天线连接至 **FM75 Ω** 插孔并将其末端固定到墙上。

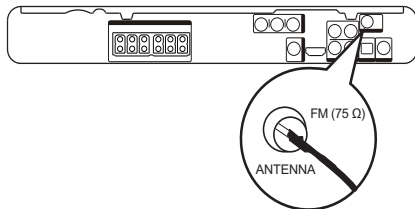

提示

- 要获得最佳的 FM 立体声接收效果，请连接外置 FM 天线（未提供）。
- 尽量将天线放在距离电视、录像机或其它辐射源较远的地方，以避免受到干扰。

首次调谐

首次进入收音机模式时，请遵循说明安装电台。

- 1 按 **广播**。
 - ↳ 将显示“**AUTO INSTALL ... PRESS PLAY**”。
- 2 按 **▶||**。
 - ↳ 将存储所有检测到的电台。
 - ↳ 完成之后，将调谐到第一个预设电台。
 - 要停止自动调谐，请按 **■**。

注

- 此家庭影院系统最多可存储 40 个电台。
- 如果未激活自动安装功能，或存储的电台数少于 5 个，系统将提示您重新安装电台。

收听广播

- 1 按 **广播**。
- 2 使用遥控器控制收音机。

按钮	操作
◀▶	选择预设电台。
▲▼	向上或向下调节无线电频率。
■	按住该按钮可将当前电台从预设列表中删除。 其它电台的预设号码将保持不变。

重新安装所有电台

- 1 按 **广播**。
- 2 按住 **电台设置** 超过 5 秒钟。
↳ 将替换所有预先存储的电台。

注

- 如果在安装期间未检测到立体声信号或者只检测到 5 个以下电台，请检查收音机天线连接。

搜索并分别存储电台

- 1 按 **广播**。
- 2 按 **◀◀/▶▶**。
↳ 将开始搜索，直到搜索到电台。
- 3 重复第 2 步，直到调谐到您要存储的电台。
 - 要微调无线电频率，请按 **▲/▼**。
- 4 按 **电台设置**。
↳ 预设电台编号开始闪烁。
↳ 如果在完成上述步骤后的 20 秒之内未执行任何操作，就会退出预设模式。
- 5 按 **◀/▶** (或 **数字按钮**) 可选择要存储的预设电台编号。
- 6 按 **电台设置** 确认。

6 高级功能

创建 MP3 音频文件

您使用该家庭影院系统将音频 CD 文件转换成 MP3 音频文件。所创建的 MP3 音频文件将保存在 USB 设备中。

选项	说明
[速度]	选择写入文件速度。 如果选择 [正常] 速度, 则在创建 MP3 文件时可收听音乐。
[比特率]	选择质量级别。比特率越高, 音质越好, 文件也就越大。 默认设置为 [128kbps]。

创建 MP3			
选项		曲目	
速度	普通	<input type="radio"/> Track01	04:14
比特率	128kbps	<input type="radio"/> Track02	04:17
		<input type="radio"/> Track03	03:58
		<input type="radio"/> Track04	04:51
		<input type="radio"/> Track05	03:53
		<input type="radio"/> Track06	04:09
		<input type="radio"/> Track07	04:38
总结			
所选曲目	0		
时间	00:00		
开始	退出	全选	全部取消

- 1 插入音频 CD。(CDDA/HDCD)
- 2 将 USB 闪存盘插入此家庭影院系统上的  (USB) 插孔。
- 3 播放时, 按 **制作MP3**。
- 4 在 [选项] 面板上选择转换选项, 然后按 **OK**。
- 5 按 **▶** 访问 [曲目] 面板。

- 6 选择音频曲目, 然后按 **OK**。
 - 要选择其它曲目, 请重复第 6 步。
 - 要选择所有曲目, 请选择菜单中的 [全选] 然后按 **OK**。
 - 要取消选择所有曲目, 请选择菜单中的 [全部取消] 然后按 **OK**。
- 7 选择菜单中的 [开始] 进行转换, 然后按 **OK**。
 - ↳ 完成后, 将自动在 USB 设备中创建一个新文件夹, 用于存储所有新的 MP3 文件。
 - 要退出菜单, 请选择 [退出] 并按 **OK**。

 注

- 转换过程中, 请勿按任何按钮。
- 无法转换 DTS CD 和受复制保护的 CD。
- 不能用带有写保护或受密码保护的 USB 设备存储 MP3 文件。

7 调节声音

控制音量

- 按 **音量+/-** 可增大或减小音量。
 - 要静音, 请按 **静音**。
 - 要恢复音量, 请再次按 **静音** 或按 **音量+**。

选择环绕立体声

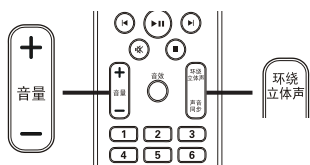

- 反复按 **环绕立体声** 可选择光盘的最佳环绕声输出效果。

选项	说明
5 CH STEREO	它会将声音输出复制到中置扬声器和后置扬声器, 从而增强了立体声道输出。派对音乐的理想之选。
MULTI-CHANNEL/DPLII	多声道环绕立体声输出: DTS (数码影院系统)、杜比数字以及杜比定向逻辑 II。
STEREO	两个前置扬声器带来立体声效果。

选择预设音效

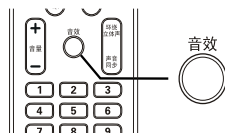

- 反复按 **音效** 选择最适合您播放的视频或音乐的音效。

视频/音乐	说明
ACTION / ROCK	增强低音和高音频段, 带来音效非凡的电影效果和氛围。适合动作电影和摇滚/流行音乐。
CONCERT/ CLASSIC	平滑纯净的音响模式。非常适合用于聆听古典音乐和欣赏现场音乐会光盘。
DRAMA / JAZZ	清澈的中音和高音频段。重现现场俱乐部的气氛, 如同演唱者就在面前。适合欣赏爵士乐和戏剧。
SPORTS	温和的中音频段和环绕音效, 带来清澈的人声表现, 凸显现场体育赛事的气氛。同时也是视频游戏的理想选择。
NIGHT	动态控制音响模式, 适合于夜间观看电影, 或欣赏无干扰的背景音乐。

调节麦克风音量级别

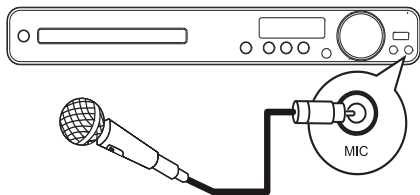

- 1 将麦克风（未提供）插入此家庭影院系统上的 **麦克风插孔**。
- 2 打开麦克风输出。（请参阅“卡拉 OK 设置”。）
- 3 按 **麦克风 (VOL +/-)** 调节麦克风音量。
 - ↳ 将显示“MIC XX”。
 - ↳ 对着麦克风唱歌或讲话，确定所需的音量级别。

卡拉 OK 设置



- 1 打开电视并调到此家庭影院系统的正确观看频道。
- 2 按 **卡拉OK**。
 - ↳ 将显示 [卡拉 OK 设置页面] 菜单。
- 3 选择选项并更改设置，然后按 **OK**。
 - 要退出菜单，请按 **卡拉OK**。

[麦克风]

打开或关闭麦克风输出。

- [开] – 打开麦克风。
- [关] – 关闭麦克风。

[回音级数]

按 **▲▼** 设置回音级数。

[音调]

按 **▲▼** 设置适合自身嗓音的音高级别。

[记分]

选择卡拉 OK 评分级别。

- [关] – 不显示分数等级。
- [要点] – 初级。
- [媒介] – 中级。
- [高级] – 高级。

关闭接唱（取消原声）

- 1 反复按 **人声** 直到显示“VOICE CANCEL”（取消原声）。

注

- 无法取消 MP3 或 WMA 音频的声音输出。

8 调整设置

您可以根据自己的喜好自定义各种设置。有关导航设置菜单的信息，请参阅以下说明。

符号	选项
----	----



[通用性能设定]



[音频设定]



[视频设定]







[偏好设定]

注

- 如果设置选项呈灰色显示，则表示不能在当前状态下更改设置。

通用性能设定

通用性能设定	
EasyLink 设置	
锁碟	
模糊显示	
显示语言	
屏幕保护	
睡眠定时	
DIVX(R) 随选视讯	

- 1 按  - 设定。
↳ 将显示 [通用性能设定] 菜单。
- 2 按 .
- 3 选择一个选项，然后按 OK。
- 4 选择设置，然后按 OK。
 - 要返回上一个菜单，请按  - 返回。
 - 要退出菜单，请按  - 设定。

注

- 有关上述选项的说明，请参阅下面的页面。

[EasyLink 设置]

如果此家庭影院系统连接的是 HDMI CEC 兼容电视/设备, 则所有连接设备可对以下命令做出同步反应:

选项	说明
[EasyLink]	关闭或打开所有 EasyLink 功能。 要禁用此功能, 请选择 [关]。
[单键式播放]	按 PLAY 时, 将打开电视和家庭影院系统。如果家庭影院系统中有光盘, 将开始播放光盘。 要禁用此功能, 请选择 [关]。
[单键式待机]	按住 STANDBY 3 秒, 所连接的 HDMI CEC 设备将同时切换到待机状态。 要禁用此功能, 请选择 [关]。
[系统音频控制]	从所连接设备播放音频时, 此家庭影院系统将自动切换到相应的音频源。 要启用此功能, 请选择 [开]。然后选择 [音频输入映射] 以扫描并映射所有连接的设备。
[音频输入映射]	正确映射音频输入后, 此家庭影院系统将从所播放设备自动切换到音频。

注

- 必须在电视/设备上打开 HDMI CEC 操作才能使用 EasyLink 控制。有关详细信息, 请参阅电视/设备手册。
- Philips 不保证本产品完全可以与所有 HDMI CEC 兼容设备进行互操作。

[锁碟]

对特定光盘设置播放限制。在开始之前, 请将光盘放入光盘仓 (最多可锁定 40 张光盘)。

- [锁] – 限制对当前光盘的访问。一旦激活, 必须输入解锁密码才可播放光盘。
- [无锁] – 播放所有光盘。

提示

- 可设置或更改密码 (请参阅“调整设置” > “偏好设定” > [密码])。

[模糊显示]

更改此家庭影院系统显示面板的亮度级别。

- [100%] – 正常亮度。
- [70%] – 中等亮度。
- [40%] – 最暗显示。

[显示语言]

选择默认屏幕菜单语言。

[屏幕保护]

关闭或打开屏幕保护模式。它有助于保护电视屏幕, 避免因静态图像的曝光时间过长而受到损坏。

- [开] – 将屏幕保护设置为 5 分钟不活动 (例如, 处于暂停或停止模式) 后出现。
- [关] – 禁用屏幕保护模式。

[睡眠定时]

在预设时间之后自动切换至待机模式。

- [15分钟]、[30分钟]、[45分钟]、[60分钟] – 选择家庭影院系统切换到待机模式之前的倒计时。
- [关] – 禁用定时关机模式。

[DIVX(R) 随选视讯]

显示 DivX® 注册码。

提示

- 从 www.divx.com/vod 租借或购买视频时, 请输入此家庭影院系统的 DivX 注册码。通过 DivX® VOD (随选视频) 服务租借或购买的 DivX 视频只能在已注册该服务的设备上播放。

音频设定

音频设定	
扬声器音量	
扬声器延时	
HDMI 音频输出设定	
CD 升频	
音频同步	

- 1 按 **⏏** - 设定。
↳ 将显示 [通用性能设定] 菜单。
- 2 按 **▼** 选择 [音频设定], 然后按 **▶**。
- 3 选择一个选项, 然后按 **OK**。
- 4 选择设置, 然后按 **OK**。
 - 要返回上一个菜单, 请按 **↶** - 返回。
 - 要退出菜单, 请按 **⏏** - 设定。

注

- 有关上述选项的说明, 请参阅下面的页面。

[扬声器音量]

设置每个扬声器的音量, 以达到最佳音频均衡。

- 1) 要开始, 请按 **OK**。
- 2) 在菜单中选择扬声器, 然后按 **◀▶** 调节音量。
- 3) 按 **OK** 确认并退出。

注

- 调节其音量级别的扬声器将发出测试音调。

[扬声器延时]

中置和后置扬声器放置得更靠近听音位置时, 请设置这些扬声器的延迟时间, 使得所有扬声器发出的声音同时到达听音位置。

- 1) 要开始, 请按 **OK**。
- 2) 在菜单中选择扬声器, 然后按 **◀▶** 设置延迟时间。
- 3) 按 **OK** 确认并退出。

注

- 扬声器与听音位置之间每隔 1 英尺可设置 1 毫秒。

[HDMI 音频输出设定]

使用 HDMI 电缆连接此家庭影院系统和电视时, 请选择 HDMI 音频设置。

- **[开]** - 通过电视和扬声器系统输出音频。如果光盘上的音频格式不受支持, 它将缩混成双声道声音 (线性 PCM)。
- **[关]** - 禁用电视上的音频输出。声音只通过扬声器系统输出。

[CD 升频]

将音乐 CD 转换成采用更先进的数字信号处理技术的高升频率格式，从而获得更优越的音质。

- [关] – 禁用 CD 升频。
- [88.2kHz (X2)] – 将 CD 的采样率转换为原始采样率的两倍。

注

- CD 升频仅适用于立体声模式。

[音频同步]

播放视频光盘时，设置音频输出的默认延迟时间。

- 1) 要开始，请按 **OK**。
- 2) 在菜单中选择扬声器延迟，然后按 **◀▶** 设置延迟时间。
- 3) 按 **OK** 确认并退出。

视频设定

视频设定	
电视制式	
电视机形式	
屏幕调整	
画质设定	
HDMI 设置	
隐藏字幕	
逐行	

- 1 按 **⏏** - 设定。
↳ 将显示 [通用性能设定] 菜单。
- 2 按 **▼** 选择 [视频设定]，然后按 **▶**。
- 3 选择一个选项，然后按 **OK**。
- 4 选择设置，然后按 **OK**。
 - 要返回上一个菜单，请按 **↶** - 返回。
 - 要退出菜单，请按 **⏏** - 设定。

注

- 有关上述选项的说明，请参阅下面的页面。

[电视制式]

如果视频显示不正确,可更改此设置。默认情况下,此设置与您所在国家/地区中电视的最常见设置相匹配。

- **[PAL]** – 适用于 PAL 制式电视。
- **[NTSC]** – 适用于 NTSC 制式电视。
- **[自动]** – 适用于同时兼容 PAL 和 NTSC 的电视。

[电视机形式]

从以下显示格式中选择:

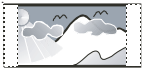

正常/全景



正常/信箱



16:9 宽银幕

- **[正常/全景]** – 4:3 屏幕电视: 适用于侧面经过修剪的最高高度显示。
- **[正常/信箱]** – 4:3 屏幕电视: 适用于屏幕顶部和底部带黑条的宽屏显示。
- **[16:9 宽银幕]** – 宽屏电视: 显示比例为 16:9。

[屏幕调整]

将图像格式调整为符合电视屏幕,从而在全屏模式下欣赏光盘内容。

- **[选择]** – 显示各种全屏模式,按 **OK** 选择最适合电视屏幕的图像格式。
- **[关]** – 返回正常屏幕显示。

[画质设定]

选择一套预定义的画面色彩设置,或者自定义个人设置。

- **[标准]** – 原始色彩设置。
- **[亮度]** – 绚丽色彩设置。
- **[柔和]** – 暖色设置。
- **[个性化]** – 自定义色彩设置。设置亮度、对比度、清晰度/色调和色彩饱和度,然后按 **OK**。

[HDMI 设置]

使用 HDMI 电缆连接此家庭影院系统和电视时,请选择 HDMI 视频设置。

- **[宽屏幕格式]** – 定义宽屏幕格式进行光盘播放。

选项	说明
[非线性拉伸]	屏幕中央的拉伸少于侧面拉伸。仅适用于 720p 及以上的视频分辨率设置。
[4:3 信箱模式]	不拉伸画面。屏幕两侧将显示黑条。
[关]	根据光盘的格式显示画面。

注

- 只有将 **[电视机形式]** 设置为 **[16:9 宽银幕]** 时,此设置才可用。
- **[HDMI 视频]** – 选择与电视显示功能兼容的 HDMI 视频输出分辨率。

选项	说明
[自动]	自动检测并选择支持的最佳视频分辨率。
[480i], [576i], [480p], [576p], [720P], [1080i], [1080p]	选择电视支持的最佳视频分辨率。有关详细信息,请参阅电视手册。

注

- 如果设置与电视不兼容,将出现黑屏。等待 15 秒钟自动恢复,或者按如下所示切换至其默认模式:
1) 按 **▲**。2) 按 **◀**。3) 按 **缩放**。

[隐藏字幕]

关闭或打开显示字幕。

- [开] – 在字幕中显示声音效果。仅适用于包含“隐藏字幕”信息的光盘，并且您的电视应支持此功能。
- [关] – 禁用隐藏字幕。

[逐行]

如果电视支持逐行扫描输出，则可以打开逐行扫描模式以改善图像质量。需要通过分量视频的方式连接视频。

- [开] – 打开逐行扫描模式。
- [关] – 禁用逐行扫描模式。



提示

- 有关详情，请参阅“使用入门”>“打开逐行扫描”。

偏好设定



注

- 需停止光盘播放才能访问 [偏好设定]。

偏好设定	
声音	
字幕	
碟片选单语言	
年龄控制	
PBC	
MP3/JPEG 显示	
密码	
DIVX 字幕	▼

- 1 按 - 设定。
↳ 将显示 [通用性能设定] 菜单。
- 2 按 选择 [偏好设定]，然后按 。
- 3 选择一个选项，然后按 **OK**。
- 4 选择设置，然后按 **OK**。
 - 要返回上一个菜单，请按 - 返回。
 - 要退出菜单，请按 - 设定。



注

- 有关上述选项的说明，请参阅下面的页面。

[声音]

选择光盘播放的默认音频语言。

[字幕]

选择光盘播放的默认字幕语言。

[碟片选单语言]

选择光盘菜单的语言。

注

- 如果光盘上没有所设置的语言，光盘将使用其默认语言。
- 对于某些光盘，只能从光盘菜单更改其字幕/音频语言。
- 要选择菜单中未列出的语言，请选择 [其它]。然后检查本用户手册末尾的“语言代码”列表，并输入相应的 4 位语言代码。

[年龄控制]

限制访问不适合儿童的光盘。这些类型的光盘必须按等级录制。

- 1) 按 **OK**。
- 2) 选择等级，然后按 **OK**。
- 3) 按 **数字按钮** 输入密码。

注

- 高于您在 [年龄控制] 中设置的等级的限级光盘需要密码才能播放。
- 具体分级视国家/地区而定。要允许播放所有光盘，请选择“8”。
- 有些光盘上印制了等级，但未根据该等级录制。此功能对此类光盘无效。

提示

- 您可设置或更改密码（请参阅“偏好设定” > [密码]）。

[PBC]

关闭或打开带有 PBC（播放控制）功能的 VCD/SVCD。

- **[开]** – 装入光盘进行播放时，将显示索引菜单。
- **[关]** – 跳过该菜单，并从第一个标题开始播放。

[MP3/JPEG 显示]

选择此项以显示文件夹或所有文件。

- **[查看文件夹]** – 显示 MP3/WMA 文件的文件夹。
- **[查看文件]** – 显示所有文件。

[密码]

设置或更改锁定光盘的密码并播放受限制的 DVD。

变更密码	
旧密码	<input type="password"/>
新密码	<input type="password"/>
确认密码	<input type="password"/>
	<input type="button" value="确认"/>

- 1) 按 **数字按钮** 在 [旧密码] 字段中输入“136900”或您上次设定的密码。
- 2) 在 [新密码] 字段中输入新密码。
- 3) 在 [确认密码] 字段中再次输入新密码。
- 4) 按 **OK** 退出设定菜单。

注

- 如果您忘记了密码，请输入“136900”，然后设置新密码。

[DIVX 字幕]

选择支持 DivX 字幕的字符集。

[标准]	英语、爱尔兰语、丹麦语、爱沙尼亚语、芬兰语、法语、德语、意大利语、葡萄牙语、卢森堡语、挪威语（巴克摩语与尼诺斯克语）、西班牙语、瑞典语、土耳其语
[中欧]	波兰语、捷克语、斯洛伐克语、阿尔巴尼亚语、匈牙利语、斯洛文尼亚语、克罗地亚语、塞尔维亚语（拉丁文）、罗马尼亚语
[古斯拉夫语]	白俄罗斯语、保加利亚语、乌克兰语、马其顿语、俄语、塞尔维亚语
[希伯来文]	希伯来语
[希腊文]	希腊语
[简体中文]	简体中文
[韩文]	韩语

注

- 确保字幕文件与影片文件两者的文件名完全相同。例如，如果影片的文件名是“Movie.avi”，则必须将文本文件命名为“Movie.sub”或“Movie.srt”。

[版本信息]

显示此家庭影院系统的软件版本。

提示

- 如果您要知道 Philips 网站上是否可以下载最新的软件版本，并将其安装在此家庭影院系统上，就需要此信息。

[缺省值]

将此家庭影院系统的所有设置重置为出厂默认值，[锁碟]、[密码] 和 [年龄控制] 设置除外。

9 其它信息

更新软件

要检查最新更新，请将家庭影院系统的当前软件版本与 Philips 网站上提供的最新软件版本（如有）相比较。

偏好设定	
碟片选单语言 ▲	
年龄控制	
PBC	
MP3/JPEG 显示	
密码	
DIVX 字幕	
版本信息	
缺省值	

- 1 按 **⏏** - 设定。
- 2 选择 [偏好设定] > [版本信息]，然后按 OK。
- 3 记下版本号，然后按 **⏏** - 设定 退出菜单。
- 4 访问 www.philips.com/support，检查为此家庭影院系统提供的最新软件版本。
- 5 如果最新的软件版本高于此家庭影院系统的软件版本，请下载该版本并将其存储在 CD-R 或 USB 闪存盘上。
- 6 将 CD-R 或 USB 闪存盘插入此家庭影院系统。
- 7 按 **光碟** 或 **USB**，然后按照电视上的说明确认更新操作。
↳ 软件更新完成后，此家庭影院系统将自动关闭进入待机模式。

注

- 正在更新软件时，请勿移除 CD-R 或 USB。

- 8 建议在重新启动系统期间拔掉电源线几秒钟，然后重新连接。

保养

! 注意

- 切勿将苯、稀释剂、商用清洁剂或防静电喷雾剂用于光盘。

清洁光盘

使用微纤维清洁布从光盘中心向边缘呈直线擦拭光盘。

清洁主装置屏幕

用一块微纤维清洁布擦拭屏幕表面。

10 规格

注

- 规格和设计如有更改，恕不另行通知。

播放介质

- DVD-Video、DVD+R/+RW、DVD-R/-RW、DVD+R DL、CD-R/CD-RW、Audio CD、Video CD/SVCD、Picture CD、MP3-CD、WMA-CD、DivX-CD、USB 闪存盘

扩音器

- 总输出功率：
 - 家庭影院模式：
 - 对于 HTS3276：
420 W RMS (2 X 100 + 4 X 55)
 - 对于 HTS3378：
1000 W RMS (6 X 167)
- 频率响应：40 Hz 至 20 kHz
- 信噪比：> 60 dB (A 加权)
- 输入灵敏度：
 - AUX1: 400 mV
 - AUX2: 400 mV
 - MP3 LINK: 250 mV

光盘

- 激光类型：半导体
- 光盘直径：12 厘米/8 厘米
- 视频解码：
 - MPEG1/ MPEG2 / DivX / DivX Ultra
- 视频 DAC: 12 比特, 108 MHz
- 信号制式: PAL / NTSC
- 视频 S/N: 56 dB
- 音频 DAC: 24 比特 / 96 kHz
- 频率响应：
 - 4 Hz - 20 kHz (44.1 kHz)
 - 4 Hz - 22 kHz (48 kHz)
 - 4 Hz - 44 kHz (96 kHz)
- PCM: IEC 60958
- 杜比数码: IEC 60958, IEC 61937
- DTS: IEC 60958, IEC 61937

收音机

- 调谐范围：
 - FM 87.5-108 MHz (50/100 kHz)
- 26 dB 静噪灵敏度: FM 22 dBf
- IF 抑制比: FM 60 dB
- 信噪比: FM 50 dB
- 谐波失真: FM 3%
- 频率响应：
 - FM 180 Hz 至 10 kHz / ± 6 dB
- 立体声分离: FM 26 dB (1 kHz)
- 立体声界限: FM 29 dB

USB

- 兼容性: 高速 USB (2.0)
- 类别支持: UMS (USB 海量存储类)
- 文件系统: FAT12, FAT16, FAT32

主装置

- 电源：
 - 对于 HTS3276: 110-240V:
~50-60Hz
 - 对于 HTS3378: 220-240V:
~50Hz
- 功耗：
 - 对于 HTS3276: 80 W
 - 对于 HTS3378: 180 W
- 待机功耗: < 1 W
- 尺寸 (宽x高x厚):
360 x 57 x 331 (毫米)
- 重量：
 - 对于 HTS3276: 2.87 千克
 - 对于 HTS3378: 3.01 千克

扬声器

- 系统: 全方位卫星
- 扬声器阻抗:
 - 对于 HTS3276: 4 欧 (中置),
8 欧 (前置/后置)
 - 对于 HTS3378: 4 欧 (中置),
4 欧 (前置/后置)
- 扬声器驱动器:
 - 中置/前置/后置: 3 英寸全频
- 频率响应: 150 Hz 至 20 kHz
- 尺寸 (宽x高x厚):
 - 对于 HTS3276:
 - 中置: 244 x 103 x 74 (毫米)
 - 前置: 262 x 1199 x 264 (毫米)
 - 后置: 103 x 203 x 71 (毫米)
 - 对于 HTS3378:
 - 中置: 244 x 103 x 74 (毫米)
 - 前置: 262 x 1199 x 264 (毫米)
 - 后置: 262 x 1199 x 264 (毫米)
- 重量:
 - 对于 HTS3276:
 - 中置: 0.85 千克
 - 前置: 3.6 千克
 - 后置: 0.55 千克
 - 对于 HTS3378:
 - 中置: 0.85 千克
 - 前置: 3.6 千克
 - 后置: 3.55 千克

激光规格

- 类型: 半导体激光 GaAlAs (CD)
- 波长: 645 - 665 纳米 (DVD),
770 - 800 纳米 (CD)
- 输出功率: 6 毫瓦 (DVD),
7 毫瓦 (VCD/CD)
- 发散角: 60 度。

低音扬声器

- 阻抗: 4 欧
- 扬声器驱动器:
165 毫米 (6.5 英寸) 低音扬声器
- 频率响应: 40 Hz 至 150 Hz
- 尺寸 (宽x高x厚):
 - 对于 HTS3276:
163 x 363 x 369 (毫米)
 - 对于 HTS3378:
242 x 352 x 360 (毫米)
- 重量:
 - 对于 HTS3276: 4.7 千克
 - 对于 HTS3378: 5.6 千克

11 故障种类和处理方法

警告

- 存在触电危险。切勿拆下此家庭影院系统的外壳。

为保持保修的有效性，切勿尝试自行维修本装置。

如果在使用此家庭影院系统时遇到问题，请在申请服务之前检查以下事项。如果仍然无法解决问题，请在 www.philips.com/welcome 上注册您的家庭影院系统并获得支持。

如果您与 Philips 联系，将询问您有关家庭影院系统的型号和序列号。型号和序列号可以在家庭影院系统的背面或底部找到。在此处写下编号：

型号 _____

序列号 _____

主装置

此家庭影院系统上的按钮不起作用。

- 将此家庭影院系统从电源插座上断开几分钟，然后重新连接。

画面

无画面。

- 有关正确的视频输入频道选择，请参阅电视手册。切换电视频道直至看到 DVD 屏幕。
- 按 **光盘**。
- 如果您更改了 [电视机形式] 设置，请切换回默认设置：
 - 1) 按 **▲** 打开光盘仓。
 - 2) 按 **◀**。
 - 3) 按 **字幕**。
- 如果打开逐行扫描设置时出现这种情况，必须切换到其默认模式：
 - 1) 按 **▲**。
 - 2) 按 **◀**。
 - 3) 按 **声音同步**。

HDMI 连接无图像。

- 检查 HDMI 电缆是否有故障。更换新的 HDMI 电缆。
- 如果更改 HDMI 视频分辨率时出现这种情况，必须切换到其默认模式：
 - 1) 按 **▲**。
 - 2) 按 **◀**。
 - 3) 按 **缩放**。

声音

没有声音。

- 确保已连接音频电缆，然后按下正确的输入源 (例如 **音源**、**USB**) 选择要播放的设备。

HDMI 连接无声音。

- 如果连接的设备不兼容 HDCP 或仅兼容 DVI，则无法通过 HDMI 连接传输声音。进行模拟或数字音频连接。
- 确保已打开 [**HDMI 音频输出设定**] 设置。

电视节目没有声音。

- 使用音频电缆将此家庭影院系统上的 AUDIO 输入连接到电视上的 AUDIO 输出。然后反复按 **音源** 选择相应的音频输入源。

扬声器无环绕音效。

- 按 **环绕立体声** 选择正确的环绕立体声设置。
- 如果此家庭影院系统不支持 DTS 播放，请按 **声音同步** 选择其它音频曲目。
- 请确保以环绕立体声 (杜比数字等) 录制或广播正在播放的来源。如果连接的设备不兼容 HDCP 或仅兼容 DVI，则无法通过 HDMI 连接传输声音。进行模拟或数字音频连接。

播放

不能播放 DivX 视频文件。

- 确保 DivX 文件是使用 DivX 编码器根据“家庭影院配置文件”编码的文件。
- 确保 DivX 视频文件是完整的。

屏幕的宽高比与电视的显示设置不符。

- 光盘内容的宽高比是固定的。

不能正确显示 DivX 字幕。

- 确保字幕文件名与电影文件名相同。
- 选择正确的字符集：
 - 1) 按 **[] - 设定**。
 - 2) 选择 [**偏好设定**]，然后按 **▶**。
 - 3) 选择 [**DIVX 字幕**]，然后按 **OK**。
 - 4) 选择支持字幕的字符集。

无法读取 USB 闪存盘的内容。

- USB 闪存盘格式与此家庭影院系统不兼容。
- 闪存盘已由本装置不支持的其它文件系统 (如 NTFS) 格式化。
- 支持的最大内存容量为 160GB。

12 词汇

D

DivX®

DivX® 编解码器是由 DivX®, Inc. 开发且正在申请专利的、基于 MPEG-4 的视频压缩技术，它可在保持高品质画面的同时压缩数字视频的文件大小。

Dolby Digital

Dolby Laboratories 开发的一种环绕声音系统，包含多达 6 声道的数字音频（左前、右前、环绕左、环绕右、中央和重低音）。

H

HDCP

高带宽数字内容保护。一种规范，在不同的设备间安全传输数字内容（以避免未经授权使用版权）。

HDMI

高清多媒体接口 (HDMI) 是可以传输未经压缩的高清视频和数字多声道音频的一种高速数字接口。它可以产生高品质的画面和声音效果，完全没有噪点/噪音。HDMI 完全向后兼容 DVI。

根据 HDMI 标准，连接至无 HDCP（高带宽数字内容保护）的 HDMI 或 DVI 产品将导致无视频或音频输出。

J

JPEG

一种常见的数字静态图片格式。联合图像专家小组提出的一种静态图片数据压缩系统，特点是压缩比很高，但图像质量仅略有降低。JPEG 文件的扩展名为 .jpg 或 .jpeg。

M

MP3

一种含声音数据压缩系统的文件格式。MP3 是运动图像专家组 1（或 MPEG-1）音频第 3 层的缩写。通过使用 MP3 格式，一张 CD-R 或 CD-RW 可以包含多于常规 CD 十倍的数据。

MPEG

动态图像专家小组。数字音频和视频的一整套压缩系统。

P

PBC

播放控制。一种通过刻录到光盘上的屏幕菜单来浏览 Video CD/SVCD 的系统。您可享受对交互播放和搜索功能。

PCM

脉冲编码调制。一种数字音频编码系统。

W

WMA

Windows Media™ 音频。请参考 Microsoft Corporation 开发的音频压缩技术。WMA 数据可使用 Windows Media Player 版本 9 或 Windows XP 的 Windows Media Player 进行编码。这些文件可通过其文件扩展名“.wma”来识别。

WMV

Windows Media Video。指 Microsoft Corporation 开发的一种视频压缩技术。WMV 内容可通过 Windows Media® Encoder 9 系列进行编码。这些文件可通过其文件扩展名“.wmv”来识别。

宽

宽高比

宽高比指电视屏幕的长度与高度的比率。标准电视的比率为 4:3, 而高清晰度和宽屏电视的比率为 16:9。“信箱”播放模式可以让您在比率为 4:3 的标准屏幕上以宽视角欣赏图片。

逐

逐行扫描

逐行扫描每秒显示的帧数是普通电视系统的两倍。它可以提供较高的图像分辨率和画质。

Language Code

Abkhazian	6566
Afar	6565
Afrikaans	6570
Amharic	6577
Arabic	6582
Armenian	7289
Assamese	6583
Avestan	6569
Aymara	6589
Azerbaijani	6590
Bahasa Melayu	7783
Bashkir	6665
Belarusian	6669
Bengali	6678
Bihari	6672
Bislama	6673
Bokmål, Norwegian	7866
Bosanski	6683
Brezhoneg	6682
Bulgarian	6671
Burmese	7789
Castellano, Español	6983
Catalán	6765
Chamorro	6772
Chechen	6769
Chewa; Chichewa; Nyanja 中文	7889 9072
Chuang; Zhuang	9065
Church Slavic; Slavonic	6785
Chuvash	6786
Corsican	6779
Česky	6783
Dansk	6865
Deutsch	6869
Dzongkha	6890
English	6978
Esperanto	6979
Estonian	6984
Euskara	6985
Ελληνικά	6976
Faroese	7079
Français	7082
Frysk	7089
Fijian	7074
Gaelic; Scottish Gaelic	7168
Gallegan	7176
Georgian	7565
Gikuyu; Kikuyu	7573
Guarani	7178
Gujarati	7185
Hausa	7265
Herero	7290
Hindi	7273
Hiri Motu	7279
Hrvatski	6779
Ido	7379
Interlingua (International)	7365
Interlingue	7365
Inuktitut	7385

Inupiaq	7375
Irish	7165
Íslenska	7383
Italiano	7384
Ivrit	7269
Japanese	7465
Javanese	7486
Kalaallisut	7576
Kannada	7578
Kashmiri	7583
Kazakh	7575
Kernewek	7587
Khmer	7577
Kinyarwanda	8287
Kirghiz	7589
Komi	7586
Korean	7579
Kuanyama; Kwanyama	7574
Kurdish	7585
Lao	7679
Latina	7665
Latvian	7686
Letzeburgesch;	7666
Limburgan; Limburger	7673
Lingala	7678
Lithuanian	7684
Luxembourgish;	7666
Macedonian	7775
Malagasy	7771
Magyar	7285
Malayalam	7776
Maltese	7784
Manx	7186
Maori	7773
Marathi	7782
Marshallese	7772
Moldavian	7779
Mongolian	7778
Nauru	7865
Navaho; Navajo	7886
Ndebele, North	7868
Ndebele, South	7882
Ndonga	7871
Netherlands	7876
Nepali	7869
Norsk	7879
Northern Sami	8369
North Ndebele	7868
Norwegian Nynorsk;	7878
Occitan; Provençal	7967
Old Bulgarian; Old Slavonic	6785
Oriya	7982
Oromo	7977
Ossetian; Ossetic	7983
Pali	8073
Panjabi	8065
Persian	7065
Polski	8076
Português	8084

Pushto	8083
Russian	8285
Quechua	8185
Raeto-Romance	8277
Romanian	8279
Rundi	8278
Samoan	8377
Sango	8371
Sanskrit	8365
Sardinian	8367
Serbian	8382
Shona	8378
Shqip	8381
Sindhi	8368
Sinhalese	8373
Slovensky	8373
Slovenian	8376
Somali	8379
Sotho; Southern	8384
South Ndebele	7882
Sundanese	8385
Suomi	7073
Swahili	8387
Swati	8383
Svenska	8386
Tagalog	8476
Tahitian	8489
Tajik	8471
Tamil	8465
Tatar	8484
Telugu	8469
Thai	8472
Tibetan	6679
Tigrinya	8473
Tonga (Tonga Islands)	8479
Tsonga	8483
Tswana	8478
Türkçe	8482
Turkmen	8475
Twi	8487
Uighur	8571
Ukrainian	8575
Urdu	8582
Uzbek	8590
Vietnamese	8673
Volapuk	8679
Walloon	8765
Welsh	6789
Wolof	8779
Xhosa	8872
Yiddish	8973
Yoruba	8979
Zulu	9085

部件名称 Name of the Parts	有毒有害物质或元素 Hazardous/Toxic Substance					
	铅 (Pb, Lead)	汞 (Hg, Mercury)	镉 (Cd, Cadmium)	六价铬 (Chromium 6+)	多溴联苯 (PBB)	多溴二苯醚 (PBDE)
Housing 外壳	O	O	O	O	O	O
DVD loader DVD 光盒	X	O	O	O	O	O
Subwoofer 超重低音箱	X	O	O	O	O	O
Loudspeakers 喇叭单元	O	O	O	O	O	O
PWBs 电路板组件	X	O	O	O	O	O
Accessories (Remote control & cables) 附件 (遥控器, 电源线, 连接线)	X	O	O	O	O	O
Batteries in Remote Control (ZnC) 遥控器电池	X	O	O	O	O	O

O: 表示该有毒有害物质在该部件所有均质材料中的含量均在SJ/T11363 - 2006 标准规定的限量要求以下。

O: Indicates that this toxic or hazardous substance contained in all of the homogeneous materials for this part is below the limit requirement in SJ/T11363 - 2006.

X: 表示该有毒有害物质至少在该部件的某一均质材料中的含量超出SJ/T11363 - 2006 标准规定的限量要求。

X: Indicates that this toxic or hazardous substance contained in at least one of the homogeneous materials used for this part is above the limit requirement in SJ/T11363 - 2006.



环保使用期限 Environmental Protection Use Period

此标识指期限（十年），电子信息产品中含有的有毒有害物质或元素在正常使用的条件下不会发生外泄或突变，用户使用该电子信息产品不会对环境造成严重污染或对其人身、财产造成严重损害的期限。

This logo refers to the period (10 years) during which the toxic or hazardous substances or elements contained in electronic information products will not leak or mutate so that the use of these [substances or elements] will not result in any severe environmental pollution, any bodily injury or damage to any assets.

电池标识 Battery labeling logo



环保使用期限 Environmental Protection Use Period

此标识指期限（五年），电池中含有的有毒有害物质或元素在正常使用的条件下不会发生外泄或突变，用户使用该电池产品不会对环境造成严重污染或对其人身、财产造成严重损害的期限。

This logo refers to the period (5 years) during which the toxic or hazardous substances or elements contained in the **battery** will not leak or mutate so that the use of these [substances or elements] will not result in any severe environmental pollution, any bodily injury or damage to any assets.

