

PHILIPS

Саундбар

Серия 8000

ТАВ8507В



Ръководство за притежателя

Регистрирайте продукта си и получите поддръжка на www.philips.com/support

Съдържание

1 Важни инструкции относно безопасността 3

Безопасност	3
Грижа за вашия продукт	4
Грижа за околната среда	5
Декларация за съответствие	5
Помощ и поддръжка	6
Информация от ФКК	6

2 Вашият саундбар 8

Какво има в кутията	8
Саундбар	8
Конектори	9
Безжичен субуфер	10
Дистанционно	11
Подготовка на дистанционното управление	12
Поставяне	13
Монтаж на стена	13

3 Свързване 15

Dolby Atmos®	15
Свързване към HDMI гнездо	15
Свързване към оптично гнездо	16
Свързване към гнездо Audio in	17
Свързване към захранване	17
Сдвояване със субуфера	17
Свързване към Wi-Fi (безжична операция)	18
Свързване на саундбара към телевизор с активиран Philips Play-fi	22

4 Използване на вашия саундбар 23

Включване и изключване	23
Избор на режими	24
Регулирайте силата на звука	24
Насладете се на Dolby Atmos звук	24
Меню за настройване	25
Възпроизвеждане от Bluetooth устройства	27
Слушане на външно устройство	29
Възпроизвеждане на аудио през USB	29
Възстановяване на заводските настройки	30

5 Спецификации на продукта 30

6 Отстраняване на неизправности 33

Търговски марки	36
-----------------	----

1 Важни инструкции относно безопасността

Преди да използвате този продукт, прочетете и разберете всички инструкции. Гаранцията не важи, ако бъде причинена повреда заради неспазване на инструкциите.

Безопасност

Запознайте се с тези символи за безопасност

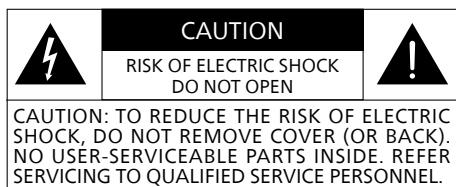

Това е уред от КЛАС II с двойна изолация и без осигурено заземяване.



Променливо напрежение



Спазвайте инструкциите в ръководството за потребителя!



ВНИМАНИЕ!
Внимание: Риск от токов удар!



Удивителният знак има за цел да предупреди потребителя за наличието на важни инструкции за експлоатация.

Опасност от токов удар или пожар!

- Преди да направите или промените каквато и да е връзка, се уверете, че всички устройства са изключени от електрическия контакт.
- Никога не излагайте продукта и аксесоарите на гъжд или вода. Никога не поставяйте съдове с течност, като вази например, близо до продукта. Ако във или върху продукта бъде разлята течност, изключете го веднага от контакта. Свържете се с отдел Грижа за потребителя, за да проверят продукта преди използване.
- Никога не поставяйте продукта и аксесоарите близо до открити пламъци или други източници на топлина, включително пряка слънчева светлина.
- Никога не вкарвайте предмети във вентилационните отвори или в другите отвори на продукта.
- Когато като устройство за изключване се използва щепселът на хранването или модулен съединител, устройството за изключване трябва да остане в работно състояние.
- Батерията (батерията или монтираните батерии) не бива да се излага на прекомерна топлина, като слънчева светлина, огън или подобни.
- Преди светкавични бури, изключете продукта от електрическия контакт.
- При изкарване на хранящия кабел, винаги дърпайте щепсела, а не кабела.
- Използвайте продукта в тропически и/или умерен климат.

Опасност от късо съединение или пожар!

- За идентификация или номинални характеристики на захранването, вижте типовата табелка на гърба или върху долната част на продукта.
- Преди да свържете продукта към електрическия контакт, се уверете, че волтажът на захранването отговаря на стойността, отпечатана на гърба или в долната част на продукта. Никога не свързвайте продукта в електрическия контакт, ако волтажът е различен.

Опасност от нараняване или повреда на продукта!

- При стенен монтаж, този продукт трябва да бъде здраво закрепен на стената, в съответствие с инструкциите за монтаж. Използвайте само предоставената скоба за стенен монтаж (ако е налична). Неправилният стенен монтаж може да доведе до злополука, нараняване или повреда. Ако имате въпроси, свържете се с отдел Грижа за потребителя във вашата страна.
- Никога не поставяйте продукта или други предмети върху захранващите кабели или върху електрическо оборудване.
- Ако продуктът е транспортиран при температура под 5°C, разопаковайте го и изчакайте преди да го свържете към електрическия контакт, докато температурата му стигне стаината температура.

- Части на този продукт може да са направени от стъкло. Бъдете внимателни с него, за да се избегнат нараняване и повреди.

Опасност от прегряване!

- Никога не инсталирайте този продукт ограничено пространство. Винаги оставайте поне четири инча/ десет сантиметра около продукта за вентилация. Не позволявайте на завеси и други предмети да покриват отворите за вентилация на продукта.

Опасност от замърсяване!

- Не смесвайте батериите (стари и нови или въглеродни и алкални и пр.)
- **ВНИМАНИЕ:** Опасност от експлозия, ако батериите не са сменени правилно. Сменяйте само с батерии от същия или еквивалентен тип.
- Извадете батериите, ако са изтощени или ако дистанционното няма да се използва дълго време.
- Батериите съдържат химически вещества и трябва да се изхвърлят правилно.



Забележка

- Етикетът с номиналното напрежение е зеленик на долната или задната част на устройството.

Грижа за вашия продукт

Използвайте само микрофибърна кърпа за почистването на продукта.

Грижа за околната среда

Изхвърляне на вашите стари продукт и батерия



Продуктът е създаден и произведен от висококачествени материали и компоненти, които могат да се рециклират и използват отново.



Този символ върху продукта означава, че се управлява от Европейски регламент 2012/19/EU.



Този символ означава, че продуктът съдържа батерии, попадащи в обхвата на Европейска директива 2013/56/EU, и не могат да се изхвърлят с обикновените битови отпадъци.

Информирайте се местната система за разделно събиране на електрически и електронни продукти и батерии. Спазвайте местните правила и никога не изхвърляйте продукта и батериите с обикновените битови отпадъци. Правилното изхвърляне на старите продукти и батерии спомага за предпазване от негативните последици за околната среда и човешкото здраве.

Изваждане на батериите за еднократна употреба

За да извадите батериите за еднократна употреба, вижте раздела за инсталиране на батериите.

	AT	BE	BG	HR	CY	CZ	DK
	EE	FI	FR	DE	EL	HU	IE
	IT	LV	LT	LU	MT	NL	PL
UK	PT	RO	SK	SI	ES	SE	UK(NI)

BG За 5G Wi-Fi устройство

Устройството за работа в обхвата 5150–5350 MHz трябва да се използва само на закрито, за да се намали вероятността от вредни смущения в мобилните сателитни системи, работещи на същия канал.

FR Pour un appareil Wi-Fi 5G

les dispositifs fonctionnant dans la bande 5150-5350 MHz sont réservés uniquement pour une utilisation à l'intérieur afin de réduire les risques de brouillage préjudiciable aux systèmes de satellites mobiles utilisant les mêmes canaux.

Декларация за съответствие

Този продукт е в съответствие с изискванията за радиосмущения на Европейската общност.

С настоящото MMD Hong Kong Holding Limited декларира, че продуктът е в съответствие с основните изисквания и другите приложими разпоредби на Директива 2014/53/EU и UK Radio Equipment Regulations SI 2017 No 1206. Можете да намерите Декларацията за съответствие на www.philips.com/support.

Помощ и поддръжка

За повече онлайн поддръжка, посетете www.philips.com/support за:

- изтегляне на Ръководството за потребителя и Краткото ръководство
- гледане на видео уроци (налични само за избрани модели)
- намиране на отговори на често задавани въпроси (ЧЗВ)
- изпращане на имейл с въпрос
- чат с наш представител по поддръжката

Следвайте инструкциите на уебсайта, за да изберете своя език, след което да въведете номера на модела на продукта.

Другата възможност е да се свържете с отдел Грижа за потребителя във вашата страна. Преди да се свържете, запишете си номера на модела и серийния номер на вашия продукт. Можете да намерите тази информация на задната или на долната страна на вашия продукт.

Информация от ФКК

ЗАБЕЛЕЖКА: Това окабеляване е тествано и съответства на ограниченията за цифрово устройство от клас В според Част 15 на правилника на Федералната комисия по комуникации. Тези ограничения са създадени, за да осигурят надеждна защита срещу вредни смущения в жилищните сгради. Това оборудване генерира, използва и може да излъчва радио-честотна енергия и, ако не е инсталирано и използвано в съответствие с инструкциите, може да причини вредни смущения на радио-комуникациите.

Въпреки това, няма гаранции, че при дадена инсталация няма да възникнат смущения. Ако оборудването причинява вредни смущения в радио или телевизионното приемане, което може да се определи чрез неговото включване и изключване, потребителят може да опита да коригира смущенията, като използва последователно следните мерки:

- Да промени мястото на приемащата антена.
- Да увеличи разстоянието между оборудването и приемника.
- Включете оборудването в контакт с верига, която се различава от тази на приемника.
- Да се посъветва с доставчика или с опитен радиотелевизионен техник.

Предупреждение на ФКК&IC:

- Това оборудване трябва да се инсталира и с него трябва да се работи при минимално разстояние от 20 cm между радиатора и тялото ви.
- Промени или модификации на това устройство, които не са изрично одобрени от страната, отговорна за съответствието, могат да анулират правото на потребителя да работи с оборудването.

FCC & IC Attention

- Cet appareil est conforme à FCC et IC l'exposition aux rayonnements limites fixées pour un environnement non contrôlé. Cet appareil doit être installé et utilisé avec une distance minimale de 20 cm entre le radiateur et votre corps. Cet transmetteur ne doit pas être co-situé ou opérant en liaison avec toute autre antenne ou transmetteur.
- Des câbles blindés doivent être utilisés avec cet appareil pour assurer la conformité avec les limites de la classe B de la FCC. fonctionnement de l'appareil.

IC-Канага:

CAN ICES-003(B)/NMB-003(B)

Това устройство съдържа освободени от лицензиране приемници / предаватели, които отговарят на условията за отмяна на лиценза за научно и икономическо развитие на Канага RSS(s). Работата с устройството отговаря на следните две условия:

1. Това устройство не може да причини смущения.
2. Това устройство трябва да приеме всякакви смущения, включително смущения, които могат да причинят нежелана работа на устройството.

Avis d'Industrie Canada:

CAN ICES-003(B)/NMB-003(B)

L'émetteur/récepteur exempt de licence contenu dans le présent appareil est conforme aux CNR d'Innovation, Sciences et Développement économique Canada applicables aux appareils radio exempts de licence. L'exploitation est autorisée aux deux conditions suivantes :

1. L'appareil ne doit pas produire de brouillage;
2. L'appareil doit accepter tout brouillage radioélectrique subi, même si le brouillage est susceptible d'en compromettre le fonctionnement.

2 Вашият саундбар

Поздравления за покупката и добре дошли във Philips! За да се възползвате напълно от предлаганата от Philips поддръжка, регистрирайте продукта на www.philips.com/support.

Какво има в кутията

Прегледайте и идентифицирайте елементите в опаковката.

- Саундбар x 1
- Дистанционно (батерии AAA x 2) x 1
- Безжичен суббуфер x 1
- Комплект за стенов монтаж x 1
(Планки x2 / Винтове за планките x2 / Винтове за стенов монтаж x2 / Стенни дюбели x2)
- Кратко ръководство / Гаранционна карта / Лист за безопасност x 1
- Шаблон за стенов монтаж x 1
- Захранващ кабел * x 2

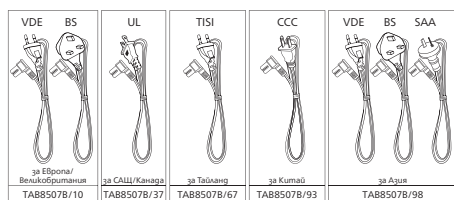

- Броят захранващи кабели и видът на щепсела варират според регионите.
- Изображенията, илюстрациите и рисунките, показани в това ръководство на потребителя, са само за справка, като външният вид на действителния продукт може да е различен.

Саундбар

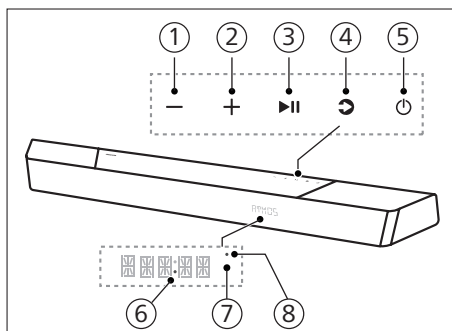

Този раздел включва общ преглед на саундбара



- ① **Бутон - (Сила звука)**
Намалява силата звука
- ② **Бутон + (Сила звука)**
Увеличете звука.
- ③ **Бутон ►||**
(Възпроизвеждане/Пауза)
Стартиране, пауза или възобновяване на възпроизвеждането.

- ④ **Бутон  (Източник)/ Bluetooth сдвояване**
- Натиснете за избор на входен източник за саундбара.
 - В BT режим натиснете и задръжте 3 секунди, за да прекъснете връзката със свързаните BT устройства и влезте в Bluetooth режим на сдвояване.

⑤ **Бутон  (Стендбай-Вкл.)**

Състояние на захранването	Действие	Функция
Включен		Следва състоянието на източника
Полу-стендбай	Натиснете бутона  веднъж	<ul style="list-style-type: none"> • Wi-Fi е свързан. • Поддържа Play-fi и Airplay2, Chromecast, Spotify Connect, Works with Alexa.
Еко стендбай	Натиснете и задръжте  3 секунди	<ul style="list-style-type: none"> • Wi-Fi е изключен. • Продуктът влиза в режим на ниска консумация на енергия. • Рестартирането на системата ще отнеме сравнително повече време.

- ⑥ **Светодиод за захранването**
- Светва в бяло, когато е в Еко стендбай (мрежата е изключена)
- ⑦ **Сензор за дистанционното управление / Панел с дисплей**
- ⑧ **Светодиод за Wi-Fi**
Светодиоден индикатор за Wi-Fi (оранжево)

LED състояние	Състояние
Премигване	Режим Wi-Fi точка за достъп (AP)
Двойно премигване	Режим Настройване на защитена Wi-Fi (WPS)
Постоянно включено	Свързано / Сдвоено успешно

Конектори

Този раздел включва общ преглед на наличните конектори във вашия саундбар.

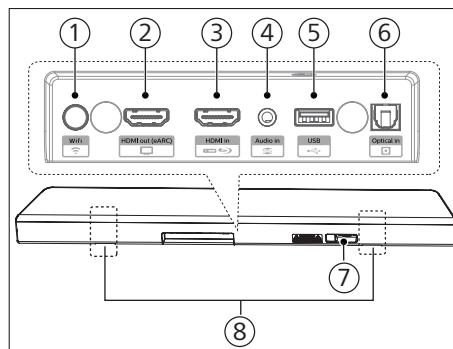

① Бутон (Wi-Fi настройка)

- Стартиране на Wi-Fi настройката за Play-Fi.
- Натиснете и задръжте бутона 4 секунди за активиране на режим WPS.
- Натиснете и задръжте бутона 8 секунди за активиране на режим AP.

② Гнездо за HDMI out (eARC) (HDMI изход)

Портът поддържа функцията eARC/ARC HDMI, свържете към HDMI (eARC) входа на телевизора.

③ HDMI in (HDMI вход) гнездо

Свържете към източници HDMI устройства, като DVD плейър, Blu-ray Disc™ плейър или игрова конзола.

④ Audio in (аудио вход)

Входящо аудио от, например, MP3 плейър (3,5 mm гнездо).

⑤ USB

- Свързване с USB устройство за съхранение за възпроизвеждане на аудио медия.
- Актуализирайте софтуера на този продукт.

⑥ Гнездо Optical in (оптичен вход)

Свържете към оптичен аудио изход на телевизор или цифрово устройство.

⑦ Гнездо AC in ~ (вход променлив ток)

За свързване към електрозахранване.

⑧ Слот за стенна конзола

Безжичен субуфер

Този раздел включва общ преглед на безжичния субуфер.

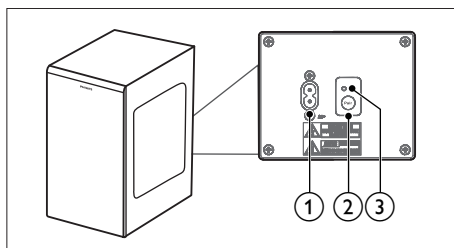

① AC~ гнездо

За свързване към електрозахранване.

② Бутон Сдвояване (Pair)

Натиснете и задръжте за влизане в режим на сдвояване за субуфера.

③ Индикатор на субуфера

Определяне на състоянието въз основа на индикатора на безжичния субуфер.



LED състояние	Състояние
Бързо мигане	Субуферът е в режим на сдвояване
Постоянно включено	Свързано / Сдвоено успешно
Бавно мигане	Неуспешно свързване / сдвояване

Дистанционно

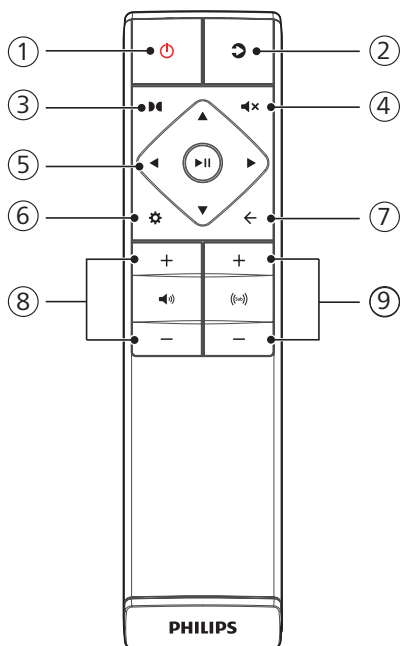
Този раздел включва общ преглед на дистанционното управление



① Бутон (Стендбай-Вкл.)

Състояние на захранването	Действие	Функция
Включен		Следва състоянието на източника
Полу-стендбай	Натиснете бутона  веднъж	<ul style="list-style-type: none">• Wi-Fi е свързан.• Поддържа Play-fi и Airplay2, Chromecast, Spotify Connect, Works with Alexa.
Еко стендбай	Натиснете и задръжте  3 секунди	<ul style="list-style-type: none">• Wi-Fi е изключен.• Продуктът влиза в режим на ниска консумация на енергия.• Рестартирането на системата ще отнеме сравнително повече време.

② (Източник)

- Натиснете за избор на входен източник за саундбара.
- В BT режим натиснете и задръжте 3 секунди, за да прекъснете връзката със свързаните BT устройства и влезте в Bluetooth режим на съдвяване.

③ (Dolby Atmos)

Избор на ниво на височинен ефект в Dolby Atmos.

- ④ **⏮ (Заглушаване)**
Заглушаване или възстановяване на силата на звука.
- ⑤ **Навигационни бутони**
- ◀▶ (Наляво/Наясно)
- Преминаване на предна или следваща песен в USB/BT режим.
 - Придвижване наляво/наясно в структурата на менюто.
- ▲/▼ (нагоре/надолу)
- Придвижване нагоре/надолу в структурата на менюто.
- ▶II (Вход)
- Старт, пауза или повторно пускане в USB/BT режим.
 - Потвърждаване на избор.
- ⑥ **⚙ (МЕНЮ)**
Влизане в меню за настройка.
- ⑦ **← (Изход)**
- Изход от менюто.
 - Натиснете и задръжте бутона за 10 секунди, за да възстановите Wi-Fi модула на саундбара до заводските настройки.
- ⑧ **⏮) +/- (сила на звука на системата)**
Увеличаване / намаляване на силата на звука на системата.
- ⑨ **(^{sub}) +/- (сила на звука на субуфера)**
Увеличаване / намаляване на силата на звука на субуфера.

- Дори с дистанционното да се оперира в рамките на ефективния обхват от 19,7 фута (6m), работата му може да се окаже невъзможна, ако има пречки между устройството и дистанционното.
- Ако с дистанционното се оперира в близост до други уреди, които генерират инфрачервени лъчи или ако в близост до уреда се използват други дистанционни с инфрачервени лъчи, то дистанционното може да работи неправилно. От друга страна, другите уреди също може да работят неправилно.

Смяна на батериите на дистанционното

Плъзнете, за да отворите капака на отделението за батериите, поставете 2 AAA батерии (1,5V) с правилните полюси, след което плъзнете обратно на място капака на отделението за батериите.

- Уверете се, че краищата (+) и (-) на батериите отговарят на краищата (+) и (-), посочени в отделението за батериите.

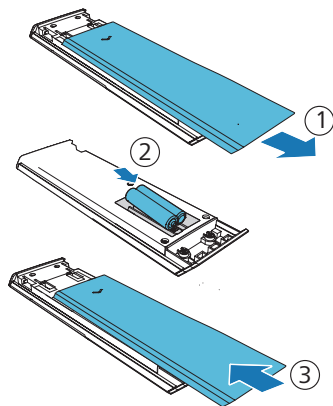

Подготовка на дистанционното управление

- Предоставеното устройство за дистанционно управление позволява уредът да бъде управляван от разстояние.

Предпазни мерки относно батериите

- Уверете се, че поставяте батериите с правилните положителни „⊕“ и отрицателни „⊖“ полярности.
- Използвайте батерии от един и същи вид. Никога не използвайте заедно батерии от различни видове.
- Могат да се използват и акумулаторни, и батерии, които не се презареждат. Вижте предупрежденията на техните етикети.
- Пазете ноктите си, когато сваляте капака на батериите и самите батерии.
- Не изтървявайте дистанционното.
- Не позволявайте удари в дистанционното.
- Не разливайте вода или друга течност върху дистанционното.
- Не оставайте дистанционното върху мокър предмет.
- Не оставайте дистанционното на пряка слънчева светлина или в близост до източници на прекомерна топлина.
- Извадете батериите от дистанционното, когато не се използва дълго време, тъй като може да се появи корозия или протичане на батериите, което да доведе до физическо увреждане и/или повреда на собственост и/или пожар.
- Не използвайте други батерии, различни от посочените.
- Не смесвайте стари с нови батерии.
- Никога не презареждайте батерия, освен ако не е потвърдено, че е презареждаща се.

Поставяне

Поставете субффера на поне 1 метър (3 фута) от саундбара и на 10 сантиметра от стената.

За постигането на най-добрите резултати, поставете вашия субффер, както е показано по-долу.

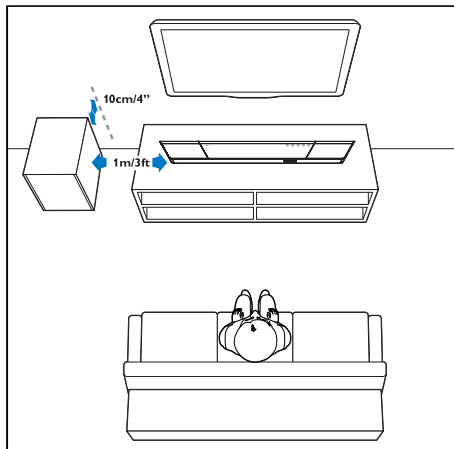

Монтаж на стена

Забележка

- Неправилният стенов монтаж може да доведе до злополука, нараняване или повреда. Ако имате въпроси, свържете се с отдел Грижа за потребителя във вашата страна.
- Преди да го монтирате на стена, се уверете, че стената може да издържи тежестта на вашия саундбар.
- Преди монтирането на стената не вадете гугените крачета от долната част на саундбара, защото няма да може да се поставят обратно.
- В зависимост от вида на стената, на която ще монтирате саундбара, се уверете, че използвате винтове с подходящи дължина и диаметър.
- Проверете дали USB порта на гърба на саундбара е свързан към USB устройство. Ако се окаже, че свързаното USB устройство пречи на стенния монтаж, трябва да използвате друго USB устройство с подходящ размер.

Дължина/диаметър на винта

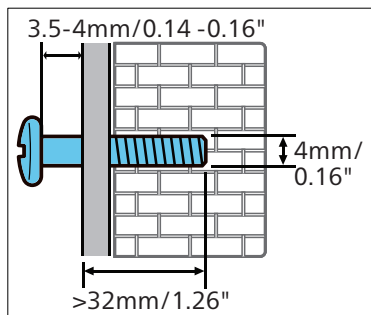

Препоръчителна височина за монтаж на стена:

Препоръчително е да монтирате първо телевизора, преди да монтирате саундбара на стената. Ако телевизорът е монтиран предварително, монтирайте саундбара на стената на разстояние 50mm/2,0" от долната част на телевизора



ВНИМАНИЕ!

- За да се избегне нараняване, апаратът трябва да е сигурно закрепен за пода/стената в съответствие с инструкциите за монтиране.
- Препоръчителна височина за монтаж на стена: $\leq 1,5$ метра.

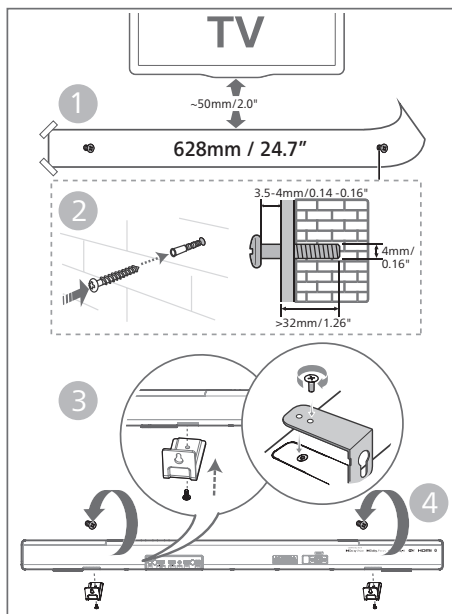

- 1 Пробийте 2 паралелни дупки (Всяка с диаметър 3-8mm според вида на стената) на сетната.
 - ↳ Разстоянието между дупките е: **628 mm / 24,7"**
 - ↳ Можете да използвате предоставения шаблон за стенов монтаж, за да определите мястото на дупките при пробиването им на стената.
- 2 Закрепете дюбелите и винтовете в дупките.
 - ↳ Оставете пространство от **3,5-4mm** между стената и главите на винтовете.
- 3 Прикрепете планките за стена (x2) в задната част на устройството.
- 4 Окачете саундбара на закрепващите винтове.

3 Свързване

Този раздел ще ви помогне да свържете вашия саундбар към телевизор или други устройства, а после да го настроите.

Забележка

- За идентификация или номинални характеристики на захранването, вижте типовата табелка на гърба или върху долната част на продукта.
- Преди да направите или промените каквато и да е връзка, се уверете, че всички устройства са изключени от електрическия контакт.

Dolby Atmos®

Dolby Atmos ви осигурява потапящо изживяване при слушане, като предава звука в триизмерно пространство и ви осигурява цялото богатство, чистота и сила на Dolby звука.

За повече информация, посетете dolby.com/technologies/dolby-atmos

Използване на Dolby Atmos®

Dolby Atmos® е наличен в HDMI режим. За подробности за свързването, вижте „HDMI свързване“.

- 1 За да използвате Dolby Atmos® в HDMI in / HDMI eARC / ARC режим, вашият телевизор трябва да поддържа Dolby Atmos®
- 2 Уверете се, че за битстрийм в цифровия аудио изход на свързаното външно устройство е избрано „No Encoding“ (напр. Blu-ray DVD плейър, телевизор и пр.).
- 3 При влизане във формат Dolby Atmos / Dolby Digital / PCM, саундбарът ще покаже DOLBY ATMOS / DOLBY AUDIO / PCM.

Забележка

- Пълното Dolby Atmos изживяване е възможно само когато саундбарът е свързан чрез HDMI 2.0 кабел.
- Саундбарът ще продължи да функционира и когато е свързан по други начини (като например чрез цифров оптичен кабел), но те нямат възможност да поддържат всичките Dolby функции. Затова нашата препоръка е да свържете чрез HDMI, за да си осигурите пълна Dolby поддръжка.

Свързване към HDMI гнездо

Някои 4K HDR телевизори изискват да се нагласят настройките на HDMI входа или картината, за да има приемане на HDR съдържание. За допълнителни подробности за настройването на HDR показване, моля, вижте инструкцията за употреба на вашия телевизор.

Опция 1: HDMI eARC (Подобрен канал за връщане на аудио)

Вашият саундбар поддържа HDMI с eARC/ARC (Enhance Audio Return Channel). Ако телевизорът ви е съвместим с HDMI eARC/ARC, можете да чуете звука на телевизора чрез вашия саундбар с помощта на HDMI кабел.

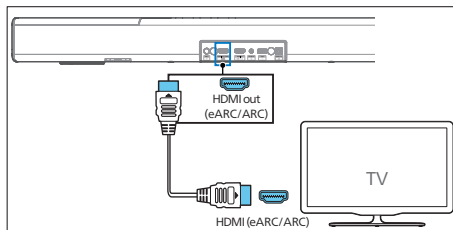

- 1 Включете HDMI-CEC операцията от вашия телевизор. За подробности, вижте ръководството за потребителя на телевизора.
 - **HDMI ARC** конекторът на телевизора може да е обозначен различно. За подробности, вижте ръководството за потребителя на телевизора.
- 2 С помощта на високо-скоростен HDMI кабел свържете **HDMI out (eARC/ARC)** конектора на вашия саундбар към **HDMI ARC** конектора на телевизора.

Забележка

- Вашият телевизор трябва да поддържа функцията HDMI-CEC и ARC. HDMI-CEC и ARC трябва да са включени.
- Начинът за настройване на HDMI-CEC и ARC може да се различава в зависимост от телевизора. За подробности за ARC функцията, вижте ръководството за потребителя на вашия телевизор.
- Уверете се, че използвате HDMI кабели, които поддържат ARC функцията.

Опция 2: Стандартен HDMI

Ако телевизорът ви не е съвместим с HDMI ARC, свържете вашия саундбар към телевизора чрез стандартна HDMI връзка.

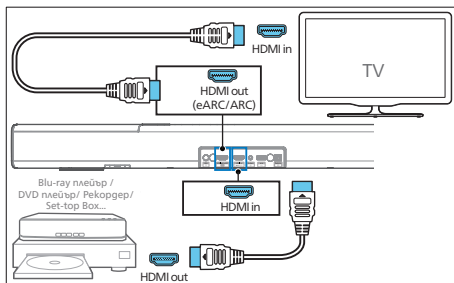

- 1 Използвайте HDMI кабел, за да свържете **HDMI in** гнездото на саундбара към вашите външни устройства (напр. игрови конзоли, DVD плейъри и Blu-ray).
- 2 Използвайте HDMI кабел, за да свържете **HDMI out (eARC)** гнездото на саундбара към **HDMI in** гнездото на телевизора.

Свързване към оптично гнездо

- 1 С помощта на оптичен кабел свържете конектора **Optical** на вашия саундбар към конектора **Optical out** на телевизора или друго устройство.

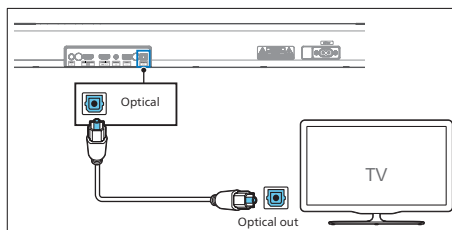

- Цифровият оптичен конектор може да бъде означен като **Spdif** или **Spdif out**.

Свързване към гнездо Audio in

- Използвайте 3,5mm към 3,5mm аудио кабел, за да свържете гнездото на слушалките на телевизора към гнездото **Audio in** на саундбара.

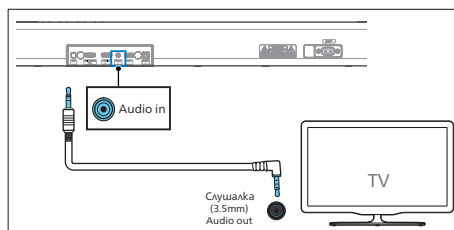

- Използвайте RCA към 3,5mm аудио кабел, за да свържете гнездата за аудио изход на телевизора към гнездото **Audio in** на саундбара.

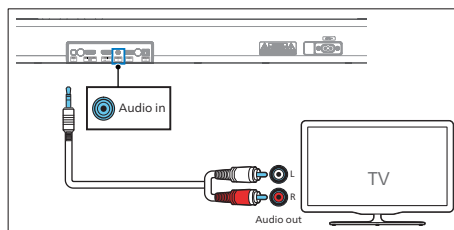

Свързване към захранване

- Преди да включите AC захранващия кабел, се уверете, че сте завършили всички други свързвания.
- Риск от повреждане на продукта! Уверете се, че волтажът на електрозахранването съответства на волтажа, отпечатан на гърба или отдолу на продукта.

- 1 Свържете захранващия кабел към входното гнездо **AC~** на уреда и после в мрежовия контакт.
- 2 Свържете захранващия кабел към входното гнездо **AC~** на субуфера и после в мрежовия контакт.

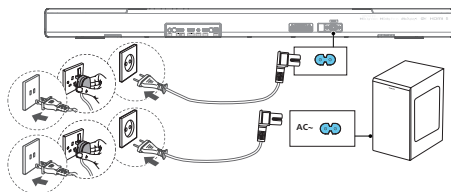

- * Броят захранващи кабели и видът на щепсела варират според регионите.

Сдвояване със субуфера

Автоматично сдвояване

Включете саундбара и субуфера в електрическите контакти, а след това с натискане от устройството или дистанционното включете устройството в режим **ON**. Субуферът и саундбарът ще се сдвоят автоматично.

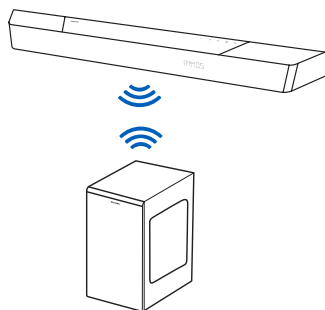

- ↳ Определяне на състоянието въз основа на индикатора на безжичния субуфер.

LED състояние	Състояние
Бързо мигане	Субуферът е в режим на сдвояване
Постоянно включено	Свързано / Сдвоено успешно
Бавно мигане	Неуспешно свързване / сдвояване

Съвети

- Не натискайте бутона **Pair** на задната страна на субуфера, освен за ръчно сдвояване.

Ръчно сдвояване

Ако от безжичния субуфер не се чува никакъв звук, сдвоете субуфера ръчно.

- 1 Изключете от щепсела устройството и субуфера, след което ги включете отново след 3 минути.
- 2 Натиснете и задръжте бутона **Pair** на задната част на субуфера за 5 секунди.
 - ↳ Индикаторът на субуфера ще започне да мига бързо.
- 3 След това натиснете \cup от устройството или от дистанционното, за да включите устройството.
 - ↳ Индикаторът на субуфера ще светне за постоянно, ако е успешно.
- 4 Ако индикаторът продължава да мига, повторете стъпки 1-3.

Съвети

- Субуферът трябва да е в рамките на 6 m от саундбара в открито пространство (колкото по-близо, толкова по-добре).
- Махнете всички предмети между субуфера и саундбара.
- Ако безжичната връзка прекъсне отново, проверете дали няма конфликт или силно смущение (напр. смущение от електронно устройство) на това място. Отстранете тези конфликти или силни смущения и повторете горните процедури.

Свързване към Wi-Fi (безжична операция)

(За версии iOS и Android)

След свързването на това устройство и мобилни телефони и таблети (като iPad, iPhone, iPod touch, Android телефони и пр.) към същата Wi-Fi мрежа, можете да използвате приложението Philips Sound, предоставено от DTS Play-Fi, за управлението на саундбар при възпроизвеждането на аудио файлове.

- 1 Изтеглете и инсталирайте приложението Philips Sound, предоставено от DTS Play-Fi, на телефон или таблет.

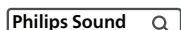

- Уверете се, че рутерът ви е включен и работи нормално.

Забележка

- В зависимост от версията на устройството, работният екран и начинът на извършване на операциите може да варират.

- 2 Свържете вашия телефон или таблет към същата Wi-Fi мрежа, към която искате да свържете вашия саундбар.



- 3 Натиснете и задръжте бутона  (Wi-Fi), намиращ се на задната кутия, за 8 секунди за стартиране на Wi-Fi свързването.

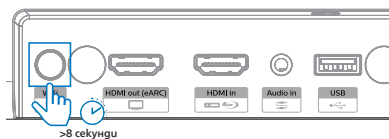

- ↳ Докато говорителя издаде втори звук, след което пуснете бутона.

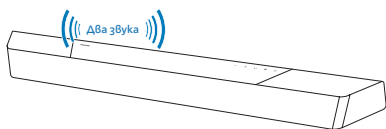

- 4 Изчакайте докато светлинният Wi-Fi индикатор на предната кутия премине от бързо към бавно пулсиране. Когато започне да пулсира бавно, това означава, че тонколоната влиза в Wi-Fi режим на настройване.

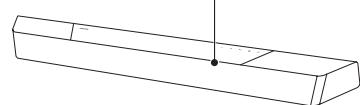
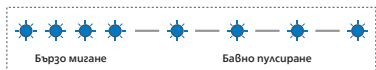

- 5 Стартирайте приложението Philips Sound, представено от DTS Play-Fi. Следвайте инструкциите в приложението, за да свържете този продукт към вашата Wi-Fi мрежа.

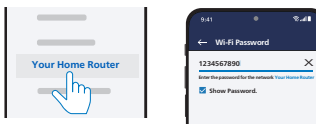



- 6 След успешното Wi-Fi свързване, светлинният Wi-Fi индикатор ще спре да пулсира и ще стане постоянен. След като настроите този продукт във вашата Wi-Fi мрежа, можете да го управлявате от всеки смартфон или таблет в същата мрежа.

- 7 След свързването, можете да промените името на устройството. Има няколко имена, от които да изберете, или можете да създадете свое собствено, като изберете Custom Name (Име по избор) в края на списъка с имена. Иначе ще следва името по подразбиране.

- 8 След свързването, този прогукт може да извърши актуализиране на софтуера. Обновите го последния софтуер, когато правите първоначалното настройване. Обновлението на софтуера може да отнеме няколко минути. Не изключвайте вашата тонколона от захранването, не изключвайте устройството си и не излизайте от мрежата по време на обновяването.

Забележка

- След свързването, продукът може да извърши актуализиране на софтуера. След първоначалното настройване е необходимо обновление. Без обновление, не всички функции на продукта ще са налични.
- Ако първият път настройването не е успешно, задръжте натиснат (Wi-Fi) бутона  на саундбара за 8 секунди, докато се чуе втори звук, а Wi-Fi индикаторът се промени до бавно пулсиране. Възстановете Wi-Fi връзката, рестартирайте приложението и започнете настройването отначало.
- Ако желаете да преминете от една мрежа към друга, трябва да настроите свързването отново. Натиснете и задръжте бутона  (Wi-Fi) на саундбара за 8 секунди, за да възстановите Wi-Fi връзката.
- Когато първоначалното настройване не е успешно, затворете приложението Philips Sound, предоставено от DTS Play-Fi. Рестартирайте приложението и опитайте да настроите отново.

AirPlay настройка

Използвайте AirPlay, за да настроите Wi-Fi връзката на iOS устройство (iOS7 или по-ново) и саундбара.

- 1 iOS устройство: Настройки > Wi-Fi > избор на домашна мрежа [Play-Fi Device (xxxxxx)]
 - ↳ Отидете в Wi-Fi настройките. Името на Play-Fi устройството се показва за около 5 секунди.



- ↳ Изберете Play-Fi устройството от Airplay настройките.
- ↳ Натиснете „Done“, когато настройването е завършено.



- ↳ След успешното Wi-Fi свързване, светлинният Wi-Fi индикатор ще спре да пулсира и ще стане постоянен.

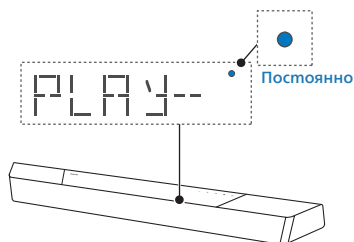

- 2 Върнете се в приложението Philips Sound App, за да дадете име на устройството.



- 3 След свързването, можете да промените името на устройството. Има няколко имена, от които да изберете, или можете да създадете свое собствено, като изберете Custom Name (Име по избор) в края на списъка с имена. Иначе ще следва името по подразбиране.

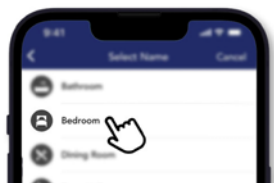

WPS режим

Ако рутерът ви има (WPS), можете да настроите връзката без да въвеждате парола.

- 1 Натиснете и задръжте бутона  (Wi-Fi) за 4 секунди. Ще чуете звук, а индикаторът на Wi-Fi ще премигне два пъти.
- 2 Натиснете бутона WPS на вашия рутер. Бутонът обикновено е маркиран с това WPS лого.
- 3 След успешното Wi-Fi свързване, светлинният Wi-Fi индикатор ще спре да пулсира и ще стане постоянен.



Забележка

- WPS не е стандартна функция при всички рутери. Ако рутерът ви няма WPS, тогава използвайте стандартно настройване на Wi-Fi.
- Натиснете бутона  (Wi-Fi) веднъж, ако желаете да излезете от режима WPS или ще излезе автоматично след 2 минути.

Свързване на саундбара към телевизор с активиран Philips Play-fi

- 1 Включете в захранването вашия DTS Play-fi телевизор, свързан към интернет.
↳ Звукът на телевизора е заглушен.
- 2 Влезте в меню Settings (Настройки) на телевизора.
↳ Settings > Sound > DTS Play-fi (Настройки > Звук > DTS Play-fi)

Настройване на съраунд звук

Следвайте настройките на екранното меню

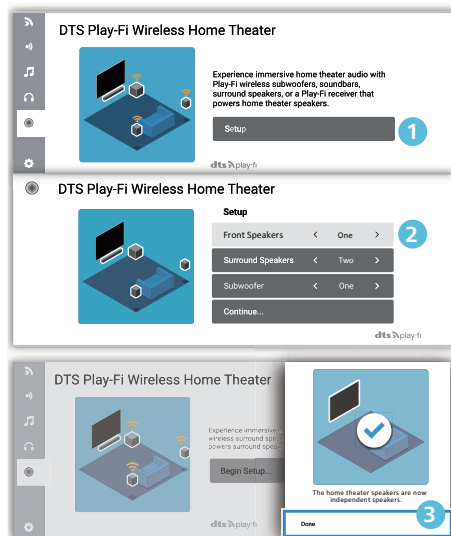

Настройване на звука на телевизора

Можете също безжично да предавате поточно аудио от телевизора към вашите домашни тонколони. Следвайте настройките на екранното меню

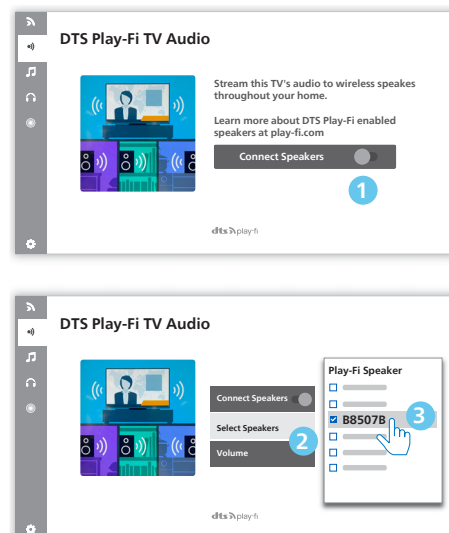

4 Използване на вашия саундбар



Този раздел ще ви помогне в използването на вашия саундбар при възпроизвеждане на аудио от свързани устройства.

Преди да започнете

- Направете необходимите свързвания, описани в Краткото ръководство и Ръководството за потребителя.
- Свържете саундбара към правилния източник за груги устройства.

Включване и изключване

- След първото включване на уреда в мрежовия контакт, той ще бъде в режим на готовност / СТЕНДБАЙ. СТЕНДБАЙ индикаторът ще светне.

Състояние на захранването	Действие	Функция
Включен		Следва състоянието на източника
Полу-стендбай	Натиснете бутона  веднъж	<ul style="list-style-type: none">• Wi-Fi е свързан.• Поддържа Play-fi и Airplay2, Chromecast, Spotify Connect, Works with Alexa.
Еко-стендбай	Натиснете и задръжте  3 секунди	<ul style="list-style-type: none">• Wi-Fi е изключен.• Продуктът влиза в режим на ниска консумация на енергия.• Рестартирането на системата ще отнеме сравнително повече време.

Избор на режими

Натиснете неколkokратно бутонa  от устройството или дистанционното, за да изберете **Optical, Audio in, USB, BT** (Bluetooth), **HDMI in, HDMI eARC/ARC** режим.

↳ Избраният режим ще се покаже на дисплея.

Дисплей	Състояние
OPT	Оптически
AUX	Аудио вход
USB	USB
BT	Bluetooth
HDMI	HDMI вход
E-ARC	HDMI eARC
ARC	HDMI ARC





Съвети



- Play-fi не е опционален източник. Play-fi трябва да бъде контролиран директно от приложение.

Регулирайте силата на звука

Регулиране на силата на звука на системата

Натиснете бутоните +/- от саундбара или натиснете бутоните  +/- (сила на звука) от дистанционното, за да увеличите или намалите силата на звука на системата.

- За да заглушите звука, натиснете бутонa  (Заглушаване) от дистанционното.

- За възобновяване на звука, натиснете  (Заглушаване) отново или натиснете  +/- (Сила на звука).

Регулиране на силата на звука на субуфера

Натиснете бутоните () +/- (субуфер) от дистанционното, за да увеличите или намалите сила на звука на субуфера.

Насладете се на Dolby Atmos звук

Натиснете бутонa , за да изберете нивото на височинния съраунд ефект, отговарящ на личните ви предпочитания и среда.

- **URMIX (МИКСЪТ):** Уверете се, че всички тонколони се използват за съдържание по-малко от 5.1.2 или 7.1.2 конфигурация на тонколоните.
 - **STANDARD (СТАНДАРТ):** Оригинален звук
 - **AI (ИИ):** Мултимедийната интелигентна функция на Dolby Atmos за домашно аудио се използва за подобряване на вокалите или ефектите на съраунд звука.
- ↳ По подразбиране аудио миксът е зададен на **7.1.2**.







Съвети

- Дисплеят трябва да показва каналите на тонколоните според конфигурацията на различните тонколони, като например:
7.1.2: саундбар
7.1.4: саундбар + съраунд тонколони
7.1.4: саундбар + съраунд тонколони+ субуфер
7.2.2: саундбар+ 2x субуфер
7.2.4: саундбар + съраунд тонколони+ 2x субуфер

Меню за настройване

Модулът ви позволява да конфигурирате разширените настройки, за да ви осигури с още по-добро изживяване.

Бутон	Функция
	Влизане в меню настройки
	Последно/следващо подменю
	Предишен/следващ избор
	Изход от меню настройки

Дисплей	Описание
EQ	Избор на ефект на еквалайзер (EQ)
BAS XX	Регулиране на нивото на басите
TRE XX	Регулиране на нивото на високите честоти
BT PAIR	Стартиране на Bluetooth свързване
FL XX	Предна лява тонколona
FR XX	Предна дясна тонколona
CT XX	Централна тонколona
DRC	Контрол на динамичния обхват
SYNC	Настройка на аудио забавянето
DIM XX	Настройване на яркостта на дисплея
DISP	Настройка изкл. на дисплея
STNBY	Авто-стендбай ВКЛ./ИЗКЛ.
UPGRADE	Актуализиране на фирмуера от USB

EQ

Изберете предварително определени режими на звук, подходящи за вашите видео и музика: **MOVIE, MUSIC, VOICE, STADIUM, CUSTOM (ФИЛМ/МУЗИКА/ГЛАС/СТАДИОН/ПО ИЗБОР)**.

- **MOVIE:** Създава усещане за обем при слушане. Идеален за гледане на филми.
- **MUSIC:** Създава двуканален или многоканален стерео звук. Идеален за слушане на музика.
- **VOICE:** Създава звуков ефект, който прави човешкия глас по-чист и открояващ се при слушане.
- **STADIUM:** Създава атмосфера сякаш гледате спортна игра на стадион.
- **CUSTOM:** Променя звука според вашите предпочитания. Трябва да се настрои чрез приложението Fine Tune.
↳ По подразбиране, EQ е настроен на MOVIE.

БАСИ/ВИСОКИ ЧЕСТОТИ

Променете настройките на ниските честоти (bass) и високите честоти (treble) на този прогукт.

- **BAS -5 ~ BAS +5**
- **TRE -5 ~ TRE +5**
- ↳ По подразбиране, басът / високите са настроени на 0.

BT СДВОЯВАНЕ

Влезане в Bluetooth режим на сдвояване.

- Ако желаете да свържете вашия саундбар с друго Bluetooth устройство, можете да активирате сдвояването от менюто (**BT PAIR**), за да прекъснете връзката с всички други устройства и влезете в Bluetooth режим на сдвояване.
 - ↳ Натиснете  > изберете „**BT PAIR**“ > После натиснете  (Вход), за да потвърдите режима на сдвояване на Bluetooth.
- Направете стъпки 2-3 от „**Възпроизвеждане от Bluetooth устройства**“ по-горе, за да сдвоите вашето Bluetooth устройство.



Съвети

- Менюто „**BT PAIR**“ ще се показва само когато настоящият източник на сигнал е в „**BT**“ режим

Регулиране на силата на говорителя

- Преден ляв : **FL -5 ~ FL +5**
 - Преден десен : **FR -5 ~ FR +5**
 - Централен : **CT -5 ~ CT +5**
- ↳ По подгряване силата на говорителя е настроена на 00.

Контрол на динамичния обхват(DRC)

Можете да приложите контрол на динамичния обхват към Dolby Digital записи.

- **ON (включен):** Оптимизация на динамичния обхват
 - **OFF (изключен):** Изключване на регулирането на динамичния обхват
 - **AUTO (автоматичен):** Динамичният обхват се настройва автоматично
- ↳ По подгряване DRC режимът е зададен на AUTO.



Забележка

- DRC не е наличен в USB/BT/Play-fi режим.

AV SYNC

Настройка на аудио забавянето. Обработката на видео изображение понякога е дълга от времето за обработка на аудио сигнала. Това се нарича „забавено“. Функцията Audio Delay е предназначена да поправи това забавяне.

- **S 00 ~ S 200**
- ↳ По подгряване аудио забавянето е зададено на 00.

DIM

Настройване на яркостта на дисплея.

- **HIGH, MID, LOW (ВИСОКА, СРЕДНА, НИСКА)**
- ↳ По подгряване димерът е настроен на MID.

ДИСПЛЕЙ

Дисплеят е настроен да се изключи автоматично (освен Wi-Fi LED индикаторът) след 10 секунди без работа.

- **ON (Включен):** Настройва дисплея да е включен
 - **OFF (Изключен):** Настройва дисплея да е изключен
- ↳ По подразбиране дисплеят е настроен на ON.

АВТОМАТИЧЕН СТЕНДБАЙ

Модулът преминава автоматично в стендбай режим след около 15 минути, ако връзката с телевизора или външното устройство бъде прекъсната (или ако USB, BT функцията бъде пусната или поставена на пауза) или бъдат изключени.

- **STANBY IN 15M (В СТЕНДБАЙ СЛЕД 15 МИН):** Включва Авто-стендбай
 - **STANBY OFF (СТЕНДБАЙ ИЗКЛ.):** Изключва Авто-стендбай
- ↳ По подразбиране настройката е зададена да е ON.



Забележка

- За да изключите уреда напълно, извадете щепсела от електрическия контакт.
- Изключете уреда напълно, ако няма да се използва, за да се спести енергия.

Актуализиране на фърмуера от USB

Проверете за последната версия на фърмуера на www.philips.com/support. Потърсете вашия модел и кликнете на „**Софтуер и драйвери**“.

Копирайте софтуерните файлове за актуализиране на USB флаш памет, поставете USB флаш паметта в уреда.

- ↳ Натиснете  > изберете „**UPGRADE**“ > „**PLAY TO START**“
- ↳ После натиснете **▶|| (Вход)** за потвърждение.
- ↳ Край на актуализирането и рестартиране.

Възпроизвеждане от Bluetooth устройства

Свържете саундбара с вашето Bluetooth устройство (камо например iPad, iPhone, iPod touch, Android телефон или лаптоп) чрез Bluetooth, след което ще можете да слушате аудио файловете, съхранени на устройството, през говорителите на саундбара.

- 1 Натиснете бутон  неколкократно от устройството или дистанционното, за да включите саундбара в Bluetooth режим.
 - ↳ На панела с дисплея се показва BT.
- 2 Включете Bluetooth на Bluetooth устройството, потърсете и изберете **Philips B8507B** за стартиране на свързването (вижте ръководството за потребителя на Bluetooth устройството за начина на активиране на Bluetooth).

- 3 Изчакайте, докато не чуете гласова подкана от саундбара.
- ↳ Ако свързването е успешно, на дисплея на панела се появява **BT**.
- 4 Изберете и пуснете аудио файлове или музика на вашето Bluetooth устройство.

- Ако има входящо повикване по време на възпроизвеждане, музиката се поставя на пауза. След завършване на обаждането, възпроизвеждането ще се възобнови.
- Ако вашето Bluetooth устройство поддържа AVRCP профил, от дистанционното можете да натиснете ◀/▶ за пропускане на песен или да натиснете ▶|| за пауза/възобновяване на възпроизвеждането.

За прекъсване на връзката и сдвояване с друго Bluetooth устройство

- 1 В Bluetooth режим натиснете ⚙ > изберете „**BT PAIR**“ > после натиснете ▶|| (Вход), за да прекъснете връзката с всички други устройства и да влезете в Bluetooth режим на сдвояване.
- Можете също да натиснете и задържите бутона ⏻ на саундбара, за да прекъснете връзката с всички други устройства и да влезете в Bluetooth режим на сдвояване.
- ↳ На дисплея ще мига „**PAIR**“.

- 2 Направете стъпки 2-3 от „**Възпроизвеждане от Bluetooth устройства**“ по-горе, за да сдвоите вашето Bluetooth устройство.

Забележка

- На открито място без препятствия, максималният работен обхват между саундбара и Bluetooth устройството е около 10 метра (30 фута).
- Съвместимостта с всички Bluetooth устройства не е гарантирана.
- Излъчването на музика може да бъде прекъснато от препятствия между устройството и саундбара, като стени, метални обвивки, които покриват устройството, или други устройства наблизо, които работят на същата честота.

Многоточково управление

Продуктът поддържа многоточкова функция и може да се свърже с две Bluetooth устройства едновременно (като iPad, iPhone, iPod touch, Android телефон или лаптоп).

- При свързването на второ Bluetooth устройство със саундбара няма звуков сигнал.
- Когато второто Bluetooth устройство предава поточно своето аудио, първото Bluetooth устройство поставя на пауза своето възпроизвеждане.
- Входящите повиквания имат приоритет над възпроизвеждането на музика от първото или второто устройство.

Слушане на външно устройство

Уверете се, че устройството е свързано с телевизора или с аудио апарат.

- 1 Натиснете бутона  неколккратно от устройството или от дистанционното, за да изберете **Optical, Audio in, HDMI in, HDMI ARC** режим.
- 2 Действайте директно с вашето аудио устройство за функциите на възпроизвеждане.
- 3 Натиснете бутоните **сила звука +/-**, за да настроите силата на звука до желаното от вас ниво
↳ Когато изберете различен аудио формат, саундбарът ще покаже следното:

Аудио (съкращение)	Дисплей
LPCM 2ch	PCM
LPCM 5.1ch	PCM
LPCM 7.1ch	PCM
Dolby Digital	Dolby AUDIO
Dolby TrueHD	Dolby AUDIO
Dolby Digital Plus	Dolby AUDIO
Dolby Atmos - Dolby TrueHD	Dolby Atmos
Dolby Atmos - Dolby Digital Plus	Dolby Atmos

Забележка

- Устройството може да не успее да декодира всички цифрови аудио формати от входящия източник. В този случай устройството ще остане без звук. Това НЕ е дефект. Уверете се, че аудио настройката на входящия източник (напр. телевизор, игрова конзола, DVD плейър и пр.) е зададена на **PCM** или **Dolby Digital** (Вижте ръководството за потребителя на външното устройство за подробности за аудио настройките му) с HDMI in/HDMI ARC/оптичен вход.



Възпроизвеждане на аудио през USB

Насладете се на аудио от USB устройство за съхранение, като MP3 плейър и USB флаш памет и пр.

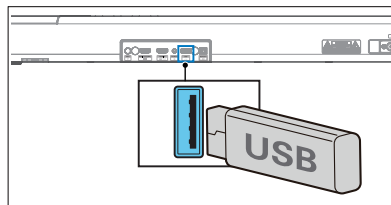
- 1 Поставете USB устройството.



- 2 Натиснете бутона  неколккратно от устройството или от дистанционното, за да изберете **USB** режим.
- 3 По време на възпроизвеждане:

Бутон	Действие
	Стартиране, пауза или възобновяване на възпроизвеждането.
	Преминаване към предната или следващата песен.

Съвети

- Този продукт може да не е съвместим с определени типове USB устройства за съхранение.
- Ако използвате удължаващ USB кабел, USB хъб или мултифункционален USB четец за карти, USB устройството за съхранение може да не бъде разпознато.
- Не изваждайте USB устройството за съхранение, докато се четат файлове.
- Устройството поддържа USB устройства с памет до 32 GB.
- Това устройство може да възпроизведе MP3 / WAV / FLAC.
- Поддръжка на USB порт: 5V === 500mA.

Възстановяване на заводските настройки

Възстановява устройството до първоначалните настройки.

- Включете саундбара, натиснете и задръжте бутоните +/- едновременно за 8 секунди.
 - ↳ Дисплеят показва „**RESET**“ за 5 секунди.
 - ↳ Докато системата се рестартира, дисплеят показва „**REBOOT**“.

5 Спецификации на продукта



Забележка

- Спецификациите и дизайнът могат да бъдат променяни без предизвестие.

Bluetooth / Безжични модули

Bluetooth профили	A2DP, AVRCP
Версия на Bluetooth	V 5.3
Честотна лента на Bluetooth	2402 ~ 2480 MHz
Мощност на предавателя	≤ 10dBm
5.8G Безжичен честотен диапазон / Мощност на предавателя (EIRP)	5729 ~ 5850 MHz ≤ 10dBm

Подгържана мрежа

WiFi IEEE 802.11a/b/g/n/ac Безжична честотна лента (Wi-Fi) /Предавана радиочестотна мощност (EIRP)

2.4G Wi-Fi	2400 ~ 2483,5 MHz / ≤ 20dBm
	5150 ~ 5350 MHz / ≤ 20dBm
5G Wi-Fi	5470 ~ 5725 MHz / ≤ 27dBm
	5725 ~ 5850 MHz / ≤ 14dBm

Саундбар

Електрозахранване	100-240V~ 50/60Hz
RMS изходна мощност MAX изходна мощност	180 W 360 W (10% THD)
Консумирана мощност	35 W
Консумирана мощност в режим на готовност	< 0,5 W
Честотна характеристика	150 Hz - 20 KHz
Импеданс на високоговорителя	8Ω
Размери (Ш x В x Д)	940 x 65 x 106 mm
Тегло	2,7 kg
Работна температура	0°C - 45°C

Субуфер

Електрозахранване	100-240V~ 50/60Hz
RMS изходна мощност MAX изходна мощност	120 W 240 W (10% THD)
Консумирана мощност	25 W
Консумирана мощност в режим на готовност	< 0,5 W
Честотна характеристика	35 Hz - 150 Hz
Импеданс	3 Ω
Размери (Ш x В x Д)	150 x 410 x 309 mm
Тегло	5,6 kg
Работна температура	0°C - 45°C

USB

USB директна версия	2.0 пълна скорост		
USB	5V --- 500mA		
Разши- рение	Кодек	Честота на дискрети- зация	Битрейт
	MPEG 1 Layer 1	16 ~ 48 kHz	32 ~ 448 kbps
	MPEG 1 Layer 2	16 ~ 48 kHz	8 ~ 384 kbps
	MPEG 1 Layer 3	16 ~ 48 kHz	8 ~ 320 kbps
.mp3	MPEG 2 / MPEG 2.5 Layer 1	16 ~ 48 kHz	8 ~ 256 kbps
	MPEG 2 / MPEG 2.5 Layer 2	16 ~ 48 kHz	8 ~ 160 kbps
	MPEG 2 / MPEG 2.5 Layer 3	16 ~ 48 kHz	8 ~ 160 kbps
.wav	WAV	16 ~ 48 kHz	До 1536 kbps
.flac	FLAC	До 48 kHz / 16 bit	

Дистанционно

Разстояние/Ъгъл	6m/30°
Тип батерия	AAA (1,5V x 2)

Поддържани аудио формати

Формат	Функция			
	HDMI Вхог	HDMI eARC	HDMI ARC	Оптически
LPCM 2ch	√	√	√	√
LPCM 5.1ch	√	√	√	√
LPCM 7.1ch	√	√	--	--
Dolby Digital	√	√	√	√
Dolby Digital Plus	√	√	√	--
Dolby TrueHD	√	√	--	--
Dolby MAT	√	√	--	--
Dolby Atmos - Dolby Digital Plus	√	√	√	--
Dolby Atmos - Dolby TrueHD	√	√	--	--
Dolby Atmos - Dolby MAT	√	√	--	--

√ : Поддържани формати.

-- : Неподдържан формат.

Продуктът трябва да отговаря на задължителните изисквания на Dolby, отбелязани по-голу

Входящ сигнал	Аудио формат	Dolby Virtualizer	Индикация за формата		
			Dolby Atmos ¹	Dolby Surround ¹	Dolby Audio
Dolby Digital	Канално-базиран	Изключен			√
		Включен		√	
Dolby Digital Plus	Обектно-базиран	-	√		
		Изключен			√
	Канално-базиран	Изключен		√	
		Включен		√	
Dolby TrueHD	Обектно-базиран	-	√		
		Изключен			√
	Канално-базиран	Изключен		√	
		Включен		√	
Dolby MAT	Обектно-базиран	-	√		
		Изключен			√
	Канално-базиран	Изключен		√	
		Включен		√	

6 Отстраняване на неизправности



Внимание

- Риск от токов удар. Никога не сваляйте корпуса на продукта.

За да запазите гаранцията валидна, никога не се опитвайте да поправяте устройството сами.

Ако се натъкнете на проблеми, докато използвате устройството, разгледайте следните неща, преди да потърсите сервизно обслужване. Ако все още имате проблем, можете да получите помощ на www.philips.com/support.

Главно устройство

Бутоните на главното устройство не работят.

- Изключете от електрозахранването на няколко минути, после включете отново.

Няма захранване

- Уверете се, че захранващият кабел е свързан правилно.
- Уверете се, че има захранване в контакта.
- Натиснете  бутона от дистанционното или от саундбара, за да включите саундбара.

Звук

Няма звук от говорителя на саундбара.

- Свържете аудио кабела от вашия саундбар с вашия телевизор или с друго устройство. Въпреки това, нямате нужда от отделна аудио връзка, когато:
 - саундбарът и телевизорът са свързани чрез HDMI ARC връзка или
 - е свързано устройство към HDMI in конектора на вашия саундбар.
- От дистанционното изберете правилния аудио вход.
- Уверете се, че саундбарът не е заглушен.
- Възстановете фабричните настройки на този продукт (вижте „Възстановяване на фабричните настройки“).

Изкривен звук или ехо.

- Ако слушате аудио от телевизор през този продукт, се уверете, че телевизорът е заглушен.

Аудиото и видеото не са синхронизирани.

- Натиснете, за да се синхронизират аудио и видеото.

Няма звук от безжичния субуфер.

- Свържете ръчно субуфера към главното устройство.
- Увеличете звука. Натиснете  +/- (сила на звука) от дистанционното или от саундбара.
- Когато използвате някой от цифровите входи и няма звук:
 - Опитайте да настроите изхода на телевизора на PCM или
 - Свържете директно с вашия Blu-ray / друг източник. Някои телевизори не пропускат цифров звук.

- Вашият телевизор може да е настроен на променлив аудио изход. Уверете се, че настройката за аудио изход е зададена на FIXED или STANDARD, а не на VARIABLE. За повече подробна информация вижте ръководството за потребителя на телевизора.
- Ако използвате Bluetooth, се уверете, че силата на звука на външното ви устройство е увеличена и че то не е заглушено.
- Когато възпроизвеждането замръзне и няма звук в режим Wi-Fi, проверете дали домашната ви мрежа е нормална.

Bluetooth

Устройство не може да се свърже със саундбара.

- Устройството не поддържа съвместимите профили, нужни за саундбара.
- Не сте активирали Bluetooth функцията на устройството. Вижте ръководството за потребителя на устройството за това как се активира функцията.
- Устройството не е свързано правилно. Свържете устройството правилно.
- Саундбарът е вече свързан с друго Bluetooth устройство. Разкачете свързаното устройство, а после опитайте отново.

Качеството на възпроизвежданото аудио от свързаното Bluetooth устройство е лошо.

- Приемането на Bluetooth е лошо. Преместете устройството по-близо до саундбара или отстранете пречките между устройството и саундбара.

Не мога да намеря името на това Bluetooth на този уред на моето Bluetooth устройство.

- Уверете се, че Bluetooth функцията на вашето Bluetooth устройство е активирана.
- Сдвоете повторно уреда с вашето Bluetooth устройство.

Wi-Fi

Не може да бъде установена Wi-Fi връзка.

- Проверете дали е налична WLAN мрежа на рутера.
- Поставете Wi-Fi рутера по-близо до устройството.
- Уверете се, че паролата е правилна.
- Проверете WLAN или рестартирайте могома и Wi-Fi рутера.

Dolby Atmos

Не мога да се постигнат изключителните Dolby Atmos ефекти.

- При връзки, които не са HDMI (като например при USB, Bluetooth, Optical или AUDIO IN), се генерират ограничен брой височинни ефекти. Вижте раздел „Dolby Atmos“ относно постигането на най-добрите Dolby Atmos ефекти.

Play-fi

Не могат да се открият поддържащите от приложението play-fi устройства.

- Уверете се, че устройството е свързано към Wi-Fi.

Не може да се възпроизвежда play-fi музика.

- Някоя мрежова услуга или съдържание, налични през устройството, може да не са достъпни, ако доставчикът спре услугата.
- Когато първоначалното настройване не е успешно, затворете приложението Philips Sound, предоставено от DTS Play-fi. Рестартирайте приложението.
- Когато тонколоната е била зададена като Stereo Pairs (Стерео Двойки) или Surround Sound (Съраунд Звук), тонколоната трябва да бъде разкачена в приложението преди да се използва отделно.

Дистанционното не работи

- Преди да натиснете който и да е бутон за управление на възпроизвеждането, първо изберете правилния източник.
- Намалете разстоянието между дистанционното и устройството.
- Поставете батериите с полюсите (+/-) така, както е показано.
- Сменете батериите.
- Насочете дистанционното директно към сензора в предната част на устройството.

Това е 15 минутна функция за изключване на захранването, едно от стандартните EРPII изисквания за пестене на енергия.

- Когато нивото на външния входен сигнал на устройството е твърде слаб, то ще се изключи автоматично след 15 минути. Увеличете силата на звука на вашето външно устройство.

Субуферът е неактивен или индикаторът на субуфера не свети

- Извадете захранващия кабел от контакта и го включете отново след 3 минути, за да нулирате субуфера.

Търговска марка



For DTS patents, see <http://patents.dts.com>. Manufactured under license from DTS, Inc. (for companies headquartered in the U.S./Japan/Taiwan) or under license from DTS Licensing Limited (for all other companies). DTS, DTS Play-Fi, Play-Fi and the DTS Play-Fi and Play-Fi logos are registered trademarks or trademarks of DTS, Inc. in the United States and other countries. © 2021 DTS, Inc. ALL RIGHTS RESERVED.



The Wi-Fi CERTIFIED™ Logo is a registered trademark of Wi-Fi Alliance®.



Google, Google Play and Chromecast built-in are trademark of Google LLC. Google Assistant is not available in certain languages and countries.



To control this AirPlay 2-enabled speaker, iOS 11.4 or later is required. Use of the Works with Apple badge means that an accessory has been designed to work specifically with technology identified in the badge and has been certified by trademarks of Apply Inc., registered in the U. S. and other countries.

Apple® and AirPlay® are trademarks of Apple Inc., registered in the U.S. and other countries.



The Spotify Software is subject to third party licenses found here: www.spotify.com/connect/third-party-licenses



The Adopted Trademarks HDMI, HDMI High-Definition Multimedia Interface, HDMI traddress and the HDMI Logos are trademarks or registered trademarks of HDMI Licensing Administrator, Inc. in the United States and other countries.

COMPATIBLE WITH



Dolby, Dolby Vision, Dolby Atmos, and the double-D symbol are registered trademarks of Dolby Laboratories Licensing Corporation. Manufactured under license from Dolby Laboratories. Confidential unpublished works. Copyright © 2012-2021 Dolby Laboratories. All rights reserved.



The Bluetooth® word mark and logos are registered trademarks owned by Bluetooth SIG, Inc. and any use of such marks by MMD Hong Kong Holding Limited is under license. Other trademarks and trade names are those of their respective owners.



Roku, the Roku logo, Roku TV, Roku TV Ready, and the Roku TV Ready logo are trademarks and/or registered trademarks of Roku, Inc. This product is Roku TV Ready-supported in the United States, Canada, United Kingdom, Mexico and Brazil. Countries are subject to change. For the most current list of countries in which this product is Roku TV Ready-supported, please email rokutvready@roku.com.



Спецификациите са предмет на промяна без предизвестие. Моля, посетете www.Philips.com/support за последните актуализации и документи.

Philips и емблемата с щит на Philips са регистрирани търговски марки на Koninklijke Philips N.V. и се използват под лиценз.

Този продукт е произведен от и се продава от MMD Hong Kong Holding Limited или някои от техните сдружени компании, а MMD Hong Kong Holding Limited осигурява гаранцията за продукта.