

Registre seu produto e obtenha suporte em  
[www.philips.com/welcome](http://www.philips.com/welcome)

**CIC** Centro de Informações  
ao Consumidor

**PHILIPS**

Grande SP: 2121-0203  
Demais localidades: 0800 701 0203

**HTS5530**

Foto somente ilustrativa



---

PT-BR    **Manual do Usuário**

---

ES        **Manual del usuario**

---

EN        **User manual**

---



**PHILIPS**



# Contenido

---

<b>1</b>	<b>Aviso</b>	2
	Copyright	2
	Acerca de la exploración progresiva	2
	Marcas comerciales	2

---

<b>2</b>	<b>Importante</b>	3
	Seguridad	3
	Cuidado del producto	3
	Eliminación del producto antiguo y las baterías	4

---

<b>3</b>	<b>Su Home Theater</b>	4
	Unidad principal	4
	Control remoto	5

---

<b>4</b>	<b>Conexión del sistema de Home Theater</b>	6
	Conectores	6
	Conexión en el televisor	7
	Conexión del audio del televisor o de otros dispositivos	8
	Conexión de micrófono.	8

---

<b>5</b>	<b>Uso del sistema de Home Theater</b>	9
	Procedimientos preliminares	9
	Elección del sonido	9
	Reproducción de un disco	10
	Reproducción de un dispositivo de almacenamiento USB	11
	Más funciones de reproducción para discos o USB	11
	Reproducción desde la radio	12
	Reproducción del audio del televisor o de otros dispositivos	13
	Reproducción de un reproductor de MP3	13
	Creación de archivos de audio MP3	13

---

<b>6</b>	<b>Cambio de los ajustes</b>	14
	Acceso al menú de configuración	14
	Cambio de los ajustes generales	14
	Cambio de los ajustes de audio	14
	Cambio de los ajustes de video	15
	Cambio de los ajustes de preferencias	15

---

<b>7</b>	<b>Actualización de software</b>	16
	Comprobación de la versión del software	16
	Actualización del software desde un CD-R o dispositivo USB	16

---

<b>8</b>	<b>Especificaciones del producto</b>	16
----------	--------------------------------------	----

---

<b>9</b>	<b>Solución de problemas</b>	18
----------	------------------------------	----

---

<b>10</b>	<b>Índice</b>	19
-----------	---------------	----

# 1 Aviso

## Copyright



Be responsible  
Respect copyrights

Este producto ofrece tecnología de protección contra copias protegida por patentes de Estados Unidos y otros derechos de propiedad intelectual de Rovi Corporation. Queda prohibido realizar tareas de ingeniería inversa y desarmar el producto.

## Acerca de la exploración progresiva

Los consumidores deben tener en cuenta que no todos los televisores de alta definición son compatibles 100% con este producto y, por eso, la imagen puede aparecer distorsionada. Si se producen los problemas de imagen de exploración progresiva 525 ó 625, se recomienda cambiar la conexión a la salida de «definición estándar». Si tiene dudas respecto de la compatibilidad de nuestros televisores con este reproductor de DVD modelo 525p y 625p, comuníquese con el centro de atención al cliente de Philips.

## Marcas comerciales



Fabricado con licencia de acuerdo con los números de patente de Estados Unidos 5.451.942, 5.956.674, 5.974.380, 5.978.762, 6.487.535 y otras patentes de Estados Unidos y de todo el mundo publicadas y pendientes. DTS y Symbol son marcas comerciales registradas y DTS Digital Surround y los logotipos DTS son marcas comerciales de DTS, Inc. El producto incluye software. © DTS, Inc. Todos los derechos reservados.



Fabricado en virtud de una licencia de Dolby Laboratories. Dolby, Pro Logic y el símbolo de doble D son marcas comerciales de Dolby Laboratories.



DivX®, DivX Certified® y los logotipos relacionados son marcas registradas de DivX, Inc. y se utilizan en virtud de una licencia.

ACERCA DE VIDEOS DIVX: DivX® es un formato de video digital creado por DivX, Inc. Este dispositivo ofrece certificación DivX y puede reproducir videos DivX. Para obtener más información sobre DivX y consultar el software disponible para convertir archivos a videos DivX, visite [www.divx.com](http://www.divx.com).

ACERCA DE DIVX VIDEO-ON-DEMAND:

Este dispositivo con certificación DivX® debe estar registrado para poder reproducir contenidos DivX Video-on-Demand (VOD). Para crear un código de registro, ingrese en la sección VOD DivX en el menú de configuración del dispositivo. Ingrese este código en [vod.divx.com](http://vod.divx.com) para completar el registro y obtenga más información acerca de DivX VOD.



Windows Media y el logotipo de Windows son marcas comerciales o marcas registradas de Microsoft Corporation en Estados Unidos y otros países.



HDMI, el logotipo de HDMI y High-Definition Multimedia Interface son marcas comerciales o marcas comerciales registradas de HDMI licensing LLC en los Estados Unidos y en otros países.



Los logotipos de USB-IF son marcas comerciales de Universal Serial Bus Implementers Forum, inc.



## 2 Importante

Lea y comprenda todas las instrucciones antes de utilizar el sistema de Home Theater. La garantía no cubre los daños producidos por no haber seguido las instrucciones.

### Seguridad

#### Riesgo de electrocución o incendio.

- Nunca exponga el producto ni los accesorios a la lluvia ni al agua. Nunca coloque contenedores de líquidos, como jarrones, cerca del producto. Si se derrama algún líquido sobre el producto o en su interior, desconéctelo de la toma de alimentación inmediatamente. Póngase en contacto con el servicio de atención al cliente de Philips para comprobar el dispositivo antes de usarlo.
- No coloque nunca el producto ni los accesorios cerca de llamas u otras fuentes de calor, incluso la luz solar directa.
- No inserte objetos en las ranuras de ventilación ni en las aberturas del producto.
- Si utiliza el enchufe principal u otro conector como dispositivo de desconexión, debe estar en una ubicación accesible.
- Antes de que se produzca una tormenta eléctrica, desconecte el producto de la toma de alimentación.
- Para desconectar el cable de alimentación, tire siempre del enchufe, nunca del cable.

#### Riesgo de cortocircuito o incendio.

- Antes de conectar el producto a la toma de alimentación, asegúrese de que el voltaje de alimentación se corresponda con el valor impreso en la parte posterior o inferior del producto. Nunca conecte el producto a la toma de alimentación si el voltaje es distinto.

#### Riesgo de lesiones o daños en el sistema de Home Theater

- Para instalar productos en la pared, utilice únicamente el soporte para montaje en pared suministrado. Fije el soporte de montaje en una pared con capacidad para sostener el peso combinado del producto y el soporte. Koninklijke Philips Electronics N.V. no acepta ninguna responsabilidad por un montaje en pared inadecuado que pueda causar accidentes, lesiones o daños.

- Para altavoces con soporte, utilice sólo los soportes suministrados. Fije bien los soportes en los altavoces. Coloque los altavoces montados en una superficie plana y nivelada que pueda soportar el peso tanto del altavoz como del soporte.
- Nunca coloque el producto ni ningún otro objeto sobre cables de alimentación u otros equipos eléctricos.
- Si el producto se transporta a temperaturas inferiores a 5 °C, desembálelo y espere hasta que su temperatura se equipare con la temperatura ambiente antes de conectarlo a la toma de alimentación.
- Radiación láser visible e invisible cuando está abierto. No exponer a los rayos de luz.
- No toque la lente óptica del disco que se encuentra dentro de la bandeja de discos.

#### Riesgo de sobrecalentamiento.

- Nunca instale este producto en un espacio reducido. Deje siempre un espacio de 10 cm, como mínimo, alrededor del producto para que se ventile. Asegúrese de que las cortinas u otros objetos no cubran las ranuras de ventilación del producto.

#### Riesgo de contaminación.

- No utilice baterías de distintas clases (nuevas y usadas o de carbono y alcalinas, etc.).
- Retire las baterías cuando estén agotadas o cuando no utilice el control remoto durante un período prolongado.
- Las baterías contienen sustancias químicas y deben desecharse de forma adecuada.

### Cuidado del producto

- No introduzca ningún objeto que no sean discos en la bandeja de discos.
- No introduzca ningún disco deformado o roto en la bandeja de discos.
- Extraiga los discos de la bandeja si sabe que no utilizará el producto durante un período prolongado.
- Utilice únicamente un paño de microfibra para limpiar el producto.

## Eliminación del producto antiguo y las baterías



Este producto ha sido diseñado y fabricado con materiales y componentes de alta calidad que pueden reciclarse y reutilizarse.



Cuando se adhiere este símbolo de cubo de basura con ruedas tachado al producto, significa que cumple la Directiva Europea 2002/96/EC. Solicite información acerca del sistema local de recolección selectiva de productos eléctricos y electrónicos.

Proceda conforme a la reglamentación local y no deseche los productos antiguos con la basura doméstica normal.

La eliminación correcta del producto antiguo ayuda a evitar consecuencias potencialmente negativas para el medio ambiente y la salud humana.



Este producto cuenta con baterías que cumplen con la Directiva Europea 2006/66/EC, y no pueden desecharse junto con los residuos domésticos normales.

Infórmese de la reglamentación local sobre la recolección de baterías por separado puesto que la eliminación correcta ayuda a evitar consecuencias negativas para el medio ambiente y la salud humana.

## 3 Su Home Theater

Felicitaciones por su compra y bienvenido a Philips. Para poder beneficiarse por completo del servicio de asistencia de Philips, registre el sistema de Home Theater en [www.philips.com/welcome](http://www.philips.com/welcome).

### Unidad principal

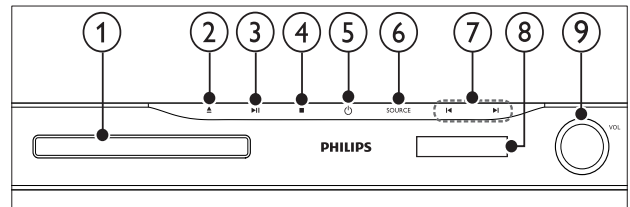

- ① **Compartimiento para el disco**
- ② **▲ (Abrir/Cerrar)**  
Abre o cierra el compartimiento para el disco.
- ③ **▶|| (Reproducir/Pausa)**  
Inicia, hace una pausa o reanuda la reproducción.
- ④ **■ (Detener)**
  - Detiene la reproducción.
  - En el modo de radio, borra la estación de radio preestablecida actual.
- ⑤ **⏻ (Modo de espera encendido)**  
Enciende el sistema de Home Theater o activa el modo de espera.
- ⑥ **SOURCE**  
Permite seleccionar una fuente de audio/video para el sistema de Home Theater.
- ⑦ **◀ / ▶**
  - Pasa a la pista, capítulo o archivo anterior o siguiente.
  - En el modo de radio, seleccione una emisora de radio presintonizada.
- ⑧ **Panel de visualización**
- ⑨ **Rueda de control de volumen**

## Control remoto

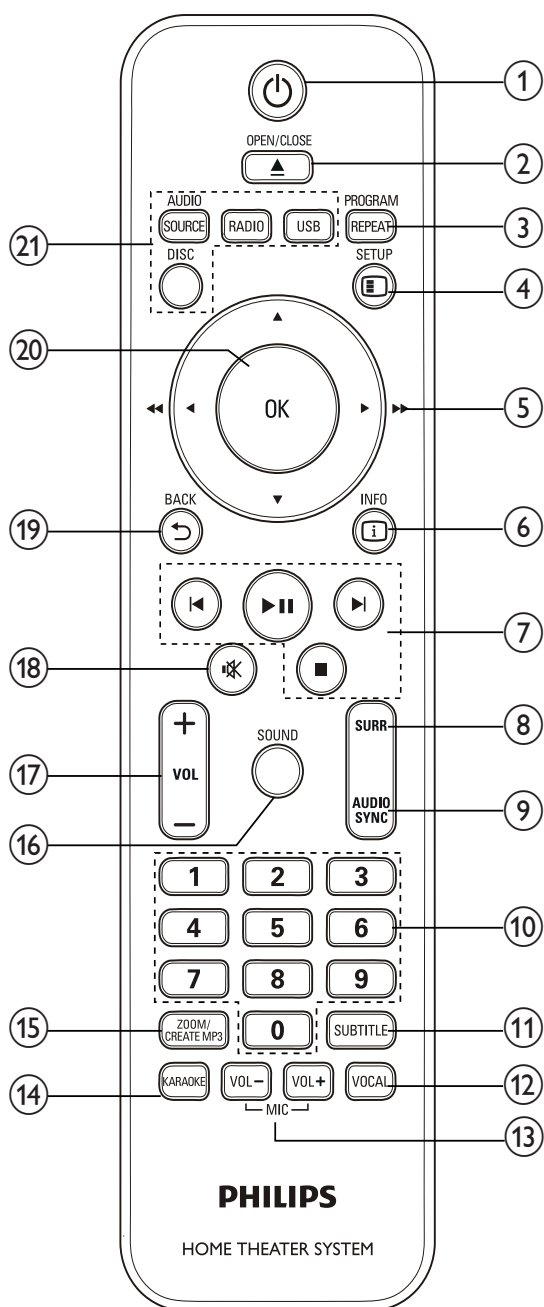

- ① **⏻ (Modo de espera encendido)**  
Enciende el sistema de Home Theater o activa el modo de espera.
- ② **▲ OPEN/CLOSE**  
Abre o cierra el compartimiento para el disco.
- ③ **REPEAT / PROGRAM**
  - Selecciona o desactiva el modo de repetición.
  - En el modo de radio, programe emisoras de radio.
- ④ **⌂ SETUP**  
Accede o sale del menú de configuración.
- ⑤ **▲▼◀▶ (Botones de navegación)**
  - Permite navegar por los menús.
  - En el modo de video, pulse izquierda o derecha para avanzar o retroceder de forma rápida.
  - En el modo de radio, pulse izquierda o derecha para buscar una emisora de radio, y pulse arriba o abajo para sintonizar una frecuencia de radio con precisión.
- ⑥ **i INFO**  
Muestra información sobre la reproducción en curso.
- ⑦ **Botones de reproducción**  
Controlan la reproducción.
- ⑧ **SURR (Sonido Surround)**  
Pasa al sonido surround o sonido estéreo.
- ⑨ **AUDIO SYNC**
  - Selecciona un idioma o canal de audio.
  - Mantenga pulsado para sincronizar el audio y el video. Utilícelo con +/-.
- ⑩ **Botones numéricos**  
Selecciona un elemento para reproducir.
- ⑪ **SUBTITLE**  
Selecciona el idioma de los subtítulos para la reproducción de video.
- ⑫ **VOCAL**  
Activa o desactiva la voz mediante el cambio de canal de audio.
- ⑬ **MIC VOL +/-**  
Aumenta o disminuye el volumen del micrófono.

- ⑭ **KARAOKE**  
Alterna entre las distintas opciones de karaoke.
- ⑮ **CREATE MP3 / ZOOM**
  - Accede al menú para crear MP3.
  - Amplía una escena de video o imagen.
- ⑯ **SOUND**  
Selecciona un modo de sonido.
- ⑰ **VOL +/-**  
Aumenta o disminuye el volumen.
- ⑱ **\* (Silencio)**  
Silencia o restablece el volumen.
- ⑲ **↩ BACK**  
Vuelve a la pantalla del menú anterior.
- ⑳ **OK**  
Confirma una entrada o selección.
- ㉑ **Botones de origen**
  - **AUDIO SOURCE:** Selecciona un origen para la entrada de audio.
  - **RADIO:** Pasa a la radio FM.
  - **USB:** Pasa al dispositivo de almacenamiento USB.
  - **DISC:** Pasa a la fuente de disco.

## 4 Conexión del sistema de Home Theater

En esta sección, lo ayudaremos a conectar el sistema de Home Theater en un televisor y otros dispositivos. Las conexiones básicas del sistema de Home Theater con sus accesorios se explican en la guía de configuración rápida. Si desea consultar la guía interactiva completa, visite [www.connectivityguide.philips.com](http://www.connectivityguide.philips.com).

### Nota

- Consulte la placa de especificaciones en la parte posterior o inferior del producto para conocer su identificación y las clasificaciones de suministro.
- Asegúrese de que todos los dispositivos estén desenchufados antes de realizar o cambiar una conexión.

## Conectores

Conecte otros dispositivos a su Home Theater.

### Conectores frontales

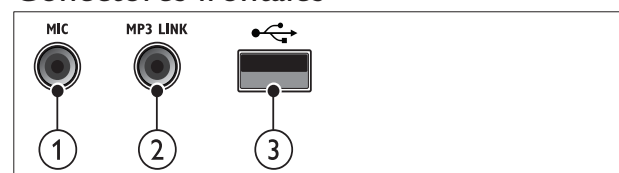

- ① **MIC**  
Entrada de audio desde un micrófono.
- ② **MP3 LINK**  
Entrada de audio de un reproductor de MP3.
- ③ **USB**  
Entrada de audio, video o imágenes de un dispositivo de almacenamiento USB.



## Conectores traseros

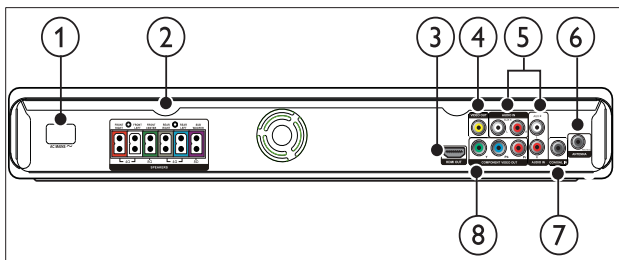

- ① **CONEXIÓN DE LA FUENTE DE CA**  
Conecta la fuente de alimentación.
- ② **SPEAKERS**  
Conecta los altavoces y el subwoofer suministrados.
- ③ **HDMI OUT**  
Conecta la entrada HDMI del televisor.
- ④ **VIDEO OUT**  
Conecta la entrada de video compuesto del televisor.
- ⑤ **AUDIO IN-AUX 1/AUX 2**  
Conecta la salida de audio analógica del televisor o de un dispositivo analógico.
- ⑥ **FM ANTENNA**  
Conecta la antena FM para recepción de radio.
- ⑦ **COAXIAL IN**  
Conecta la salida de audio coaxial del televisor o de un dispositivo digital.
- ⑧ **COMPONENT VIDEO OUT-Y Pb Pr**  
Conecta la entrada de video compuesto del televisor.

## Conexión en el televisor

Conecte el sistema de Home Theater directamente en un televisor a través de uno de los siguientes conectores (de mayor calidad a calidad básica):

- ① **HDMI**
- ② **Video por componentes**
- ③ **Video compuesto**

## Opción 1: conexión al televisor a través de HDMI

### Nota

- Si el televisor de alta definición tiene un conector DVI, conéctelo con un adaptador de HDMI/DVI.

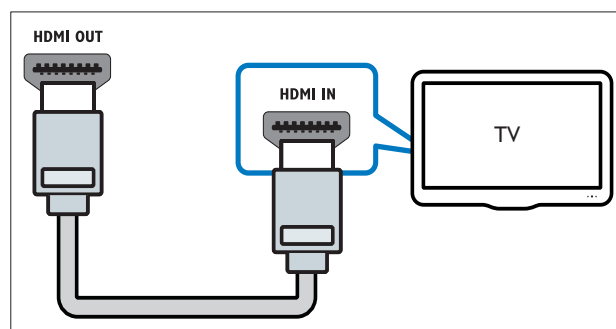

## Segunda opción: conexión al televisor a través de YPbPr (video por componentes)

### Nota

- El conector o el cable del video por componentes tienen la etiqueta **Y Cb Cr** o **YUV**.

(Cable no incluido)

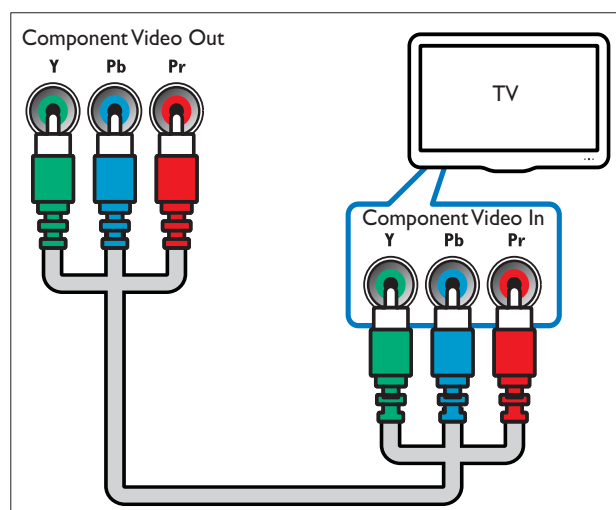

### Opción 3: conexión al televisor a través de video compuesto (CVBS)

#### Nota

- El conector o el cable de video compuesto pueden tener la etiqueta **AV IN**, **VIDEO IN**, **COMPOSITE** o **BASEBAND**.

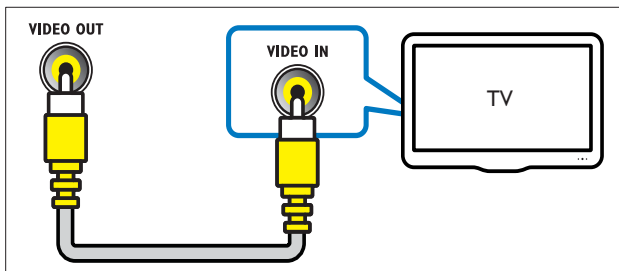

### Conexión del audio del televisor o de otros dispositivos

Utilice el sistema de Home Theater para reproducir el audio del televisor o de otros dispositivos (por ejemplo, un sintonizador).

#### Consejo

- Pulse **AUDIO SOURCE** varias veces para seleccionar la salida de audio de su conexión.

### Opción 1: conexión del audio a través de cables de audio analógicos

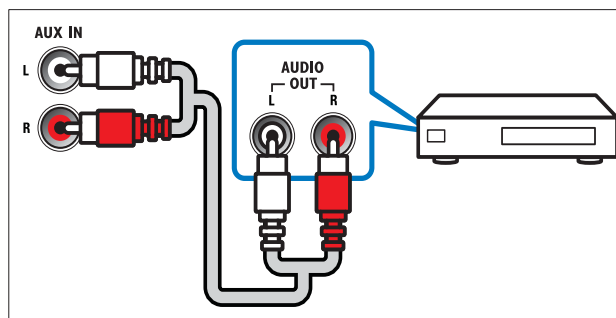
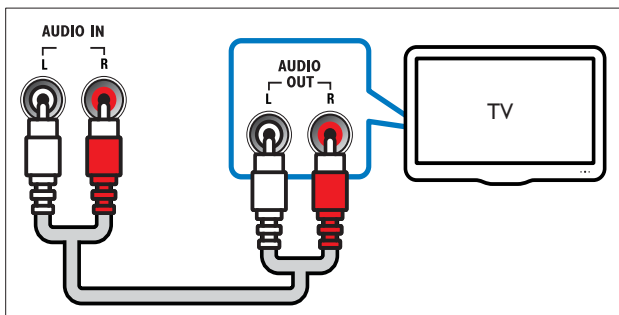

### Opción 2: conexión del audio a través de un cable coaxial

#### Nota

- El conector o el cable coaxial digital tienen la etiqueta **COAXIAL/DIGITAL OUT** o **SPDIF OUT**.

(Cable no incluido)

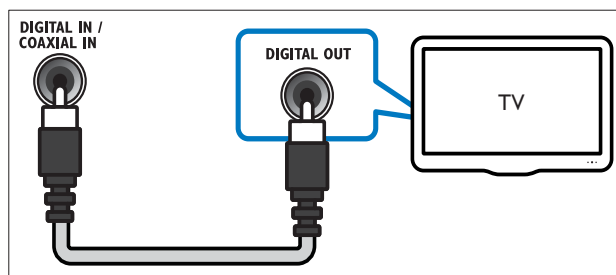

### Conexión de micrófono.

(No se incluye el micrófono)

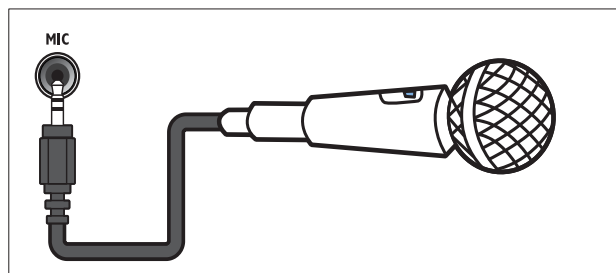

## 5 Uso del sistema de Home Theater

En esta sección, lo ayudaremos a utilizar el sistema de Home Theater para reproducir una amplia variedad de fuentes.

### Procedimientos preliminares

Compruebe que:

- Realice las conexiones necesarias y complete la configuración tal como se describe en la guía de inicio rápida.
- Active la fuente correspondiente al sistema de Home Theater en el televisor.

### Elección del sonido

En esta sección, lo ayudaremos a elegir el sonido ideal para sus videos o su música.

#### Cambio del modo de sonido

Seleccione modos de sonidos predeterminados que se adapten a sus videos y su música.

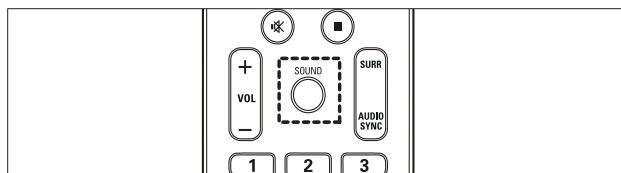

Pulse **SOUND** varias veces para desplazarse por los modos de sonido disponibles.

Modo de sonido	Descripción
<b>ACTION / ROCK</b>	Tonos graves y agudos optimizados. Ideal para películas de acción y música pop o rock.
<b>DRAMA / JAZZ</b>	Tonos medios y agudos nítidos. Ideal para películas de drama y música jazz.
<b>CONCERT/ CLASSIC</b>	Sonido neutral. Ideal para recitales en vivo y música clásica.
<b>SPORTS</b>	Tonos medios moderados y efectos de sonido envolvente para disfrutar de voces claras y vivir la atmósfera de un estadio deportivo en vivo.
<b>NIGHT</b>	Modo de audio controlado de manera dinámica, ideal para ver películas por la noche o para escuchar música de fondo que no moleste.

#### Cambio del modo de sonido envolvente

Disfrute de una increíble experiencia de audio con los modos de sonido envolvente.

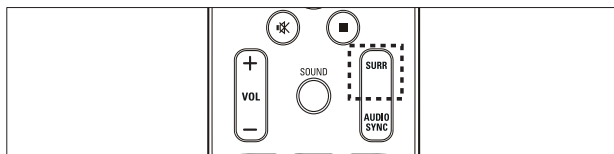

Pulse **SURR** varias veces para desplazarse por los modos Surround disponibles.

Opción	Descripción
<b>5CH STEREO</b>	Mejora las salidas de los canales estéreo mediante la duplicación de la salida de sonido en los altavoces centrales y posteriores. Ideal para escuchar música de fiesta.
<b>MULTI-CHANNEL/ DPL II</b>	Sonido multicanal absorbente para disfrutar más de las películas.
<b>STEREO</b>	Sonido estéreo de dos canales. Ideal para escuchar música.

## Reproducción de un disco

El sistema de Home Theater puede reproducir una gran variedad de discos, que incluyen video, audio y discos mixtos (por ejemplo, un CD-R que contenga imágenes JPEG y música MP3).

- 1 Inserte un disco en el sistema de Home Theater.
- 2 Pulse **DISC**.  
↳ El disco se reproducirá y aparecerá el menú principal.
- 3 Pulse los siguientes botones para controlar la reproducción:

Botón	Acción
<b>Botones de navegación</b>	Permite navegar por los menús.
<b>OK</b>	Confirma una entrada o selección.
<b>▶▶</b>	Inicia, hace una pausa o reanuda la reproducción.
<b>■</b>	Detiene la reproducción.
<b>◀ / ▶</b>	Pasa a la pista, capítulo o archivo anterior o siguiente.
<b>◀◀ / ▶▶</b>	Avanza o retrocede de forma rápida. Pulse varias veces para incrementar la velocidad de búsqueda.
<b>ZOOM</b>	Amplía una escena de video o imagen.

## Uso de las opciones de video

Acceda a varias funciones útiles mientras mira un video.

### Nota

- Las opciones de video disponibles dependen de la fuente de video.

Botón	Acción
<b>▲ / ▼</b>	Realiza búsquedas lentas hacia delante o hacia atrás. Pulse varias veces para incrementar la velocidad de búsqueda. En discos VCD/SVCD, la función de búsqueda lenta hacia atrás no está disponible.
<b>AUDIO SYNC</b>	Selecciona un idioma o canal de audio.
<b>SUBTITLE</b>	Selecciona el idioma de los subtítulos para la reproducción de video.
<b>i INFO</b>	Muestra información sobre la reproducción en curso.
<b>REPEAT</b>	Repite un capítulo o un título.

## Uso de opciones de imagen

Acceda a varias funciones útiles mientras mira imágenes.

Botón	Acción
<b>▲ / ▼</b>	Gira la foto en sentido horizontal o vertical
<b>◀ / ▶</b>	Gira la imagen hacia la derecha o hacia la izquierda.
<b>◀ / ▶</b>	Pasa a la imagen anterior o siguiente.
<b>REPEAT</b>	Repite un solo archivo de la carpeta o toda la carpeta.
<b>i INFO</b>	Muestra álbumes de fotos como un resumen de imágenes en miniatura.

## Uso de las opciones de audio

Accede a varias funciones útiles mientras se reproduce el audio.

Botón	Acción
<b>REPEAT</b>	Repite una pista o todo el disco.

## Utilice las opciones de karaoke

Acceda a varias funciones útiles durante la reproducción de un disco de karaoke.

### Nota

- Asegúrese de que exista un micrófono (no suministrado) enchufado en el **MIC** conector de este sistema de Home Theater antes de reproducir.
- Seleccione el volumen mínimo del micrófono antes de conectarlo para evitar acoples.

Botón	Acción
<b>KARAOKE</b>	<p>Alterna entre las distintas opciones de karaoke.</p> <p><b>[Micro act.]/[Micro. desact]</b> – Pulse ◀▶ para activar o desactivar la salida del micrófono.</p> <p><b>[Vol 20]</b> – Pulse ◀▶ para establecer el nivel de volumen predeterminado del micrófono.</p> <p><b>[Eco +15]</b> – Pulse ◀▶ para ajustar el nivel de eco.</p> <p><b>[Tono +00]</b> – Pulse ◀▶ para ajustar el nivel de tono que mejor se ajuste a su voz.</p> <p><b>[Part karaoke]</b> – Pulse ◀▶ para activar la puntuación de karaoke durante la reproducción de DVD o VCD.</p>
<b>MIC VOL +/-</b>	Aumenta o disminuye el volumen del micrófono.
<b>VOCAL</b>	Activa o desactiva la voz mediante el cambio de canal de audio.

## Reproducción de un dispositivo de almacenamiento USB

El sistema de Home Theater dispone de un conector USB que permite ver imágenes, escuchar música o ver películas guardadas en un dispositivo de almacenamiento USB.

- 1 Conecte el dispositivo de almacenamiento USB en el sistema de Home Theater.
- 2 Pulse **USB**.  
↳ Aparecerá un explorador de contenido.

- 3 Seleccione un archivo y, a continuación, pulse **OK**.
- 4 Pulse los botones de reproducción para controlar la reproducción (consulte 'Reproducción de un disco' en la página 10).

### Nota

- Si el conector no es adecuado para el dispositivo de almacenamiento USB, utilice un cable de extensión USB.
- El sistema de Home Theater no es compatible con cámaras digitales que necesitan un programa de PC para mostrar las fotos.
- El dispositivo de almacenamiento USB debe tener el formato FAT o DOS y ser compatible con MSC (Clase de almacenamiento masivo).

## Más funciones de reproducción para discos o USB

Existen varias funciones avanzadas para reproducir video o imágenes de un disco o dispositivo de almacenamiento USB.

### Reproducción de una secuencia de diapositivas con música

Reproduzca música e imágenes de forma simultánea para crear una secuencia de diapositivas con música. Los archivos deben almacenarse en el mismo disco o dispositivo de almacenamiento USB.

- 1 Seleccione una pista de música y pulse **OK**.
- 2 Pulse **↩ BACK** y acceda a la carpeta de imágenes.
- 3 Seleccione una imagen y pulse **OK** para iniciar la secuencia de diapositivas.
- 4 Pulse **■** para detener la secuencia de diapositivas.
- 5 Pulse **■** nuevamente para detener la reproducción de música.

### Sincronización del audio y video

Si el audio y el video no están sincronizados, puede retrasar el audio para que se corresponda con el video.

- 1 Mantenga pulsado **AUDIO SYNC** hasta que aparezca el mensaje de sincronización de audio en el panel de visualización.
- 2 Pulse **+/-** dentro de los siguientes cinco segundos para sincronizar el audio con el video.



### Paso rápido a un punto de reproducción determinado

Pasa rápidamente a una parte específica de un video si se introduce el tiempo de una escena.

- 1 Durante la reproducción del disco, pulse  **INFO**.
- 2 Pulse **Botones de navegación** y **OK** para seleccionar:
  - **[Tiempo título]**: duración del título.
  - **[Tpo. capítulo]**: duración del capítulo.
  - **[Tpo. disco]**: duración del disco.
  - **[Tpo. pista]**: duración de la pista.
- 3 Introduzca la duración de la escena y pulse **OK**.

### Repetición de una sección específica

Selecciona secciones de audio y video para repetir la reproducción.

- 1 Durante la reproducción, pulse  **INFO**.
  - 2 Seleccione **[Repetir ab]** en el menú.
  - 3 Pulse **OK** para marcar el punto de inicio.
  - 4 Vuelva a pulsar **OK** para establecer el punto final.
    - ↳ Comenzará la repetición de la reproducción.
- Para cancelar la repetición A-B, pulse  **INFO**, seleccione **[Repetir ab] > [Desactivado]** y, a continuación, presione **OK**.





#### Nota

- Sólo se puede repetir dentro de una pista o capítulo.

## Reproducción desde la radio

Pueden almacenarse hasta 40 emisoras de radio.

- 1 Compruebe que la antena FM esté conectada.
- 2 Pulse **RADIO**.
  - ↳ Si no ha instalado ninguna emisora de radio, aparecerá "**AUTO INSTALL... PRESS PLAY**" en el panel de visualización. Pulse **▶||**.
- 3 Pulse los siguientes botones para controlar la reproducción:

Botón	Acción
	Selecciona una emisora de radio presintonizada.
	Busca una emisora de radio.
	Sintoniza una frecuencia de radio con precisión.
	Manténgalo pulsado para borrar la emisora de radio presintonizada. Púlselo para detener la instalación de emisoras de radio.
<b>PROGRAM</b>	Manual: púlselo una vez para acceder al modo de programa y púlselo nuevamente para almacenar la emisora de radio. Automático: manténgalo pulsado durante cinco segundos para volver a instalar las emisoras de radio.

#### Nota

- Las emisoras de radio AM y digitales no son compatibles.
- Si no se detecta una señal de estéreo, se le indicará que instale las emisoras de radio nuevamente.
- Para que la recepción sea óptima, coloque la antena lejos del televisor u otras fuentes de radiación.

### Cambio del intervalo de sintonización

En algunos países, puede cambiar los intervalos de sintonización entre 50 kHz y 100 kHz. Cuando se cambia el intervalo de sintonización, se borran todas las radios presintonizadas.

- 1 Pulse **RADIO**.
- 2 Pulse **■**.
- 3 Mantenga pulsado **▶||** hasta que aparezca 'INTERVALO 9' (50 kHz) o 'INTERVALO 10' (100 kHz).

## Reproducción del audio del televisor o de otros dispositivos

Pulse **AUDIO SOURCE** varias veces para seleccionar la salida de audio del dispositivo conectado (consulte 'Conexión del audio del televisor o de otros dispositivos' en la página 8).

## Reproducción de un reproductor de MP3

Conecte y reproduzca archivos de audio de un reproductor de MP3 u otros dispositivos de audio externos.

- 1 Conecte un reproductor de MP3 al Home Theater tal como se describe en la guía de inicio rápido.
- 2 Pulse **AUDIO SOURCE** varias veces hasta que aparezca "MP3 LINK" en el panel de visualización.
- 3 Pulse los botones del reproductor de MP3 para seleccionar y reproducir archivos de audio.

## Creación de archivos de audio MP3

Utilice el sistema de Home Theater para convertir CD de audio en archivos de audio MP3.

- 1 Inserte un CD de audio (CDDA/HDCD) en el sistema de Home Theater.
- 2 Conecte un dispositivo de almacenamiento USB en el sistema de Home Theater.
- 3 Cuando se reproduzca el audio, pulse **CREATE MP3**.
- 4 Seleccione **[Sí]** y pulse **OK** para confirmar.

CREATE MP3			
OPTIONS		TRACK	
Speed	Normal	<input type="radio"/> Track01	04:14
Bitrate	128kbps	<input type="radio"/> Track02	04:17
CRT ID3	Yes	<input type="radio"/> Track03	03:58
Device	USB1	<input type="radio"/> Track04	04:51
SUMMARY		<input type="radio"/> Track05	03:53
Select Track	0	<input type="radio"/> Track06	04:09
Time	00:00	<input type="radio"/> Track07	04:38
		▼	
Start	Exit	Select All	Deselect All

- 5 Seleccione los ajustes en el panel **[OPCIONES]** y, a continuación, pulse **OK**.
  - **[Velocidad]**: selecciona la velocidad de copiado.
  - **[Vel. (bps)]**: selecciona la calidad de la conversión.
  - **[De texto a ID3]**: copia la información de las pistas en los archivos MP3.
  - **[Dispositiv]**: selecciona el dispositivo USB utilizado para almacenar los archivos MP3.
- 6 Pulse **▶** para acceder al panel **[PISTA]**.
- 7 Seleccione la pista de audio y pulse **OK**.
  - **[Selecc. todo]**: selecciona todas las pistas.
  - **[Quitar sel]**: anula la selección de todas las pistas.
- 8 Seleccione **[Iniciar]** en el menú para realizar la conversión y, a continuación, presione **OK**.
  - ↳ En el dispositivo de almacenamiento USB, se creará una nueva carpeta para guardar todos los archivos de audio MP3 nuevos.
  - Para salir del menú, seleccione **[Salir]** y pulse **OK**.



### Nota

- Durante el proceso de conversión, no pulse ningún botón.
- Los CD DTS y los CD protegidos contra copia no pueden convertirse.
- No pueden usarse dispositivos de almacenamiento USB protegidos contra escritura o por contraseña para guardar archivos MP3.

## 6 Cambio de los ajustes





En esta sección, lo ayudaremos a modificar los ajustes del sistema de Home Theater.

### Precaución

- La mayoría de los ajustes ya están configurados en el sistema de Home Theater. Por lo tanto, a menos que tenga una razón específica para cambiarlos, es mejor dejar el valor predeterminado.

## Acceso al menú de configuración

- 1 Pulse **⏏**SETUP.  
↳ Aparecerá el siguiente menú.

Símbolo	Descripción
	[Config. gral.]
	[Config. audio]
	[Conf. video]
	[Conf. preferenc.]

- 2 Seleccione un menú de configuración y, a continuación, pulse **OK**.  
Consulte las siguientes secciones para obtener información acerca de cómo cambiar los ajustes del sistema de Home Theater.
- 3 Pulse **⏏**BACK para volver al menú anterior o pulse **⏏**SETUP para salir.

### Nota

- Los ajustes que aparecen atenuados no pueden cambiarse.

## Cambio de los ajustes generales

- 1 Pulse **⏏**SETUP.
- 2 Seleccione **[Config. gral.]** y, a continuación, pulse **OK**.

- 3 Seleccione y defina los siguientes ajustes:
  - **[Bloqueo disc]** : Restringe la reproducción del disco. Se requiere una contraseña (código PIN) para desbloquear el disco y reproducirlo.
  - **[Atenuar pant.]** : Permite cambiar el brillo del panel de visualización.
  - **[Idioma menús]** : Selecciona el idioma de visualización de los menús en pantalla.
  - **[Prot. pant.]** : Activa o desactiva el modo de protector de pantalla. Si está activado, la pantalla pasará al modo de inactividad después de 10 minutos de inactividad (por ejemplo en modo de pausa o interrupción).
  - **[Timer]** : Activa un temporizador para que se active el modo de espera del sistema de Home Theater tras un tiempo determinado.
  - **[Modo espera aut.]** : Activa o desactiva el modo de espera automático. Si esta opción está activada, el sistema de Home Theater pasará al modo de espera después de 30 minutos de inactividad (por ejemplo, en modo de pausa o detención).
  - **[Código DivX® VOD]** : Muestra el código de registro de DivX VOD del sistema de Home Theater.
- 4 Pulse **OK** para confirmar su opción.

### Nota

- Antes de comprar videos DivX y reproducirlos en el sistema de Home Theater, registre el sistema en [www.divx.com](http://www.divx.com) con el código de DivX VOD.

## Cambio de los ajustes de audio

- 1 Pulse **⏏**SETUP.
- 2 Seleccione **[Config. audio]** y, a continuación, pulse **OK**.
- 3 Seleccione y defina los siguientes ajustes:
  - **[Volum altavoces]** : Establece el volumen de cada altavoz para obtener el equilibrio de audio perfecto.
  - **[Retar altavoc]** : Ajusta el tiempo de retardo de los altavoces central y posteriores para obtener la misma transmisión de audio en todos los altavoces.



- **[Audio HDMI]** : Activa o desactiva la salida de audio HDMI del televisor.
- **[Audio Sync]** : Ajusta el retardo de la salida de audio cuando se reproduce un disco de video.

4 Pulse **OK** para confirmar su opción.

### Nota

- Para los ajustes relacionados con HDMI, el televisor debe estar conectado con este cable.

## Cambio de los ajustes de video

1 Pulse **≡**SETUP.

2 Seleccione **[Conf. video]** y, a continuación, pulse **OK**.

3 Seleccione y defina los siguientes ajustes:

- **[Sistema de TV]** : Selecciona un sistema de televisión compatible con el televisor.
- **[Pantalla TV]** : Selecciona un formato de visualización de imágenes que se ajuste a la pantalla del televisor.
- **[Progresiva]** : Activa o desactiva el modo de escaneo progresivo.
- **[Ajuste color]** : Selecciona un ajuste de color predefinido.
- **[HD JPEG]** : activa o desactiva la reproducción de imágenes de alta definición.
- **[Config. HDMI]** : Selecciona la resolución de video HDMI y el formato de visualización de pantalla panorámica del televisor. La opción de visualización de pantalla panorámica sólo está disponible para ajustes de visualización de pantalla panorámica 16:9.

4 Pulse **OK** para confirmar su opción.

### Nota

- El mejor ajuste para el televisor se selecciona automáticamente. Si necesita cambiar un ajuste, asegúrese de que el televisor sea compatible con el nuevo ajuste.
- Algunos ajustes de video dependen de la fuente. Asegúrese de que el disco y el televisor sean compatibles con el ajuste o la función.
- Para los ajustes relacionados con HDMI, el televisor debe estar conectado con este cable.
- Para realizar ajustes de video por componentes o progresivo, el televisor deberá conectarse a través del video por componentes.

## Cambio de los ajustes de preferencias

1 Pulse **≡**SETUP.

2 Seleccione **[Conf. preferenc.]** y, a continuación, pulse **OK**.

3 Seleccione y defina los siguientes ajustes:

- **[Audio]** : Selecciona el idioma de audio para el disco de video.
- **[Subtítulos]** : Selecciona el idioma de los subtítulos para la reproducción de video.
- **[Menú de disco]** : Selecciona el idioma de los subtítulos para el disco de video.
- **[Padres]** : Restringe el acceso a los discos grabados con clasificaciones. Para reproducir todos los discos independientemente de su nivel de clasificación, seleccione el nivel "8".
- **[PBC]** : Muestra u omite el menú de contenido en los discos VCD o SVCD.
- **[Pantalla MP3 y JPEG]** : Muestra las carpetas de MP3/JPEG o todos los archivos.
- **[Contraseña]** : Establece o cambia el código PIN para reproducir discos restringidos. Si no tiene código PIN o lo ha olvidado, introduzca "0000".
- **[Subtítulo DivX]** : Selecciona un grupo de caracteres que admitan los subtítulos DivX.
- **[Datos de versión]** : Muestra la versión de software del sistema de Home Theater.
- **[Predetermin.]** : Restablece los ajustes predeterminados del sistema de Home Theater que se programaron en la fábrica.

4 Pulse **OK** para confirmar su opción.

### Nota

- Si el idioma que busca no se encuentra disponible, seleccione la opción **[Otro]** e ingrese el código de idioma de cuatro caracteres correspondiente. Los códigos de idioma se encuentran en la contratapa de este manual.
- Si selecciona un idioma que no está disponible en un disco, el sistema de Home Theater utilizará el idioma predeterminado de ese disco.
- No se pueden restablecer los valores predeterminados de los ajustes de bloqueo de disco, contraseña (código PIN) y control para padres.

## 7 Actualización de software

Para comprobar si hay nuevas actualizaciones, compare la versión de software actual del sistema de Home Theater con la versión de software más reciente (si está disponible) en el sitio Web de Philips.

### Comprobación de la versión del software

- 1 Pulse  SETUP.
- 2 Seleccione [Conf. preferenc.] > [Datos de versión] y, a continuación, pulse OK.  
↳ Aparecerá la versión del software.

### Actualización del software desde un CD-R o dispositivo USB

- 1 Busque la versión del software más reciente en [www.philips.com/support](http://www.philips.com/support).
    - Busque su modelo y haga clic en "software y controladores".
  - 2 Descargue el software en un CD-R o dispositivo de almacenamiento USB.
  - 3 Inserte el CD-R o conecte el dispositivo de almacenamiento USB en el sistema de Home Theater.
  - 4 Siga las instrucciones que aparecen en el televisor para confirmar la actualización.  
↳ Cuando haya finalizado, el Home Theater se apagará y encenderá automáticamente.
- De no ser así, desconecte el cable de alimentación durante unos segundos y vuelva a conectarlo.



#### Precaución

- No apague la unidad ni extraiga el CD-R o el dispositivo de almacenamiento USB durante la actualización del software, pues puede dañar el sistema de Home Theater.

## 8 Especificaciones del producto



#### Nota

- Las especificaciones y el diseño quedan sujetos a modificaciones sin previo aviso.

#### Código de región

La placa que se encuentra en la base o la parte posterior del sistema de Home Theater indica las regiones compatibles

Países	DVD
Europa, Reino Unido	 
Asia Pacífico, Taiwán, Corea	 
América latina	 
Australia, Nueva Zelanda	 
Rusia, India	 
China	 

#### Soportes de reproducción

DVD de video, DVD+R/+RW, DVD-R/-RW, DVD+R DL, CD-R/CD-RW, CD de audio, CD/SVCD de video, CD de imágenes, CD de MP3, CD de WMA, CD de DivX, dispositivo de almacenamiento USB

#### Formato de archivo

- Audio: .mp3, .wma
- Video: .divx, .divx ultra, .mpeg, .mpg, .wmv (perfil simple)
- Imagen: .jpeg, .jpg

**Amplificador**

- Potencia de salida total: 800 W RMS (10% THD)
- Respuesta de frecuencia: 20 Hz - 20 kHz
- Relación señal/ruido: > 65 dB (CCIR) / (ponderado A)
- Sensibilidad de entrada:
  - AUX: 2 V
  - MP3 LINK: 1 V

**Video**

- Sistema de señal: PAL/NTSC
- Salida HDMI: 480i/576i, 480p/576p, 720p, 1080i, 1080p

**Audio**

- Entrada de audio digital S/PDIF:
  - Coaxial: IEC 60958-3
- Frecuencia de muestreo:
  - MP3: 32 kHz, 44.1 kHz, 48 kHz
  - WMA: 44,1 kHz, 48 kHz
- Frecuencia de bits constante:
  - MP3: 112 kbps - 320 kbps
  - WMA: 64 kbps - 192 kbps

**Radio**

- Rango de sintonización: FM 87.5 – 108 MHz (50/100 kHz)
- Relación señal/ruido: FM 50 dB
- Respuesta de frecuencia: FM 180 Hz - 10 kHz

**USB**

- Compatibilidad: USB (2.0) de alta velocidad
- Clases: UMS (clase de almacenamiento masivo USB)
- Sistema de archivos: FAT16, FAT32
- Memoria máxima admitida: < 160 GB.

**Unidad principal**

- Fuente de alimentación
  - Pacífico Asiático / América Latina: 110-127 V/220-240, ~50-60 Hz, intercambiable
  - Rusia/China/India: 220-240V, ~50Hz
- Consumo de energía: 200 W
- Consumo en modo de espera: ≤ 0,9 W
- Dimensiones: 435 x 50 x 340 mm (ancho x alto x profundidad)
- Peso: 3,56 kg

**Subwoofer**

- Potencia de salida total: 200 W RMS (10% THD)
- Impedancia: 4 ohm
- Controladores de los altavoces: 203 mm (8") woofer
- Respuesta de frecuencia: 20 Hz-150 Hz
- Dimensiones (An x Al x Pr): 196 x 392 x 342,2 (mm)
- Peso: 6,3 kg
- Longitud del cable: 3 m

**Altavoces**

- Potencia de salida total:
  - Central: 200 W RMS (10% THD)
  - Frontal / posterior: 100 W RMS (10% THD) por canal
- Sistema: satélite con amplitud de banda
- Impedancia de los altavoces: 4 ohmios (central), 8 ohmios (delantero / trasero)
- Controladores de los altavoces: 2 x 3" de rango completo
- Respuesta de frecuencia: 150 Hz-20 kHz
- Dimensiones (An x Al x Pr):
  - Central: 280 x 96 x 92 mm
  - Delantero / trasero: 100 x 280 x 115 mm
- Peso:
  - Central: 1,4 kg
  - Delantero/trasero: 1 kg c/u
- Longitud del cable:
  - Central: 2 m
  - Delantero: 3 m
  - Trasero: 10 m

**Especificación de láser**

- Tipo: láser semiconductor GaAlAs (CD)
- Longitud de onda: 645 – 665 nm (DVD), 770 – 800 nm (CD)
- Potencia de salida: 6 mW (DVD), 7 mW (VCD/CD)
- Divergencia de haz: 60 grados.

# 9 Solución de problemas



## Advertencia

- Riego de shock eléctrico. No quite nunca la carcasa del producto.

Si desea mantener la validez de la garantía, nunca intente reparar el sistema por su propia cuenta.

Si tiene algún problema a la hora de utilizar este producto, compruebe los siguientes puntos antes de solicitar una reparación. Si el problema sigue sin resolverse, registre su producto y solicite asistencia técnica en [www.philips.com/welcome](http://www.philips.com/welcome).

Si se pone en contacto con Philips, le solicitarán el número de serie y de modelo del producto. El número de modelo y el número de serie figuran en la parte inferior de su producto. Escriba los números aquí:

Número de modelo

\_\_\_\_\_

Número de serie

\_\_\_\_\_

## Unidad principal

**Los botones del sistema de Home Theater no funcionan.**

- Desconecte el sistema de Home Theater de la toma de alimentación durante unos minutos y vuelva a conectarlo.

## Imagen

**No hay imagen.**

- Asegúrese de haber seleccionado la fuente correspondiente del televisor para este sistema de Home Theater.
- Si esto ocurre cuando cambia el sistema de TV, seleccione el modo predeterminado:  
1) Pulse **▲** para abrir la bandeja de discos.  
2) Pulse el número **Botones numéricos«3»**.
- Si esto ocurre cuando activa el modo de escaneo progresivo, seleccione el modo predeterminado: 1) Pulse **▲** para abrir la bandeja de discos. 2) Pulse el número **Botones numéricos«1»**.

**No hay imagen en la conexión HDMI.**

- Verifique si el cable HDMI tiene defectos. Sustituya el cable HDMI por uno nuevo.
- Si esto ocurre cuando cambia la resolución de video HDMI, seleccione el modo predeterminado: 1) Pulse **▲** para abrir la bandeja de discos. 2) Pulse el número **Botones numéricos«1»**.

## Sound

**No hay sonido.**

- Asegúrese de que los cables de audio estén conectados y seleccione la fuente de entrada correcta (por ejemplo, **AUDIO SOURCE**) para el dispositivo que desea reproducir.

**No hay sonido en la conexión HDMI.**

- Es posible que no escuche sonido si el dispositivo que está conectado no es compatible con HDCP (protección de contenido digital de gran ancho de banda), o si es compatible únicamente con DVI. Utilice una conexión de audio analógica o digital.
- Asegúrese de que **[Audio HDMI]** está activado.

**No hay sonido en los programas de televisión.**

- Conecte un cable de audio desde la entrada de audio del sistema de Home Theater a la salida de audio del televisor y, a continuación, pulse **AUDIO SOURCE** varias veces para seleccionar la fuente de audio correcta.

**Sonido distorsionado o eco.**

- Asegúrese de que el sonido de la televisión esté silenciado o al mínimo si desea reproducir audio a través del sistema de Home Theater.

**El audio y el video no están sincronizados.**

- 1) Mantenga pulsado **AUDIO SYNC**.  
2) Antes de que transcurran cinco segundos, pulse **+/-**.

## Reproducción

### No se puede reproducir el disco.

- Limpie el disco.
- Asegúrese de que el sistema de Home Theater sea compatible con el disco (consulte 'Especificaciones del producto' en la página 16).
- Asegúrese de que el sistema de Home Theater admita el código de región del DVD.
- Para DVD±RW o DVD±R, asegúrese de que el disco esté finalizado.

### No pueden reproducirse los archivos de video DivX.

- Compruebe que el archivo DivX está codificado en modo «perfil de Home Theater» con el codificador DivX.
- Controle que el archivo de video DivX esté completo.

### Los subtítulos de DivX no se ven correctamente.

- Verifique que el nombre del archivo con los subtítulos sea el mismo que el del archivo de la película.
- Seleccione el conjunto de caracteres correcto: 1) Presione **⏏** **SETUP**. 2) Seleccione **[Conf. preferenc.]**. 3) Seleccione **[Subtítulo DivX]**. 4) Seleccione un conjunto de caracteres admitido. 5) Pulse **OK**.

### No puede leerse el contenido de un dispositivo de almacenamiento USB.

- Asegúrese de que el formato del dispositivo de almacenamiento USB sea compatible con el sistema de Home Theater (consulte 'Especificaciones del producto' en la página 16).
- Asegúrese de que el dispositivo de almacenamiento USB esté formateado con un sistema de archivos compatible con el Home Theater (tenga en cuenta que no se admite NTFS).

### Aparecerá el mensaje "No hay entrada" o "x" en el televisor.

- No puede realizarse la operación.

## 10 Índice

### A

#### ajustes

audio	14
control paterno	15
general	14
preferencias	15
restablecimiento de los ajustes de fábrica	15
video	15

#### amplificador

#### audio

ajustes	14
conexión	8
idioma	15, 10
sincronización con video	11

### B

búsqueda de video por tiempo	12
------------------------------	----

### C

#### cambiar ajustes

14

#### código de región

16

#### conectar

audio del televisor	8, 13
guía	6
micrófono	8
otros dispositivos	8
TV	7

#### conectores

6

#### contacto

18

#### contraseña

15

#### control remoto

5

#### cuidados

3

#### cuidados del producto

3

### D

#### descripción general

conectores	6
control remoto	5
unidad principal	4

#### disco

discos compatibles	16
reproducir	10

#### DivX

subtítulos	15
------------	----

---

<b>E</b>	
eliminación del producto	4
escaneo progresivo	2
especificaciones del producto	16

---

<b>F</b>	
formatos de archivo	16

---

<b>I</b>	
<b>idioma</b>	
audio	15
menú del disco	15
subtítulos	15
visualización en pantalla	14
<b>imagen</b>	
secuencia de diapositivas	11
solución de problemas	18

---

<b>K</b>	
<b>karaoke</b>	
micrófono	8

---

<b>M</b>	
<b>MP3</b>	
creación de archivos MP3	13
reproducir	13

---

<b>R</b>	
<b>radio</b>	
grilla de sintonización	12
programa	12
reproducir	12
sintonización	12
<b>reciclaje</b>	4
<b>repetición</b>	10, 12
<b>reproducir</b>	
disco	10
dispositivo de almacenamiento USB	11
opciones	10
radio	12
Reproductor de MP3	13
solución de problemas	19

---

---

<b>S</b>	
<b>secuencia de diapositivas</b>	
Reproducción de diapositivas con música	11
<b>seguridad</b>	3
<b>software</b>	
actualizar	16
versión	16
<b>solución de problemas</b>	18
<b>sonido</b>	
modo	9
solución de problemas	18
surround	9
<b>subtítulos</b>	
idioma	10

---

<b>T</b>	
<b>TV</b>	
audio del televisor	8, 13
conectar	7

---

<b>U</b>	
<b>USB</b>	
actualización de software	16
reproducir	11

---

<b>V</b>	
<b>video</b>	
ajustes	15
opciones	10
sincronización con audio	11

---