

PHILIPS

Festhøjtaler

4000-serien

TAX4207



Brugervejledning

Registrér dit produkt, og få support på
www.philips.com/support

Indholdsfortegnelse

1	Vigtige sikkerhedsanvisninger	3
	Sikkerhed	3
	Pleje af produktet	4
	Miljøbeskyttelse	4
	Overensstemmelseserklæring	4
	Hjælp og support	5
	Høresikkerhed	5
	Pleje af indbygget batteri	6
	Varemærker	6

2	Din festhøjtaler	7
	Kassens indhold	7
	Festhøjtaler	8

3	Kom i gang	10
	Slut til strømkilden	10
	Tænding og slukning	11
	Lydstyrkestyring	11
	DBB-styring	11
	Oplad det indbyggede batteri	11
	Skift lyseffekt	12
	Afspil fra Bluetooth-enheder	13
	Parring til stereotilstand (TWS)	14
	Tilstanden PartyLink	15
	Afspil lyd via USB	17
	Lyt til en ekstern enhed	17
	Syng gennem mikrofonen	18
	Nulstilling til fabriksindstillinger	18
	Opdatér firmware via USB	18
	Montering af festhøjtaleren på et stativ	19

4	Produktspecifikationer	19
----------	-------------------------------	-----------

5	Fejlfinding	21
----------	--------------------	-----------

1 Vigtige sikkerhedsanvisninger

Læs og forstå alle anvisninger, før du tager produktet i brug. Garantien gælder ikke for skader, der skyldes manglende overholdelse af anvisningerne.

Sikkerhed

Lær disse sikkerhedssymboler at kende



Dette er et apparat i **KLASSE II** med dobbeltisolering. Der følger ikke nogen beskyttelsesjording.



Vekselspænding



Brug kun de strømforsyninger, der er angivet i brugervejledningen.



ADVARSEL!
Advarsel: Risiko for elektrisk stød!



Udråbstegnet har til hensigt at advare brugeren om tilstedeværelsen af vigtige betjeningsanvisninger.

Risiko for elektrisk stød eller brand!

- Inden du foretager eller ændrer nogen tilslutninger, skal du sikre, at alle enheder er afbrudt fra stikkontakten.
- Produktet og tilbehøret må aldrig udsættes for regn eller vand. Anbring aldrig væskebeholdere, f.eks. vaser, i nærheden af produktet. Hvis der spildes væske på eller i produktet, skal produktet afbrydes fra stikkontakten med det samme. Kontakt Kundeservice, så de kan have produktet undersøgt før brug.
- Anbring aldrig produktet og tilbehøret nær åben ild eller andre varmekilder, herunder direkte sollys.
- Der må aldrig stikkes genstande ind i ventilationsåbningerne eller andre åbninger på produktet.
- Afbryderenheden skal være let tilgængelig, hvis netstikket eller et apparatstik anvendes som afbryderenhed.
- Afbryd produktet fra stikkontakten før tordenstorm.
- Når du frakobler strømledningen, skal du altid trække i stikket, aldrig i kablet.
- Brug produktet i tropiske og/eller moderate klimaer.

Risiko for kortslutning eller brand!

- Find oplysninger om identifikation og nominelle strømforsyningsværdier på identifikationspladen på bagsiden eller bunden af produktet.
- Inden du slutter produktet til stikkontakten, skal du sikre, at strømforsyningsspændingen matcher den værdi, der står på bagsiden eller bunden af produktet. Produktet må aldrig sluttes til stikkontakten, hvis spænding er forskellig.

Risiko for personskader eller skade på produktet!

- For vægmontering skal produktet fastgøres forsvarligt til væggen i henhold til installationsvejledningen. Brug kun det medfølgende beslag til vægmontering (hvis tilgængeligt). Forkert vægmontering kan resultere i en ulykke, personskader eller skade på produktet. Hvis du har forespørgsler, skal du kontakte Kundeservice i dit land.
- Produktet eller evt. genstande må aldrig anbringes på strømledninger eller på et andet elektrisk udstyr.
- Hvis produktet transporteres ved temperaturer under 5 °C, skal produktet pakkes ud, hvorefter der skal ventes, indtil produktets temperatur matcher stuetemperaturen, før det sluttes til stikkontakten.
- Dele af produktet kan være lavet af glas. Håndtér forsigtigt for at undgå personskade og skade på produktet.

Risiko for overophedning!

- Installér aldrig produktet i et lukket rum. Der skal altid være minimum 10 cm fri plads omkring produktet til ventilation. Sørg for, at gardiner eller andre genstande aldrig dækker produktets ventilationsåbning.



Bemærk

- Mærkepladen er klistret fast på bunden eller bagsiden af udstyret.

Pleje af produktet

Brug kun en mikrofiberklud til at rengøre produktet.

Miljøbeskyttelse

Bortskaffelse af dit gamle produkt og batteri



Dit produkt er designet og fremstillet med materialer og komponenter af høj kvalitet, som kan genanvendes og genvindes.



Dette symbol på et produkt betyder, at produktet er omfattet af EU-direktivet 2012/19/EU.



Dette symbol betyder, at produkter indeholder batterier, der er omfattet af EU 2013/56/EU, som ikke kan bortskaffes sammen med almindeligt husholdningsaffald. Hold dig godt underrettet om det lokale særskilte indsamlingssystem for elektriske og elektroniske produkter og batterier. Du skal følge lokale regler og aldrig bortskaffe produktet og batterierne sammen med almindeligt husholdningsaffald. Korrekt bortskaffelse af gamle produkter og batterier er med til at forhindre mulige negative konsekvenser for miljøet og menneskers sundhed.

Overensstemmelseserklæring

Produktet overholder Det Europæiske Fællesskabs krav vedrørende radiointerferens.

MMD Hong Kong Holding Limited erklærer hermed, at produktet opfylder de vigtigste krav og andre relevante bestemmelser i RED-direktivet 2014/53/EU og UK Radio Equipment Regulations SI 2017 No 1206. Du kan finde overensstemmelseserklæringen på www.philips.com/support.

Hjælp og support

Find omfattende onlinesupport ved at besøge www.philips.com/support, hvor du kan:

- hente brugervejledningen og startvejledningen
- se videoselvstudier (kun tilgængelige for udvalgte modeller)
- finde svar på ofte stillede spørgsmål (FAQ)
- sende os et spørgsmål pr. e-mail
- chatte med vores supportrepræsentant.

Følg anvisningerne på webstedet for at vælge dit sprog, og indtast derefter dit produkts modelnummer.

Du kan alternativt kontakte Kundeservice i dit land. Inden du kontakter Kundeservice, skal du skrive dit produkts model- og serienummer ned. Du kan finde disse oplysninger på bagsiden eller bunden af dit produkt.

Høresikkerhed



Lyd ved moderat lydstyrke

- Sådan fastsætter du et sikkert lydstyrkeniveau. Lyt i rimelige tidsperioder. Hvis hovedtelefoner bruges ved høj lydstyrke, kan det beskadige din hørelse. Produktet kan afgive lyde i et decibelområde, der kan medføre høretab på en almindelig person, selv ved eksponering i mindre end ét minut. De højere decibelområder tilbydes dem, der allerede har en vis grad af høretab.
- Lyden kan snyde. Din hørelses 'komfortniveau' tilpasses med tiden til højere lydstyrker. Efter lytning i en længere periode kan det, der lyder 'normalt', derfor faktisk være høj og skadelig for din hørelse. For at beskytte dig mod dette skal du indstille lydstyrken til et sikkert niveau, indtil din hørelse tilpasser sig, og lade den blive der.

Sådan fastsætter du et sikkert lydstyrkeniveau

- Sæt lydstyrkestyringen på en lav indstilling.
- Forøg langsomt lydstyrken, indtil du kan høre lyden bekvemt og tydeligt uden forvrængning.

Lyt i rimelige tidsperioder

- Langvarig eksponering for lyd, selv ved normalt sikre niveauer, kan også medføre høretab.
- Sørg for at bruge udstyret fornuftigt og tage passende pauser.
- **Sørg for at overholde følgende retningslinjer, når du bruger hovedtelefonerne.**
- Lyt ved en rimelig lydstyrke i rimelige tidsperioder.
- Pas på ikke at indstille lydstyrken yderligere, efterhånden som din hørelse vænner sig til den.
- Undlad at skrue så meget op for lydstyrken, så du ikke kan høre, hvad der sker omkring dig.
- Du bør udvise forsigtighed eller stoppe brugen midlertidigt i potentielt farlige situationer.

Pleje af indbygget batteri

- Batteriet kan oplades og aflades hundredvis af gange, men det bliver slidt op med tiden.
- Hvis et fuldt opladet batteri efterlades ubrugt, mister det sin ladning med tiden.
- Hvis produktet efterlades i varme eller kolde steder, f.eks. i en lukket bil om sommeren eller vinteren, reducerer det batteriets kapacitet og levetid.
- Prøv altid at opbevare enheden i et koldt, fugtfrit miljø ved mindre end 32 °C. Et produkt med et varmt eller koldt batteri fungerer muligvis ikke midlertidigt, selv når batteriet er fuldt opladet. Batteriydeevne begrænses især ved temperaturer under frysepunktet.

Varemærker

Bluetooth®

Bluetooth®-varemærket og de tilhørende logoer er registrerede varemærker tilhørende Bluetooth SIG, Inc., og enhver brug af sådanne mærker af MMD Hong Kong Holding Limited foregår under licens. Andre varemærker og handelsnavne tilhører deres respektive ejere.

FCC-oplysninger

BEMÆRK: Udstyret er afprøvet og overholder grænserne for digitale enheder i klasse B i henhold til Del 15 i FCC-reglerne. Disse grænser er designet til at give tilstrækkelig beskyttelse mod skadelig interferens i en boliginstallation. Udstyret genererer, bruger og kan udstråle radiofrekvensenergi, og hvis det ikke installeres og anvendes i overensstemmelse med anvisningerne, kan det forårsage skadelig interferens for radiokommunikation.

Der er dog ingen garanti for, at denne interferens ikke vil forekomme i en bestemt installation. Hvis udstyret giver skadelig interferens til radio- eller tv-modtagelse, som kan afgøres ved at slutte udstyret fra og til, opfordres brugeren til at prøve at rette interferensen ved en eller flere af følgende tiltag:

- Justér eller flyt modtagerantennen.
- Forøg afstanden mellem udstyret og modtageren.
- Slut udstyret til en stikkontakt på et andet kredsløb end det, som modtageren er tilsluttet.
- Rådspørg forhandleren eller en erfaren radio / TV-tekniker.

IC-Canada:

CAN ICES-003(B)/NMB-003(B)

Denne enhed indeholder licensfritagne sendere / modtagere, der overholder RSS-standarder, der er fastsat af Innovation, Science and Economic Development Canada. Driften sker under iagttagelse af følgende to betingelser:

- 1 Denne enhed må ikke forårsage interferens.
- 2 Denne enhed skal acceptere al interferens, inkl. interferens, der kan give anledning til uønsket drift af enheden.

Avis d'Industrie Canada :

CAN ICES-003(B)/NMB-003(B)

L'émetteur/récepteur exempt de licence contenu dans le présent appareil est conforme aux CNR d'Innovation, Sciences et Développement économique Canada applicables aux appareils radio exempts de licence. L'exploitation est autorisée aux deux conditions suivantes :

- 1 L'appareil ne doit pas produire de brouillage ;
- 2 L'appareil doit accepter tout brouillage radioélectrique subi, même si le brouillage est susceptible d'en compromettre le fonctionnement.

Advarsel om FCC og IC:

- Dette udstyr bør installeres og betjenes med en minimumsafstand på 20 cm mellem kilden og din krop.
- Ændringer eller modifikationer af denne enhed, som ikke udtrykkeligt er godkendt af den part, der er ansvarlig for overholdelse, kan ugyldiggøre brugerens ret til at betjene udstyret.

2 Din festhøjttaler

Tillykke med dit køb, og velkommen til Philips! For at kunne udnytte den support, der Philips tilbyder, fuldt ud skal du registrere din festhøjttaler på www.philips.com/support.

Kassens indhold

Kontrollér, og identificér emnerne i pakken:

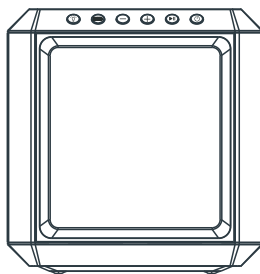







Festhøjttaler x 1



Strømledning * x 1

- Antallet af strømledninger og stiktypen varierer alt efter område.

 CCC i Kina	 UL i USA/Canada	 VDE BS i Europa/Skandinavien	 VDE BS SAA i Asien	 BIS i Indien	 SNI i Indonesien	 TISI i Thailand
TAX4207/93	TAX4207/37	TAX4207/10	TAX4207/98	TAX4207/94	TAX4207/70	TAX4207/67



Startvejledning x 1



Garantikort x 1



Sikkerhedsark x 1

- Billeder, illustrationer og tegninger, der vises i denne brugervejledning, er kun vejledende. Det faktiske produkts udseende kan variere.

Festhøjttaler

Dette afsnit indeholder en oversigt over festhøjttaleren.

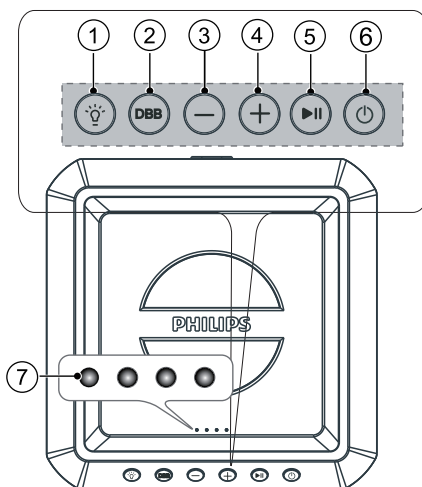

- ① **Knappen Lys**
 - Tryk for at skifte højttalerens lystilstand.
 - Tryk og hold i 3 sekunder for at ændre lysstyrken for højttalerlyset.
- ② **Knappen DBB**
 - Konfiguration af BAS-effekt.
- ③ **Knappen Lydstyrke –**
 - Skru ned for lydstyrken.
- ④ **Knappen Lydstyrke +**
 - Skru op for lydstyrken.
- ⑤ **Knappen Afspil/Pause**
 - Start, set afspilning på pause, eller genoptag afspilning.
 - Tryk og hold i 3 sekunder for at springe over til næste nummer.
- ⑥ **Knappen Standby-Tænd**
 - Tryk og hold i 3 sekunder for at tænde/slukke enheden.
 - Tryk for at se batteriniveauet i tændt status.

7 LED-kontrollampe

- Kontrollampe for batteriniveau
- Funktionsstatus

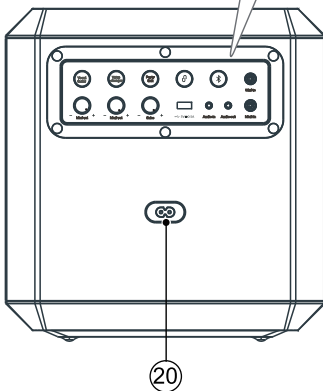
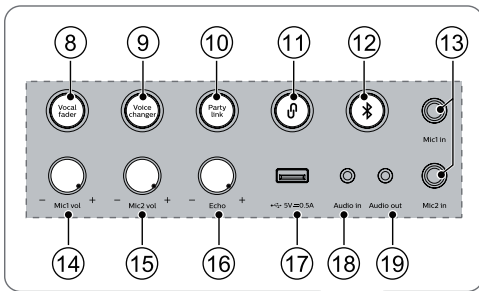

LED	Funktion	Farve
LED1	DBB	Lyser konstant gult
LED2	Standby	Lyser konstant rødt
	Vokalovertoning	Lyser konstant hvidt
LED3	Bluetooth	Blinker eller lyser konstant blåt
	TWS-parring	Blinker blåt og hvidt
LED4	PartyLink tilsluttet	Lyser konstant hvidt
	Stemmeskift	Lyser konstant grønt
	PartyLink-parring	Blinker grønt og hvidt

8 Knappen Vocal fader (Vokalovertoning)

- Tryk flere gange for at skifte mellem vokalovertoning slået til og vokalovertoning slået fra.

9 Knappen Voice changer (Stemmeskift)

- Tryk flere gange for at skifte mellem forskellige stemmetoner: Kvindelig stemme/mandlig stemme/barnestemme/normal effekt.

10 Knappen Party link (Festforbindelse)

- Tryk for at aktivere tilstanden PartyLink-parring.

11 Knappen TWS-parring

- Tryk for at aktivere tilstanden TWS-parring (True Wireless Stereo).
- Den fungerer kun, når du har to identiske højttalere.

- 12) **Knappen Bluetooth/par**
- Skift til Bluetooth-tilstand.
 - Tryk og hold for at aktivere parringsfunktionen i Bluetooth-tilstand, eller afbryd forbindelse til den eksisterende parrede Bluetooth-enhed.
- 13) **Stik til Mic1 in / Mic2 in (Mik. 1-indgang/Mik. 2-Indgang)**
- Sæt en mikrofon (medfølger ikke) i stikket til Mik. 1-indgang/ Mik. 2-indgang på enheden.
- 14) **Knappen Mic1 vol +/- (Lydstyrke +/- for mik. 1)**
- Indstil lydstyrke for mikrofon.
- 15) **Knappen Mic2 vol +/- (Lydstyrke +/- for mik. 2)**
- Indstil lydstyrke for mikrofon.
- 16) **Knappen Echo +/- (Ekko +/-)**
- Indstil ekkoniveauet for mikrofonen.
- 17) **USB (5 V, 0,5 A)-stik**
- Indsæt USB-enheden for at afspille musik.
 - Opgradér produktets software.
- 18) **Stikket Audio in (Lydindgang)**
- Lydindgang fra eksempelvis en MP3-afspiller (3,5 mm stik).
- 19) **Stikket Audio out (Lydudgang)**
- Slut et lyd kabel (medfølger ikke) til stikket Audio out på enheden og til stikket Lydindgang på den eksterne enhed, hvorefter enheden sender lyd automatisk til den eksterne enhed.
- 20) **Stikket Vekselstrøm**
- Slut til strømforsyningen.

3 Kom i gang

Når du bruger denne enhed for første gang, eller hvis den ikke er blevet brugt i længere tid, skal du genoplade batteriet fuldstændigt.

Bemærk

- Find oplysninger om identifikation og nominelle strømforsyningsværdier på identifikationspladen på bagsiden eller bunden af produktet.
- Inden du foretager eller ændrer nogen tilslutninger, skal du sikre, at alle enheder er afbrudt fra stikkontakten.

Slut til strømkilden

ADVARSEL!

- Risiko for skade på produktet! Sørg for, at strømforsyningsspændingen svarer til den spænding, der er trykt på bagsiden eller bunden af produktet.
- Risiko for elektrisk stød! Når du frakobler strømledningen, skal du altid trække stikket ud af stikkontakten. Træk aldrig i ledningen.
- Sørg for, at alle andre tilslutninger er udført, inden du tilslutter vekselstrømsledningen.

Slut netkablet til stikket **AC in~** (Vekselstrømsindgang~) på feshøjttaleren og derefter til stikkontakten.

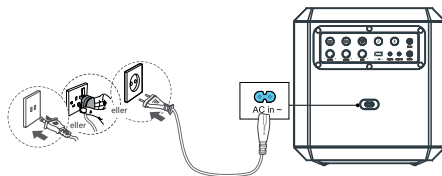

Antallet af strømledninger og stiktypen varierer alt efter område.

Tænding og slukning

Tryk og hold på knappen  i 3 sekunder for at tænde/slukke enheden.

Bemærk

- Højtaleren slukker automatisk efter 15 minutter uden brugerhandlinger og musikafspilning.

Lydstyrkestyring

Tryk på knappen  for at skru op eller ned for lydstyrkeniveauet.

Tip

- Mens du indstiller lydstyrken, bevæger højtalerlyset sig op eller ned i 3 sekunder.
- Når lydstyrken når maksimumsniveauet, tænder det hvide højtalerlys fuldstændigt i 3 sekunder.
- Når lydstyrken når minimumsniveauet, slukker det hvide højtalerlys fuldstændigt i 3 sekunder.

DBB-styring

Tryk kortvarigt på knappen **DBB** for at ændre DBB (bas)-niveauet.

Funktion	LED1 (gul)
DBB1	LED1 blinker én gang og lyser så konstant
DBB2	LED1 blinker to gange og lyser så konstant
DBB slukket	LED1 slukket

Oplad det indbyggede batteri

Tilslut vekselstrømsledningen for at oplade det indbyggede batteri. Kontrollamperne for batteri blinker på forskellige måder for at angive opladningsstatussen.

Bemærk

- De fire kontrollamper på enheden slukker 15 sekunder, efter at batteriet er fuldt opladet.

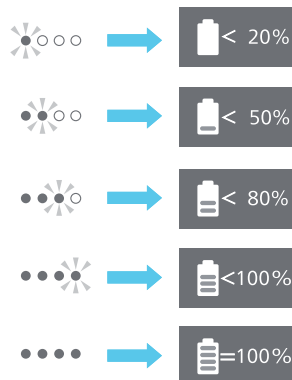
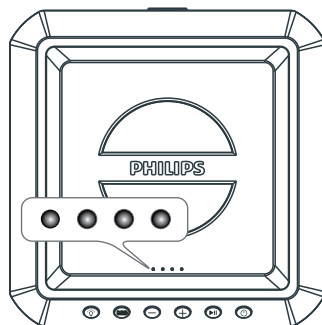

- Højtaleren er designet med en intelligent funktion til batterikontrol for nemheds skyld.
- Når højtaleren ikke oplader, skal du trykke på knappen  for at få vist batteriniveauet på LED-kontrollamperne.

Bemærk

- Når batteriniveauet er lavt, blinker alle LED-kontrollamper for batteri samtidig, og der høres en anmodningstone.

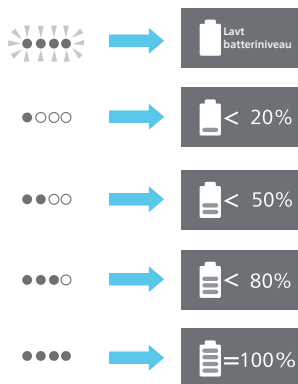
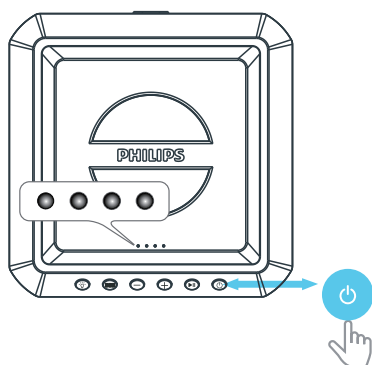

Skift lyseffekt

Tænd eller sluk for højtalerlys

- 1 I tændt tilstand skal du trykke på knappen  (**Lys**) flere gange for at skifte mellem højtalerlysets forskellige lystilstande.

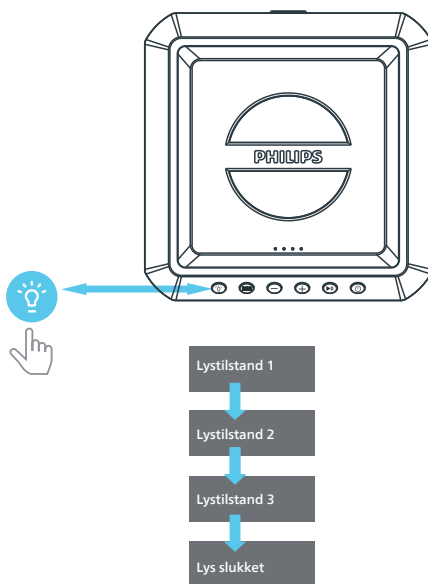

Afspil fra Bluetooth-enheder

Produktet kan streame musik fra din Bluetooth-enhed til systemet via Bluetooth.

Bemærk



- En Bluetooth-enhed, der understøtter Bluetooth-profilen A2DP, AVRCP og har Bluetooth-version 5.0 + EDR.
- Den maksimale driftsrækkevidde mellem feshøjttaleren og en Bluetooth-enhed er ca. 30 meter.
- Afspilleren afbrydes også, når din enhed flyttes ud over driftsrækkevidden.
- Der garanteres ikke kompatibilitet med alle Bluetooth-enheder.

LED3-tilstand Status

Blinker blå	<ul style="list-style-type: none">• Klar til paring• Genopretter forbindelse til den sidst tilsluttede enhed
-------------	---



Lyser konstant blå	Tilsluttet
--------------------	------------

- 1 Tryk på knappen  for at skifte feshøjttaleren til Bluetooth-tilstand.
 - » LED-kontrollampen (LED3) og højttalerlyset blinker blå.
- 2 Slå Bluetooth til på Bluetooth-enheden, og søg efter og vælg **Philips TAX4207** for at oprette forbindelsen.
 - » Mens forbindelsen oprettes, blinker LED-kontrollampen (LED3) og højttalerlyset blå.
- 3 Vent, indtil du hører en talebesked fra feshøjttaleren.
 - » Når højttaleren er tilsluttet, lyser LED-kontrollampen (LED3) og højttalerlyset konstant blå.
- 4 Vælg, og afspil lydfiler eller musik på din Bluetooth-enhed.

Knap	Handling
Kort tryk 	Start, set afspilning på pause, eller genoptag afspilning.
Langt tryk 	Spring over til næste nummer.

- 5 Du kan afslutte Bluetooth ved at:
 - Skifte enheden til en anden kilde.
 - Deaktivere funktionen fra din Bluetooth-enhed. Eller du kan anbringe din Bluetooth-enhed uden for den maksimale driftsrækkevidde. Forbindelsen mellem Bluetooth-enheden og enheden afbrydes efter talebeskeden.
 - Tryk og hold på knappen , indtil LED-kontrollampen blinker blå.

Bemærk

- Hvis du vil afbryde forbindelse til en enhed, skal du trykke og holde på  i 3 sekunder, indtil LED-kontrollampen blinker blå hurtigt.
- Når du tænder højttaleren, forsøger den altid at genoprette forbindelse til den sidst tilsluttede enhed.
- Inden du opretter forbindelse til en anden Bluetooth-enhed, skal du først afbryde forbindelse til den aktuelle enhed.
- Når Bluetooth-enheden er uden for den gyldige Bluetooth-afstand, afbryder enheden forbindelse til Bluetooth-enheden automatisk.
- Tryk og hold på knappen  på enheden i 8 sekunder for at afbryde forbindelse til den aktuelle enhed og rydde oplysningerne om Bluetooth-paring.

Multipunktstyring

Produktet understøtter funktionen Multipunkt og kan oprette forbindelse til to Bluetooth-enheder på samme tid.

- Der er en lydbesked, når den anden Bluetooth-enhed opretter forbindelse til festhøjtaleren.
- Når den første Bluetooth-enhed sættes på pause eller frakobles, kan den anden Bluetooth-enhed streame lyd til festhøjtaleren.
- Et indgående opkald har forrang for musikafspilning, ligegyldigt om det kommer fra den første eller anden enhed.



Bemærk

- Multipunktstyring understøttes ikke i tilstanden TWS og PartyLink.

Parring til stereotilstand (TWS)

To højttalere kan parres med hinanden for at opnå stereolyd.





Bemærk



- TWS fungerer kun, hvis der er to identiske festhøjtalere (Philips TAX4207).

Vælg masterhøjtaleren manuelt

- 1 Tryk og hold på knappen  i 3 sekunder for at tænde begge højttalere og aktivere tilstanden Bluetooth-parring.
 - » LED-kontrollampen (LED3) blinker blå på begge højttalere.
- 2 Vælg en højttaler som master, og opret forbindelse til Bluetooth.
 - » LED3 på masterhøjtaleren lyser konstant blå, når først Bluetooth er tilsluttet.

- 3 Tryk og hold på knappen  (TWS) på begge højttalere i 3 sekunder for at aktivere tilstanden for stereoparring (TWS).
 - » LED3 blinker skiftevis blå og hvidt på begge højttalere
- 4 Når TWS er tilsluttet, hører du en talebesked.
 - » LED3 lyser konstant blå på begge højttalere.
- 5 Du afslutter TWS ved at trykke og holde på knappen  (TWS) på en af højttalerne.

Vælg masterhøjtaleren automatisk

- 1 Tryk og hold på berøringsknappen  i 3 sekunder for at tænde begge højttalere.
 - » LED-kontrollampen (LED3) blinker blå på begge højttalere.
- 2 Tryk og hold på knappen  TWS på begge højttalere i 3 sekunder for at aktivere tilstanden for stereoparring.
 - » Den første højttaler, der går i TWS-tilstand, er masterhøjtaleren, og LED3 på masterhøjtaleren lyser konstant blå.
 - » Lydstyrkeniveau, afspilnings-/pausetilstand og lystilstand på slavehøjtaleren synkroniseres til masterhøjtaleren, når TWS er tilsluttet.
- 3 Du afslutter TWS ved at trykke og holde på knappen  (TWS) på en af højttalerne.



Bemærk

- I tilstanden TWS-parring vender både master- og slavehøjtaleren automatisk tilbage til deres forrige tilstande efter 1 minut uden brugerhandlinger, eller hvis TWS-parring mislykkes.

Betjening under TWS-afspilning

Når TWS er tilsluttet, synkroniseres følgende funktioner på slavehøjtaleren til masterhøjtaleren.

- Lyseffekt
- Lydstyrkeniveau
- Afspil/pause
- DBB (bas)-niveau

Knap og handling	Handling
Tryk på knappen ▶ på en af højtalerne	Afspiller musik/sætter musik på pause på begge højtalere
Tryk på knappen Lydstyrke +/– på en af højtalerne	Skruer op eller ned på lydstyrken på begge højtalere
Tryk på knappen DBB på en af højtalerne	Skifter DBB-indstilling på begge højtalere
Tryk og hold på knappen ⏻ på en af højtalerne i 3 sekunder	Slukker begge højtalere
Tryk og hold på knappen ⏻ på en af højtalerne i 3 sekunder i standbytilstand	Tænder den valgte højtaler og genopretter TWS-forbindelse
Tryk på knappen ⏻ på en af højtalerne	Skifter lystilstand på begge højtalere
Tryk og hold på knappen ⏻ på en af højtalerne i 3 sekunder	Skifter lysstyrke for alle højtalere
Tryk og hold på knappen ⏻ på en af højtalerne i 3 sekunder	Afslutter TWS-tilstand

Tilstanden PartyLink

Højtaleren kan forbinde op til 50 festhøjtalere sammen og afspille lyd på samme tid.

Aktivér tilstanden PartyLink

- 1 Tryk og hold på knappen **⏻** i 3 sekunder for at tænde festhøjtalere og aktivere tilstanden Bluetooth-parring.
 - » LED-kontrollampen (LED3) blinker blå på begge højtalere.
- 2 Vælg en højtaler som master, og opret forbindelse til Bluetooth.
 - » LED3 på masterhøjtaleren lyser konstant blå, når først Bluetooth er tilsluttet.
- 3 Tryk og hold på knappen **PartyLink** på alle højtalere i 3 sekunder for at aktivere tilstanden PartyLink-parring.
 - » LED4 blinker skiftevis grønt og hvidt på alle højtalere.
- 4 Når PartyLink er tilsluttet, hører du en talebesked.
 - » LED3 på slavehøjtalere lyser konstant hvidt.
 - » LED4 bliver ved med at blinke skiftevis grønt og hvidt på masterhøjtaleren.
 - » Lydstyrkeniveau, afspilnings-/pausetilstand og lystilstand på slavehøjtalere synkroniseres til masterhøjtaleren, når PartyLink er tilsluttet.
- 5 Tryk og hold på knappen **PartyLink** på masterhøjtaleren. Alle højtalere afslutter tilstanden PartyLink.



Bemærk

- I tilstanden PartyLink-parring vender slavehøjtaleren automatisk tilbage til sin forrige tilstand efter 1 minut uden brugerhandlinger, eller hvis PartyLink-parring mislykkes.
- Ingen timeout på masterhøjtaler.

PartyLink mellem TAX4207 og TAX7207

Du kan forbinde TAX4207 med en anden TAX7207-festhøjtaler, da begge modeller har funktionen PartyLink.

Når PartyLink er tilsluttet, synkroniseres følgende funktioner på slavehøjtaleren til masterhøjtaleren.

- Lydstyrkeniveau
- Afspil/pause
- DBB (bas)-niveau

Betjening under PartyLink-afspilning

Når PartyLink er tilsluttet, synkroniseres følgende funktioner på slavehøjtaleren til masterhøjtaleren.

- Lyseffekt
- Lydstyrkeniveau
- Afspil/pause
- DBB (bas)-niveau

Knap og handling	Handling
Tryk på knappen ▶ på masterhøjtaleren	Afspiller musik/sætter musik på pause på alle tilsluttede højtalere
Tryk på knappen Lydstyrke +/- på masterhøjtaleren	Skruer op eller ned på lydstyrken på alle tilsluttede højtalere
Tryk på knappen DBB på masterhøjtaleren	Skifter DBB-indstilling på alle højtalere
Tryk og hold på afbryderknappen ⏏ på masterhøjtaleren i 3 sekunder	Slukker masterhøjtaleren, og alle slavehøjtalere afslutter tilstanden PartyLink
Tryk og hold på knappen ⏏ på den valgte slavehøjtaler i 3 sekunder	Slukker den valgte slavehøjtaler. Der er ingen virkning på masterhøjtaleren og andre slavehøjtalere
Tryk og hold på knappen ⏏ på den valgte højtaler i standbytilstand	Tænder den valgte højtaler, og hvis der trykes igen på knappen PartyLink, aktiveres tilstanden PartyLink
Tryk på knappen ☺ på masterhøjtaleren	Skifter lystilstand på alle tilsluttede højtalere
Tryk på knappen ☺ på slavehøjtalerne	Skifter ikke lystilstand på alle tilsluttede højtalere
Tryk og hold på knappen ☺ på masterhøjtaleren i 3 sekunder	Skifter lysstyrke for alle højtalere
Tryk på knappen PartyLink på den valgte slavehøjtaler	Afbryd forbindelse mellem den valgte slavehøjtaler og masterhøjtaleren
Tryk og hold på knappen PartyLink på masterhøjtaleren i 3 sekunder	Afbryd forbindelse til alle højtalere, og afslut tilstanden PartyLink

Afspil lyd via USB

Nyd lyd på en USB-lagerenhed, som f.eks. en MP3-afspiller og et USB-flashdrev osv.

Bemærk

- Sørg for, at USB-enheden indeholder lydindhold i understøttede lydformater. Understøttede formater: MP3, WAV, WMA, FLAC. Lyd i FLAC-format understøtter kun hastighed på maks. 16-bit.
- Enheden understøtter USB-drev på maks. 128 GB og filformatet FAT16/FAT32/exFAT.
- Understøtter en USB-port: 5 V === 0,5 A.

1 Indsæt USB-enheden.

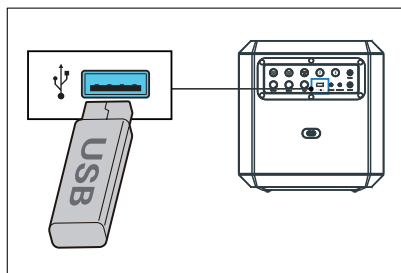

- » Enheden skifter til USB-tilstanden og afspiller automatisk.

Lyt til en ekstern enhed

Med dette produkt kan du lytte til en ekstern lydenhed, som f.eks. en MP3-afspiller.

Afspil fra en MP3-afspiller

- 1 Slut et kabel til lydindgang (medfølger ikke) med et 3,5 mm stik på begge ender til:
 - **Audio in**-stikket på enheden.
 - Stikket til høretelefoner på MP3-afspilleren.

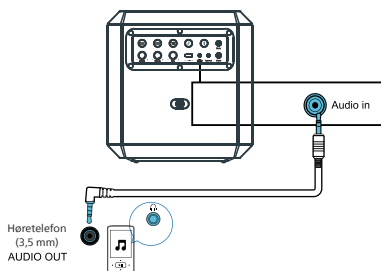

- » Enheden skifter automatisk til tilstand Lydindgang automatisk.

- 2 Afspil lyd på MP3-afspilleren (se den pågældende brugervejledning).

Lydudgang

Enheden har et Audio out-stik. Du kan sende de analoge stereolydsignaler til eksterne enheder såsom en aktiv højttaler.

Slut et lyd kabel (medfølger ikke) til stikket Audio out på enheden og til stikket Lydindgang på den eksterne enhed, hvorefter enheden sender lyd automatisk til den eksterne enhed.

Syng gennem mikrofonen

Indstil lydstyrke for mikrofon

Slut en mikrofon (medfølger ikke) til **Mic in**-stikket på enheden, og indstil lydstyrken for mikrofonen ved at dreje knappen **Mic vol.**

Nu kan du få glæde at synge karaoke!

Indstil ekko

Indstil ekkoniveauet for mikrofonen til dit ønskede niveau ved at dreje knappen **Echo**.

Vokalovertoning

Tryk på knappen **Vocal fader** for at skifte mellem vokalovertoning slået til og vokalovertoning slået fra.

Stemmeskift

Tryk på knappen **Voice changer** på panelet for at skifte melle forskellige stemmetoner: Kvindelig stemme/ mandlig stemme/barnestemme/normal effekt.

Nulstilling til fabriksindstillinger

Nulstil enheden til standardindstillingerne.

- 1 Tænd festhøjtaleren, og tryk og hold på knapperne **+** og **▶||** i 10 sekunder.
 - » Festhøjtaleren nulstilles og går i standbytilstand.
 - » LED-kontrollamperne for batterikapacitet blinker tre gange.

Opdatér firmware via USB

- 1 Kontrollér, om der findes den seneste firmwareversion på www.philips.com/support. Søg efter din model, og klik på **"Software og drivere"**.

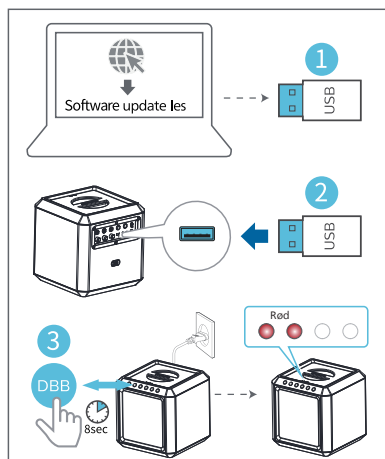

- 2 Kopiér filerne med softwareopdatering til USB-flashdrevet, og sæt USB-flashdrevet i enheden.
- 3 Tryk og hold på knappen **DBB** i 8 sekunder i tændt tilstand med strømkablet tilsluttet.

LED1/2 (rød)	Status
Lyser konstant	Går i opgraderingstilstand
Blinker hurtigt	Starter opgradering
LED slukket	Opgradering er fuldført, og enheden genstartes

Montering af feshøjttaleren på et stativ

- 1 Fjern dækslet fra bunden af feshøjttaleren (behold dækslet).
- 2 Montér feshøjttaleren på en trefod til højttaler (sælges separat).
- 3 Justér trefoden til højttaler til den passende højde.

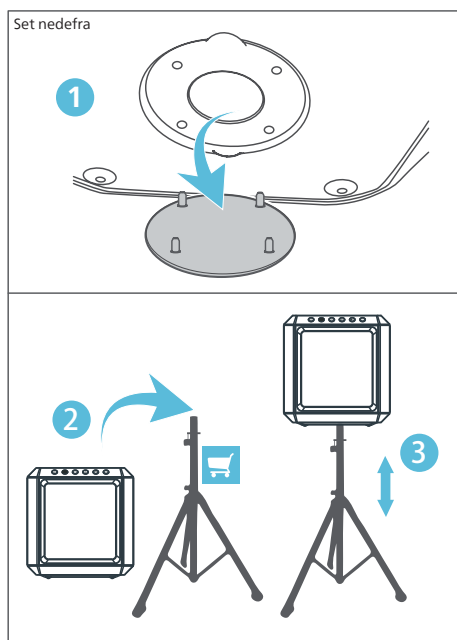

4 Produktspecifikationer

Bemærk

- Specifikationer og design kan ændres uden varsel.

Forstærker

Udgangseffekt for vekselstrøm (RMS) 50 W

Udgangseffekt for vekselstrøm (maksimum) 100 W

Udgangsstrøm for batteri 15 W

Frekvenskarakteristik 40 Hz til 20 KHz, ± 3 dB

Signal til støj-forhold ≥ 65 dBA

Total harmonisk forvrængning < 10 %

Højttaler

Højttalerimpedans 4 ohm + 8 ohm x 2

Følsomhed 91 dB ± 3 dB/m/W

Bluetooth

Bluetooth-version V 5.0

Bluetooth-frekvensbånd 2,402-2,480 GHz ISM-bånd

Sendereffekt ≤ 10 dBm

Bluetooth-rækkevidde 30 m (frit rum)

Streamingformat: SBC, musikstreaming (A2DP), afspilning/lydstyrkestyring: AVRCP

USB

Direkte USB-version	2.0 fuld hastighed
USB-udgang	5 V, 0,5 A

Codec

Codec	.mp3
-------	------

Batteri

Batterikapacitet	11,1 V, 2200 mAh (indbygget, genopladeligt)
Batterilevetid	12 timer
Batteriets opladningstid	3 timer

Generelle oplysninger

Vekselstrøm	100-240 V~, 50/60 Hz, 50 W
Mindre forbrug i Øko-standby	≤ 0,5 W
Mål (BxHxD)	300 x 306 x 300 mm
Vægt	5,94 kg
Driftstemperatur	0-45 °C

5 Fejlfinding

Bemærk

- Produktets kabinet må aldrig fjernes.

For at holde garantien gyldig må du aldrig selv forsøge at reparere systemt.

Hvis du oplever problemer, mens du bruger denne enhed, skal du se følgende punkter, inden du anmoder om service.

Hvis problemet ikke er løst, skal du gå til Philips-webstedet (www.philips.com/support).

Når du kontakter Philips, skal du sørge for, at din enhed er i nærheden, og at modelnummeret og serienummeret er tilgængelige.

Ingen strøm

- Sørg for, at enheden er fuldt opladet eller sluttet til en strømkilde.
- Sørg for, at alle de krævede kabler er tilsluttede korrekt.
- Sørg for, at enheden er tændt.
- For at spare strøm skifter enheden til standby automatisk 15 minutter, efter at afspilning er slut, og der ikke betjenes nogen knap.

Lyden høres ikke

- Indstil lydstyrken.
- Kontrollér lydindgangskilden.

Knappen svarer ikke, eller funktionsfejl

- Tryk og hold på knapperne **Vocal fader** og  i 10 sekunder for at gennemtvinge slukning, og tænd derefter enheden igen, så den kan bruges normalt.

Nogle filer kan ikke vises på USB-enheden

- Det maksimale antal mapper eller filer på USB-enheden er nået. Dette fænomen er ikke en fejlfunktion.
- Disse filers formater understøttes ikke.

USB-enhed understøttes ikke

- USB-enheden er ikke kompatibel med enheden. Prøv med en anden USB-enhed.

Om Bluetooth-enhed

Lydkvaliteten er dårlig efter tilslutning til en Bluetooth-aktiveret enhed

- Bluetooth-modtagelsen er dårlig. Flyt enheden tættere på dette produkt, eller fjern evt. forhindringer mellem begge enheder.

Forbindelse til enheden kan ikke oprettes

- Enhedens Bluetooth-funktion er ikke aktiveret. Se brugervejledningen til enheden for at finde ud af, hvordan funktionen aktiveres.
- Dette produkt er allerede forbundet til en anden Bluetooth-aktiveret enhed. Afbryd forbindelse til den enhed, og prøv igen.

Den parrede enhed tilsluttes og frakobles hele tiden

- Bluetooth-modtagelsen er dårlig. Flyt enheden tættere på dette produkt, eller fjern evt. forhindringer mellem begge enheder.
- For nogle enheder kan Bluetooth-forbindelsen deaktiveres automatisk som en strømbesparelsesfunktion. Dette angiver ikke en fejlfunktion på produktet.



Specifikationer kan ændres uden varsel. Besøg www.Philips.com/support for at se de seneste opdateringer og dokumenter.

Philips og Philips Shield Emblem er registrerede varemærker tilhørende Koninklijke Philips N.V., og brugen af disse foregår under licens.

Dette produkt er fremstillet af og sælges under MMD Hong Kong Holding Limiteds eller en af dennes associerede virksomheders ansvar, og MMD Hong Kong Holding Limited er garanten i forhold til dette produkt.

TAX4207YW_UM_DA_V2.0_20220628

