

1 连接

A 放置位置

在适当的位置放置扬声器可确保获得最佳音效。

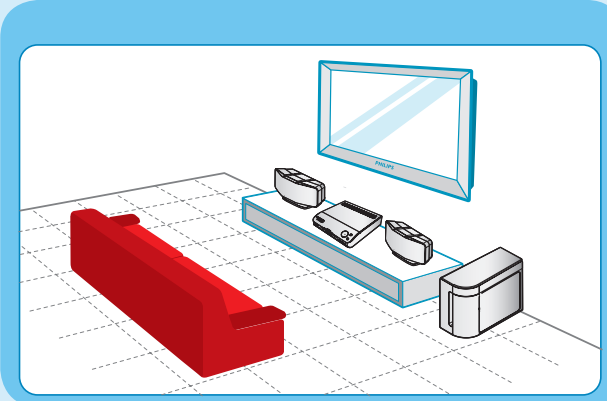

- 1 将 SonoWave 扬声器置于一般的聆听高度，并与电视机保持同等距离，面向聆听区域放置。
- 2 将超低音扬声器置于地板上，离电视机至少一公尺的距离。

B 连接无线广播天线

请让天线远离电子装置，以免受到不良干扰。

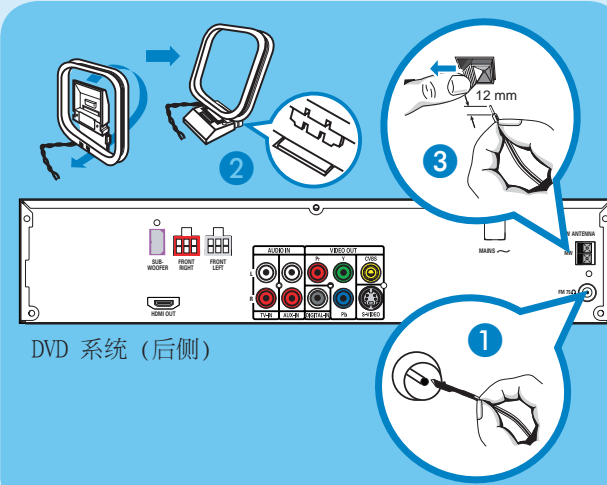

- 1 将 FM 天线插到 FM 插孔上，然后将天线延长，把末端固定在墙上。
- 2 展开 AM/MW 环形天线，然后将卡爪固定在插槽。
- 3 按一下调整片并将天线插到 AM/MW 插孔上。

C 连接 SonoWave 扬声器和重低音扬声器

分别将扬声器连接到 DVD 系统背后的插孔上，左扬声器插入 FRONT LEFT 插孔，右扬声器插入 FRONT RIGHT 插孔，重低音扬声器插入 SUBWOOFER 插孔。

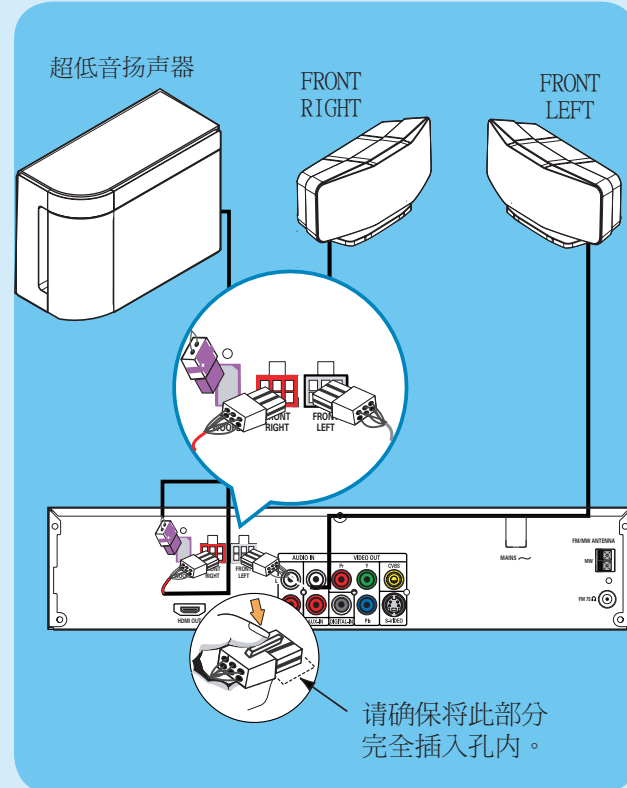

请确保将此部分完全插入孔内。

D 连接 DVD 系统和电视机

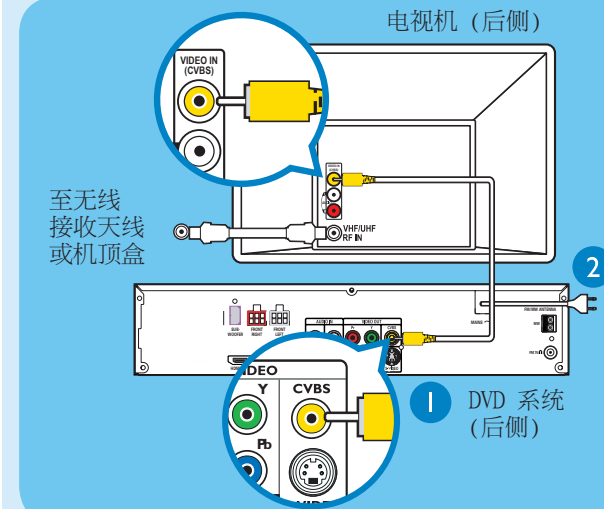

- 1 使用随附的复合视频电缆，连接 DVD 系统的 CVBS 插孔和电视机的 VIDEO IN 插孔。
- 2 将 DVD 系统的电源线插入交流电的电源插孔。

注意 直接将 DVD 系统与电视机连接非常重要。

E 连接电视机的音频和 DVD 系统 (选择性)

如欲通过本家庭影院系统收听电视频道，请使用红白音频电缆 (未提供)，连接 DVD 系统的 TV IN (R/L) 插孔和电视机的 AUDIO 输出插孔。

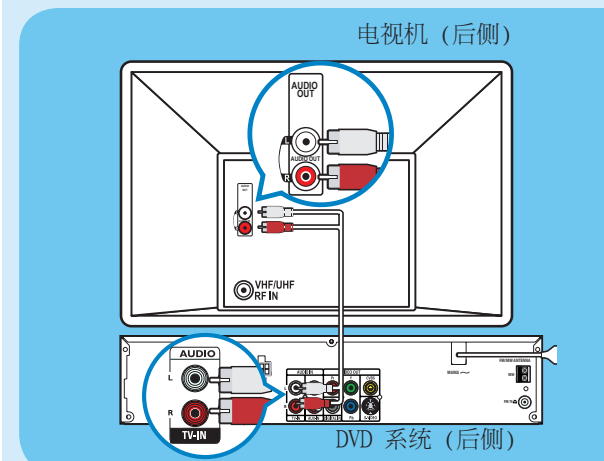

注意 在收看电视节目时，请按下遥控器上的 TV 按钮，即可让声音从扬声器系统输出。

2 设定

A 搜寻收看频道

- 1 按一下 DVD 系统上的 **STANDBY ON**。
- 2 按下 DVD 系统上的 **SOURCE**，直到显示面板上出现「DISC」的字样。
- 3 打开电视机。使用电视遥控器选择收看 DVD 系统的正确频道。您应该会看到电视上的 DVD 蓝色背景画面。

注意 欲搜寻正确的收看频道，请重复按下电视遥控器上的「Channel Down」频道向下按钮 (或按下 AV、SELECT、 按钮)，直至看到 DVD 蓝色背景画面。

B 设定 SonoWave 扬声器

- 1 按住遥控器上的 **SOUND** 按钮，进入 SonoWave 扬声器的设定模式。
- 2 使用 **◀▶** 键查看可以选用的设定 (ROOM ACOUSTICS、SPEAKER DISTANCE、LISTENING POSITION)，然后按 **OK** 选择。
- 3 使用 **◀▶** 键选择一项最适合的预先设定，然后按 **OK** 确认。

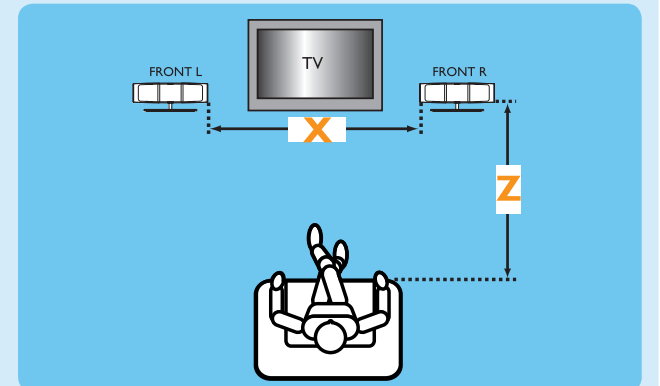

ROOM ACOUSTICS (空间声响反应)

HARD (强) - 针对水泥墙/玻璃墙。
SOFT (弱) - 针对木制墙。

SPEAKER DISTANCE (扬声器距离)

NEAR (近处) - 表示“X”在 1 米以内。
DEFAULT (工厂设定值) - 表示“X”介于 1 米至 2.5 米之间。
FAR (远处) - 表示“X”在 2.5 米以上。

LISTENING POSITION (收听位置)

NEAR (近处) - 表示“Z”在 1.5 米以内。
DEFAULT (工厂设定值) - 表示“Z”介于 1.5 米至 2.5 米之间。
FAR (远处) - 表示“Z”在 2.5 米以上。

注意 有下划线标示的选项为工厂设定值。

3 观赏

开始光盘播放

- 1 将光盘放入光碟槽中，印有标签一面朝上。

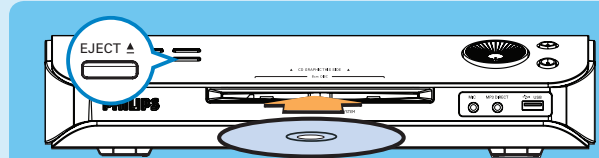

- 2 将自动开始播放。
- 3 如果出现光盘菜单，请使用 ▼▲ 键选择菜单内的一个项目，然后按一下 **PLAY** ▶ 开始播放。
- 欲从 SnonWave 扬声器享受浑厚的环绕音响效果，请按 **SONOWAVE**（或遥控器上的 **SURR**）激活多声道环绕模式。
- 4 按一下 **STOP** ■ 停止播放。
- 5 按 **EJECT** ▲ 退出光碟。

注意 当您再按一次 **PLAY** 按钮时，系统将从上次停止的播放点继续播放。欲从头开始播放，您必须按两次 **STOP** 按钮取消「回复模式」，然后按一下 **PLAY** 按钮即可。

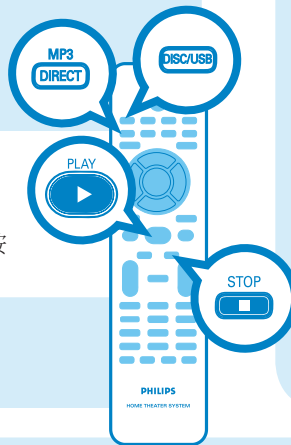

从 USB 播放

- 1 将 USB 装置插入 USB 的连接端口，等到屏幕上出现讯息说明。
- 2 按一下 **DISC/USB** 浏览 USB 装置上的内容。
- 3 按一下 **OK** 开始播放。
- 4 欲停止播放，请再按一下 **DISC/USB** 切换至「DISC」（光碟）模式。即可移除 USB 装置。

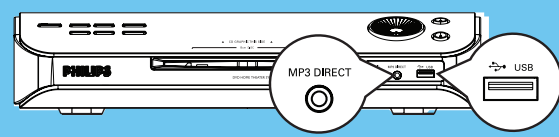

从随身听/硬盘播放器播放

- 1 使用随附的 MP3 专用接线，将随身听或硬盘播放机上的耳机输出插孔和 MP3 DIRECT 插孔相连接。
- 2 按一下遥控器上的 **MP3 DIRECT**。
- 3 按一下随身听或硬盘播放机上 **PLAY** 按钮开始播放。

注意 您只能用随身听/硬盘播放机来控制播放功能。

快速入门指南

- 1 连接
- 2 设定
- 3 观赏



包装盒内物品

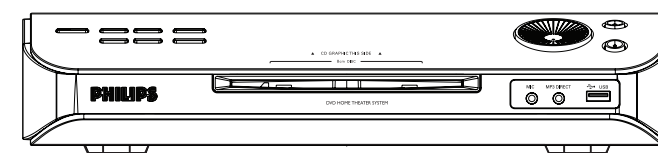

DVD 系统



遥控器和两颗电池

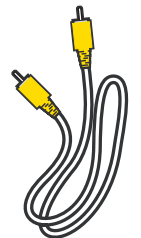

复合视频电缆

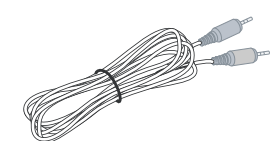

随身听的 MP3 专用电缆

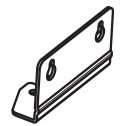

2组墙壁安装支架

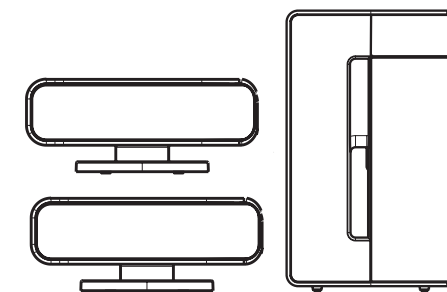

2 个 SonoWave 扬声器和重低音扬声器



FM 金属丝天线

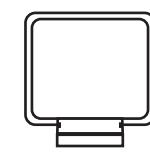

AM/MW 环形天线

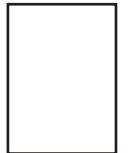

使用手册

故障排除

欲了解更多故障排除的提示说明，请参阅使用手册。

没有影像。

- 按一下遥控器上的 **DISC/USB** 按钮。
- 请检查与电视的连接，确保插头已牢固接妥。

没有声音。

- 请检查扬声器的连接和设定。
- 请检查音频连接，并按 **SOURCE** 按钮选择正确的输入来源。
- 按 **SONOWAVE**（或遥控器上的 **SURR**）按钮激活多声道环绕输出。

DVD 系统不能操作。

- 请将电源线自电源插座拔下并等候数分钟。重新插上电源线，然后再试一次。

需要协助吗？

使用手册

请参阅飞利浦 DVD 系统随附的使用手册。

网上

请至 www.philips.com/support。



2005 © Koninklijke Philips N.V.
保留所有权利。
12 NC 3139 245 21682
www.philips.com

PHILIPS