

DE

Bedienungsanleitung



Laden Sie das Mobilteil bzw. die Mobilteile vor Inbetriebnahme für 24 Stunden auf

PHILIPS

4	Wichtige Informationen
4	Sicherheitshinweise
4	Aufstellungshinweise
4	Support
5	Verpackungsinhalt
6	Ihr SE430
6	Übersicht über das Mobilteil
9	Übersicht über die Basisstation
9	Grundfunktionen Ihres SE430
11	Anschließen der Basisstation
12	Inbetriebnahme
17	Gesprächsfunktionen
21	Telefonbuch
25	Anrufliste
27	SMS
35	Uhr & Alarm
36	Persönliche Benutzereinstellungen
40	Erweiterte Einstellungen
46	Netzdienste
49	Fehlersuche und -beseitigung
51	Wichtige Informationen
52	Stichwortverzeichnis

Sicherheitshinweise

Bei Stromausfall kann mit diesem Gerät nicht telefoniert werden. Sorgen Sie also entsprechend dafür, dass Sie auch in solchen Notfällen telefonieren können.

Wichtige Hinweise zur Vermeidung von Beschädigung oder Funktionsstörungen:

- Halten Sie das Gerät von Flüssigkeiten fern.
- Zerlegen Sie das Gerät nicht. Sie könnten mit gefährlichen Spannungen in Berührung kommen.
- Verwenden Sie nur Akkus des im Lieferumfang enthaltenen Typs.
- Setzen Sie das Telefon nicht übermäßigen Temperaturen aus, die von Wärmequellen und Heizeinrichtungen ausgehen. Setzen Sie das Telefon nicht dem direkten Sonnenlicht aus.
- Lassen Sie Ihr Telefon nicht herunterfallen oder Gegenstände auf Ihr Telefon fallen.
- Verwenden Sie keine Reinigungsmittel, die Alkohol, Ammoniak, Benzol oder Scheuermittel enthalten, da dadurch das Gerät beschädigt werden könnte.
- Sind Handys in direkter Umgebung eingeschaltet, kann dies Störverhalten des Telefons bewirken.

Wichtige Hinweise zu Betriebs- und Aufbewahrungstemperatur

- Betreiben Sie das Gerät nur in einer Temperaturumgebung von 0 bis 35° C (32 bis 95° F).
- Bewahren Sie das Gerät nur in einer Temperaturumgebung von -20 bis 45° C (-4 bis 113° F) auf.
- Die Leistungsdauer des Akkus kann in einer niedrigen Temperaturumgebung entsprechend kurz sein.

Aufstellungshinweise

Am Aufstellungsort benötigt dieses Gerät eine 220-240 V Stromversorgung mit Einphasen-Wechselstrom, ausgenommen IT-Installationen gemäß Norm EN 60-950. Bei einem Stromausfall kann die Verbindung abgebrochen werden.

Das elektrische Netz wird gemäß der Norm EN 60-950 als gefährlich eingestuft. Das Gerät kann nur durch Ziehen des Netzsteckers von der Stromversorgung getrennt werden. Verwenden Sie daher eine gut zugängliche Steckdose, die sich in der Nähe des Gerätes befindet.

Die Spannung im Telefonnetz wird als TNV-3 (Telecommunication Network Voltages) gemäß der Definition in der Norm EN 60-950 eingestuft.

Support

Für weitere Informationen zu Fehlerbeseitigung & häufig gestellten Fragen (FAQs):

Fehlerbeseitigung: Seite 49

Online-Hilfe

www.p4c.philips.com

Verpackungsinhalt

DE

Das folgende Zubehör ist im Lieferumfang Ihres Telefons SE430 enthalten:



Mobilteil

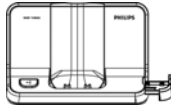

Basisstation



Netzteil für
die Basisstation



Netzanschlusskabel



2 wiederaufladbare
AAA-Akkus

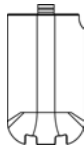

Akkufachabdeckung Bedienungsanleitung Kurzbedienungsanleitung Garantiekarte







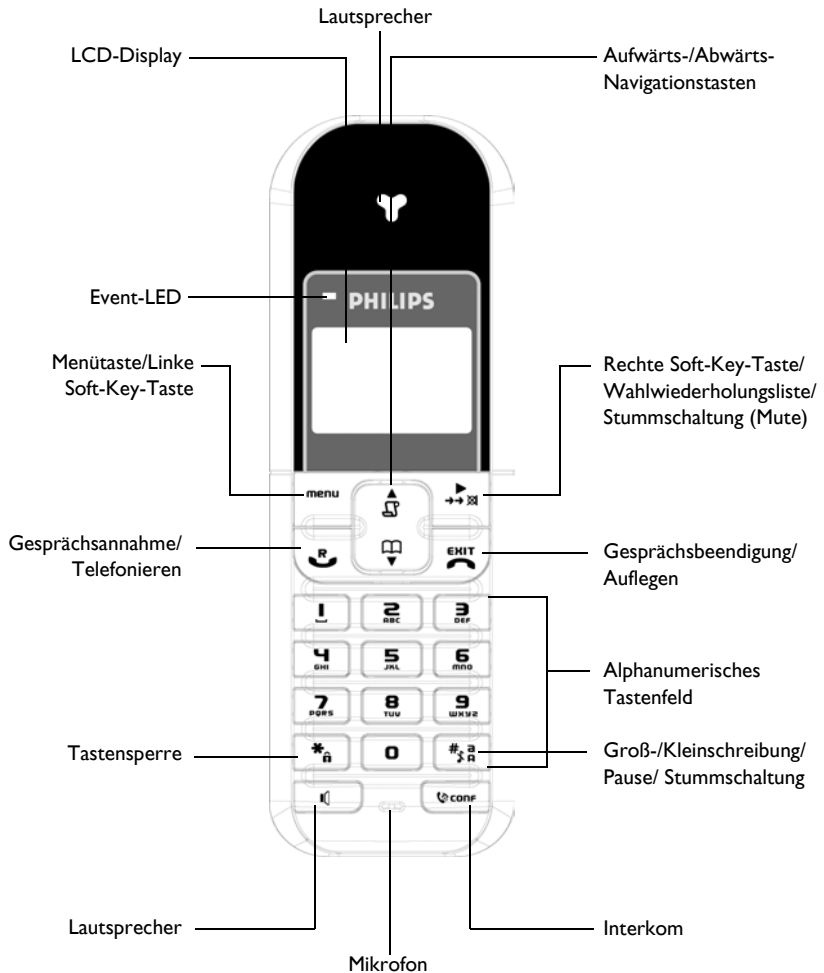



Der Netzadapter kann möglicherweise nicht an das Netzkabel angebracht werden. In diesem Fall müssen Sie zuerst den Netzadapter an das Netzkabel anschließen, bevor Sie das Netzkabel an der Telefonbuchse einstecken.

Im Lieferumfang von Multi-Mobilteil-Systemen sind entsprechend noch ein Hörer oder mehr zusätzliche Hörer, Ladeschalen mit Netzteilen und zusätzliche wiederaufladbare Akkus enthalten.

Übersicht über das Mobilteil



Bedientasten des Mobilteils

Taste	Funktion
	Aufrufen des Hauptmenüs im Standby-Modus. Auswählen der auf dem Display des Mobilteils direkt darüber angezeigten Funktion.
	Aufrufen der Wahlwiederholungsliste im Standby-Modus. Auswählen der auf dem Display des Mobilteils direkt darüber angezeigten Funktion. Aktivieren der Stummschaltung (Mute) während eines Anrufs.
	Annehmen eines ankommenden externen oder internen Anrufs. Einfügen von R für Aufrufen der Betreiberdienste bei bestehender Verbindung.
	Beenden von Gesprächen. <i>Lang drücken</i> , um nach Durchblättern des Menüs in den Standby-Modus zurückzukehren, <i>kurz drücken</i> zum Zurückgehen in den vorherigen Menüpunkt. <i>Lang drücken</i> im Standby-Modus zum Ausschalten des Mobilteils, <i>kurz drücken</i> zum Wiedereinschalten des Mobilteil.
	Aufrufen der Anrufliste im Standby-Modus. Nach oben Durchblättern einer Menüliste oder Aufrufen der vorherigen Eintragung aus Telefonbuch oder Anrufliste. Erhöhen der Hörerlautstärke während eines Gesprächs. Zurückgehen um ein Zeichen im Eingabemodus.
	Aufrufen des Telefonbuchs im Standby-Modus. Nach unten Durchblättern einer Menüliste oder Aufrufen der nächsten Eintragung aus Telefonbuch oder Anrufliste. Verringern der Hörerlautstärke während eines Gesprächs. Vorrücken um ein Zeichen im Eingabemodus.
	Einleiten eines internen Anrufs.
	Annehmen eines ankommenden Anrufs im Freisprechmodus. An- und ausschalten des Lautsprechers* während eines Gesprächs.
	Wählen # im Standby-Modus. <i>Lang drücken</i> für Stummschaltung des Ruftons im Standby-Modus. Pause im Wahlverfahren. Wechseln zwischen Groß- und Kleinschreibung im Eingabemodus.
	Wählen * im Standby-Modus. <i>Lang drücken</i> zum Aktivieren und Deaktivieren der Tastensperre.









Soft-Key-Taste

OK	Kurz drücken zur Bestätigung Ihrer Auswahl.
BACK	Kurz drücken, um nach Durchblättern des Menüs in den vorherigen Menüpunkt zurückzugehen.

***ACHTUNG!** Umschalten in den Freisprechmodus kann auch zur Folge haben, dass die Hörerlautstärke plötzlich sehr stark zunimmt. Halten Sie das Mobilteil bitte nicht zu nah an Ihr Ohr.

Angezeigte Symbole auf dem Display des Mobilteils

Im Standby-Modus können verschiedene Symbole auf dem Display des Mobilteils angezeigt werden.

	Das Mobilteil ist angemeldet und befindet sich in Funktionsreichweite der Basisstation. Wenn dieses Symbol blinkt, befindet sich das Mobilteil außer Reichweite oder sucht nach einer Basis.
	Dieses Symbol zeigt Ihnen die 3 verschiedenen Zustände der Akkukapazität an.
	Die Rufonlautstärke ist stumm geschaltet.
	Ankommender externer oder interner Anruf, Verbindungsaufbau oder bereits belegte Leitung.
	Durchblättern der Telefonbuchliste.
	Der Lautsprecher ist AN.
	Verpasster Anruf oder Aufzeichnungen vermisster Anrufe werden eben überprüft.
	Weckfunktion ist aktiviert.
	Blinkt dieses Symbol, zeigt es Ihnen damit den Empfang von neuen und noch nicht gelesenen SMS- oder Sprachbox-Nachrichten an. Bei zuvor empfangenen SMS-Nachrichten in der SMS-Box blinkt das Symbol nicht.

Übersicht über die Basisstation

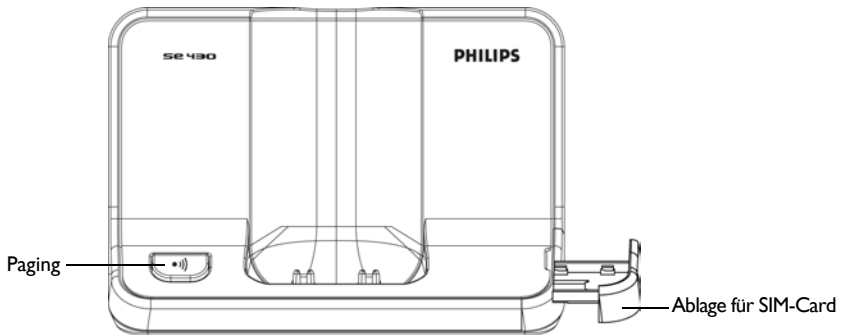







Grundfunktionen Ihres SE430

Nachstehend finden Sie eine Übersicht über die Menüoptionen Ihres neuen SE430. Für genauere Informationen zu den einzelnen Optionen des Menüs sehen Sie bitte in den entsprechenden Abschnitten dieses Benutzerhandbuchs nach.

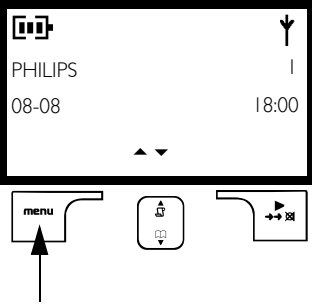
Menü	Beschreibung	Seite
SMS	Einstellen, Schreiben/Lesen von SMS, etc.	27
UHR & ALARM	Einstellen von Datum und Uhrzeit, Stellen des Alarms und Einstellen des Alarmtones.	35
TELEFONBUCH	Hinzufügen, Bearbeiten und Verwalten von Telefonbucheinträgen.	21
PERS.EINST.	Einrichten von Ton und Name des Mobilteils, automatische Gesprächsannahme bzw. -beendigung, Sprachauswahl, Babyphone und Beleuchtung.	36
ERW.EINSTELL.	Einstellen von Flash Dauer, Wahlverfahren, Anrufsperr, Babyruf, An-/Abmelden von Mobilteil, PIN ändern, Telefon auf Werkseinstellungen zurücksetzen, Einstellen von automatischer Vorwahl, Ländereinstellung und Konferenz.	40
NETZDIENSTE	Einrichten von Rufumleitung, Sprachbox, Rückruf, Rufnummeranzeige.	46

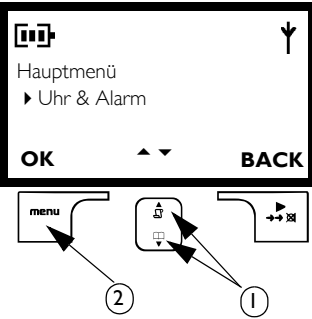
Navigation durch das Menü

Nachstehend finden Sie grundlegende Schritte zum Bewegen in Menüs und Optionen:

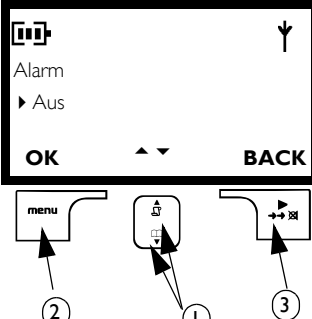
Funktion	Taste(n)	Abbildung
<ul style="list-style-type: none"> Aufrufen von Hauptmenü/ Menüoptionen 	Drücken der Taste 	
<ul style="list-style-type: none"> Aufrufen eines bestimmten Menüpunktes/einer bestimmten Option Bestätigen Ihrer Auswahl 	<p>1) Drücken der Taste  zum Durchblättern bis zum gewünschten Menü/zur gewünschten Option</p> <p>2) Auswählen von OK durch Drücken der direkt darunter befindlichen Taste (linke Soft-Key-Taste )</p>	
<p>In diesem Beispiel ist der Alarm nicht gestellt.</p> <ul style="list-style-type: none"> Ändern Ihrer Auswahl. Bestätigen Ihrer Auswahl. Zurückkehren zur vorherigen Menüebene oder Zurückgehen in die Standby-Anzeige 	<p>1) Drücken der Taste  zum Durchblättern bis zur gewünschten Option</p> <p>2) Auswählen von OK durch Drücken der direkt darunter befindlichen Taste (linke Soft-Key-Taste )</p> <p>3) Auswählen von BACK durch Drücken der direkt darunter befindlichen Taste (rechte Soft-Key-Taste )</p>	

Anschließen der Basisstation

DE

Der Aufstellungsort der Basisstation kann einen entscheidenden Einfluss auf Leistungsreichweite und den einwandfreien Betrieb Ihres neuen SE430 haben.

Anschließen der Basisstation

1. Stellen Sie die Basisstation in einer leicht zugänglichen Stelle in der Nähe von Telefonanschlussbuchse und Netzsteckdosen auf.
2. Schließen Sie Netzanschluss- und Netzkabel an die jeweiligen Anschlussbuchsen auf der Rückseite der Basisstation an.

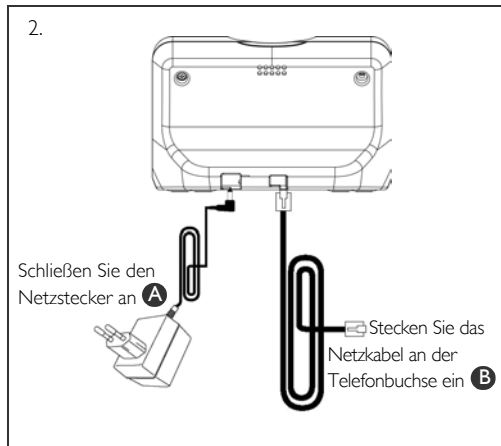
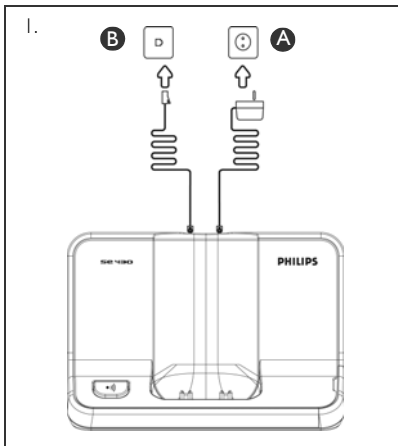

3. Stecken Sie das andere Ende vom Telefonanschlusskabel an der Telefonanschlussbuchse und das andere Ende des Netzanschlusskabels an der Netzsteckdose ein.

Der Netzadapter kann möglicherweise nicht an das Netzkabel angebracht werden. In diesem Fall müssen Sie zuerst den Netzadapter an das Netzkabel anschließen, bevor Sie das Netzkabel an der Telefonbuchse einstecken.

TIPP Vermeiden Sie die Aufstellung der Basisstation in direkter Umgebung von großen Metallobjekten wie beispielsweise Aktenschränken und in direkter Nähe von Wärmequellen wie Heizkörpern oder auch anderen elektrischen Geräten. Dies kann Reichweite und auch Tonqualität beeinträchtigen. Auch die Innen- und Außenwandstärke von Gebäuden kann die Signalübertragung von der Station und zur Station nachhaltig beeinflussen.

ACHTUNG! Die Basisstation selbst verfügt über keinen eigenen AN/AUS-Schalter. Ist der Netzadapter an die Station und an die Netzsteckdose angeschlossen, wird das Gerät mit Strom versorgt. Das Gerät kann nur durch Ziehen des Netzadapters von der Netzsteckdose von der Stromversorgung getrennt werden. Stellen Sie deshalb sicher, dass die Netzsteckdose leicht zugänglich ist.

Netzadapter und Telefonanschlusskabel müssen ordnungsgemäß angebracht bzw. angeschlossen sein, da das Gerät durch falsches Anschließen beschädigt werden kann.

Verwenden Sie immer das im Lieferumfang enthaltene Telefonanschlusskabel. Anderenfalls kann es sein, dass Sie kein Freizeichen hören.

Einlegen der Akkus

Im Lieferumfang Ihres neuen SE430 sind 2 wiederaufladbare Akkus enthalten, mit denen Sie ungefähr bis zu 12 Stunden telefonieren können. Die Standby-Zeit beträgt bis zu 150 Stunden. Bevor Sie das Mobilteil in Betrieb nehmen können, müssen die Akkus eingelegt und voll aufgeladen sein.

1. Schieben Sie die Akkufachabdeckung auf.

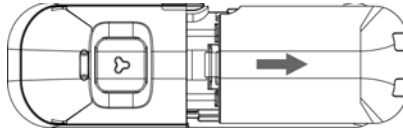

2. Legen Sie die Akkus, wie in der Abbildung gezeigt, ein und schließen Sie die Akkufachabdeckung wieder.

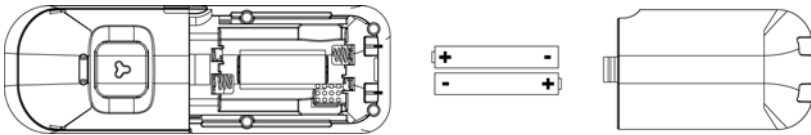

Laden der Akkus

1. Legen Sie das Mobilteil dann in die Ladeschale der Basisstation. Wurde das Mobilteil richtig in die Ladeschale gelegt, hören Sie einen Signalton.
2. Eine Lade-Animation auf dem Display des Mobilteils zeigt Ihnen den Ladevorgang an.



3. Lassen Sie das Mobilteil in der Ladeschale, bis die Akkus voll aufgeladen sind (mindestens 24 Stunden).
4. Das Mobilteil ist dann voll aufgeladen, wenn Ihnen anstelle der Lade-Animation  auf dem Display angezeigt wird.

Vor erstmaliger Inbetriebnahme sollten Sie das Mobilteil für mindestens 24 Stunden aufladen.

Akkuleistung und Reichweite

Gesprächs- und Standby-Zeit

Sind die Akkus voll aufgeladen, können Sie bis zu 12 Stunden mit Ihren neuen SE430 telefonieren. Die Standby-Zeit beträgt bis zu 150 Stunden.

Warnanzeige für niedrige Akkukapazität

Die Akkukapazität wird Ihnen oben links auf dem Display des Mobilteils angezeigt. Ist die Akkukapazität gering, werden Sie auf den Zustand der geringen Kapazität vom Akkusensor durch Ausgeben eines Signaltons hingewiesen. Außerdem blinkt das Akkusymbol.

Ist die Akkukapazität äußerst gering, schaltet sich das Telefon automatisch aus, nachdem das Warnsignal ausgegeben wurde, und die zu diesem Zeitpunkt ausgeführte Funktion wird auch nicht gespeichert.

Der ungefähre Zustand der Kapazität des Akkus wird wie folgt angezeigt:



Akku ist voll aufgeladen - 3 Balken werden im Akkusymbol angezeigt



Akku ist teilweise aufgeladen - 2 Balken werden im Akkusymbol angezeigt



Akku ist fast leer - 1 Balken wird im Akkusymbol angezeigt





Akku ist vollständig entladen - Kein Balken wird im Akkusymbol angezeigt

Warnanzeige bei Überschreiten der Reichweite

Die Funktionsreichweite des Telefons beträgt bis zu 50 Meter bzw. 300 Meter in bzw. außerhalb von Gebäuden. Wird die Funktionsreichweite des Mobilteils überschritten, fängt das Antennen-Symbol  an, zu blinken.

Einrichten Ihres SE430



Vor Inbetriebnahme Ihres neuen SE430, müssen Sie erst die für Sie jeweils zutreffende Ländereinstellung vornehmen. Nachdem Sie das Telefon für ein paar Minuten aufgeladen haben, wird WILLKOMMEN auf dem Display angezeigt. Zum Einrichten Ihres Telefons befolgen Sie die nachstehenden Anweisungen:

1. Drücken Sie **OK** für die Anzeige der Länderliste.
2. Drücken Sie dann die Taste  zum Durchblättern der Liste bis zu Ihrem Land.
3. Drücken Sie **OK** zum Auswählen des Landes.
4. Drücken Sie dann die Taste  zum Durchblättern und Auswählen Ihres Betreibers (falls erforderlich).
5. Drücken Sie erneut **OK** zur Bestätigung Ihrer Auswahl.
6. Die Standardereinstellungen für Telefonleitung und Menüsprache des von Ihnen ausgewählten Landes werden dann automatisch eingerichtet.

Sie können aber auch ohne vorherige Einrichtung der Länderauswahl telefonieren oder ankommende Anrufe entgegennehmen.

Je nach Land kann es sein, dass WILLKOMMEN nicht auf dem Display angezeigt wird. In diesem Fall müssen Sie nicht Land-/Betreiber-/Spracheinstellungen vornehmen.

Einstellen von Datum und Uhrzeit

1. Drücken Sie die Taste .
2. Blättern Sie dann mit  bis zu **Uhr & Alarm** und drücken Sie dann **OK**.
3. Drücken Sie **OK** zum Auswählen von **Datum & Zeit**.
4. Geben Sie die Uhrzeit (hh:mm) und das Datum (TT/MM/JJ) ein und drücken Sie dann **OK**.

ACHTUNG! Ist Ihr Telefon mittels eines Adapters an einen ISDN-Anschluss angeschlossen, werden Datum und Uhrzeit möglicherweise nach einem jeden Anruf aktualisiert. Die Verfügbarkeit der synchronisierten Aktualisierung von Datum und Uhrzeit ist von Ihrem jeweiligen Networkbetreiber abhängig. Überprüfen Sie also bitte die Datum- und Uhrzeit-Einstellungen Ihrer ISDN-Anlage oder kontaktieren Sie Ihren Networkbetreiber.

Jetzt ist Ihr Telefon betriebsbereit!

Grundfunktionen Ihres SE430

Anrufen

Geben Sie die Telefonnummer (maximal 24 Ziffern) ein und drücken Sie dann die Taste  zum Wählen der Nummer.

Für weitere Informationen hierzu sehen Sie bitte unter "Gesprächsfunktionen" auf Seite 17 nach.

Entgegennehmen eines Anrufs oder Beenden eines Gesprächs

Drücken Sie die Taste  zum Entgegennehmen eines Anrufs.

Drücken Sie die Taste  zum Beenden eines Gesprächs.

Für weitere Informationen hierzu sehen Sie bitte unter "Gesprächsfunktionen" und "Beenden eines Gesprächs" auf Seite 18 nach.

Ein-/Ausschalten des Mobilteils

Halten Sie die Taste  für 5 Sekunden zum Ausschalten des Mobilteils im Standby-Modus gedrückt.

Drücken Sie kurz die Taste  zum erneuten Einschalten des Mobilteils.

Tastensperre aktivieren/deaktivieren

Halten Sie die Taste  für 2 Sekunden gedrückt zum Aktivieren bzw. Deaktivieren der Tastensperre im Standby-Modus.

Paging

Mit der Paging-Funktion können Sie ein Mobilteil, das Sie suchen, ausfindig machen, vorausgesetzt, dass es sich in Reichweite befindet und über aufgeladene Akkus verfügt.

Drücken Sie die Taste  an der Basis, bis das Mobilteil klingelt.

Haben Sie das Mobilteil wiedergefunden, drücken Sie die Taste  zum Beenden der Paging-Funktion.

Standby-Modus

Erfolgt am Mobilteil für 30 Sekunden keine Eingabe im Einstellungs-, Review-, Eingabemodus, etc. , wechselt das Mobilteil automatisch wieder in den Standby-Modus. Das Mobilteil wechselt auch wieder in den Standby-Modus, wenn es in die Basisstation zurückgelegt wird.

Beleuchtung von Display und Tastatur











Die Leuchtdauer der LCD-Beleuchtung beträgt 20 Sekunden nach einer jeden Aktivierung wie z. B. ankommender Anruf, Drücken von Tasten, Entnehmen des Mobilteils aus der Basisstation, etc. Die Farbe der LCD-Beleuchtung ist AMBER.

Für genaue Informationen zur Einstellung sehen Sie bitte unter "Beleuchtung" auf Seite 39 nach.

Event-LED



Bei bestehender Anruferidentifikation (CLI) blinkt das Event-LED auf dem Mobilteil bei neuen Ereignissen wie z. B. neuer Anruf, neue SMS oder neue Sprachbox-Nachricht.

Text- und Zahleneingabe

Taste	Zugeordnete Zeichen
	Leerzeichen @ _ # = < > () & £ \$ ¥ [] { } ¢ §
	a b c 2 à ä ç å æ
	d e f 3 é è Δ Φ
	g h i 4 ì Γ
	j k l 5 Λ
	m n o 6 ñ ò ö
	p q r s 7 β Π Θ Σ
	t u v 8 ù ü
	w x y z 9 ø Ω Ξ Ψ
	. 0 , / ; “ ‘ ! i ? * + - % \ ^ ~

Für die Eingabe von z. B. "Philips":

1. Drücken Sie die Taste  einmal: P
2. Drücken Sie dann die Taste  zweimal: Ph
3. Drücken Sie die Taste  dreimal: Phi
4. Drücken Sie dann die Taste  dreimal: Phil
5. Drücken Sie dann die Taste  ebenfalls nochmals dreimal: Phil

6. Drücken Sie dann die Taste  einmal: Philip
7. Drücken Sie letztendlich die Taste  viermal: Philips

Es ist voreingestellt, dass jedes Wort mit einem Großbuchstaben beginnt. Drücken Sie die Taste  zum Wechseln zwischen Groß- und Kleinbuchstaben.

Standardeinstellungen



Rufton Lautstärke	Mittel
Hörer Lautstärke	Lautstärke 3
Lautsprecher Lautstärke	Lautstärke 3
Tastenton	An
Auto.Annahme	Aus
Auto.Aufleg.	An
Babyphone	Aus
Alarm	Aus
Sper-Modus	Aus
SMS-Empfang	An
PIN	0000

Anrufen



Wählen

1. Geben Sie die Telefonnummer (maximal 24 Ziffern) ein.
2. Drücken Sie dann die Taste , um die Nummer zu wählen.

Direktwahl





1. Drücken Sie die Taste  oder  zum Belegen der Leitung.
2. Geben Sie dann die Telefonnummer ein.

Anruf aus der Wahlwiederholungsliste

1. Drücken Sie die Taste  im Standby-Modus.
2. Blättern Sie dann mit  zu einem Eintrag in der Liste.
3. Drücken Sie dann die Taste , um die Nummer zu wählen.



TIPP Das Mobilteil speichert die letzten 10 Nummern, die Sie wählen. Die jeweils zuletzt gewählte Nummer wird Ihnen dabei in der Liste als erste Nummer angezeigt. Ist eine Nummer länger als 13 Ziffern, drücken Sie die Taste , um sich die nicht angezeigten Ziffern anzeigen zu lassen. Befindet sich zu einer wiederholt gewählten Nummer ein Eintrag im Telefonbuch, wird Ihnen anstelle der Nummer der jeweils im Telefonbuch eingetragene Name angezeigt.



Anruf aus der Anrufliste

1. Drücken Sie die Taste  im Standby-Modus.
2. Drücken Sie dann die Taste  und blättern Sie  bis zu einem Eintrag in der Anrufliste.
3. Drücken Sie dann die Taste , um die Nummer zu wählen.

Sie müssen am Dienst Anruferidentifikation teilnehmen, um sich die Nummer des Anrufenden oder den jeweiligen Eintrag in der Anrufliste anzeigen zu lassen. Für mehr Informationen hierzu sehen Sie unter "Anrufliste" auf Seite 25 nach.

Anruf aus dem Telefonbuch

1. Drücken Sie die Taste  im Standby-Modus.
2. Blättern Sie dann mit  zu einem Telefonbucheintrag.
3. Drücken Sie dann die Taste  zum Wählen der Nummer.

TIPP Anstelle des Durchblätterns mit der Taste  zum Durchsuchen der Einträge in Ihrem Telefonbuch, können Sie auch die Zifferntaste drücken, die dem ersten Buchstaben des Eintrages entspricht, den Sie suchen. So werden Ihnen z. B. durch Drücken der Taste  alle Einträge mit A am Anfang angezeigt. Drücken Sie die Taste  erneut, werden Ihnen alle Einträge mit B am Anfang angezeigt, und so weiter.

Entgegennehmen eines Anrufs

Klingelt das Telefon, drücken Sie die Taste .

Entgegennehmen eines Anrufs im Freisprechmodus

Klingelt das Telefon, drücken Sie die Taste .

Ankommende Anrufe beenden alle anderen Ereignisse und Funktionen. Bei jedem ankommenden Anruf werden alle anderen zu diesem Zeitpunkt ausgeführten Ereignisse und Funktionen wie z. B. Einstellungen, Navigation durch das Menü, etc. abgebrochen.

TIPP Ist die **Auto.Annahme** (siehe dazu auch Seite 38) aktiviert, können Sie nur durch Entnehmen des Mobilteils aus der Basisstation das Gespräch entgegennehmen. Standardmäßig ist diese Funktion in den Werkseinstellungen deaktiviert.

ACHTUNG! Klingelt das Mobilteil während eines ankommenden Anrufs, halten Sie das Mobilteil bitte nicht zu nah an Ihr Ohr, da die Lautstärke des Ruftons Ihr Gehör schädigen könnte.

Beenden eines Gesprächs

Zum Beenden drücken Sie einfach die Taste .

Die Gesprächsdauer wird Ihnen auf dem Display des Mobilteils für ca. 5 Sekunden angezeigt.

TIPP Ist die Funktion **Auto.Aufleg.** (siehe dazu auch Seite 38) aktiviert, können sie nur durch Zurücklegen des Mobilteils in die Schale der Basisstation das Gespräch beenden. Standardmäßig ist diese Funktion in den Werkseinstellungen aktiviert.

Funktionen während eines Gesprächs

Die folgenden Optionen und Funktionen stehen Ihnen während eines laufenden Gesprächs zur Verfügung:

Anpassen der Hörerlautstärke

1. Drücken Sie die Taste  zum Auswählen von bzw. zwischen Lautstärke 1 und bzw. bis Lautstärke 5.

Stummschaltung des Mobilteils aktivieren/deaktivieren

1. Während eines Gesprächs können Sie die Taste  drücken, um das Mikrofon auszuschalten, so dass Sie der andere Teilnehmer dann nicht hören kann.
2. Drücken Sie die Taste  erneut, um das Mikrofon anzuschalten.

Lautsprecher

1. Drücken Sie die Taste  zum Anschalten des Lautsprechers.

2. Drücken Sie die Taste  dann erneut, um in den normalen Modus zurückzuwechseln.

ACHUNG! Das Umschalten bzw. Anschalten des Lautsprechers kann auch zur Folge haben, dass die Hörerlautstärke plötzlich sehr stark zunimmt. Halten Sie das Mobilteil bitte nicht zu nah an Ihr Ohr.

Anpassen der Lautstärke des Lautsprechers



1. Drücken Sie die Taste  zum Auswählen von bzw. zwischen Lautstärke 1 und bzw. bis Lautstärke 5.

Interkom

Diese Funktion steht Ihnen nur bei Vorhandensein von mindestens 2 angemeldeten Mobilteilen zur Verfügung. Sie können mit dieser Option gebührenfreie interne Gespräche führen, externe Anrufe von einem auf ein anderes Mobilteil übertragen sowie die Konferenz-Funktion nutzen.



Aufbauen einer Interkom-Verbindung mit einem anderen Mobilteil

Um diese Funktion nutzen zu können, müssen mindestens 2 Mobilteile an der Basisstation angemeldet sein (siehe dazu auch Seite 43 "Anmelden eines zusätzlichen Mobilteils").



1. Drücken Sie die Taste  im Standby-Modus.
2. Sind nur 2 Mobilteile an der Basis angemeldet, wird die Interkom-Verbindung zwischen den beiden Mobilteilen unverzüglich hergestellt. Sind mehr als 2 Mobilteile an der Basis angemeldet, werden Ihnen die Nummern der für Interkom zur Verfügung stehenden Mobilteile angezeigt. Drücken Sie dann **OK** zum Anwählen aller verfügbarer Mobilteile oder drücken Sie eine bestimmte Mobilteilnummer zum Auswählen eines bestimmten Mobilteils. Z. B. drücken Sie die Taste  zum Anwählen von Mobilteil 2.

Ist ein Mobilteil nicht mit Ihrem SE430/435 kompatibel, ist diese Funktion gegebenenfalls nicht verfügbar.

Übertragen eines externen Anrufs auf ein anderes Mobilteil

1. Drücken Sie die Taste , um einen externen Anruf in der Leitung zu halten. (der Anrufer kann Sie dann nicht mehr hören)
2. Sind nur 2 Mobilteile angemeldet, wird die Interkom-Verbindung zwischen den beiden Mobilteilen sofort hergestellt. Sind mehr als 2 Mobilteile an der Basis angemeldet, werden Ihnen dann die Nummern der für Interkom zur Verfügung stehenden Mobilteile angezeigt. Drücken Sie dann **OK** zum Anwählen aller verfügbarer Mobilteile oder drücken Sie eine bestimmte Mobilteilnummer zum Auswählen eines bestimmten Mobilteils. Z. B. drücken Sie die Taste  zum Anwählen von Mobilteil 2. Das jeweils ausgewählte Mobilteil klingelt.

Sollte kein Abnehmen des angerufenen Mobilteils erfolgen, so drücken Sie die Taste  zum Wiederaufnehmen des externen Anrufs in der Leitung.





3. Drücken Sie die Taste  auf dem angerufenen Mobilteil, um den internen Anruf entgegenzunehmen; die beiden Teilnehmer des internen Gesprächs können dann miteinander sprechen.
4. Drücken Sie dann die Taste  auf dem Mobilteil, mit dem der externe Anruf entgegengenommen wurde, um den externen Anruf auf das zweite, das angerufene Mobilteil zu übertragen.

Wechseln zwischen internen und externen Gesprächen

1. Drücken Sie die Taste  einmal zum Wechseln zwischen einem internen Anruf und einem externen Anruf.

Dreier-Konferenzverbindung



Über die Funktion der Konferenzverbindung können Teilnehmer an zwei Mobilteilen gleichzeitig (über Interkom) am externen Gespräch teilnehmen. Die drei Gesprächsteilnehmer können dann miteinander sprechen. Diese Art von Konferenzgesprächen muss nicht separat beim Netzanbieter beauftragt werden.

1. Drücken Sie die Taste , um einen externen Anruf in der Leitung zu halten. (der Anrufer kann Sie dann nicht mehr hören)
2. Die Interkom-Verbindung wird sofort hergestellt, wenn nur 2 Mobilteile angemeldet sind. Sind mehr als 2 Mobilteile an der Basis angemeldet, werden Ihnen die Nummern der für eine Konferenz-Verbindung verfügbaren Mobilteile angezeigt. Drücken Sie dann **OK** zum Anwählen aller verfügbaren Mobilteile oder drücken Sie die Nummer eines bestimmten Mobilteils, um nur dieses anzuwählen. Z. B. drücken Sie die Taste  zum Anwählen von Mobilteil 2.
3. Das jeweils angewählte Mobilteil klingelt.
4. Drücken Sie dann die Taste  auf dem angerufenen Mobilteil, um den internen Anruf entgegenzunehmen; die beiden Teilnehmer des internen Gesprächs können dann miteinander sprechen.
5. Durch langes Drücken der Taste  auf dem Mobilteil, mit dem der externe Anruf entgegengenommen wurde, wird die Dreier-Konferenzverbindung hergestellt.

TIPP Ist Konferenz aktiviert (siehe dazu auch Seite 46), wird eine Dreier-Konferenzverbindung automatisch hergestellt, wenn ein Teilnehmer am zweiten Mobilteil dann abnimmt, wenn bereits ein externes Gespräch geführt wird.

Anklopfen

Bei bestehendem Anklopfdienst wird vom Hörer ein Signalton ausgegeben, um Sie darüber zu informieren, dass ein zweiter Anruf ankommt. Bei bestehender Anruferidentifikation (CLI) wird Ihnen dann die Nummer oder der Name des zweiten Anrufers angezeigt. Kontaktieren Sie bitte Ihren jeweiligen Netzbetreiber für mehr Informationen zu diesem Service.

Zum Entgegennehmen des zweiten Anrufs drücken Sie die Tasten  +  (Tastenkombination kann abhängig von Ihrem jeweiligen Telefonnetz unterschiedlich sein).

Anruferidentifikation (CLI)





Am Sonderdienst Anruferidentifikation (CLI) nehmen Sie über Ihren jeweiligen Netzbetreiber teil. Nehmen Sie am Dienst Anruferidentifikation (CLI) teil und vorausgesetzt, dass die Nummer des Anrufers nicht verborgen bzw. unterdrückt ist, wird Ihnen dann die Nummer oder auch der Name des jeweiligen Anrufers (falls ein entsprechender Eintrag in Ihrem Telefonbuch vorhanden ist) angezeigt, wenn das Telefon klingelt, so dass Sie dann entscheiden können, ob Sie den Anruf entgegennehmen wollen oder nicht. Kontaktieren Sie bitte Ihren jeweiligen Netzbetreiber für mehr Informationen zu diesem Service.

Telefonbuch

Neuer Eintrag
Eintr. anzeig
Eintr. ändern
Eintr. lösch.
Alle löschen
Direkt Speich
Kopie von SIM
Übertragung



Im Telefonbuch Ihres neuen SE430 können Sie bis zu 250 Einträge speichern, einschließlich 9 mit direktem Zugriff (☎ bis ☎). Für einen jeden Telefonbucheintrag stehen Ihnen maximal 24 Ziffern für die Eingabe der jeweiligen Telefonnummer und 12 Zeichen für die Eingabe des jeweiligen Namens zur Verfügung.

Aufrufen des Telefonbuchs



1. Drücken Sie die Taste  im Standby-Modus oder drücken Sie die Taste  und blättern Sie dann mit der Taste  zu Telefonbuch und drücken Sie dann **OK** und blättern Sie mit der Taste  zu Eintr. anzeig und drücken Sie dann **OK**.
2. Die Einträge in Ihrem Telefonbuch werden Ihnen in alphabetischer Reihenfolge angezeigt.
3. Drücken Sie dann die Taste  zum Durchblättern Ihres Telefonbuchs.

Wollen Sie sich mehr Angaben zu einem Eintrag in Ihrem Telefonbuch anzeigen lassen, drücken Sie die Taste .

Zum Wählen einer Nummer in Ihrem Telefonbuch blättern Sie bis zu dem gewünschten Eintrag und drücken Sie dann die Taste .

TIPP Anstelle mit der Taste  die Einträge in Ihrem Telefonbuch zu durchblättern, können Sie die Zifferntaste drücken, die dem ersten Buchstaben des jeweiligen Eintrags entspricht, den Sie suchen. So werden Ihnen z. B. durch Drücken der Taste  alle Einträge mit A am Anfang angezeigt. Drücken Sie die Taste  erneut, so werden Ihnen alle Einträge mit B am Anfang, usw. angezeigt.

Speichern eines neuen Kontaktes im Telefonbuch

1. Drücken Sie die Taste , blättern Sie dann mit der Taste  bis zu Telefonbuch und drücken Sie **OK**; drücken Sie dann **OK** erneut zum Auswählen von Neuer Eintrag.
2. Geben Sie dann den Namen des neuen Kontaktes (maximal 12 Zeichen) ein und drücken Sie dann **OK**.
3. Geben Sie dann die Nummer (maximal 24 Ziffern) zu dem neuen Kontakt ein und drücken Sie **OK**.

4. Geben Sie dann die Nummer der SMS-Box ein und drücken Sie zur Bestätigung **OK** (nur für Deutschland).

Standardmäßig ist die SMS-Box 0 voreingestellt.





Um dies zu ändern, drücken Sie **BACK** und geben Sie dann die gewünschte Nummer (0 bis 9) ein.

5. Blättern Sie dann mit der Taste  bis zu einer Gruppe (<Keine Gruppe>, <Gruppe A>, <Gruppe B>, <Gruppe C>) und drücken Sie dann **OK** zur Bestätigung.
Zur Bestätigung hören Sie einen langen Signalton.

Sie können verschiedenen Kontakten individuell auswählbare Gruppen Ihrer Wahl zuweisen. So können Sie einstellen, dass Gruppe A z. B. nur Kontakte und Telefonnummern enthält, die für Ihre Arbeit wichtig sind. Sie können auch eine spezielle Melodie dieser Gruppe zuordnen (siehe dazu auch "Rufton - Gruppen" auf Seite 37), Nehmen Sie am Dienst Anruferidentifikationen über Ihren jeweiligen Netzbetreiber teil, so hören Sie bei einem jeden Anruf eines Kontaktes dieser Gruppe den jeweils zugewiesenen Rufton dieser Gruppe.

TIPP Sie können bis zu 250 Telefonbucheinträge abspeichern. Sind alle Speicherplätze belegt, können Sie keinen neuen Telefonbucheintrag mehr abspeichern. In diesem Fall müssen Sie erst bereits vorhandene Einträge löschen, um Platz für neue Einträge von Kontakten freizugeben.

Bearbeiten eines Telefonbucheintrags





1. Drücken Sie die Taste , blättern Sie mit der Taste  bis zu Telefonbuch und drücken Sie dann **OK** und blättern Sie mit der Taste  zu Eintr. ändern und drücken Sie **OK** zur Bestätigung.
2. Blättern Sie mit der Taste  bis zu dem Eintrag, den Sie bearbeiten wollen, und drücken Sie **OK**.
3. Drücken Sie dann **BACK** zum Löschen von Buchstaben um Buchstaben, bearbeiten Sie den Namen und drücken Sie dann **OK**.
4. Drücken Sie dann **BACK** zum Löschen von Ziffer um Ziffer, bearbeiten Sie die Nummer und drücken Sie dann **OK**.
5. Bearbeiten Sie dann gegebenenfalls die Nummer der SMS-Box und drücken Sie zur Bestätigung **OK** (nur für Deutschland).

Standardmäßig ist die SMS-Box 0 voreingestellt.



Um dies zu ändern, drücken Sie **BACK** und geben Sie dann die gewünschte Nummer der SMS-Box (0 bis 9) ein.

6. Blättern Sie mit der Taste  bis zu einer Gruppe (<Keine Gruppe>, <Gruppe A>, <Gruppe B>, <Gruppe C>) und drücken Sie dann **OK** zur Bestätigung.
Zur Bestätigung hören sie einen langen Signalton.



Löschen eines Telefonbucheintrags





1. Drücken Sie die Taste , blättern Sie mit der Taste  bis zu Telefonbuch und drücken Sie dann **OK** und blättern Sie mit der Taste  zu Eintr. lösch. und drücken Sie zur Bestätigung **OK**.
2. Blättern Sie mit der Taste  bis zu dem Eintrag, den Sie löschen wollen, und drücken Sie dann zur Bestätigung **OK**.
Zur Bestätigung hören Sie einen langen Signalton.

Löschen aller Telefonbucheinträge





1. Drücken Sie die Taste , blättern Sie mit der Taste  bis zu Telefonbuch und drücken Sie dann **OK** und blättern Sie mit der Taste  zu Alle löschen und drücken Sie zur Bestätigung **OK**.
2. Drücken Sie **OK** erneut zur Bestätigung.
Zur Bestätigung hören Sie dann einen langen Signalton.

Speichern von Nummern im direkten Speicher

Sie können bis zu 9 Nummern im direkten Speicher und so zum direkten Zugriff (Taste  bis ) abspeichern. Durch langes Drücken der jeweiligen Taste im Standby-Modus wird dann automatisch die jeweils gespeicherte Telefonnummer gewählt.

1. Drücken Sie die Taste , und blättern Sie mit der Taste  bis zu Telefonbuch und drücken Sie dann **OK** und blättern Sie mit der Taste  zu Direkt Speich und drücken Sie dann **OK**.
2. Wählen Sie eine Taste (Taste 1 bis Taste 9) aus und drücken Sie zur Bestätigung **OK**. Ist diese Taste bereits mit einer Nummer belegt, wird Ihnen die jeweilige Nummer bzw. der Name angezeigt.
3. Ist diese Taste noch nicht mit einer Nummer belegt oder wollen Sie die zu diesem Zeitpunkt auf dieser Taste gespeicherte Nummer ändern, so drücken Sie **OK** und wählen Sie dann Hinzufügen aus.
4. Drücken Sie **OK**, um sich Ihre Telefonbuchliste anzeigen zu lassen, und blättern Sie dann mit der Taste  zu dem Eintrag, dessen Nummer Sie zum direkten Speicher hinzufügen wollen.
5. Drücken Sie dann **OK** zur Bestätigung Ihrer Auswahl.
Zur Bestätigung hören Sie einen langen Signalton.

Löschen von Nummern aus dem direkten Speicher

1. Drücken Sie die Taste , und blättern sie mit der Taste  bis zu Telefonbuch und drücken Sie dann **OK** und blättern Sie mit der Taste  zu Direkt Speich und drücken Sie dann **OK**.
2. Wählen Sie eine Taste (Taste 1 bis Taste 9) aus und drücken Sie zur Bestätigung **OK**.
3. Drücken Sie dann **OK** erneut und blättern Sie mit der Taste  zu Löschen.
4. Drücken Sie dann **OK** zur Bestätigung.
Zur Bestätigung hören Sie einen langen Signalton.

Kopieren eines Telefonbuchs von einer SIM-Card

Mit dieser Funktion können Sie das Telefonbuch von einer SIM-Card in das Telefonbuch Ihres Mobilteils kopieren.

1. Öffnen Sie dafür zuerst die Ablage für die SIM-Card an der Basisstation. Ziehen Sie die Ablage heraus.

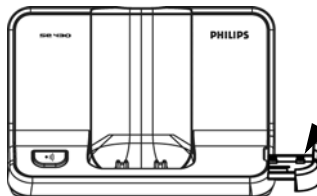

Ziehen Sie die Ablage für die SIM-Card heraus

Telefonbuch

2. Schieben Sie dann die SIM-Card mit dem Mikrochip nach oben bis zum Anschlag zwischen die Halterungen.

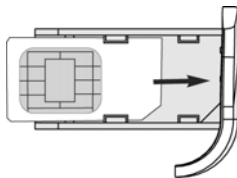

3. Bringen Sie die Ablage für die SIM-Card wieder fest und bis zum Anschlag an der Basisstation an.
4. Drücken Sie dann auf dem Mobilteil die Taste und blättern Sie mit der Taste bis zu Telefonbuch und drücken Sie dann **OK**; blättern sie dann mit der Taste zu Kopie von SIM und drücken Sie dann **OK**.
5. Blättern Sie mit der Taste bis zu Alle kopieren oder Eintrag wählen. Haben Sie Alle kopieren ausgewählt, werden alle Einträge von der SIM-Card in Ihr Telefonbuch kopiert. Haben Sie Eintrag wählen ausgewählt, können Sie nun die Einträge der SIM-Card durchblättern und auswählen, welche Einträge Sie in Ihr Telefonbuch kopieren wollen.
6. Drücken Sie dann **OK** zur Bestätigung Ihrer Auswahl.
7. Geben Sie dann, falls erforderlich, die PIN der SIM-Card ein. Der Fortschritt des Kopiervorgangs wird Ihnen auf dem Display angezeigt.
8. Ihnen wird die Nachricht Übertragen! nach erfolgreicher Fertigstellung der Übertragung angezeigt.

Ihr Mobilteil müsste eigentlich alle standardmäßigen Inhalte eines SIM-Telefonbuchs lesen können. Sollte eine SIM-Card von einem Mobilteil nicht gelesen werden können oder eine SIM-Card nicht gefunden werden können, so wird Ihnen auf dem Display die Fehlermeldung Keine SIM-Card angezeigt. Das Mobilteil kehrt dann in das vorherige Menü zurück.

TIPP Sie können auch jederzeit **BACK** drücken, um den Vorgang abzubrechen.



Übertragen des Telefonbuchs

Mit dieser Funktion können Sie Ihr Telefonbuch von einem auf ein anderes Mobilteil übertragen. Voraussetzung ist nur, dass mindestens 2 Mobilteile an der Basisstation angemeldet sind.





1. Drücken Sie die Taste und blättern Sie mit der Taste bis zu Telefonbuch und drücken Sie dann **OK**. Blättern Sie mit der Taste zu Übertragung und drücken Sie zur Bestätigung **OK**.
2. Die Nummern der für die Übertragung zur Verfügung stehenden Mobilteile werden Ihnen dann angezeigt. Sind mehr als 2 Mobilteile angemeldet, so können Sie mit der Taste durchblättern, um ein bestimmtes Mobilteil auszuwählen.
3. Drücken Sie dann **OK** zur Bestätigung Ihrer Auswahl.
4. Auf dem ausgewählten Mobilteil werden Sie dann mit der Nachricht Kopieren von Mobilteil X benachrichtigt.
5. Zum Starten der Übertragung des Telefonbuchs drücken Sie die Taste **OK** auf dem angewählten Mobilteil; wollen Sie das Telefonbuch nicht übertragen, drücken Sie die Taste **BACK**.
6. Ihnen wird die Nachricht Übertragen! nach erfolgreicher Fertigstellung der Übertragung angezeigt.

In der Anrufliste können bis zu 50 Einträge gespeichert werden. Bei bestehender Anruferidentifikation (CLI) und vorausgesetzt, dass die Nummer des Anrufers nicht verborgen bzw. unterdrückt ist, wird Ihnen dann der Name (oder die Nummer) des Anrufers sowie auch das Datum und die Uhrzeit des Anrufs (falls verfügbar) angezeigt. Die Anrufe (sowohl verpasste als auch entgegengenommene Anrufe) werden Ihnen in Reihenfolge ihres Eingangs angezeigt, wobei der letzte Anruf an erster Stelle steht. Ist die Anrufliste leer, wird Ihnen keine Einträge angezeigt.

Aufrufen der Anrufliste

1. Drücken Sie die Taste  im Standby-Modus und dann die Taste  zum Auswählen von Anrufliste und blättern Sie dann mit der Taste  zum Durchsehen der Einträge.

Speichern eines Eintrags aus der Anrufliste im Telefonbuch





1. Drücken Sie die Taste  im Standby-Modus und dann die Taste  zum Auswählen von Anrufliste und blättern Sie dann mit der Taste  zum Auswählen eines Eintrags.
2. Drücken Sie die Taste  und blättern Sie mit der Taste  zu Speichern und drücken Sie zur Bestätigung **OK**.
3. Geben Sie dann den Namen ein und drücken Sie **OK**.
4. Bearbeiten Sie nun gegebenenfalls die Nummer und drücken Sie dann **OK**.
5. Bearbeiten Sie dann die Nummer der SMS-Box und drücken Sie zur Bestätigung **OK** (nur für Deutschland).

Standardmäßig ist die SMS-Box 0 voreingestellt.





Um dies zu ändern, drücken Sie **BACK** und geben Sie dann die gewünschte Nummer der SMS-Box (0 bis 9) ein.

6. Blättern Sie mit der Taste  zum Auswählen einer Gruppe (<Keine Gruppe>, <Gruppe A>, <Gruppe B>, <Gruppe C>) und drücken Sie dann **OK**, um den Vorgang abzuschließen.
Zur Bestätigung hören Sie einen langen Signalton.



Löschen eines Eintrags aus der Anrufliste

1. Drücken Sie die Taste  im Standby-Modus und dann die Taste  zum Auswählen von Anrufliste und blättern Sie mit der Taste  zum Auswählen eines Eintrags.
2. Drücken Sie dann die Taste  und blättern Sie mit der Taste  bis zu Löschen.
3. Drücken Sie dann **OK** zur Bestätigung.
Zur Bestätigung hören Sie dann einen langen Signalton.





Löschen aller Einträge der Anrufliste

1. Drücken Sie die Taste  im Standby-Modus und dann die Taste  zum Auswählen von Anrufliste.
2. Drücken Sie dann die Taste  und blättern Sie mit der Taste  zu Alle löschen und drücken Sie dann **OK**.
3. Drücken Sie erneut **OK** zur Bestätigung.
Zur Bestätigung hören Sie dann einen langen Signalton.

Aufrufen der Wahlwiederholungsliste

1. Drücken Sie die Taste  im Standby-Modus und blättern Sie mit der Taste  zum Durchsehen der Einträge.

Speichern eines Eintrags der Wahlwiederholungsliste im Telefonbuch





1. Drücken Sie die Taste  im Standby-Modus und blättern Sie mit der Taste  zum Auswählen eines Eintrags.
2. Drücken Sie dann die Taste  und blättern Sie mit der Taste  bis zu Speichern und drücken Sie dann zur Bestätigung **OK**.
3. Geben Sie dann den Namen ein und drücken Sie **OK**.
4. Bearbeiten Sie nun gegebenenfalls die Nummer und drücken Sie **OK**.
5. Bearbeiten Sie dann die Nummer der SMS-Box und drücken Sie zur Bestätigung **OK** (nur für Deutschland).

Standardmäßig ist die SMS-Box 0 voreingestellt.



Um dies zu ändern, drücken Sie **BACK** und geben Sie dann eine gewünschte Nummer (0 bis 9) ein.

6. Blättern Sie mit der Taste  zum Auswählen einer Gruppe (<Keine Gruppe>, <Gruppe A>, <Gruppe B>, <Gruppe C>) und drücken Sie dann **OK**, um den Vorgang abzuschließen.
Zur Bestätigung hören Sie einen langen Signalton.

Löschen einer Nummer aus der Wahlwiederholungsliste

1. Drücken Sie die Taste  im Standby-Modus und blättern Sie dann mit der Taste  zum Auswählen eines Eintrags.
2. Drücken Sie dann die Taste  und blättern Sie mit der Taste  bis zu Löschen.
3. Drücken Sie dann **OK** zur Bestätigung.
Zur Bestätigung hören Sie einen langen Signalton.

Löschen aller Nummern aus der Wahlwiederholungsliste

1. Drücken Sie die Taste  im Standby-Modus.
2. Drücken Sie dann die Taste  und blättern Sie mit der Taste  bis zu Alle löschen und drücken Sie dann **OK**.
3. Drücken Sie **OK** erneut zur Bestätigung.
Zur Bestätigung hören Sie einen langen Signalton.

SMS

SMS schreiben
Eingangsbox
Entwürfe
SMS Einstell.

SMS steht für „Short Message Service“ oder Kurznachrichtendienst. Zum Nutzen dieses Dienstes müssen Sie an den Diensten Anrufidentifikation („Caller Line Identification“, CLI) sowie SMS Ihres Netzbetreibers teilnehmen. SMS-Kurzmitteilungen können über ein Telefon (Handy oder auch mittels eines kompatiblen Festnetzanschlusses) verschickt werden, vorausgesetzt, dass der Empfänger auch Teilnehmer an den Diensten Anrufidentifikation (CLI) und SMS ist.



Die Werkseinstellungen Ihres SE430 entsprechen den Einstellungen des jeweiligen Hauptnetzbetreibers in Ihrem jeweiligen Land. Wollen Sie SMS-Kurzmitteilungen über einen anderen Dienstanbieter versenden und empfangen, müssen Sie die entsprechenden Nummern erst einstellen (siehe dazu auch Seite 33).



Sie können bis zu 10 SMS-Boxen einrichten (Box 0 bis Box 9) und auch eine jede dieser Boxen mit einem Passwort schützen (nur für Deutschland).

Auf Ihrem SE430 können Sie bis zu 25 SMS-Kurzmitteilungen abspeichern (20 SMS in der Eingangsbox und 5 SMS in der Box Entwürfe), verteilt auf alle SMS-Boxen, wobei Ihnen maximal für eine jede Nachricht insgesamt 160 Zeichen zur Verfügung stehen.

Zum Senden und Empfangen von SMS-Kurzmitteilungen muss mindestens eine SMS-Box eingerichtet sein. Box 0 ohne Passwortschutz ist standardmäßig schon eingerichtet (nur für Deutschland). Weitere Information dazu finden Sie unter "SMS-Boxen (nur für Deutschland)" auf Seite 32.

Schreiben und Senden einer SMS



1. Drücken Sie die Taste  und dann **OK** zum Auswählen von SMS und drücken Sie dann **OK** erneut zum Auswählen von SMS schreiben.
2. Blättern Sie mit der Taste  zu der gewünschten SMS-Box (Box 0 bis Box 9) und drücken Sie dann **OK** zur Eingabe der PIN (nur für Deutschland).
3. Geben Sie dann die PIN ein (falls erforderlich) und drücken Sie dann **OK**.

Taste	Funktion
	Drücken der Taste zum nach links Bewegen des Cursors um 1 Stelle. Gedrückthalten der Taste zum Springen zu dem ersten Zeichen/der ersten Ziffer.
	Drücken der Taste zum nach rechts Bewegen des Cursors um 1 Stelle. Gedrückthalten der Taste zum Springen zu dem letzten Zeichen/der letzten Ziffer.
BACK Soft-Key-Taste	Drücken der Taste zum Löschen von dem vorherigen Zeichen/der vorherigen Ziffer. Drücken der Taste zum Zurückkehren in den vorherigen Menüpunkt, wenn keine Zeichen/Ziffern mehr auf dem Eingabedisplay angezeigt werden. <i>Lang drücken</i> zum Löschen aller Zeichen/Ziffern.

4. Geben Sie dann den Text der Nachricht ein und drücken Sie **OK** (siehe dazu auch "Text- und Zahleneingabe" auf Seite 15).

Sie können bis zu 160 Zeichen pro SMS eingeben.

Erhalten Sie einen Anruf, während Sie eine SMS schreiben, wird der Vorgang unterbrochen. Jedoch wird diese SMS dann in der Box Entwürfe gespeichert. Um die SMS wieder aufzurufen, gehen Sie zu Entwürfe in Ihrem SMS-Menü (siehe dazu auch Seite 30).

5. Geben Sie dann die Telefonnummer ein, an die Sie die SMS schicken wollen, und drücken Sie **OK** oder drücken Sie die Taste  zum Durchblättern  der Liste an Einträgen in Ihrem Telefonbuch und wählen Sie dann eine Telefonnummer aus. Drücken Sie dann **OK**.
6. Geben Sie die gewünschte Box-Nummer direkt ein oder blättern Sie mit der Taste  zur gewünschten Box-Nummer (Box 0 bis Box 9) und drücken Sie dann **OK** (nur für Deutschland).

Standardmäßig ist die Zielbox die Box 0 (die Voreinstellung der Zielbox ist länderabhängig).

7. Drücken Sie dann **OK** zum Senden der Nachricht oder blättern Sie mit der Taste  bis zu Entw. speich zum Speichern der Nachricht in der Box Entwürfe und drücken Sie dann **OK**.
8. Haben Sie Senden ausgewählt, wird die SMS sofort verschickt. SMS gesendet! wird Ihnen dann angezeigt, wenn die SMS erfolgreich verschickt wurde.

Konnte die SMS nicht verschickt werden, wird Ihnen auf Display Nicht gesend. angezeigt und die Nachricht wird in der Box Entwürfe gespeichert.

ACHTUNG! Werden während des Schreibens einer SMS für eine Minute keine Tasten gedrückt, kehrt das Mobilteil in den Standby-Modus zurück. Die jeweilige Nachricht wird aber automatisch in der Box Entwürfe gespeichert.



Eingangsbox

Die Nachrichten, die sich in der Eingangsbox befinden, werden Ihnen nach Empfangszeit geordnet angezeigt. Dabei steht die zuletzt empfangene Nachricht an erster Stelle. In der Eingangsbox können bis zu 20 Nachrichten gespeichert werden (verteilt auf Box 0 bis Box 9).



Wird eine neue SMS empfangen, werden Sie von einem Signalton darauf hingewiesen (siehe dazu auch "SMS-Ton" auf Seite 37) und auf dem Display wird Ihnen die Anzahl neuer Nachrichten angezeigt. Ist die LED-Anzeige aktiviert, so blinkt das Event-LED so lange, bis Sie die neu empfangene SMS gelesen haben.

ACHTUNG! Ist die Nachrichtenbox voll, können Sie keine neuen Nachrichten empfangen. Ist dies der Fall, löschen Sie einfach einige alte Nachrichten, um wieder neue Nachrichten empfangen zu können.

Lesen von Nachrichten in der Eingangsbox

1. Drücken Sie die Taste  und dann **OK** zum Auswählen von SMS und blättern Sie dann mit der Taste  bis zu Eingangsbox und drücken Sie dann **OK**.
2. Blättern Sie mit der Taste  zu der gewünschten Box-Nummer und drücken Sie dann **OK** (nur für Deutschland).

- Geben Sie dann die PIN ein und drücken Sie **OK**. (Eine PIN ist nicht erforderlich für die Box 0).
- Durchblättern Sie dann die Liste der SMS-Kurznachrichten und wählen Sie die Nachricht aus, die Sie lesen wollen. Die Nachrichtenliste wird Ihnen dabei einschließlich der Telefonnummer des Absenders oder des entsprechenden Namens angezeigt (wenn sich ein Eintrag für diese Telefonnummer in Ihrem Telefonbuch befindet).
- Drücken Sie dann **OK** zum Lesen der Nachricht.

TIPP Während des Lesens einer SMS drücken Sie die Taste  zum Durchblättern der Nachricht von einer Zeile zur nächsten und umgekehrt; drücken Sie die Taste , so werden Ihnen die Telefonnummer des Absenders sowie Datum und Uhrzeit des Empfangs angezeigt.

- Während des Lesens einer Nachricht können Sie die Taste  drücken, um nachstehende Optionen aufzurufen:



Antworten	Senden einer Antwort an den Absender der Nachricht
Bearbeiten	Weiterleiten der Nachricht an einen anderen Empfänger
Speichern	Speichern der Nummer des Absenders in Ihrem Telefonbuch
Löschen	Löschen der jeweils ausgewählten Nachricht
Alle löschen	Löschen aller Nachrichten in der Eingangsbox

- Zum Zurückkehren in das SMS-Menü drücken Sie die Taste .



Drücken Sie die Taste  während des Lesens einer Nachricht/der Anzeige der Nummer des Absenders/der Anzeige von Datum/Uhrzeit, wird die SMS-Funktion beendet und die Telefonnummer des Absenders der Nachricht gewählt.

Drücken Sie die Taste  zum Zurückkehren zur Liste der Nachrichten in der Eingangsbox.

Senden einer Antwort auf eine Nachricht in der Eingangsbox



- Während des Lesens einer Nachricht drücken Sie die Taste  zur Anzeige der Menü-Optionen der Eingangsbox.
- Blättern Sie mit der Taste  zu Antworten und drücken Sie dann **OK** zum Aufrufen der Texteingabe.
- Nach Schreiben der Nachricht drücken Sie **OK** zur Bestätigung.
- Mehr Informationen finden Sie unter den Schritten 5 bis 7 im Abschnitt "Schreiben und Senden einer SMS" auf Seite 27 zum Senden einer Nachricht oder wählen Sie Entw. speich zum Speichern der Nachricht in der Box Entwürfe.

Weiterleiten einer Nachricht der Eingangsbox

- Während des Lesens einer Nachricht drücken Sie die Taste  zur Anzeige der Menü-Optionen der Eingangsbox.
- Blättern Sie mit der Taste  bis zu Bearbeiten und drücken Sie dann **OK** zum Bearbeiten der Nachricht, wenn Sie dies wünschen.
- Nach Bearbeiten der Nachricht drücken Sie **OK** zur Bestätigung.

- Mehr Informationen finden Sie unter den Schritten 5 bis 7 im Abschnitt "Schreiben und Senden einer SMS" auf Seite 27 zum Senden einer Nachricht oder wählen Sie Entw. speich zum Speichern der Nachricht in der Box Entwürfe aus.

Speichern der Telefonnummer des Absenders im Telefonbuch



- Während des Lesens einer Nachricht drücken Sie die Taste  zur Anzeige der Menü-Optionen der Eingangsbox.
- Blättern Sie mit der Taste  bis zu Speichern und drücken Sie dann **OK**.
- Geben Sie den Namen für diesen neuen Kontakt ein und drücken Sie dann **OK**.
- Zur Bestätigung der Nummer drücken Sie dann **OK** erneut.
- Bearbeiten Sie dann die Nummer der SMS-Box und drücken Sie **OK** (nur für Deutschland).

Standardmäßig ist die SMS-Box 0 voreingestellt.



Um dies zu ändern, drücken Sie **BACK** und geben Sie dann die gewünschte Nummer (0 bis 9) ein.

- Blättern Sie dann mit der Taste  zum Auswählen einer Gruppe, der Sie diesen neuen Kontakt hinzufügen wollen.
- Drücken Sie dann **OK** zur Bestätigung.
Zur Bestätigung hören Sie einen langen Signalton und auf dem Display wird wieder die Nachricht angezeigt.

Löschen einer Nachricht der Eingangsbox

- Während des Lesens einer Nachricht drücken Sie die Taste  zur Anzeige der Menü-Optionen der Eingangsbox.
- Blättern Sie mit der Taste  bis zu Löschen und drücken Sie dann **OK** zur Bestätigung des Löschens der jeweils ausgewählten Nachricht.



Löschen aller Nachrichten der Eingangsbox

- Während des Lesens einer Nachricht drücken Sie die Taste  zur Anzeige der Menü-Optionen der Eingangsbox.
- Blättern Sie mit der Taste  bis zu Alle löschen und drücken Sie dann **OK**.
- Drücken Sie **OK** erneut zur Bestätigung des Löschens aller Nachrichten.

Entwürfe

Zusätzlich zu den SMS-Kurznachrichten, die Sie als Entwürfe abspeichern, werden auch alle SMS-Kurznachrichten, die nicht erfolgreich verschickt werden konnten, dann automatisch in der Box Entwürfe abgespeichert. In der Box Entwürfe können bis zu 5 Nachrichten gespeichert werden.



Lesen und Bearbeiten von Entwürfen

- Drücken Sie die Taste  und dann **OK** zum Auswählen von SMS und blättern Sie dann mit der Taste  bis zu Entwürfe und drücken Sie dann **OK**.
- Blättern Sie mit der Taste  zu der gewünschten Box-Nummer und drücken Sie dann **OK** (nur für Deutschland).



- Geben Sie dann die PIN ein und drücken Sie zur Bestätigung **OK**. (Eine PIN ist nicht erforderlich für die Box 0).
- Durchblättern Sie dann die Liste der SMS-Kurznachrichten und wählen Sie die Nachricht aus, die Sie lesen bzw. bearbeiten wollen.
- Drücken Sie dann **OK** zum Lesen der Nachricht.
- Während der Anzeige der Nachricht drücken Sie dann die Taste  zum Aufrufen der folgenden Optionen:

Senden	Sofortiges Versenden der Nachricht
Bearbeiten	Bearbeiten und Versenden der Nachricht bzw. Speichern der Nachricht als Entwurf
Löschen	Löschen der Nachricht
Alle löschen	Löschen aller Nachrichten in der Box Entwürfe



Senden einer Nachricht aus der Box Entwürfe

- Während des Lesens einer Nachricht drücken Sie die Taste  zur Anzeige der Menü-Optionen der Box Entwürfe.
- Drücken Sie dann **OK** zum Senden einer Nachricht.
- Drücken Sie **OK** erneut zum Auswählen von Senden oder blättern Sie mit der Taste  bis zu Entw. speich zum Speichern der Nachricht in der Box Entwürfe und drücken Sie zur Bestätigung **OK**.
- Haben Sie Senden ausgewählt, wird die SMS sofort verschickt. **SMS gesendet!** wird Ihnen dann angezeigt, wenn die Nachricht erfolgreich verschickt wurde.



Bearbeiten von Entwürfen

- Während des Lesens einer Nachricht drücken Sie die Taste  zur Anzeige der Menü-Optionen der Box Entwürfe.
- Blättern Sie mit der Taste  bis zu Bearbeiten und drücken Sie dann **OK** zum Aufrufen der Texteingabe.
- Nach Bearbeiten der Nachricht drücken Sie **OK** zur Bestätigung Ihrer Auswahl.
- Mehr Information finden Sie unter den Schritten 5 bis 7 im Abschnitt "Schreiben und Senden einer SMS" auf Seite 27 zum Senden einer Nachricht oder wählen Sie Entw. speich zum Überschreiben der Originalnachricht in der Box Entwürfe aus.

Löschen eines Entwurfs

- Während des Lesens einer Nachricht drücken Sie die Taste  zur Anzeige der Menü-Optionen der Box Entwürfe.
- Blättern Sie mit der Taste  bis zu Löschen und drücken Sie dann **OK** zur Bestätigung des Löschens der jeweils ausgewählten Nachricht.

Löschen aller Entwürfe

- Während des Lesens einer Nachricht drücken Sie die Taste  zur Anzeige der Menü-Optionen der Box Entwürfe.
- Blättern Sie mit der Taste  bis zu Alle löschen und drücken Sie dann **OK**.
- Drücken Sie **OK** erneut zur Bestätigung des Löschens aller Nachrichten.

SMS-Einstellungen

In diesem Menü können Sie die Einrichtung des Servers zum Senden und Empfangen von SMS-Kurznachrichten vornehmen. Mit Ihrem neuen SE430 können Sie Nachrichten von insgesamt 3 Service Center empfangen.

Jedes Service Center besteht aus 2 Nummern:

- Eingehende Nummer
- Abgehende Nummer



Die Länge von einer eingehenden wie auch abgehenden Nummer kann maximal 24 Ziffern umfassen.

Die eingehenden und abgehenden Nummern Ihres neuen SE430 sind bereits für den Betrieb innerhalb des Telefonnetzes Ihres jeweiligen Landes eingestellt. Wir raten Ihnen dazu, diese Einstellungen nicht zu ändern. Für mehr Informationen oder im Fall von Betriebsstörungen kontaktieren Sie bitte Ihren Ortsnetzbetreiber.

Empfangen von SMS

Bei bestehenden Diensten Anruferidentifikation (CLI) und SMS über Ihren jeweiligen Netzbetreiber können Sie mit Ihrem neuen SE430 SMS-Kurznachrichten von einem anderen Telefon empfangen. Werkmäßig ist der Empfang von SMS standardmäßig auf An eingestellt, so dass Sie also SMS-Kurznachrichten empfangen können.

Aktivieren/Deaktivieren des Empfangs von SMS-Nachrichten

1. Drücken Sie die Taste  und dann **OK** zum Auswählen von SMS und blättern Sie dann mit der Taste  bis zu SMS Einstell. und drücken Sie dann **OK**; drücken Sie **OK** dann erneut zum Auswählen von SMS-Empfang.
2. Blättern Sie dann mit der Taste  bis zu Ein oder Aus und drücken Sie dann **OK** zur Bestätigung Ihrer Auswahl.



Haben Sie auch Aus ausgewählt, so können Sie trotzdem noch immer SMS-Nachrichten verschicken.

SMS-Boxen (nur für Deutschland)

Zum Senden und Empfangen von SMS-Nachrichten muss mindestens 1 SMS-Box eingerichtet sein. Box 0 ohne Passwortschutz (PIN) ist standardmäßig schon eingerichtet.

Sie können bis zu 10 SMS-Boxen (Box 0 bis Box 9) anlegen und eine jede mit einer PIN schützen.





Anlegen einer neuen SMS-Box (nur für Deutschland)

1. Drücken Sie die Taste  und dann **OK** zum Auswählen von SMS und blättern Sie dann mit der Taste  bis zu SMS Einstell. und drücken Sie dann **OK**; blättern Sie dann mit der Taste  bis zur Auswahl von SMS-Boxen und drücken Sie dann **OK**.
2. Drücken Sie dann erneut **OK** zum Auswählen von Box hinzufüg.
3. Geben Sie dann einen Namen (maximal 12 Zeichen) für die neue SMS-Box ein und drücken Sie zur Bestätigung **OK**.
4. Geben Sie dann eine 8-stellige PIN ein und drücken Sie **OK**.
5. Geben Sie dann die PIN erneut ein und drücken Sie zur Bestätigung **OK**.





Es steht Ihnen frei, eine PIN einzugeben. Wollen Sie die Box mit keiner PIN versehen, dann drücken Sie einfach **OK**, wenn Sie aufgefordert werden, eine PIN einzugeben.

- Geben Sie dann eine Nummer für die SMS-Box ein und drücken Sie **OK**.
Haben Sie die zur Bestätigung erforderliche PIN das zweite Mal richtig eingegeben, wird die neue SMS-Box dann eingerichtet. Zur Bestätigung hören Sie einen langen Signalton und auf dem Display wird wieder die Liste der SMS-Boxen angezeigt.





Ändern der PIN einer SMS-Box (nur für Deutschland)

- Drücken Sie die Taste  und drücken Sie dann **OK** zum Auswählen von SMS; blättern Sie dann mit der Taste  bis zu SMS Einstell., drücken Sie dann erneut **OK** und blättern Sie mit der Taste  bis zu SMS-Boxen und drücken Sie **OK**.
- Blättern Sie mit der Taste  zu der SMS-Box, deren PIN Sie ändern wollen, und drücken Sie dann **OK**.
- Blättern Sie mit der Taste  bis zu PIN ändern und drücken Sie **OK**.
- Geben Sie die alte PIN ein und drücken Sie **OK**.
- Geben Sie dann die neue PIN ein und drücken Sie **OK** und geben Sie dann die neue PIN zur Bestätigung erneut ein.
- Drücken Sie dann **OK** zur Bestätigung des Änderns der PIN.

Löschen einer SMS-Box (nur für Deutschland)



- Drücken Sie die Taste  und dann **OK** zur Auswahl von SMS; blättern Sie dann mit der Taste  bis zu SMS Einstell., drücken Sie dann erneut **OK** und blättern Sie mit der Taste  bis zu SMS-Boxen und drücken Sie dann **OK**.
- Blättern Sie mit der Taste  bis zu der SMS-Box, die Sie löschen wollen, und drücken Sie dann **OK**.
- Blättern Sie mit der Taste  bis zu Löschen und drücken Sie **OK**.
- Geben Sie die PIN ein (falls erforderlich) und drücken Sie **OK** zur Bestätigung des Löschens der ausgewählten Box.

Ändern der Nummer einer SMS-Box (nur für Deutschland)

- Drücken Sie die Taste  und dann **OK** zum Auswählen von SMS; blättern Sie dann mit der Taste  bis zu SMS Einstell., drücken Sie dann erneut **OK** und blättern Sie mit der Taste  bis zu SMS-Boxen und drücken Sie **OK**.
- Blättern Sie mit der Taste  bis zu der SMS-Box, deren Nummer Sie ändern wollen und drücken Sie dann **OK**.
- Blättern Sie mit der Taste  bis zu Box-Nr ändern und drücken Sie **OK**.
- Geben Sie dann die neue Nummer für diese Box ein und drücken Sie **OK** zur Bestätigung des Änderns der Nummer der ausgewählten Box.

Einstellen der abgehenden Nummer





Die eingehenden und abgehenden Nummern Ihres neuen SE430 sind bereits für den Betrieb innerhalb des Telefonnetzes Ihres jeweiligen Landes eingestellt. Wir raten Ihnen dazu, diese Einstellungen nicht zu ändern. Für mehr Informationen oder im Fall von Betriebsstörungen kontaktieren Sie bitte Ihren Ortsnetzbetreiber.

- Drücken Sie die Taste  und dann **OK** zum Auswählen von SMS; blättern Sie dann mit der Taste  bis zu SMS Einstell. und drücken Sie dann erneut **OK**.
- Blättern Sie mit der Taste  zur Auswahl eines „SMS-Zentrums“ und drücken Sie **OK** zur Bestätigung.

3. Drücken Sie dann erneut **OK** zum Auswählen von **Abgehende Nr.**
4. Geben Sie dann die Nummer ein und drücken Sie **OK**.

Die maximale Länge einer abgehenden Nummer beträgt 24 Ziffern.

Einstellen der eingehenden Nummer





1. Drücken Sie die Taste  und dann **OK** zum Auswählen von **SMS**; blättern Sie dann mit der Taste  bis zu **SMS Einstell.** und drücken Sie **OK**
2. Blättern Sie mit der Taste  zum Auswählen eines „SMS-Zentrums“ und drücken Sie dann **OK** zur Bestätigung.
3. Blättern Sie mit der Taste  bis zu **Eingehende Nr** und drücken Sie dann **OK**.
4. Geben Sie dann die Nummer ein und drücken Sie **OK**.

Die maximale Länge einer eingehenden Nummer beträgt 24 Ziffern.

Standard-SMS-Zentrum

Die Nummer des Standard-SMS-Zentrums ist 1.





Einstellen des Standard-SMS-Zentrums

1. Drücken Sie die Taste  und dann **OK** zum Auswählen von **SMS**; blättern Sie dann mit der Taste  bis zu **SMS Einstell.**, drücken Sie dann erneut **OK** und blättern Sie mit der Taste  bis zu **Std. Zentrum** und drücken Sie **OK**.
2. Blättern Sie mit der Taste  bis zu dem SMS-Zentrum, das Sie als Standard-SMS-Zentrum einrichten wollen, und drücken Sie dann **OK** zur Bestätigung Ihrer Auswahl.

I. Rufton

Ist diese Funktion auf **Aus** gestellt, ertönt kein erster Rufton bei einem Sprachanruf. Dies ist besonders in Ländern nützlich, in denen eine rufende Anschlusskennung nach dem ersten Rufton verschickt wird; denn anderenfalls würden bei Eingang einer neuen Nachricht keine angeschlossene Telefone klingeln.

Einstellen des I. Ruftons

1. Drücken Sie die Taste  und dann **OK** zum Auswählen von **SMS**; blättern Sie dann mit der Taste  bis zu **SMS Einstell.**, drücken Sie dann erneut **OK** und blättern Sie mit der Taste  bis zu **I. Rufton** und drücken Sie **OK**.
2. Blättern Sie mit der Taste  bis zu **Ein** oder **Aus** und drücken Sie dann **OK** zur Bestätigung Ihrer jeweiligen Auswahl.



Uhr & Alarm

Datum & Zeit

Alarm

Alarmton

Einstellen von Datum und Uhrzeit





1. Drücken Sie die Taste , blättern Sie dann mit der Taste  bis zu **Uhr & Alarm**, drücken Sie dann **OK** und **OK** erneut zum Auswählen von **Datum & Zeit**.
2. Geben Sie die aktuelle Uhrzeit (hh:mm) und das aktuelle Datum (TT/MM/JJ) ein und drücken Sie dann **OK**.

Geben Sie das Datum im Tag/Monat/Jahr-Format und die Zeit im 24-Stunden-Format ein.

3. Zur Bestätigung Ihrer Eingabe hören Sie einen langen Signalton und auf dem Display wird Ihnen wieder das vorherige Menü angezeigt.

Haben Sie Datum und Uhrzeit einmal eingestellt, so bleiben diese Angaben gespeichert auch beim Entfernen der Akkus oder im Fall eines Stormausfalls erhalten.





Stellen des Alarms

1. Drücken Sie die Taste , blättern Sie dann mit der Taste  bis zu **Uhr & Alarm**, drücken Sie dann **OK** und blättern Sie mit der Taste  bis zu **Alarm** und drücken Sie dann erneut **OK**.
2. Blättern Sie mit der Taste  bis zu **Aus**, **Einmalig** oder **Täglich** und drücken Sie zur Bestätigung **OK**.
3. Haben Sie **Einmalig** oder **Täglich** dann ausgewählt, geben Sie daraufhin die Alarmzeit ein und drücken Sie zur Bestätigung **OK**.

Zur Bestätigung hören Sie dann einen Signalton und auf dem Display wird Ihnen wieder das vorherige Menü angezeigt.

Alarmton bzw. Alarm-Symbol werden bei der jeweils eingestellten Alarmzeit für nur 1 Minute klingeln bzw. blinken. Zum Ausschalten des Alarmtons drücken Sie einfach eine beliebige Taste auf dem Mobilteil.

Alarmton

1. Drücken Sie die Taste , blättern Sie dann mit der Taste  bis zu **Uhr & Alarm** und drücken Sie dann **OK**; blättern Sie dann mit der Taste  bis zu **Alarmton** und drücken Sie erneut **OK**.
2. Blättern Sie mit der Taste  bis zu der gewünschten Melodie (**Alarmton 1**, **Alarmton 2** oder **Alarmton 3**) zum Abspielen der jeweils ausgewählten Weckmelodie.
3. Drücken Sie dann **OK** zum Einstellen bzw. Auswählen eines Alarmtons.

Pers.Einst.



Mobiltl. Töne
 Mobiltl. Name
 Auto.Annahme
 Auto.Aufleg.
 Sprache
 Babyphone
 Beleuchtung

Mobilteil - Töne

Lautstärke des Ruftons

Zur Auswahl stehen Ihnen 5 Lautstärken des Ruftons (Ruhe, Niedrig, Mittel, Hoch und Ansteigend). Die voreingestellte Lautstärke ist Mittel.

Einstellen der Lautstärke des Ruftons

1. Drücken Sie die Taste , blättern Sie dann mit der Taste  bis zu Pers.Einst. und drücken Sie dann **OK**; drücken Sie dann erneut **OK** zum Auswählen von Mobiltl. Töne und drücken Sie wieder **OK** zum Auswählen von Rufton Lautst.
2. Blättern Sie mit der Taste  bis zum gewünschten Lautstärkepegel und drücken Sie dann **OK** zur Bestätigung Ihrer Auswahl.
Zur Bestätigung hören Sie einen Signalton und auf dem Display wird das vorherige Menü angezeigt.





Haben Sie Ruhe ausgewählt, wird Ihnen dieses Symbol  auf dem Display angezeigt.

ACHTUNG! Klingelt das Telefon bei einem ankommenden Anruf, halten Sie das Mobilteil bitte nicht zu nah an Ihr Ohr, da die Lautstärke des Ruftons Ihr Gehör schädigen könnte.

Melodie des Ruftons

Ihnen stehen 10 Melodien auf Ihrem Mobilteil zur Verfügung.

Einstellen einer Melodie

1. Drücken Sie die Taste , blättern Sie dann mit der Taste  bis zu Pers.Einst. und drücken Sie dann **OK**; drücken Sie dann erneut **OK** zum Auswählen von Mobiltl. Töne und blättern Sie mit der Taste  bis zu Melodie und drücken Sie **OK**.
2. Blättern Sie dann mit der Taste  zu einer Melodie zum Abspielen der jeweils ausgewählten Melodie.
3. Drücken Sie dann **OK** zum Auswählen der Melodie des Ruftons, die Sie einstellen wollen.
Zur Bestätigung hören Sie einen Signalton und auf dem Display wird das vorherige Menü angezeigt.





Rufton - Gruppen

Um diese Funktion nutzen zu können, müssen Sie am Dienst Anruferidentifikation („Caller Line Identification“, CLI) teilnehmen. Siehe dazu auch "Anruferidentifikation (CLI)" auf Seite 20.

Mit dieser Menüoption können Sie die Melodien auswählen und einstellen, die dann bei einem ankommenden externen Anruf von einem Kontakt, der in Ihrem Telefonbuch abgespeichert und der Teil einer Gruppe ist, wiedergegeben werden. Sie können einer jeden Gruppe eine bestimmte Ruftonmelodie zuordnen.

Sie können zwischen drei Telefonbuchgruppen (Gruppe A, B, C) zum übersichtlichen Verwalten Ihrer Kontakte wählen. Jeder dieser Gruppen kann eine bestimmte Ruftonmelodie zugeordnet werden.





Einstellen eines Ruftons für eine Gruppe

1. Drücken Sie die Taste , blättern Sie mit der Taste  bis zu Pers.Einst. und drücken Sie **OK**; drücken Sie dann erneut **OK** zum Auswählen von Mobiltl. Töne und blättern Sie mit der Taste  bis zu Rufton Gruppe und drücken Sie dann **OK**.
2. Blättern Sie mit der Taste  zu der Gruppe, der Sie eine bestimmte Ruftonmelodie zuordnen wollen, und drücken Sie **OK**.
3. Blättern Sie dann mit der Taste  zu einer Melodie, um diese Melodie abzuspielen.
4. Drücken Sie dann **OK** zum Zuordnen dieser Ruftonmelodie zu einer bestimmten Gruppe. Zur Bestätigung hören Sie einen Signalton und auf dem Display wird das vorherige Menü angezeigt.

Tastenton

Drücken Sie eine Taste, so hören Sie einen einzelnen Signalton. Sie können diesen Tastenton an- oder ausschalten. Werksmäßig ist der Tastenton auf **Ein** eingestellt.





Ein-/Ausschalten des Tastentons

1. Drücken Sie die Taste , blättern Sie dann mit der Taste  bis zu Pers.Einst. und drücken Sie **OK**; drücken Sie dann erneut **OK** zum Auswählen von Mobiltl. Töne und blättern Sie mit der Taste  bis zu Tastenton und drücken Sie **OK**.
2. Blättern Sie mit der Taste  zu Ein oder Aus und drücken Sie dann **OK** zur Bestätigung Ihrer Auswahl. Zur Bestätigung hören Sie einen Signalton und auf dem Display wird das vorherige Menü angezeigt.

SMS-Ton

Ein Ton wird jedes Mal ausgegeben, wenn Sie eine neue SMS empfangen haben. Sie können diesen SMS-Ton an- oder ausschalten. Werksmäßig ist der SMS-Ton auf **Ein** eingestellt.



Ein-/Ausschalten des SMS-Tons

1. Drücken Sie die Taste , blättern Sie dann mit der Taste  bis zu Pers.Einst. und drücken Sie **OK**; drücken Sie dann erneut **OK** zum Auswählen von Mobiltl. Töne und blättern Sie mit der Taste  bis zu SMS-Ton und drücken Sie **OK**.
2. Blättern Sie mit der Taste  zu Ein oder Aus und drücken Sie dann **OK** zur Bestätigung Ihrer Auswahl. Zur Bestätigung hören Sie einen Signalton und auf dem Display wird das vorherige Menü angezeigt.

Mobilteil - Name

Sie können eine Bezeichnung für das Mobilteil eingeben und sich diesen Namen dann auch im Standby-Modus anzeigen lassen. Werksmäßig ist PHILIPS als Name des Mobilteils voreingestellt.

Umbenennen des Mobilteils





1. Drücken Sie die Taste , blättern Sie mit der Taste  zu Pers.Einst. und drücken Sie dann **OK**; blättern Sie dann mit der Taste  bis zu Mobiltl. Name und drücken Sie **OK**.
2. Bearbeiten Sie nun den Namen des Mobilteils und drücken Sie **OK** zur Bestätigung. Zur Bestätigung hören Sie dann einen Signalton und auf dem Display wird Ihnen wieder das vorherige Menü angezeigt.

Für die Bezeichnung des Mobilteils können Sie bis zu 12 Zeichen eingeben.

Automatische Gesprächsannahme

Mit dieser Funktion können Sie ein Gespräch automatisch nur durch Entnehmen des Mobilteils aus der Basisstation entgegennehmen. Werksmäßig ist die automatische Gesprächsannahme auf Aus eingestellt.





Einstellen der automatischen Gesprächsannahme

1. Drücken Sie die Taste , blättern Sie mit der Taste  bis zu Pers.Einst. und drücken Sie dann **OK**; blättern Sie mit der Taste  dann zu Auto.Annahme und drücken Sie **OK**.
2. Blättern Sie mit der Taste  zu Ein oder Aus und drücken Sie **OK** zur Bestätigung Ihrer Auswahl. Zur Bestätigung hören Sie einen Signalton und auf dem Display wird das vorherige Menü angezeigt.

Automatische Gesprächsbeendigung

Mit dieser Funktion können Sie ein Gespräch automatisch nur durch Zurücklegen des Mobilteils in die Basisstation beenden. Werksmäßig ist die automatische Gesprächsbeendigung auf Ein eingestellt.





Einstellen der automatischen Gesprächsbeendigung

1. Drücken Sie die Taste , blättern Sie mit der Taste  bis zu Pers.Einst. und drücken Sie dann **OK**; blättern Sie nun mit der Taste  bis zu Auto.Aufleg. und drücken Sie dann **OK**.
2. Blättern Sie dann mit der Taste  zu Ein oder Aus und drücken Sie **OK** zur Bestätigung Ihrer Auswahl. Zur Bestätigung hören Sie einen Signalton und auf dem Display wird das vorherige Menü angezeigt.

Sprachauswahl

Von Ihrem neuen SE430 werden verschiedene Sprachen unterstützt.

Ändern der Spracheinstellung

1. Drücken Sie die Taste , blättern Sie mit der Taste  zu Pers.Einst. und drücken Sie **OK**; blättern Sie dann  bis zu Sprache und drücken Sie erneut **OK**.
2. Blättern Sie mit der Taste  bis zu Ihrer gewünschten Sprache und drücken Sie **OK** zur Bestätigung Ihrer Auswahl. Zur Bestätigung hören Sie einen Signalton und auf dem Display wird das vorherige Menü angezeigt.



Raumüberwachung/Babyphone-Funktion

Wollen Sie diese Funktion nutzen, müssen mindestens 2 Mobilteile an der Basisstation angemeldet sein (siehe dazu auch Seite 43 "Anmelden eines zusätzlichen Mobilteils").

Mit dieser Funktion können Sie z. B. das Kinderzimmer überwachen und so auf Ihr Kind aufpassen. Legen Sie das eine Mobilteil in das Zimmer, das Sie überwachen wollen. Wenn der Lautstärkepegel in der Nähe des Mikrofons des Mobilteils einen gewissen Grad überschreitet, so kann von diesem Mobilteil automatisch ein anderes, an derselben Basisstation angemeldetes Mobilteil angerufen werden.

Wollen Sie die Funktion Babyphone nutzen, müssen Sie diese aktivieren (z. B. auf Mobilteil 1) und die Nummer des Mobilteils eingeben, das dann im Fall von Geräuschen im überwachten Zimmer angerufen werden soll (z. B. Mobilteil 2). Legen Sie das Mobilteil, auf dem Sie die Funktion Babyphone (z. B. Mobilteil 1) aktiviert haben, in das Zimmer, das Sie überwachen wollen. Wenn von diesem Mobilteil ein Lautstärkepegel festgestellt wird, der über einen gewissen Grad hinausgeht, wird automatisch ein interner Anruf von diesem Mobilteil zu dem jeweils von Ihnen ausgewählten Mobilteil (z. B. Mobilteil 2) durchgeführt.

Einschalten von Babyphone

1. Drücken Sie die Taste , blättern Sie dann mit der Taste  zu Pers.Einst. und drücken Sie wieder **OK**; blättern Sie dann mit der Taste  bis zu Babyphone und drücken Sie **OK**.
2. Geben Sie nun die Nummer des Mobilteils ein, das angerufen werden soll, und drücken Sie dann **OK** zum Aktivieren der Funktion.





Während der Funktion Babyphone sind alle Tasten bis auf die Taste  deaktiviert. Babyphone wird Ihnen auf dem Display angezeigt, wenn diese Funktion aktiviert ist. Sie können dann mit diesem Mobilteil auch weder telefonieren noch Anrufe entgegennehmen.

Ausschalten von Babyphone

1. Drücken Sie die Taste , wählen Sie Aus und drücken Sie **OK**.

Beleuchtung

Einstellen der Beleuchtung

1. Drücken Sie die Taste , blättern Sie dann mit der Taste  bis zu Pers.Einst. und drücken Sie **OK**; blättern Sie nun mit der Taste  zu Beleuchtung und drücken Sie **OK**.
2. Blättern Sie dann mit der Taste  zu Ein oder Aus und drücken Sie **OK** zur Bestätigung Ihrer Auswahl. Zur Bestätigung hören Sie einen Signalton.

Bei einem ankommenden Anruf, bei Empfang einer neuen Nachricht, usw. leuchtet die Beleuchtung. Das Ausschalten der Beleuchtung trägt also zu einer längeren Akkuleistung bei.

Erw.Einstell.



Flash Dauer
 Wahlverfahren
 Anrufsperr
 Babyruf
 Anmelden
 Abmelden
 PIN ändern
 Zurücksetzen
 Auto. Vorwahl
 Land
 Konferenz







Flash Dauer

Mit Flash Dauer (oder auch Wähltonverzug) wird die Zeitspanne bezeichnet, nach der die Verbindung nach Drücken der Taste  (R- Taste) getrennt wird. Diese Dauer kann auf kurz, mittel oder lang eingestellt werden.

Der standardmäßige Wert der Flash Dauer, der auf Ihrem neuen SE430 voreingestellt ist, sollte für den Betrieb innerhalb des Telefonnetzes Ihres jeweiligen Landes gut geeignet sein; Sie müssen daran also eigentlich nichts ändern.

Einstellen der Flash Dauer

1. Drücken Sie die Taste  und blättern Sie mit der Taste  zu **Erw.Einstell.** und drücken Sie dann **OK**; drücken Sie nun erneut **OK** zum Auswählen von **Flash Dauer**.
2. Blättern Sie dann mit der Taste  bis zu **Kurz**, **Mittel** oder **Lang** und drücken Sie **OK** zur Bestätigung Ihrer Auswahl.
Zur Bestätigung hören Sie dann einen Signalton und auf dem Display wird Ihnen wieder das vorherige Menü angezeigt.





Diese Einstellung ist besonders bei Inanspruchnahme von Netzdiensten nützlich. Der Gebrauch einiger dieser Dienste (Anklopfen, Rufumleitung...), auf die Sie mit den Tasten [ + ], [ + ], [ + ] zugreifen, sind abhängig von der jeweiligen Einstellung der Flash Dauer. Kontaktieren Sie bitte Ihren jeweiligen Netzbetreiber für mehr Informationen zu dieser Funktion.

Wahlverfahren

Der standardmäßige Wert des Wahlverfahrens, der auf Ihrem neuen SE430 voreingestellt ist, sollte für den Betrieb innerhalb des Telefonnetzes Ihres jeweiligen Landes gut geeignet sein; Sie müssen daran also eigentlich nichts ändern.

Es gibt 2 Wahlverfahren: Tonwahl und Impulswahl

Einstellen des Wahlverfahrens





1. Drücken Sie die Taste  und blättern Sie mit der Taste  zu **Erw.Einstell.** und drücken Sie dann **OK**; blättern Sie dann mit der Taste  bis zu **Wahlverfahren** und drücken Sie **OK**.
2. Blättern Sie nun mit der Taste  zu **Tonwahl** oder **Impulswahl** und drücken Sie dann **OK** zur Bestätigung Ihrer Auswahl.
Zur Bestätigung hören sie dann einen Signalton und auf dem Display wird Ihnen wieder das vorherige Menü angezeigt.

Anruf Sperre





Mit der Funktion Anruf Sperre können Sie verhindern, dass die jeweils von Ihnen ausgewählten Mobilteile eine Telefonnummer anwählen können, die mit einer bestimmten Ziffernfolge beginnt. Sie können bis zu vier verschiedene Nummern sperren lassen, wobei Sie für eine jede bis zu 4 Ziffern eingeben können.

Haben Sie die PIN zuvor schon geändert, so dass es nicht mehr die standardmäßig voreingestellte 0000 ist, so müssen Sie erst die PIN eingeben, bevor Sie die Anruf Sperre aktivieren bzw. deaktivieren oder auch bevor Sie bestimmte Nummern zur Anruf Sperre hinzufügen und/oder bearbeiten können.

Aktivieren/Deaktivieren der Anruf Sperre

1. Drücken Sie die Taste  und blättern Sie mit der Taste  zu **Erw.Einstell.** und drücken Sie dann **OK**; blättern Sie nun mit der Taste  bis zu **Anruf Sperre** und drücken Sie **OK**.
2. Geben Sie dann die PIN ein, wenn Sie dazu aufgefordert werden, und drücken Sie **OK** zur Bestätigung Ihrer Eingabe.
3. Drücken Sie dann erneut **OK** zum Auswählen von **Sperr-Modus**.
4. Blättern Sie dann mit der Taste  zu **Ein** oder **Aus** und drücken Sie **OK** zur Bestätigung Ihrer Auswahl.
Zur Bestätigung hören Sie einen Signalton und auf dem Display wird das vorherige Menü angezeigt.

Bearbeiten von gesperrten Nummern

1. Drücken Sie die Taste  und blättern Sie mit der Taste  zu **Erw.Einstell.** und drücken Sie **OK**; blättern Sie nun mit der Taste  bis zu **Anruf Sperre** und drücken Sie **OK**.
2. Geben Sie dann die PIN ein, wenn Sie dazu aufgefordert werden, und drücken Sie **OK** zur Bestätigung Ihrer Auswahl.
3. Blättern Sie dann mit der Taste  bis zu **Sperr Nr.** und drücken Sie **OK**.
4. Blättern Sie nun mit der Taste  zu **Nummer 1**, **Nummer 2**, **Nummer 3** oder **Nummer 4** und drücken Sie dann **OK**.

5. Geben Sie nun bis zu 4 Ziffern ein und drücken Sie **OK** zur Bestätigung Ihrer Eingabe. Zur Bestätigung hören Sie einen Signalton und auf dem Display wird nun wieder der Standby-Modus angezeigt.

Wird nun eine gesperrte Nummer gewählt, so wird keine Verbindung aufgebaut. Sie hören dann einen Fehlersignalton und das Telefon geht in den Standby-Modus zurück.





Babyruf

Ist die Funktion Babyruf aktiviert, so können Sie durch Drücken einer beliebigen Taste auf dem Mobilteil eine Nummer wählen. Dies ist besonders nützlich und praktisch zum direkten Anrufen von Notrufdiensten.

Bis zu 24 Ziffern stehen Ihnen für die Babyruf-Nummern zur Verfügung.

Haben Sie die PIN zuvor schon geändert, so dass es nicht mehr die standardmäßig voreingestellte 0000 ist, müssen Sie erst die PIN eingeben, bevor Sie Babyruf aktivieren bzw. deaktivieren oder auch die Babyruf-Nummern bearbeiten können.



Aktivieren von Babyruf

1. Drücken Sie die Taste  und blättern Sie mit der Taste  zu Erw.Einstell. und drücken Sie dann **OK**; blättern Sie nun mit der Taste  bis zu Babyruf und drücken Sie **OK**.
2. Geben Sie dann die PIN ein, wenn Sie dazu aufgefordert werden, und drücken Sie **OK** zur Bestätigung der Eingabe.
3. Drücken Sie dann **OK** zum Auswählen von Modus.
4. Blättern Sie nun mit der Taste  bis zu Ein und drücken Sie dann **OK** zur Bestätigung.





Ist Modus aktiviert, aber keine Babyruf-Nummer zu diesem Zeitpunkt eingerichtet, werden Sie dann von Ihrem Mobilteil zur Eingabe einer Nummer aufgefordert.

5. Geben Sie dann eine Babyruf-Nummer ein und drücken Sie **OK** zur Bestätigung Ihrer Eingabe.
6. Zur Bestätigung wird Ihnen auf dem Display eine entsprechende Nachricht angezeigt.

Deaktivieren von Babyruf

1. Drücken Sie lang die Taste  (wenn Babyruf zuvor aktiviert wurde).
2. Blättern Sie dann mit der Taste  zu Aus und drücken Sie **OK** zur Bestätigung.

Ändern der Babyruf-Nummern

1. Drücken Sie die Taste  und blättern Sie dann mit der Taste  zu Erw.Einstell. und drücken Sie **OK**; blättern Sie nun mit der Taste  bis zu Babyruf und drücken Sie dann **OK**.
2. Geben Sie dann die PIN ein, wenn Sie dazu aufgefordert werden, und drücken Sie **OK** zur Bestätigung der Eingabe.
3. Blättern Sie nun mit der Taste  bis zu Nummer und drücken Sie **OK**.
4. Ihnen wird nun die zuletzt gespeicherte Babyruf-Nummer angezeigt (falls vorhanden).
5. Geben Sie dann die neue Babyruf-Nummer ein und drücken Sie **OK** zur Bestätigung Ihrer Eingabe. Zur Bestätigung hören Sie einen langen Signalton und auf dem Display wird das vorherige Menü angezeigt.

Anmelden

Nachstehend wird Ihnen der Anmeldevorgang beschrieben, den Sie zur Anmeldung des Mobilteils Ihres neuen SE430 benötigen. Der Anmeldevorgang kann von Mobilteil zu Mobilteil unterschiedlich sein. Sehen Sie dazu bitte in den Anleitungen des Herstellers des jeweiligen Mobilteils nach, das Sie ansonsten zusätzlich anmelden wollen.



Zusätzliche Mobilteile müssen an der Basisstation angemeldet sein, bevor Sie diese benutzen können. Bis zu 5 Mobilteile können von Ihnen an einer Basisstation angemeldet werden.

Die PIN ist erforderlich, wenn Sie Mobilteile an- bzw. abmelden wollen. Die voreingestellte PIN ist 0000.

Anmelden eines zusätzlichen Mobilteils

1. Halten Sie an der Basisstation die Taste  für 3 Sekunden im Standby-Modus gedrückt. Danach muss der Anmeldevorgang innerhalb einer Minute abgeschlossen werden.

Die Basisstation ist für eine Minute bereit, die Anmeldung eines Mobilteils anzunehmen. Werden für 10 Sekunden keine Tasten gedrückt, so wird der Anmeldevorgang abgebrochen.

2. Drücken Sie nun gleichzeitig auf dem Mobilteil die Taste  und blättern Sie mit der Taste  zu Erw.Einstell. und drücken Sie **OK**; blättern Sie nun mit der Taste  bis zu Anmelden und drücken Sie **OK**.
3. Geben Sie nun die PIN ein, wenn Sie dazu aufgefordert werden, und drücken Sie **OK** zum Starten des Anmeldevorgang.



Wird die Basis gefunden und die eingegebene PIN ist richtig, werden Ihnen die bis zu diesem Zeitpunkt noch nicht belegten Nummern von Mobilteilen angezeigt; Sie können nun eine Nummer auswählen, indem Sie diese direkt eingeben.

Ist die eingegebene PIN falsch, wird Ihnen **Ungültige PIN** angezeigt und das Mobilteil geht wieder in den Standby-Modus zurück.

Hören Sie einen langen Signalton, bestätigt dies die erfolgreiche Anmeldung. Danach wird Ihnen auf dem Display wieder das vorherige Menü angezeigt.

Abmelden

Abmelden eines Mobilteils

1. Drücken Sie die Taste  und blättern Sie dann mit der Taste  zu Erw.Einstell. und drücken Sie **OK**; blättern Sie nun mit der Taste  bis zu Abmelden und drücken Sie **OK**.
2. Geben Sie dann die PIN ein, wenn Sie dazu aufgefordert werden, und drücken Sie **OK** zur Bestätigung der Eingabe.
3. Drücken Sie nun auf dem Tastenfeld des Mobilteils die Nummer des Mobilteils, die jenem Mobilteil entspricht, das Sie abmelden wollen.



Werden für 15 Sekunden keine Tasten gedrückt, so wird der Abmeldevorgang abgebrochen und auf dem Display des Mobilteils wird wieder das vorherige Menü angezeigt.

Hören Sie einen langen Signalton, so bestätigt dies die erfolgreiche Abmeldung. Auf dem Display wird Ihnen dann Nicht angemeld angezeigt.

Ändern der PIN

Sie benötigen die PIN zum Einrichten bzw. Einstellen der Anrufsperrung/Babyruf-Nummern und zum Anmelden/Abmelden von Mobilteilen. Die voreingestellte PIN ist 0000. Die PIN besteht aus 4 Ziffern. Mit dieser PIN können Sie auch die Einstellungen Ihres Mobilteils schützen. Ist die Eingabe der PIN erforderlich, so werden Sie von Ihrem Mobilteil dazu aufgefordert.

Ändern der PIN

1. Drücken Sie die Taste  und blättern Sie dann mit der Taste  zu Erw.Einstell. und drücken Sie **OK**; blättern Sie nun mit der Taste  bis zu PIN ändern und drücken Sie **OK**.
2. Geben Sie nun die aktuelle PIN ein, wenn Sie dazu aufgefordert werden, und drücken Sie **OK** zur Bestätigung der Eingabe. Die eingegebenen Ziffern der PIN werden auf dem Display als Sternchen (*) angezeigt.



Ist die eingegebene PIN nicht richtig, so wird Ihnen Ungültige Pin und danach wieder der Standby-Modus angezeigt.

3. Geben Sie nun die neue PIN ein und drücken Sie **OK**.
4. Geben Sie die neue PIN erneut ein und drücken Sie **OK** zur Bestätigung des Änders der PIN. Zur Bestätigung hören Sie dann einen Signalton und es wird Ihnen die Nachricht Neue PIN gesp angezeigt. Danach wird auf dem Display wieder das vorherige Menü angezeigt.

Wurde die PIN geändert, müssen Sie erst die PIN eingeben, bevor Sie Änderungen der Einstellungen für Anrufsperrung und Babyruf vornehmen können.

Zurücksetzen

Zurücksetzen auf Standardeinstellungen



1. Drücken Sie die Taste  und blättern Sie dann mit der Taste  zu Erw.Einstell. und drücken Sie **OK**; blättern Sie nun mit der Taste  bis zu Zurücksetzen und drücken Sie **OK**.
2. Drücken Sie nun erneut **OK** zur Bestätigung.
3. Wenn Sie dazu aufgefordert werden, geben Sie die PIN ein und drücken Sie **OK**.
4. Zur Bestätigung hören Sie einen Signalton. Das Gerät ist somit auf die standardmäßigen Werkseinstellungen zurückgesetzt worden (Siehe dazu auch der Abschnitt "Standardeinstellungen" auf Seite 16).

Nach Zurücksetzen wird wieder der WILLKOMMEN-Modus angezeigt.

Automatische Vorwahl

Ihnen stehen bis zu 5 Ziffern für die Eingabe einer automatischen Vorwahlkennziffer zur Verfügung. Haben Sie eine Nummer eingerichtet, so wird die von Ihnen eingegebene Nummer automatisch der jeweils gewählten Nummer vorangestellt.



Einstellen einer automatischen Vorwahlkennziffer

1. Drücken Sie die Taste  und blättern Sie mit der Taste  zu **Erw.Einstell.** und drücken Sie dann **OK**; blättern Sie nun mit der Taste  bis zu **Auto. Vorwahl** und drücken Sie **OK**.
2. Die zuletzt gespeicherte automatische Vorwahlkennziffer wird Ihnen nun angezeigt (falls verfügbar).
3. Geben Sie dann eine Nummer ein und drücken Sie **OK** zur Bestätigung Ihrer Eingabe. Zur Bestätigung hören Sie einen Signalton und auf dem Display wird das vorherige Menü angezeigt.

Ländereinstellung

Die Verfügbarkeit dieses Menüs ist länderabhängig.

Sie können eine andere Ländereinstellung als jene während des Willkommen-Modus auswählen.

1. Drücken Sie hierfür die Taste  und blättern Sie mit der Taste  zu **Erw.Einstell.** und drücken Sie **OK**; blättern Sie nun mit der Taste  bis zu **Land** und drücken Sie **OK**.
2. Geben Sie dann die PIN ein, wenn Sie dazu aufgefordert werden, und drücken Sie **OK** zur Bestätigung der Eingabe.

Sie müssen die PIN eingeben, auch wenn Ihre PIN 0000 (voreingestellte PIN) ist.

3. Blättern Sie nun mit der Taste  bis zu dem Land Ihrer Wahl und drücken Sie **OK** zur Bestätigung Ihrer Auswahl.





Ist eine bestimmte Ländereinstellung ausgewählt, so werden die Standardeinstellungen für das jeweils von Ihnen ausgewählte Land automatisch auf das Telefon übertragen (z. B. Flash Dauer, Wahlverfahren, Sprache, usw.).

Konferenz

Ist der Modus Konferenz aktiviert, so können Sie eine Dreier-Konferenzverbindung mit einem zweiten, an Ihrer Basisstation angemeldeten Mobilteil automatisch herstellen, wenn ein Teilnehmer am zweiten Mobilteil dann abnimmt, wenn bereits ein externes Gespräch geführt wird.

Standardmäßig ist dieser Modus auf **Aus** eingestellt.

Aktivieren/Deaktivieren des Konferenz-Modus

1. Drücken Sie die Taste  und blättern Sie dann mit der Taste  zu **Erw.Einstell.** und drücken Sie **OK**; blättern Sie nun mit der Taste  bis zu **Konferenz** und drücken Sie **OK**.
2. Blättern Sie dann mit der Taste  zu **Ein** oder **Aus** und drücken Sie **OK** zur Bestätigung Ihrer Auswahl. Zur Bestätigung hören Sie einen Signalton und auf dem Display wird das vorherige Menü angezeigt.

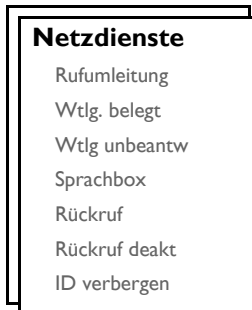

Über dieses Menü können Sie bequem auf einige der Netzdienste, die abhängig von Ihrem Netzanbietervertrag sind, zugreifen, diese aktivieren bzw. deaktivieren. Kontaktieren Sie bitte Ihren jeweiligen Netzdienstbetreiber für mehr Informationen zu diesen Diensten.

Die standardmäßigen Nummern und Werte, die auf Ihrem neuen SE430 voreingestellt sind, sollten für den Betrieb innerhalb des Telefonnetzes Ihres jeweiligen Landes gut geeignet sein; Sie müssen also daran eigentlich nichts ändern.

Rufumleitung

Es stehen Ihnen 3 Optionen der Rufumleitung zur Verfügung: Unbedingte Rufumleitung, Rufumleitung im Besetztfall und Rufumleitung bei unbeantwortet

Einrichten einer Nummer der Rufumleitung





1. Drücken Sie die Taste und blättern Sie dann mit der Taste bis zu **Netzdienste** und drücken Sie **OK**.
2. Blättern Sie dann mit der Taste bis zu der Art von Rufumleitung, die Sie einrichten wollen (Rufumleitung / Wtlg. belegt / Wtlg unbeantw) und drücken Sie dann **OK**.
3. Blättern Sie mit der Taste bis zu **Einstellung** und drücken Sie dann **OK** zum Eingeben der Nummer zur Umleitung.
4. Drücken Sie dann **OK** zur Bestätigung Ihrer Eingabe.

Aktivieren der Rufumleitung

1. Drücken Sie die Taste und blättern Sie mit der Taste zu **Netzdienste** und drücken Sie **OK**.
2. Blättern Sie dann mit der Taste bis zu der Art der Rufumleitung, die Sie aktivieren wollen (Rufumleitung / Wtlg. belegt / Wtlg unbeantw) und drücken Sie dann **OK**.
3. Drücken Sie dann erneut **OK** zum Auswählen von **Aktivieren**.
4. Die Nummernfolge für den jeweils von Ihnen ausgewählten Dienst wird dann gewählt.
5. Wurde die Nummer gewählt, drücken Sie die Taste zum Zurückkehren in den Standby-Modus.

Haben Sie diese Funktion aktiviert, so werden je nach der von Ihnen eingestellten Option der Rufumleitung ankommende Anrufe auf die Nummer Ihrer Wahl umgeleitet.





Deaktivieren der Rufumleitung

1. Drücken Sie die Taste  und blättern Sie dann mit der Taste  zu Netzdienste und drücken Sie **OK**.
2. Blättern Sie nun mit der Taste  bis zu der Art der Rufumleitung, die Sie deaktivieren wollen (Rufumleitung / Wtlg. belegt / Wtlg. unbeantw.) und drücken Sie **OK**.
3. Blättern Sie dann mit der Taste  zu Deaktivieren und drücken Sie **OK** zur Bestätigung.
4. Die Nummernfolge für den jeweils von Ihnen ausgewählten Dienst wird dann gewählt.
5. Wurde die Nummer gewählt, drücken Sie die Taste  zum Zurückgehen in den Standby-Modus.







Sprachbox

Über diese Funktion kann Ihnen ein Anrufer eine Sprachnachricht hinterlassen, wenn Sie den Anruf nicht entgegennehmen können oder wollen. Die Verfügbarkeit dieser Funktion ist sowohl von Ihrem Land als auch von Ihrem Netzanbietervertrag abhängig. Häufig fallen dabei für Sie Gebühren an, wenn Sie die Nachrichten abrufen wollen, die im Telefonnetz und nicht auf Ihrem Mobilteil gespeichert werden. Kontaktieren Sie daher bitte Ihren jeweiligen Netzdienstbetreiber für mehr Information zu dieser Funktion.

Einrichten der Nummer der Sprachbox





1. Drücken Sie die Taste  und blättern Sie dann mit der Taste  zu Netzdienste und drücken Sie **OK**; blättern Sie nun mit der Taste  bis zu Sprachbox und drücken Sie **OK**.
2. Blättern Sie dann mit der Taste  bis zu Sprachbox 1 oder Sprachbox 2 und drücken Sie dann **OK**.
3. Blättern Sie nun mit der Taste  bis zu Einstellung und drücken Sie erneut **OK**.
4. Bearbeiten Sie dann die Nummer der Sprachbox und drücken Sie danach **OK**.

Aktivieren der Sprachbox



1. Drücken Sie die Taste  und blättern Sie mit der Taste  zu Netzdienste und drücken Sie **OK**; blättern Sie dann mit der Taste  bis zu Sprachbox und drücken Sie **OK**.
2. Blättern Sie nun mit der Taste  bis zu Sprachbox 1 oder Sprachbox 2 und drücken Sie **OK**.
3. Blättern Sie daraufhin mit der Taste  zu Aktivieren und drücken Sie **OK**.
4. Die Nummernfolge für den Dienst Sprachbox wird dann gewählt.
5. Wurde die Nummer gewählt, drücken Sie die Taste  zum Zurückgehen in den Standby-Modus.

Rückruf

Einstellung

1. Drücken Sie die Taste  und blättern Sie dann mit der Taste  zu Netzdienste und drücken Sie **OK**; blättern Sie dann mit der Taste  bis zu Rückruf und drücken Sie **OK**.
2. Blättern Sie nun mit der Taste  bis zu Einstellung und drücken Sie erneut **OK**.
3. Geben Sie nun die erforderliche Nummer für die Funktion Rückruf ein und drücken Sie **OK**.





Aktivieren der Funktion Rückruf

1. Drücken Sie die Taste  und blättern Sie dann mit der Taste  zu Netzdienste und drücken Sie **OK**; blättern Sie danach mit der Taste  bis zu Rückruf und drücken Sie **OK**.





2. Drücken Sie dann erneut **OK** zum Auswählen von Aktivieren.
3. Die Nummernfolge für diesen ausgewählten Dienst wird dann gewählt.
4. Wurde die Nummer gewählt, drücken Sie die Taste  zum Zurückkehren in den Standby-Modus.

Deaktivieren der Funktion Rückruf

Einstellung





1. Drücken Sie die Taste  und blättern Sie dann mit der Taste  zu Netzdienste und drücken Sie **OK**; blättern Sie daraufhin mit der Taste  bis zu Rückruf deakt und drücken Sie **OK**.
2. Blättern Sie nun mit der Taste  zu Einstellung und drücken Sie **OK**.
3. Geben Sie dann die erforderliche Nummer zum Deaktivieren der Funktion Rückruf ein und drücken Sie **OK**.

Aktivieren der Deaktivierung von Rückruf





1. Drücken Sie die Taste  und blättern Sie dann mit der Taste  zu Netzdienste und drücken Sie **OK**; blättern Sie nun mit der Taste  bis zu Rückruf deakt und drücken Sie **OK**.
2. Drücken Sie dann erneut **OK** zum Auswählen von Aktivieren.
3. Die Nummernfolge für diesen ausgewählten Dienst wird dann gewählt.
4. Wurde die Nummer gewählt, drücken Sie die Taste  zum Zurückgehen in den Standby-Modus.

ID verbergen





Einstellung

1. Drücken Sie die Taste  und blättern Sie dann mit der Taste  zu Netzdienste und drücken Sie **OK**; blättern Sie danach mit der Taste bis zu  ID verbergen und drücken Sie **OK**.
2. Blättern Sie nun mit der Taste  zu Einstellung und drücken Sie **OK**.
3. Geben Sie nun die erforderliche Nummer zum Verbergen der ID ein und drücken Sie dann **OK**.



Aktivieren der Funktion ID verbergen

1. Drücken Sie die Taste  und blättern Sie mit der Taste  zu Netzdienste und drücken Sie dann **OK**; blättern Sie nun mit der Taste bis zu  ID verbergen und drücken Sie **OK**.
2. Drücken Sie dann erneut **OK** zum Auswählen von Aktivieren.
3. Die Nummernfolge für diesen ausgewählten Dienst wird dann gewählt.
4. Wurde die Nummer gewählt, drücken Sie die Taste  zum Zurückgehen in den Standby-Modus.

Deaktivieren der Funktion ID verbergen

1. Drücken Sie die Taste  und blättern Sie mit der Taste  zu Netzdienste und drücken Sie dann **OK**; blättern Sie nun mit der Taste bis zu  ID verbergen und drücken Sie **OK**.
2. Blättern Sie danach mit der Taste  bis zu Deaktivieren und drücken Sie dann **OK** zur Bestätigung.
3. Die Nummernfolge für diesen ausgewählten Dienst wird dann gewählt.
4. Wurde die Nummer gewählt, drücken Sie die Taste  zum Zurückgehen in den Standby-Modus.

Fehlersuche und -beseitigung – Telefon

Fehler/Störung	Mögliche Ursachen	Lösungsvorschlag
Das Symbol  blinkt nicht, wenn das Mobilteil in die Basis gelegt wird	<ul style="list-style-type: none"> • Schlechter Kontakt • Verschmutzter Kontakt • Akku ist voll aufgeladen 	<ul style="list-style-type: none"> • Bewegen Sie das Mobilteil vorsichtig • Reinigen Sie die Akkukontaktstelle mit einem mit Alkohol angefeuchteten Tuch • Aufladen ist nicht erforderlich
Kein Wählton/Amtszeichen	<ul style="list-style-type: none"> • Keine Stromversorgung • Akkus sind leer • Entfernung zur Basisstation ist zu groß • Falsches Leitungskabel • Netzadapter (wenn erforderlich) ist nicht an das Netzanschlusskabel angeschlossen 	<ul style="list-style-type: none"> • Überprüfen Sie die Anschlüsse. Setzen Sie das Telefon auf die Werkseinstellungen zurück (Reset): Netzstecker ziehen und wieder einstecken • Laden Sie die Akkus für mindestens 24 Stunden auf • Bewegen Sie sich auf die Basisstation zu • Verwenden Sie das im Lieferumfang enthaltene Leitungskabel • Schließen Sie den Netzadapter (wenn erforderlich) an das Netzanschlusskabel an
Schlechter Klang bzw. geringe Hörqualität	<ul style="list-style-type: none"> • Entfernung zur Basisstation ist zu groß • Die Basisstation befindet sich zu nah an elektrischen Geräten, Stahlbetonmauern/-wänden oder von Metalltürrahmen 	<ul style="list-style-type: none"> • Bewegen Sie sich auf die Basisstation zu • Stellen Sie die Basisstation mindestens einen Meter von jeglichen elektrischen Geräten entfernt auf
Das Symbol  blinkt	<ul style="list-style-type: none"> • Mobilteil ist nicht an der Basisstation angemeldet. • Entfernung von Mobilteil zu Basisstation ist zu groß 	<ul style="list-style-type: none"> • Melden Sie das Mobilteil an der Basisstation an • Bewegen Sie sich auf die Basisstation zu
Die Übertragung von Kontakten der SIM-Card des Handys in das Telefonbuch Ihres SE430 ist nicht vollständig erfolgt.	Nur Einträge des Telefonbuchs der SIM-Card Ihres Handys werden übertragen; die Einträge des Telefonbuchs, die sich im Speicher Ihres Handys befinden, werden dabei nicht übertragen.	Kopieren Sie die Telefonbucheinträge, die sich im Speicher Ihres Handys befinden, auf die SIM-Card Ihres Handys und dann auf Ihr SE430.

Fehlersuche und -beseitigung

Fehler/Störung	Mögliche Ursachen	Lösungsvorschlag
<p>Auf dem Display des Mobilteils wird "nicht verfüg." angezeigt</p> <ul style="list-style-type: none"> • beim Versuch, ein weiteres Mobilteil an der Basisstation anzumelden • beim Benutzen eines Mobilteils 	<ul style="list-style-type: none"> • Der Anmeldevorgang ist fehlgeschlagen • Maximale Anzahl von anmeldbaren Mobilteilen (5) ist erreicht • Basisstation ist schon von einem anderen Mobilteil belegt 	<ul style="list-style-type: none"> • Bitte versuchen Sie es erneut, indem Sie den Netzstecker der Basisstation ziehen und wieder einstecken; befolgen Sie danach die Schritte zur Anmeldung eines Mobilteils (siehe dazu auch Seite 43). • Entnehmen Sie die Akkus des Mobilteils und legen Sie sie dann wieder ein • Melden Sie ein Mobilteil ab, um das neue Mobilteil anzumelden • Warten Sie auf die Verfügbarkeit der Basisstation
Störgeräusche/ Interferenzrauschen mit Ihrem Radio oder Fernseher	Die Basisstation Ihres SE430 oder das Netzanschlussteil befindet sich zu nahe an elektrischen Geräten	Stellen Sie das Netzanschlussteil oder auch die Basis so weit wie möglich entfernt auf
Anruferidentifikation („Caller Line Identification“, CLI) funktioniert nicht	Dieser Dienst ist nicht aktiviert	Überprüfen Sie Verfügbarkeit und Teilnehmerverhältnis mit Ihrem jeweiligen Netzbetreiber
Kein Rufton	Der Rufton ist deaktiviert	Erhöhen Sie die Lautstärke
Keine Speicherung eines Eintrags im Telefonbuch	Das Telefonbuch ist voll	Löschen Sie einen Eintrag, um Platz freizugeben
Kein Empfang neuer SMS	<ul style="list-style-type: none"> • SMS-Speicherplatz ist voll • Die Einstellungen des Menüs SMS sind nicht richtig 	<ul style="list-style-type: none"> • Löschen Sie alte SMS-Nachrichten • Überprüfen Sie die SMS-Einstellungen (siehe dazu auch Seite 32)
Kein Senden oder Empfangen neuer SMS	<ul style="list-style-type: none"> • Die abgehende bzw. eingehende Nummer des SMS-Zentrums sind nicht oder falsch eingerichtet • Sie nehmen an diesem Dienst nicht teil • Ein anderes zum Senden/Empfangen von SMS-fähiges Telefon benutzt ebenfalls Ihre Leitung • Es liegt ein Kompatibilitätsproblem zwischen den Betreibern vor • Die ID ist verborgen 	<ul style="list-style-type: none"> • Sehen Sie im Abschnitt "SMS-Einstellungen" auf Seite 32 nach • Kontaktieren Sie Ihren jeweiligen Betreiber für mehr Informationen • Deaktivieren Sie den Modus zum SMS-Empfang auf einem der Geräte • Kontaktieren Sie Ihren jeweiligen Betreiber für mehr Informationen • Lassen Sie sich die ID anzeigen (siehe dazu "ID verbergen" auf Seite 48)

Elektrische, magnetische und elektromagnetische Felder („EMF“)

1. Philips Royal Electronics stellt viele verbraucherorientierte Geräte und Produkte her, von denen wie bei allen elektronischen Geräten elektromagnetische Signale und Wellen ausgehen und empfangen werden können.
2. Es ist nicht nur erklärtes Ziel von Philips, sondern auch eines unserer Hauptprinzipien, alle notwendigen Gesundheits- und Sicherheitsvorkehrungen für unsere Produkte zu treffen, die Einhaltung aller anwendbarer und zutreffender rechtlicher Vorschriften zu gewährleisten sowie die jeweils zum Zeitpunkt der Fertigung der jeweiligen Produkte geltenden EMF-Standards und -Regulierungsrichtlinien einzuhalten.
3. Zudem ist es erklärtes Ziel von Philips, Geräte und Produkte zu entwickeln, zu produzieren und auf dem Markt zu bringen, die keine gesundheitsschädigenden Auswirkungen haben.
4. Philips garantiert, dass die von Philips hergestellten Produkte bei ordnungsgemäßer Anwendung und zweckmäßiger Benutzung gemäß dem heutigen wissenschaftlichen Kenntnisstand sicher in ihrer Benutzung sind.
5. Philips ist aktiv an der Entwicklung der internationalen EMF-Standards, -Regulierungsrichtlinien und -Sicherheitsstandards beteiligt, wodurch Philips die Weiterentwicklung der Standardisierung und Normung in einem entsprechend frühen Schritt der Produktfertigung integrieren kann.

Konformitätserklärung

Die Konformitätserklärung finden Sie auf www.p4c.philips.com.

Hiermit erklärt Philips Consumer Electronics, BLC P&ACC die Übereinstimmung des Gerätes SE430x mit den grundlegenden Anforderungen und den anderen relevanten Festlegungen der Richtlinie 1999/5/EG.

Recycling und Entsorgung

Hinweise zur Entsorgung von Altgeräten

Die WEEE-Richtlinie (Richtlinie über Elektro- und Elektronik-Altgeräte: 2002/96/EC) wurde erlassen, um sicherzustellen, dass alle Altgeräte auf dem jeweils bestmöglichen verfügbaren Weg unter Anwendung der besten Aufbereitungs- und Recyclingverfahren entsorgt werden, um damit Gesundheitsgefährdung vorzubeugen und dem Umweltschutz höchste Priorität einzuräumen.

Ihr Produkt wurde unter Verwendung von qualitativ hochwertigen Material und Komponenten entwickelt und hergestellt, die recyclebar und wiederverwendbar sind.

Entsorgen Sie Ihr Altgerät bitte nicht im normalen Haushaltsmüll. Bitte informieren Sie sich über die mit diesem Symbol markierte Mülltrennung vor Ort hinsichtlich von elektrischen und elektronischen Geräten und Produkten:

Bitte beachten und wenden Sie eine der nachstehenden Entsorgungsmöglichkeiten an:

1. Entsorgen Sie das komplette Produkt (einschließlich Kabeln, Steckern und Zubehör) in den dafür vorgesehenen WEEE-Entsorgungsmöglichkeiten
2. Haben Sie ein Ersatzgerät gekauft, so bringen Sie Ihr Altgerät bitte komplett zum jeweiligen Einzelhändler zurück. Gemäß der WEEE-Richtlinie muss er es zurücknehmen.

Philips hat das Verpackungsmaterial mit Standardsymbolen gekennzeichnet, um Sie beim Recycling und der ordnungsgemäßen Müllentsorgung zu unterstützen.



 Ein Beitrag wurde dem entsprechenden, jeweiligen Müllaufbereitungs- und Recyclingsystem entrichtet.

 Mit diesem Symbol gekennzeichnetes Verpackungsmaterial ist recyclebar.

- A**
 Abgehende Nummer 33
 Abmelden 43
 Anklöpfen 20
 Anmelden 43
 Anrufen 14
 Anruferidentifikation (CLI) 20
 Anrufliste 25, 26
 Anrufsperre 41
 Auf eine SMS antworten 29
 Automatische
 Gesprächsannahme 38
 Automatische
 Gesprächsbeendigung 38
 Automatische Vorwahl 45
- B**
 Babyruf 42
 Babysitting 39
 Basisstation 9
 Bearbeiten eines
 Telefonbucheintrags 22
 Bearbeiten von Entwürfen 31
 Beenden eines Gesprächs 14, 18
 Beleuchtung 15
- D**
 Datum und Uhrzeit 35
 Die Bedientasten des
 Mobilteils 7
- E**
 Eingangsbox 28
 Eingehende Nummer 34
 Empfangen von SMS 32
 Entgegennehmen eines
 Anrufs 14, 18
 Entgegennehmen eines Anrufs
 im Freisprechmodus 18
 Entwürfe 30
 Erweiterte Einstellungen 40
 Event-LED 15
- F**
 Flash Dauer 40
- G**
 Grundlegende Schritte 11
- H**
 Hörerlautstärke 18
- I**
 ID verbergen 48
 Interkom 19
- K**
 Konferenz 46
 Konferenzverbindung 20
 Konformitätserklärung 51
 Kopieren eines Telefonbuchs
 von einer SIM-Card 23
- L**
 Lautsprecher 18
 Lautstärke des Lautsprechers 19
 Lautstärke des Ruftons 36
 Ländereinstellung 45
 Löschen einer Nummer der
 Wahlwiederholungsliste 26
 Löschen einer SMS 30
 Löschen eines Eintrags der
 Anrufliste 25
 Löschen eines
 Telefonbucheintrags 22
- M**
 Melodie des Ruftons 36
 Mobilteil 6
 Mobilteil - Name 37
- N**
 Navigation durch das Menü 10
 Netzdienste 46
- O**
 Online-Hilfe 4
- P**
 PIN 44
 PIN einer SMS-Box 33
 Paging 14
 Persönliche
 Benutzereinstellungen 36
- R**
 Recycling und Entsorgung 51
 Rufton - Gruppen 37
 Rufumleitung 46
 Rufumleitung bei
 unbeantwortet 46
 Rufumleitung im Besetztfall 46
 Rückruf 47
- S**
 SMS 27
 SMS-Box 32
 SMS-Einstellungen 32
 SMS-Ton 37
 SMS-Zentrum 34
 Schreiben und Senden
 einer SMS 27
 Speichern eines Eintrags der
 Anrufliste 25
 Speichern eines Eintrags der
 Wahlwiederholungsliste 26
 Speichern eines neuen Kontaktes
 21
 Speichern von Nummern im
 direkten Speicher 23
 Sprachbox 47
 Sprache 38
 Standby-Modus 14
 Stummschaltung des Mobilteils
 aktivieren 18
 Stummschaltung des Mobilteils
 deaktivieren 18
 Störgeräusche/Interferenzrauschen
 50
 Symbole 8
- T**
 Tastensperre aktivieren/deaktivieren
 14
 Tastenton 37
 Telefonbuch 21
 Text- und Zahleneingabe 15
- U**
 Uhr & Wecker 35
 Unbedingte Rufumleitung 46
 Übertragen des Telefonbuchs 24
- W**
 Wahlverfahren 41
 Wahlwiederholungsliste 26
 Wecker 35
 Weckton 35
 Weiterleiten einer SMS 29
- Z**
 Zubehör 5
 Zurücksetzen 45



Specifications are subject to change without notice.
Trademarks are the property of Koninklijke Philips Electronics N.V. or their respective owners.
2006 © Koninklijke Philips Electronics N.V. All rights reserved.

www.philips.com

3111 285 27072

