

**PHILIPS**

**Sportovi**

Serija 7000

TAST702

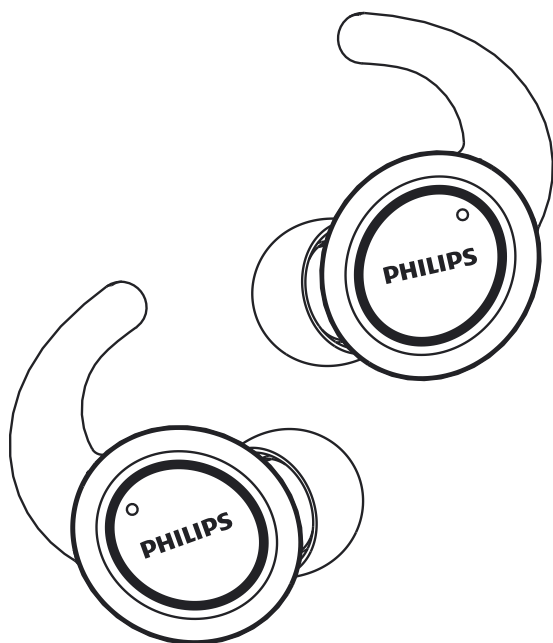

# Korisnički priručnik

Registrujte svoj proizvod i potražite podršku na  
[www.philips.com/support](http://www.philips.com/support)

# Sadržaj

---

1	Važna bezbjednosna uputstva	2
	Bezbjednost slušanja	2
	Opšte informacije	2

---

2	Vaše Bluetooth bežične slušalice	3
	Šta je u kutiji	3
	Drugi uređaji	3
	Pregled Bluetooth bežičnih slušalica	4

---

3	Početak	5
	Napunite bateriju	5
	Uparite slušalice sa Bluetooth uređajem prvi put	6
	Uparite slušalice sa drugim Bluetooth uređajem	6

---

4	Koristite svoje slušalice	7
	Ponovo povežite slušalice na svoj Bluetooth uređaj	7
	Uključivanje/isključivanje napajanja	7
	Upravljajte svojim pozivima i muzikom	7
	Status LED indikatora	8
	Kako nositi	8

---

5	Resetujte slušalice na fabrička podešavanja	9
---	---	---

---

6	Tehnički podaci	10
---	-----------------	----

---

7	Obavještenje	11
	Izjava o usaglašenosti	11
	Odlaganje starog proizvoda i baterije	11
	Usaglašenost sa EMF-om	12
	Informacije o životnoj sredini	12
	Obavještenje o usaglašenosti	12

---

8	Često postavljana pitanja	13
---	---------------------------	----

# 1 Važna bezbjednosna uputstva

## Bezbjednost slušanja



### Opasnost

- Da biste izbjegli oštećenje sluha, ograničite vrijeme korištenja slušalica sa velikom jačinom zvuka i postavite jačinu zvuka na bezbjedan nivo. Što je veća jačina zvuka, to je kraće vrijeme bezbjednog slušanja.

Obavezno se pridržavajte sljedećih uputstava kada koristite slušalice.

- Slušajte pri razumnoj jačini zvuka, tokom razumnog vremenskog perioda.
- Pazite da kontinuirano ne pojačavate jačinu zvuka jer se sluh prilagođava.
- Ne pojačavajte jačinu zvuka toliko visoko da ne možete čuti šta se oko vas događa.
- Trebalo bi da budete oprezni ili privremeno prekinete upotrebu u potencijalno opasnim situacijama.
- Prevelik zvučni pritisak u slušalicama može uzrokovati gubitak sluha.
- Korišćenje slušalica sa oba uha pokrivena za vrijeme vožnje nije preporučljivo i na nekim područjima tokom vožnje može biti protivzakonito.
- Zbog vaše sigurnosti izbjegavajte ometanje muzikom ili telefonskim pozivom dok ste u saobraćaju ili drugim potencijalno opasnim okruženjima.

## Opšte informacije

Da biste izbjegli oštećenja ili kvarove:

### Oprez

- Nemojte izlagati slušalice prekomjernoj vrućini
- Ne bacajte slušalice.
- Slušalice ne smiju biti izložene kapanju ili prskanju.
- Ne dopustite da vam slušalice budu potopljene u vodu.
- Ne koristite sredstva za čišćenje koja sadrže alkohol, amonijak, benzen ili abrazive.
- Ako je potrebno čišćenje proizvoda koristite mekanu krpu, po potrebi navlaženu sa minimalnom količinom vode ili razrijeđenim blagim sapunom.
- Ugrađena baterija ne smije biti izložena prekomjernoj vrućini, kao što su sunčeve zrake, požar ili slično.
- U slučaju pogrešne zamjene baterije, postoji opasnost od eksplozije. Zamijenite samo istom ili jednakom vrstom.

O radnim i skladišnim temperaturama i vlažnosti

- Koristite ili čuvajte na mjestu gdje je temperatura između  $-10^{\circ}\text{C}$  ( $14^{\circ}\text{F}$ ) i  $50^{\circ}\text{C}$  ( $122^{\circ}\text{F}$ ) (do 90% relativne vlažnosti).
- Životni vijek baterije može da bude kraći u uslovima visoke ili niske temperature.

## 2 Vaše Bluetooth bežične slušalice

Čestitamo vam na kupovini i dobro došli u Philips! Da biste u potpunosti iskoristili podršku koju nudi Philips, registrujte svoj proizvod na [www.philips.com/welcome](http://www.philips.com/welcome).

Sa ovim Philips bežičnim slušalicama možete:

- da uživate u praktičnim bežičnim pozivima bez korišćenja ruku;
- da uživate i kontrolirate bežičnu muziku;
- da prebacujete između poziva i muzike.

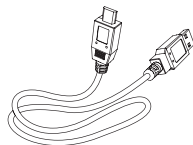

USB kabl za punjenje (samo za punjenje)



Vodič za brzi početak

---

### Drugi uređaji

Mobilni telefon ili uređaj (npr. prenosni računar, PDA, Bluetooth adapteri, MP3 plejeri itd.) koji podržava Bluetooth i koji je kompatibilan sa slušalicama (pogledajte „Tehnički podaci” na stranici 10).

---

### Šta je u kutiji

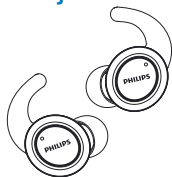

Philips True bežične slušalice  
Philips ST702



Zamjenjive gumene kapice za uši x2 para

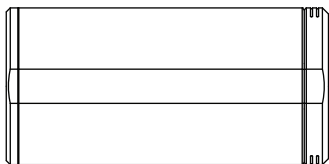

Kućište za punjenje

## Pregled Bluetooth bežičnih slušalica

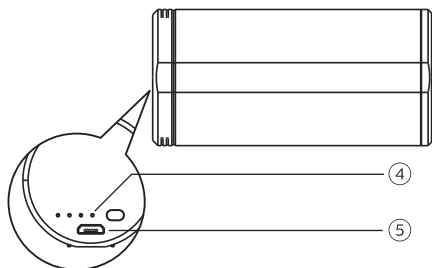
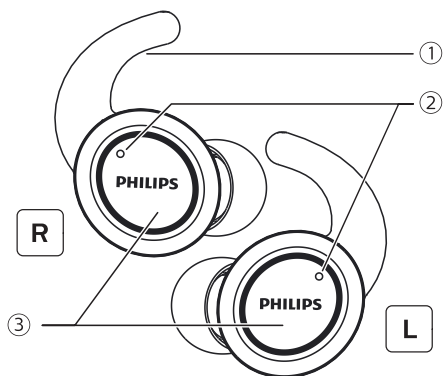

- ① Uložak za uho
- ② Mikrofon
- ③ Višenamjenska tipka
- ④ LED indikator (kućište za punjenje)
- ⑤ Micro USB utor za punjenje

# 3 Početak

## Napunite bateriju

### Bilješka

- Prije prvog korišćenja slušalica, stavite slušalice u kućište za punjenje i punitite bateriju 3 časa za optimalan kapacitet i životni vijek baterije.
- Za izbjegavanje oštećenja koristite samo originalni USB kabl za punjenje.
- Završite svoj poziv prije punjenja slušalica jer će se slušalice isključiti zbog punjenja.

## Kućište za punjenje

Jedan kraj USB kabla priključite u kućište za punjenje, a drugi kraj u izvor napajanja.

- ↳ Kućište za punjenje počinje da se puni.
- Proces punjenja potvrđuje plava LED pored USB utičnice na kućištu.
- Kad se kućište za punjenje potpuno napuni, svijetli plavo svijetlo.



### Savjet

- Kućište za punjenje služi kao prenosiva sigurnosna baterija za punjenje slušalica. Kad se kućište za punjenje potpuno napuni, podržava 3 puna ciklusa punjenja slušalica.

## Slušalice

Postavite slušalice u kućište za punjenje.

- ↳ Slušalice počinju da se pune.

- Proces punjenja potvrđuje se bijelom LED lampicom na slušalicama.
- Kada se slušalice potpuno napune, bijelo svijetlo se gasi.

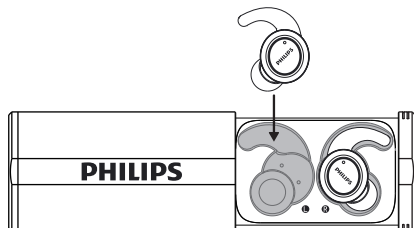

### Savjet

- Obično je za potpuno punjenje potrebno 2 časa (za slušalice ili kućište za punjenje).

## Uparite slušalice sa Bluetooth uređajem prvi put

- 1 Automatsko uključivanje: Otvorite kapsulu za punjenje, izvadite slušalice i plavi LED indikator trepće uz glasovno obavještenje „uključivanje“.
- 2 Ručno uključivanje: Na obje slušalice pritisnite i držite višenamjenske tipke otprilike 2 sekunde.

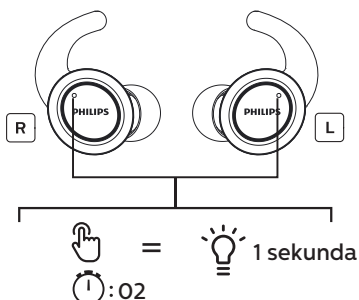

- ↳ LED na obje slušalice trepće plavom bojom 3 puta, a zatim trepće bijelom bojom.
- ↳ Objе slušalice su sada uključene i automatski se međusobno uparuju.

↳ Slušalice su sada u režimu uparivanja i spremne su za uparivanje sa Bluetooth uređajem (npr. Mobilnim telefonom).

- 3 Uključite Bluetooth funkciju svog Bluetooth uređaja.
- 4 Uparite slušalice sa svojim Bluetooth uređajem. Pogledajte korisnički priručnik vašeg Bluetooth uređaja.

#### Bilješka

- Nakon uključivanja, ako slušalice ne mogu da pronađu nijedan prethodno povezani Bluetooth uređaj, automatski će da se prebace u režim uparivanja.

Sljedeći primjer prikazuje kako da uparite slušalice sa Bluetooth uređajem.

- 1 Uključite Bluetooth funkciju svog Bluetooth uređaja, odaberite **Philips ST702**.
- 2 Unesite lozinku za slušalice „0000” (4 nule) ako se to od vas zatraži. Za one Bluetooth uređaje koji sadrže verziju Bluetooth-a 3.0 ili noviju, nije potrebno unošenje lozinke.





Philips ST702

## Funkcija UV sterilizacije

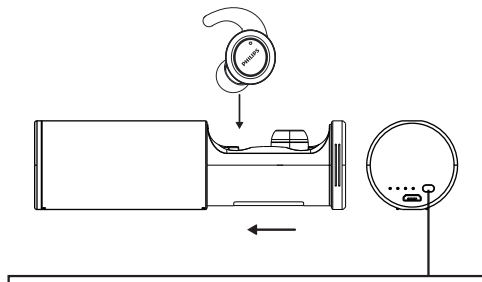
Stavite slušalice u kućište za punjenje i zatvorite kućište za punjenje, bijeli LED indikator trepće na 20 sekundi za funkciju UV sterilizacije slušalica.



UV sterilizacija =   
 : 20

## Uparite slušalice sa drugim Bluetooth uređajem

Ako imate drugi Bluetooth uređaj koji želite da uparite sa slušalicama, provjerite je li isključena funkcija Bluetooth na bilo kojem drugom prethodno uparenom ili povezanom uređaju. Zatim slijedite korake iz „Uparivanje slušalica s Bluetooth uređajem po prvi put“.

#### Bilješka

- Slušalice pohranjuju 1 uređaj u memoriju. Ako pokušate da uparite više od 2 uređaja, najraniji upareni uređaj zamjenjuje se sa novim.

# 4 Koristite svoje slušalice

## Povežite slušalice na svoj Bluetooth uređaj

- 1 Uključite Bluetooth funkciju svog Bluetooth uređaja.
- 2 Uzmite obje slušalice iz kućišta za punjenje, slušalice će se automatski uključiti i ponovo povezati.
  - ↳ Ako nije povezan nijedan uređaj, slušalice se automatski isključuju nakon 3 minute.
  - ↳ Obje slušalice su sada uključene i automatski se međusobno uparaju.
  - ↳ Slušalice će da traže posljednji povezani Bluetooth uređaj i automatski će se ponovo povezati sa njim. Ako posljednji povezani uređaj nije dostupan, slušalice će pretraživati i ponovno se povezati sa sljedećim posljednjim povezanim uređajem.



### Savjet

- Slušalice ne mogu istovremeno da se povežu s više od jednog uređaja. Ako imate dva uparena Bluetooth uređaja, uključite Bluetooth funkciju samo onog uređaja koji želite da povežete.
- Ako nakon uključivanja slušalica uključite Bluetooth funkciju Bluetooth uređaja, morate da odete u Bluetooth meni uređaja i ručno da povežete slušalice sa uređajem.



### Bilješka

- Ako slušalice ne uspiju da se povežu s bilo kojim Bluetooth uređajem u roku od 3 minute, automatski će se isključiti kako bi se uštedio vijek trajanja baterije.
- Na nekim Bluetooth uređajima veza možda neće biti automatska. U tom slučaju morate da odete u Bluetooth meni svog uređaja i ručno da povežete slušalice sa Bluetooth uređajem.

## Uključivanje/isključivanje napajanja

Zadatak	Višenamjenski dugme	Operacija
Uključite slušalice.	Desna/lijeva slušalica	Pritisnite i zadržite 2 sekunde.
Isključite slušalice.		Obje slušalice stavite u kućište za punjenje.
	Desna/lijeva slušalica	Pritisnite i zadržite 4 sekunde. <ul style="list-style-type: none"><li>↳ Bijela LED lampica trepće 3 puta.</li></ul>

## Upravlajte svojim pozivima i muzikom

### Kontrola muzike

Zadatak	Višenamjenski dugme	Operacija
Reprodukujte ili pauzirajte muziku	Desna/lijeva slušalica	Pritisnite dva puta
Preskočite unaprijed	Desna slušalica	Pritisnite i zadržite 2 sekunde
Preskoči unazad	Lijeva slušalice	Pritisnite i zadržite 2 sekunde



## Kontrola poziva

Zadatak	Višenamjenska tipka	Operacija
Javite se/ odložite poziv	Desna/lijeva slušalica	Pritisnite dva puta
Odbijte dolazni poziv	Desna/lijeva slušalica	Pritisnite i zadržite 2 sekunde

## Glasovno upravljanje

Zadatak	Višenamjenska tipka	Operacija
Siri/Google	Desna/lijeva slušalica	Pritisnite tri puta

## Status LED indikatora

Status slušalica	Indikator
Slušalice su povezane sa Bluetooth uređajem.	Svijetlo bijelog LED indikatora trepće dva puta svakih 5 sekundi.
Slušalice su uključene.	Bijela LED lampica trepće 3 puta.
Slušalice su u režimu za uparivanje.	Plavi LED indikator treperi.
Slušalice su uključene, ali nisu povezane sa Bluetooth uređajem.	Plavi LED indikator trepće. Ako se ne može uspostaviti veza, slušalice će se isključiti u roku od 15 minuta.

Nizak nivo baterije (slušalice).  
Na slušalicama ćete čuti glasovno obavještenje „baterija je slaba“.

Nizak nivo baterije (kućište za punjenje).  
Plavi LED indikator na kućištu za punjenje trepće svake sekunde.

Baterija je potpuno napunjena (slušalice).  
Svijetlo bijelog LED indikatora na slušalicama je isključeno.

Baterija je potpuno napunjena (kućište za punjenje).  
Bijeli LED indikator na slušalicama je isključen.

## LED indikator baterije na Bluetooth uređaju

Prikazaće indikator baterije na Bluetooth uređaju nakon spajanja na slušalice.

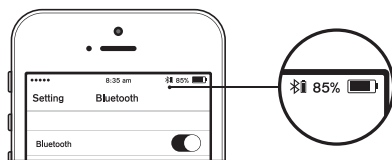

## Kako nositi

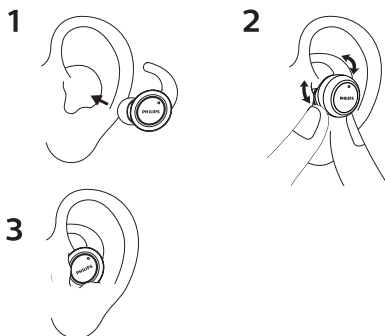

## 5 Resetujte slušalice na fabrička podešavanja

U statusu isključenog napajanja, pritisnite i zadržite višefunkcijsku tipku slušalica oko 8 sekundi dok LED indikator trepće crveno i plavo naizmjenično (ili izvadite slušalicu iz kapsule za punjenje i pričekajte da LED indikator slušalica trepće crveno i plavo naizmjenično.), dva puta kliknite na tipku za upravljanje na dodir i LED indikator će istovremeno treptati crveno i plavo, resetovati slušalice na fabrička podešavanja i slušalice će se uključiti nakon operacije.

Napomena: ako Master i Slave istovremeno obrišu listu uparivanja, morate da se uparite kao da prvi put koristite, a obje slušalice mogu da se upare kao TWS. Da bismo lakše rukovali, preporučujemo da obrišete listu za uparivanje slušalica jednu po jednu.

## 6 Tehnički podaci

### Slušalice

- Vrijeme muzike: 6 časova (dodatnih 6 časova sa futrolom za punjenje)
- Vrijeme razgovora: 6 časova (dodatnih 6 časova sa futrolom za punjenje)
- Vrijeme stanja pripravnosti: 200 časova
- Vrijeme punjenja: 2 časa
- Litijum-jonska baterija koja može da puni: 105 mAh na svakoj slušalici
- Verzija Bluetooth-a: 5.0
- Kompatibilni Bluetooth profili:
  - HFP (profil za korišćenje bez ruku - HFP)
  - A2DP (napredni profil distribucije zvuka)
  - AVRCP (profil daljinskog upravljanja audio i video zapisima)
- Podržani audio kodek: SBC
- Raspon frekvencija: 2,402 - 2,480 GHz
- Snaga odašiljača: < 4 dBm
- Radni raspon: Do 10 metara (33 stopa)

### Kučiče za punjenje

- Vrijeme punjenja: 2 časa
- Punjiva litijum-jonska baterija: 450mAh



### Bilješka

- Specifikacije su podložne promjenama bez prethodne najave.

# 7 Obavještenje

## Izjava o usaglašenosti

Kompanija „MMD Hong Kong Holding Limited“ ovim izjavljuje da je ovaj proizvod u skladu sa osnovnim zahtjevima i ostalim relevantnim odredbama Direktive 2014/53/EU. Izjavu o usaglašenosti možete da pronađete na [www.p4c.philips.com](http://www.p4c.philips.com).

## Odlaganje starog proizvoda i baterije



Vaš proizvod je dizajniran i proizveden od visokokvalitetnih materijala i komponenti koje mogu da se recikliraju i ponovo upotrijebe.



Ovaj simbol na proizvodu znači da je proizvod pokriven Evropskom direktivom 2012/19/EU.



Ovaj simbol znači da proizvod sadrži ugrađenu punjivu bateriju propisanu Evropskom direktivom 2013/56/EU koja se ne može odlagati sa uobičajenim kućnim otpadom. Čvrsto vam savjetujemo da svoj proizvod odnesete u službeni centar za prikupljanje ili u „Philips“ servisni centar kako biste profesionalno uklonili punjivu bateriju. Informišite se o lokalnom sistemu odvojenog prikupljanja električnih i elektroničkih proizvoda i punjivih baterija. Pridržavajte se lokalnih pravila i nikada ne odlažite proizvod i punjive baterije sa uobičajenim kućnim otpadom. Pravilno odlaganje starih proizvoda i punjivih baterija pomaže u sprječavanju negativnih posljedica po životnu sredinu i zdravlje ljudi.

## Izvadite ugrađenu bateriju

Ako u vašoj zemlji ne postoji sistem za prikupljanje/recikliranje elektronskih proizvoda, možete da zaštitite životnu sredinu uklanjanjem i recikliranjem baterije prije nego što odložite slušalice.

- Prije uklanjanja baterije, provjerite da li je slušalica isključena iz kućišta za punjenje.

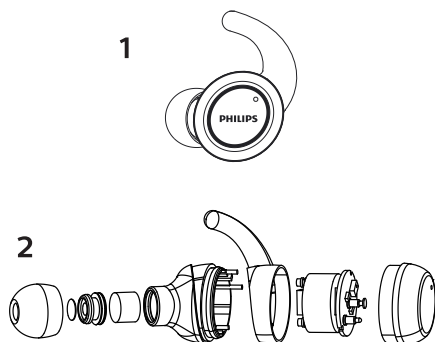

- Prije uklanjanja baterije, provjerite da li je kućište za punjenje otkačeno sa USB kabla za punjenje.

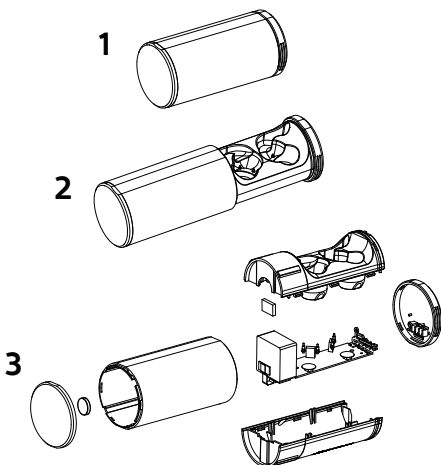

---

## Informacije o životnoj sredini

Sve nepotrebno pakiranje je izostavljeno. Pokušali smo olakšati odvajanje ambalaže na tri materijala: karton (kutija), polistirenska pjena (tampon) i polietilen (vrećice, zaštitna pjenasta folija.)

Vaš se sistem sastoji od materijala koji mogu da se recikliraju i ponovo upotrijebe ako ih rastavi specijalizovana kompanija. Pridržavajte se lokalnih propisa koji se odnose na zbrinjavanje ambalažnog materijala, istrošenih baterija i stare opreme.

---

## Obavještenje o usaglašenosti

Uređaj je u skladu s Pravilima Federalne komisije za komunikacije, dio 15. Rad zavisi od sljedeća dva uslova:

1. **Ovaj uređaj ne smije uzrokovati štetne smetnje i**
2. **Ovaj uređaj mora prihvatiti svaku primljenu smetnju, uključujući smetnje koje mogu uzrokovati neželjeni rad.**

### Pravila Federalne komisije za komunikacije

Ova je oprema testirana i ustanovljeno je da udovoljava ograničenjima digitalnog uređaja klase B, u skladu s dijelom 15 Pravila Federalne komisije za komunikacije. Ta su ograničenja osmišljena kako bi pružila razumnu zaštitu od štetnih smetnji u stambenim objektima. Ova oprema generiše, koristi i može da zrači radiofrekvencijsku energiju i, ako nije instalirana i korišćena u skladu sa uputstvima za upotrebu, može uzrokovati štetne smetnje u radio komunikaciji. Međutim, ne postoji garancija da se smetnje neće dogoditi u

određenoj instalaciji. Ako ova oprema ima uzrokuje štetne smetnje radijskom ili televizijskom prijemu, što se može utvrditi isključivanjem i uključivanjem opreme, korisnik se ohrabruje da pokuša ukloniti smetnje koristeći jednu ili više od sljedećih mjera:

- Preusmjerite ili premjestite prijemnu antenu.
- Povećajte udaljenost između opreme i prijemnika
- Priključite opremu u utičnicu na strujnom krugu različitom od onoga na koji je povezan prijemnik.
- Za pomoć se obratite prodavcu ili iskusnom radio/TV tehničaru.

### Izjava Federalne komisije za komunikacije o izloženosti zračenju:

Ova oprema udovoljava ograničenjima Federalne komisije za komunikacije o izloženosti zračenju postavljenim za nekontrolisano okruženje.

Ovaj odašiljač ne smije biti smješten ili raditi zajedno sa bilo kojom drugom antenom ili odašiljačem.

**Oprez:** Korisnik je upozoren da bi izmjene ili modifikacije koje nije izričito odobrila osoba odgovorna za usklađenost mogle poništiti ovlašćenje korisnika za upotrebu opreme.

### Kanada:

Ovaj uređaj sadrži odašiljače/prijemnike oslobodene licenci koji su u skladu sa RSS-ovima za inovacije, nauku i ekonomski razvoj Kanade za koje nije potrebna licenca.

Rad zavisi od sljedeća dva uslova: (1) Ovaj uređaj ne smije da uzrokuje smetnje. (2) Ovaj uređaj mora prihvatiti svaku primljenu smetnju, uključujući smetnje koje mogu uzrokovati neželjeni rad uređaja.

CAN ICES-3(B)/NMB-3(B)

**IC izjava o izloženosti zračenju:**

**Ova oprema udovoljava** kanadskim granicama izloženosti zračenju utvrđenim za nekontrolisano okruženje.

Ovaj odašiljač ne smije biti smješten ili raditi zajedno sa bilo kojom drugom antenom ili odašiljačem.

# 8 Često postavljana pitanja

**Moje Bluetooth slušalice se ne uključuju.**  
Nivo baterije je nizak. Napunite slušalice.

**Ne mogu da uparim Bluetooth slušalice sa svojim Bluetooth uređajem.**

Bluetooth je onemogućen. Omogućite Bluetooth funkciju na svom Bluetooth uređaju i uključite Bluetooth uređaj prije nego što uključite slušalice.

**Uparivanje ne radi.**

- Objе slušalice stavite u kućište za punjenje.
- Provjerite jeste li onemogućili Bluetooth funkciju svih prethodno povezanih Bluetooth uređaja.
- Na Bluetooth uređaju izbrišite „Philips ST702“ sa Bluetooth liste.
- Uparite svoje slušalice (pogledajte „Uparivanje slušalica sa Bluetooth uređajem prvi put“ na stranici 6).

**Kako resetovati uparivanje.**

Izvadite obje slušalice iz kućišta za punjenje. Dvaput pritisnite obje višefunkcijske tipke na slušalicama dok LED indikator ne postane bijel, pričekajte oko 10 sekundi. Čućete „Povezano“, „Lijevi kanal“, „Desni kanal“, kada je uparivanje uspješno.

**Bluetooth uređaj ne može naći slušalice.**

- Slušalice mogu biti povezane s prethodno uparenim uređajem. Isključite spojeni uređaj ili ga premjestite izvan dosega.
- Uparivanje je možda resetovano ili su slušalice prethodno uparene sa drugim uređajem. Ponovo uparite slušalice sa Bluetooth uređajem, kako je opisano u korisničkom priručniku. (pogledajte „Uparivanje slušalica sa Bluetooth uređajem prvi put“ na stranici 6).

**Moje Bluetooth slušalice su povezane sa Bluetooth stereo mobilnim telefonom, ali muzika se reprodukuje samo na zvučniku mobilnog telefona.**

Pogledajte korisnički priručnik svog mobilnog telefona. Odaberite slušanje muzike putem slušalica.

Kvalitet zvuka je loš i može se čuti pucketanje.

- Bluetooth uređaj je izvan dometa. Smanjite udaljenost između slušalica i Bluetooth uređaja ili uklonite prepreke između njih.
- Napunite svoje slušalice.

**Kvalitet zvuka je loš kada je strimovanje sa mobilnog telefona vrlo sporo ili audio strimovanje uopšte ne radi.**

Provjerite da li vaš mobilni telefon podržava (mono) HSP/HFP, ali da takode podržava A2DP i kompatibilan je sa BT4.0x (ili noviji) (pogledajte „Tehnički podaci“ na stranici 10).

**Čujem, ali ne mogu da kontrolišem muziku na svom Bluetooth uređaju (npr. reprodukcija/pauza/preskakanje prema naprijed/nazad).**

Provjerite da Bluetooth audio izvor podržava AVRCP (pogledajte „Tehnički podaci” na stranici 10).

**Nivo jačine zvuka slušalica je prenizak.**

Neki Bluetooth uređaji ne mogu povezati jačinu zvuka sa slušalicama putem sinhronizacije jačine zvuka. U tom slučaju morate da prilagodite jačinu zvuka Bluetooth uređaja kako biste postigli odgovarajuću jačinu zvuka.

**Ne mogu da povežem slušalice sa drugim uređajem, šta da radim?**

- provjerite je li isključena Bluetooth funkcija prethodno uparenog uređaja.
- Ponovite postupak uparivanja na drugom uređaju (pogledajte „Uparivanje slušalica sa Bluetooth uređajem prvi put” na stranici 6).

**Čujem zvuk samo iz jedne slušalice.**

- Ako ste u toku poziva, normalno je da zvuk dolazi iz desne i lijeve slušalice.
- Ako slušate muziku ali zvuk dolazi samo iz jedne slušalice:
  - Baterija druge slušalice može da bude prazna. Za optimalne performanse, puniti oba slušalice do kraja.

- Desna i lijeva slušalica su odvojene jedna od druge. Prvo isključite obje slušalice. Zatim vratite obje slušalice na kućište za punjenje na 5 sekundi i onda ih izvadite. Ovo će uključiti i spojiti obje slušalice. Ponovo povežite slušalice na svoj Bluetooth uređaj.
- Slušalice su povezane na više Bluetooth uređaja. Isključite Bluetooth funkciju svih povezanih uređaja. Isključite obje slušalice. Vratite obje slušalice na kućište za punjenje na 5 sekundi i zatim ih izvadite. Ponovo povežite slušalice na svoj Bluetooth uređaj. Imajte na umu da su slušalice dizajnirane za povezivanje samo s jednim Bluetooth uređajem. Kad ponovo povežete slušalice sa Bluetooth uređajem, isključite Bluetooth funkciju bilo kojeg drugog prethodno uparenog/ povezanog uređaja.
- Ako gore navedena rješenja ne pomognu, resetujte slušalice na fabrička podešavanja (pogledajte „Resetovanje slušalica na fabrička podešavanja” na stranici 9).

Za dalju podršku posjetite [www.philips.com/support](http://www.philips.com/support).



*Agência Nacional de Telecomunicações*

00990-19-11953

Este equipamento não tem direito à proteção contra interferência prejudicial e não pode causar interferência em sistemas devidamente autorizados.

Este produto está homologado pela ANATEL, de acordo com os procedimentos regulamentados pela Resolução 242/2000, e atende aos requisitos técnicos aplicados. Para maiores informações, consulte o site da ANATEL: [www.anatel.gov.br](http://www.anatel.gov.br)

„Philips“ i grb „Philips Shield“ su registrovani zaštitni znakovi „Koninklijke Philips N.V.“ i koriste se pod licencom. Ovaj proizvod je proizvela i prodaje se pod odgovornošću kompanije „MMD Hong Kong Holding Limited“ ili jedne od njenih povezanih podružnica, a kompanija „MMD Hong Kong Holding Limited“ je nalogodavac u vezi sa ovim proizvodom.

