

# PHILIPS

## Soundbar

5000-serien

TAB5308

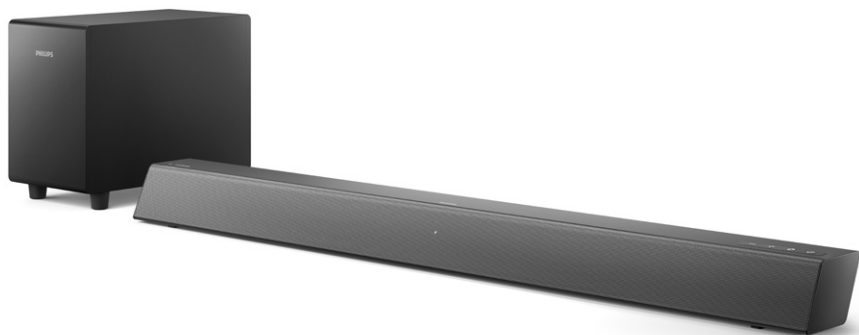

# Brukerveiledning

Registrer produktet og få støtte på

[www.philips.com/support](http://www.philips.com/support)

# Innhold

---

<b>1 Viktig</b>	<b>2</b>
Hjelp og brukerstøtte	2
Viktige sikkerhetsinstruksjoner	2
Rengjøring av produktet	3
Miljøbeskyttelse	3
Samsvar	4
Hva er i esken	4

---

<b>2 Din soundbar</b>	<b>4</b>
Hovedenhet	4
Fjernkontroll	5
Kontakter	6

---

<b>3 Koble til</b>	<b>6</b>
Plassering	6
Koble til soundbaren og subwooferen	7
Pare subwooferen automatisk	7
Koble lyd fra TV og andre enheter	8

---

<b>4 Bruke soundbar</b>	<b>9</b>
Strøm av/på	9
Volumkontroll	9
Kildevalg	10
EQ-innstillinger	10
AUX-lydkilde	10
Optisk lydkilde	10
HDMI(ARC)-lydkilde	10
Spille lyd via Bluetooth	10
Automatisk ventemodus	11
Bruke fabrikkinnstillinger	11

---

<b>5 Veggfeste</b>	<b>12</b>
--------------------	-----------

---

<b>6 Produktspesifikasjoner</b>	<b>12</b>
---------------------------------	-----------

---

<b>7 Feilsøking</b>	<b>13</b>
---------------------	-----------

# 1 Viktig

Les gjennom og forstå alle instruksjonene før du bruker produktet. Hvis skader oppstår som følge av at instruksjonene ikke blir fulgt, gjelder garantien ikke.

---

## Hjelp og brukerstøtte

Du finner ytterligere nettbasert brukerstøtte ved å gå til [www.philips.com/support](http://www.philips.com/support) for å:

- laste ned brukerhåndboken og hurtigstartveiledningen
- se videoveiledninger (bare tilgjengelig for utvalgte modeller)
- finne svar på vanlige spørsmål (FAQ)
- send oss spørsmål på epost
- chat med brukerstøtterepresentanten.

Følg instruksjonene på nettstedet for å velge språk, og angi deretter produktmodellnummeret.

Alternativt kan du kontakte forbrukerstøtte i landet du bor i. Før du tar kontakt, bør du notere deg modellnummeret og serienummeret for produktet. Du finner denne informasjonen på baksiden eller undersiden av produktet.

---

## Viktige sikkerhetsinstruksjoner

- Les disse instruksjonene.
- Ta vare på disse instruksjonene.
- Ta hensyn til alle advarslene.
- Følg alle instruksjoner.
- Ikke bruk dette apparatet nær vann.
- Rengjøres kun med en tørr klut.
- Ikke blokker noen av ventilasjonsåpningene. Skal installeres i henhold til produsentens instruksjoner.
- Ikke installer nær varmekilder, som radiatorer, ovner eller andre apparater (inkludert forsterkere) som produserer varme.
- Ikke omgå sikkerhetsformålet til den polariserte eller jordede pluggen. En polarisert plugg har to blader, der det ene er bredere enn det andre. En jordnet plugg har to blader og et tredje jordingspyd.

Det brede bladet eller det tredje spydet er der for å sikre deg. Hvis den medfølgende pluggen ikke passer inn i stikkkontakten, må du kontakte en elektriker for å skifte ut stikkkontakten.

- Beskytt strømledningen mot å bli tråkket på eller klemt, spesielt ved støpsler, stikkontakter og punktet der de kommer ut av produktet.
- Bruk kun vedlegg/tilbehør som er spesifisert av produsenten.
- Bruk kun vognen, stativet, det trebente stativet, braketten eller bordet som spesifiseres av produsenten eller selges sammen med apparatet. Når det brukes en vogn, må du være forsiktig når du beveger kombinasjonen av vogn/apparat for å unngå personskader som følge av velting.
- Koble fra apparatet ved tordenvær eller når det ikke brukes over lengre tid.
- Overlat all service til kvalifisert servicepersonell. Service er nødvendig når produktet har blitt skadd, for eksempel dersom strømledningen eller støpselet er skadd, væske er sølt på produktet eller gjenstander har falt inn i produktet, produktet har vært utsatt for regn eller fuktighet, ikke fungerer normalt, eller har blitt mistet i bakken.
- Bruk av batterier **FORSIKTIG** -For å forhindre batterilekkasje som kan føre til personskade, skade på eiendom eller skade på enheten:
  - Installer alle batterier riktig – tegnene + og – er markert på enheten.
  - Ikke kombiner batterier (gamle og nye eller karbonbatterier og alkaliske batterier, osv.).
  - Ta ut batteriene når enheten ikke skal brukes over lengre tid.
  - Batteriene må ikke utsettes for høy varme som f.eks. solskinn, brann eller liknende.
- Produktet/fjernkontrollen kan inneholde et knappebatteri, som kan svelges. Hold batteriet utenfor rekkevidden av barn til enhver tid! Hvis det svelges, kan batteriet forårsake alvorlig skade eller død. Det kan oppstå alvorlige indre forbrenninger i løpet av to timer etter inntak.



- Hvis du mistenker at et batteri er sveltet eller befinner seg på innsiden av en kroppsdel, må du søke øyeblikkelig medisinsk hjelp.
- Når du bytter batterier, må du alltid holde alle nye og brukte batterier utenfor rekkevidde av barn. Sørg for at batterihuset er helt sikret etter at du har byttet batteriet.
- Hvis batterihuset ikke kan sikres helt, må bruken av produktet opphøre. Oppbevar det utilgjengelig for barn og kontakt produsenten.
- Apparatet må ikke utsettes for drypp eller vannsprut.
- Ikke plasser farlige gjenstander på apparatet (for eksempel væskefylte gjenstander, tente lys).
- Dette apparatet kan inneholde bly og kvikksølv. Må avhendes i henhold til lokal lovgivning. Kontakt de lokale myndighetene for informasjon om avhending eller resirkulering. Hvis du trenger ytterligere hjelp til resirkulering, kan du kontakte [www.mygreenelectronics.com](http://www.mygreenelectronics.com) eller [www.eiae.org](http://www.eiae.org) eller [www.recycle.philips.com](http://www.recycle.philips.com).
- Der hovedstøpelet eller en apparatkontakt brukes som frakoblingsenhet, skal frakoblingsenheten være tilgjengelig for bruk.
- Ikke sett dette apparatet på møbler som kan veltes overende av et barn eller en voksen som lener seg på, drar i, står på eller klatrer på det. Et apparat som faller ned kan forårsake alvorlig personskade eller til og med død.
- Dette apparatet må ikke plasseres i en innebygd installasjon som f.eks. en bokhylle eller hylle, med mindre det er tilstrekkelig ventilasjon. Sørg for at det er minst 20 cm eller mer med luft rundt dette apparatet.

### Symbol for klasse II-utstyr



Dette symbolet indikerer at enheten har et dobbeltisolert system.

### Kjenn disse sikkerhetssymbolene

Dette «lynnedslaget» indikerer at uisolert materiale i enheten din kan forårsake et elektrisk støt. Av hensyn til sikkerheten til alle i husstanden din må produktets deksel ikke fjernes.

«Utopstegnet» retter oppmerksomhet mot funksjoner du bør lese den inkluderte teksten nøye for, slik at du kan unngå drifts- og vedlikeholdsproblemer.

**ADVARSEL:** For å redusere risikoen for brann eller elektrisk støt må dette apparatet ikke utsettes for regn eller fuktighet, og objekter med væske, for eksempel blomstervaser, må ikke plasseres oppå dette apparatet.



**FORSIKTIG:** For å forhindre elektrisk støt må du matche bladet på pluggen med det brede sporet, og sette den helt inn.



## Rengjøring av produktet

Bruk bare mikrofiberklut til å rengjøre produktet.

## Miljøbeskyttelse

### Avhending av gammelt produkt og batteri



Produktet ditt er designet og produsert med materialer og komponenter av høy kvalitet, som kan resirkuleres og gjenbrukes.



Dette symbolet på et produkt betyr at produktet dekkes av EU-direktiv 2012/19/EU.



Dette symbolet betyr at produktet inneholder batterier som dekkes av EU-direktiv 2013/56/EU og som ikke skal kastes i vanlig husholdningsavfall. Skaff deg informasjon om det lokale systemet for avfallsdeponering av elektriske og elektroniske produkter samt batterier. Følg lokale regler og ikke kast produktet og batteriene sammen med normalt husholdningsavfall. Riktig avfallshåndtering av gamle produkter og batterier bidrar til å forhindre negative konsekvenser for helse og miljø.

## Fjerning av engangs batterier

Informasjon om fjerning av engangsbatterier finner du i avsnittet om installering av batteri.

## Samsvar

Dette produktet oppfyller de europeiske kravene til radiointerferens. TP Vision Europe B.V. erklærer herved at dette produktet oppfyller alle avgjørende krav og andre relevante bestemmelser i direktiv 2014/53/EU og UK Radio Equipment Regulations SI 2017 No 1206. Du finner samsvarerklæringen på [www.philips.com/support](http://www.philips.com/support).

## Hva er i esken

Kontroller og identifiser artiklene i pakken:

Soundbar	x1
Trådløs subwoofer	x1
Fjernkontroll	x1
Vekselstrømadapter (for soundbar)	x1
Strømkabel (for subwoofer)	x2
Veggfestesett (veggbraketter x2, skruer x6, blindnagler x2)	x1
Hurtigstart-guide/garantikort/ sikkerhetsark	x1
AAA-batterier	x2

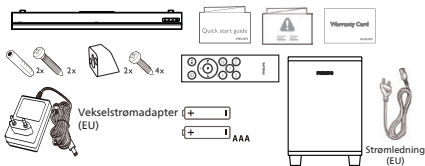

# 2 Din soundbar

Gratulerer med kjøpet ditt, og velkommen til Philips! Registrer produktet på [www.philips.com/support](http://www.philips.com/support) for å få full nytte av støtten som Philips tilbyr.

## Hovedenhet

Dette avsnittet inneholder en oversikt over hovedenheten.

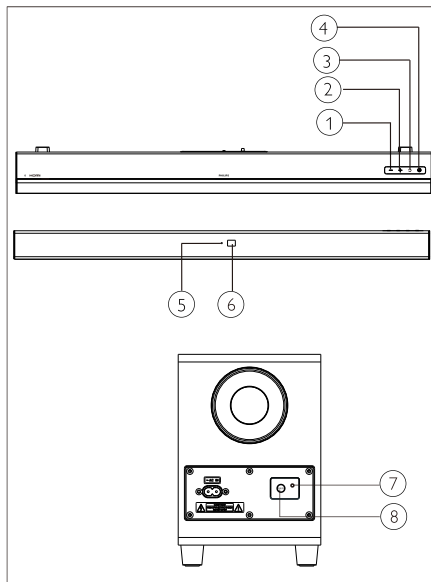

- 1 - (Volum)**  
Reduser volum.
- 2 + (Volum)**  
Øk lydstyrken.
- 3 [KILDE]**  
Velg en inngangskilde for soundbar.
- 4 [PÅ/AV]**  
Slå soundbaren på eller sett den i ventemodus.
- 5 [LED-INDIKATOR]**  
Flerfarget LED-indikator:  
Kilde/ventemodus
- 6 [FJERNSENSOR]**  
Fjernsensor
- 7 [LED-INDIKATOR]**  
Subwoofers LED-indikator
- 8 [PAIR]**  
PAIR (Paring)

# Fjernkontroll

Dette avsnittet inneholder en oversikt over fjernkontrollen.

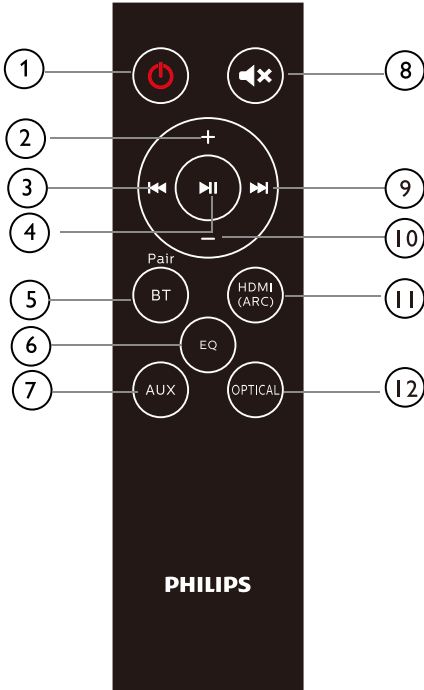

- ① **⏻ (Ventemodus-På)**
  - Slå soundbaren på eller sett den i ventemodus.
- ② **+ (Volum)**
  - Øk lydstyrken.
- ③ **⏮**
  - Hopp til forrige spor i Bluetooth-modus.
- ④ **⏸**
  - Spille av, stoppe eller fortsette avspillingen i Bluetooth-modus.
- ⑤ **BT/PAIR (Bluetooth/Paring)**
  - Trykk for å bytte til Bluetooth-modus.
  - Trykk og hold inne for å koble fra den tilkoblede Bluetooth-enheten og starte en ny paring
- ⑥ **EQ (Utjevning)**
  - Veksle mellom 4 EQ-modi: Movie, Music, Stadium og News (Film, Musikk, Stadion og Nyheter).
- ⑦ **AUX**
  - Bytt til AUX-tilkoblingens lydkilde.
- ⑧ **🔇**
  - Demp eller gjenopprett volum.
- ⑨ **⏭**
  - Hopp til neste spor i Bluetooth-modus.
- ⑩ **- (Volum)**
  - Reduser volum.
- ⑪ **HDMI (ARC)**
  - Bytt til HDMI (ARC)-tilkoblingens lydkilde.
- ⑫ **OPTICAL (Optisk)**
  - Bytt til den optiske tilkoblingens lydkilde.

## Kontakter

Dette avsnittet inneholder en oversikt over kontaktene som er tilgjengelige på soundbaren.

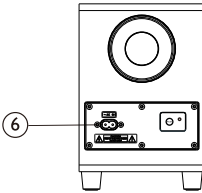
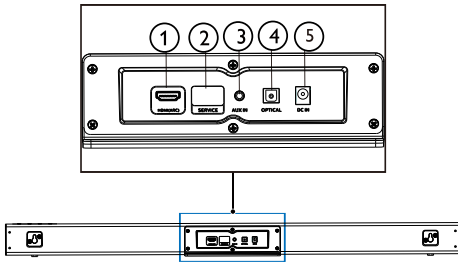

- ① **HDMI (ARC)**  
Koble til HDMI-inngangen på TV-en.
- ② **SERVICE (For oppgradering)**  
For programvareoppgraderinger.
- ③ **AUX IN (AUX-inngang)**  
Lydingang fra for eksempel en MP3-spiller (3,5 mm plugg).
- ④ **OPTICAL (Optisk)**  
Koble til en optisk lydutgang på TV-en eller en digital enhet.
- ⑤ **DC IN (DC-inngang)**  
Koble soundbar til strømforsyningen.
- ⑥ **AC IN (AC-inngang)**  
Koble subwooferen til strømforsyningen.

## 3 Koble til

Denne delen hjelper deg med å koble din soundbar til en TV og andre enheter. Hvis du vil ha informasjon om de grunnleggende tilkoblingene til soundbaren og tilbehøret, kan du se hurtigstartveiledningen.

### Merk

- Du finner identifikasjon og effektklasse på typeskiltet på baksiden eller undersiden av produktet.
- Før du gjør eller endrer koblinger, må du sørge for at alle enheter er koblet fra strømuttaket.

## Plassering

Plasser soundbaren og subwooferen som vist nedenfor.

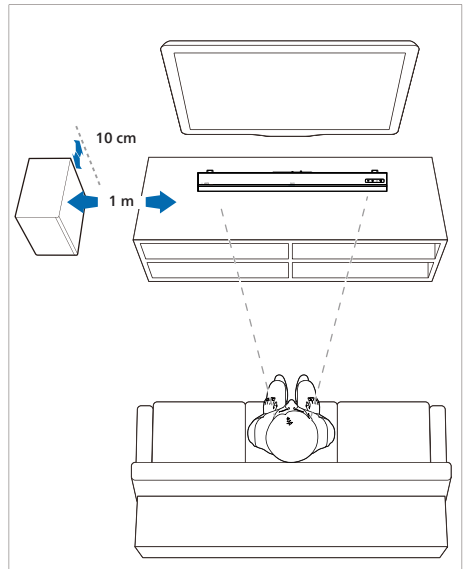

## Koble til soundbaren og subwooferen

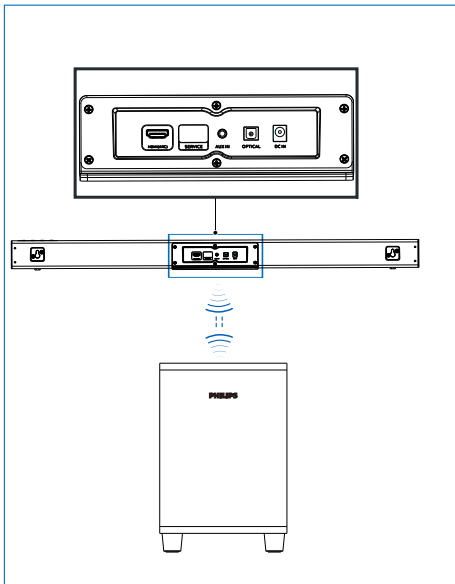

## Koble til soundbaren og subwooferen ved hjelp av Bluetooth.

- Subwooferen vil være koblet til soundbaren via Bluetooth-signalet.
- Subwooferens indikator vil blinke rødt før den er koblet til soundbaren, og lyser blått etter at den er koblet til soundbaren.
- Hvis soundbaren og subwooferen har blitt paret tidligere, vil subwooferen bli paret automatisk med soundbaren når du slår den på, med vanlig lyduttgang og med en indikator som lyser blått. Subwooferen går automatisk i ventemodus etter at soundbaren har blitt slått av.





## Pare subwooferen automatisk

- Hvis det ikke kommer noen lyd fra subwooferen, eller hvis subwooferens indikator ikke lyser blått, følger du disse trinnene for å tilbakestille subwooferen og sammenkoble den på nytt:
  1. Trykk på **PAIR**-knappen på subwooferen når den er i frakoblet status (blinker sakte rødt (én gang pr. sekund)), så vil subwooferens indikator blinke raskt rødt (to ganger pr. sekund).
  2. Bytt soundbarens kilde til AUX, og trykk på og hold inne **⏻** på soundbaren i fem sekunder. Soundbaren tilbakestilles og går automatisk i ventemodus.
  3. Trykk på **⏻** på soundbaren. Soundbaren sammenkobles med subwooferen automatisk. Tilkoblingen er utført når subwooferen blinker kontinuerlig blått.

Merk: Når soundbaren er tilbakestilt, bør du tømme Bluetooth-listen på telefonen før du sammenkobler telefonen med soundbaren.

Når soundbaren og subwooferen er koblet til, kan du trykke på og holde inne **⏻** og **+** (**Volum**) på soundbaren i fem sekunder for å frakoble dem.

### Subwoofer-indikator

-  Paring: Blinker raskt rødt
-  Tilkoblet: Konstant blå
-  Frakoblet: Blinker sakte rødt
-  Ventemodus: Konstant rødt



## Koble lyd fra TV og andre enheter

### Alternativ 1: Koble lyd gjennom en digital optisk kabel

#### Best lyd kvalitet

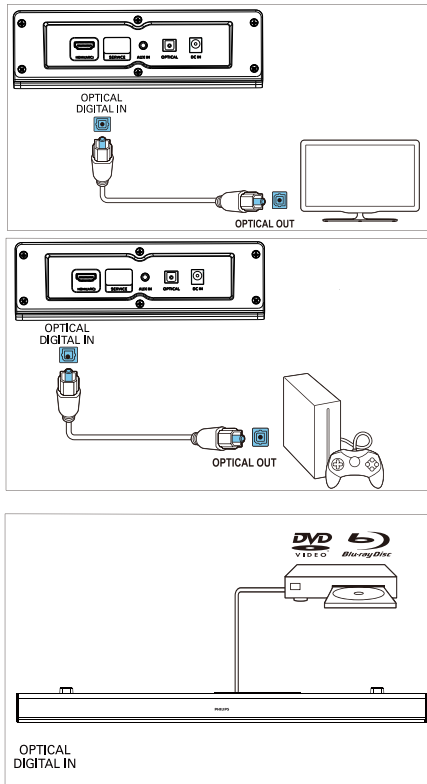

Bruk en optisk kabel til å koble **OPTICAL**-kontakten på soundbaren til **OPTICAL OUT**-kontakten på TV-en eller en annen enhet.

- Den digitale optiske kontakten kan være merket **SPDIF** eller **SPDIF OUT**.

MERK: TV-lydduttaket må være stilt til PCM.

### Alternativ 2: Koble til lyd med en 3,5 mm stereolydkabel

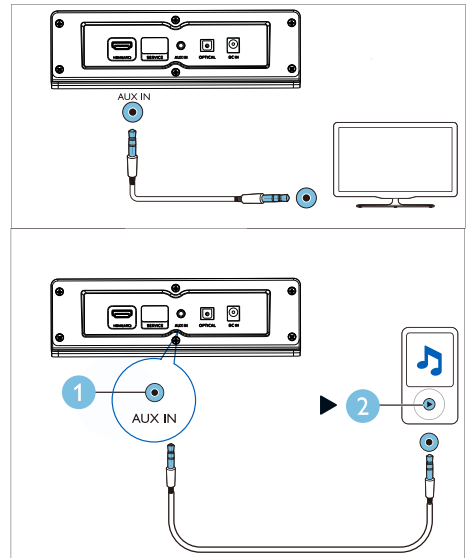

Bruk en 3,5 mm stereolydkabel til å koble **AUX IN**-kontakten på soundbaren til **AUX**-kontakten på TV-en eller en annen enhet.

## Alternativ 3: Koble til HDMI (ARC)-kontakten

Soundbar støtter HDMI med Audio Return Channel (ARC). Hvis TV-en er HDMI ARC-kompatibel, kan du høre TV-lyden gjennom din soundbar ved hjelp av én HDMI-kabel.

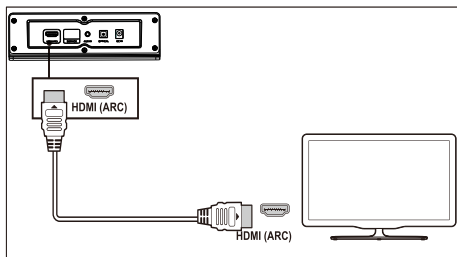

- 1 Bruk en høyhastighets HDMI-kabel til å koble **HDMI (ARC)**-kontakt på soundbaren til **HDMI ARC**-kontakten på TV-en.
  - **HDMI ARC**-kontakten på TV-en kan være merket annerledes. Du finner detaljer i brukerhåndboken til TV-en.
- 2 Slå på HDMI-CEC-drift på TV-en. Du finner detaljer i brukerhåndboken til TV-en.  
MERK: TV-lyduttaket må være stilt til PCM.

## 4 Bruke soundbar

Dette avsnittet hjelper deg med å bruke soundbar til å spille av lyd fra tilkoblede enheter.

### Før du starter

- Gjør de nødvendige tilkoblingene som beskrives i hurtigstartveiledningen og brukerhåndboken.
- Angi soundbar til riktig kilde for andre enheter.

### Strøm av/på

Koble soundbar til strømtilførselen, så lyser den røde ventemodusindikatoren.



Trykk på  for å slå på soundbaren.

Soundbarens indikator lyser hvitt og viser status for sist valgte kilde. Trykk igjen for å sette soundbar i ventemodus.

- Ventemodus: Indikatoren lyser kontinuerlig rødt.

### Volumkontroll

Trykk på +/- (**Volum**) for å øke eller redusere volumnivået.

- Du kan dempe soundbarens lyd ved å trykke på  på fjernkontrollen.
- Trykk en gang til på  eller trykk på +/- (**Volum**) for å få tilbake lyden igjen.





### Indikatorstatus

- Øk/reduser lydstyrken/demp: Blinker rødt.
- Høyeste/laveste lydstyrke: Kontinuerlig rødt i tre sekunder.
- Når du trykker på + (**Volum**) for å øke volumet, blinker soundbarens indikator rødt og lydstyrken går tilbake til normal tilstand. Soundbarens indikator blinker kontinuerlig rødt i tre sekunder når lydstyrken når maksimumnivået.
- Når du trykker på - (**Volum**) for å senke lydstyrken, blinker soundbarens indikator rødt og lydstyrken går tilbake til normal tilstand. Soundbarens indikator blinker kontinuerlig rødt i tre sekunder når lydstyrken når minimumsnivået.

---

## Kildevalg





Trykk på  på soundbaren gjentatte ganger eller på de tilsvarende knappene (**BT/PAIR**, **AUX**, **HDMI (ARC)**, **OPTICAL**) på fjernkontrollen for å veksle mellom ulike kilder.

-  AUX IN: Konstant grønt
-  Bluetooth-sammenkobling: Blinkende blått
-  Bluetooth-tilkoblet: Konstant blå
-  OPTICAL: Konstant gult
-  HDMI (ARC): Konstant lilla

---

## EQ-innstillinger

Trykk på **EQ** på fjernkontrollen for å velge Music-, Movie-, News- eller Stadium-modus.

-  • Music: Soundbarens indikator blinker hvitt i 3 sekunder.
-  • Movie: Soundbarens indikator blinker grønt i 3 sekunder.
-  • News: Soundbarens indikator blinker rødt i 3 sekunder.
-  • Stadium: Soundbarens indikator blinker cyan i 3 sekunder.

---

## AUX-lydkilde

Du kan spille av lyd fra en eksterne enhet (smarttelefon, nettbrett osv.) via en 3,5 mm lyd-kabel.

- 1 Koble den eksterne enheten til soundbaren via den 3,5 mm store stereolydkabelen (medfølger ikke). Se side 8 for trinnene for AUX-tilkobling.
- 2 Trykk på **AUX** på fjernkontrollen.
  -  Soundbarens indikator lyser kontinuerlig grønt.
- 3 Spill av lyd på den eksterne enheten (se enhetens brukerhåndbok).

---

## Optisk lydkilde

Du kan spille av lyd fra en TV via en optisk kabel.

- 1 Koble TV-en til soundbaren via den optiske kabelen (medfølger ikke). Se side 8 for trinnene for OPTISK tilkobling.
- 2 Trykk på **OPTICAL** på fjernkontrollen.
  -  Soundbarens indikator lyser kontinuerlig gult.

Merk: TV-lyduttaket må være stilt til PCM-signal.

---

## HDMI(ARC)-lydkilde

ARC (Audio Return Channel) brukes i digital lydutmating for TV-er med væsketrystalldisplay for å få optimalt synkron lyd-kvalitet.

- 1 Koble TV-en til soundbaren via HDMI kabelen (medfølger ikke). Se side 9 for trinnene for HDMI (ARC)-tilkobling.
- 2 Trykk på **HDMI (ARC)** på fjernkontrollen.
  -  Soundbarens indikator lyser kontinuerlig lilla.

Merk: TV-lyduttaket må være satt til PCM-signal med ARC på (se TV-ens brukerhåndbok).

---

## Spille lyd via Bluetooth

Koble soundbaren til Bluetooth-enheten (for eksempel en iPad, iPhone, iPod touch, Android-telefon eller bærbar PC) med Bluetooth, så kan du lytte til lydfilene som er lagret på enheten gjennom soundbarhøytalerne.

### Hva du trenger

- En Bluetooth-enhet som støtter Bluetooth-profil A2DP og AVRCP, med Bluetooth-versjon 4.2 eller nyere.
  - Den funksjonelle rekkevidden mellom denne soundbar og en Bluetooth-enhet er omtrent 4 meter.
- 1 Trykk på **BT/Pair** på fjernkontrollen for å sette soundbar i Bluetooth-modus.
    - ↳ Soundbarens indikator vil blinke blått.

- 2 Slå på Bluetooth på Bluetooth-enheten, søk etter og velg **Philips TAB5308** for å starte tilkoblingen (se brukerhåndboken for Bluetooth-enheten om hvordan du aktiverer Bluetooth).  
↳ Soundbarens indikator vil blinke blått mens den kobler til.
- 3 Vent til soundbarens indikator lyser kontinuerlig blått og en pipelyd høres ved tilkobling.  
Hvis tilkoblingen svikter, vil indikatoren blinke kontinuerlig.
- 4 Velg og spill lydfiler eller musikk på Bluetooth-enheten.
  - Musikkavspillingen settes på pause hvis det kommer et innkommende anrop under avspilling.
  - Hvis Bluetooth-enheten din støtter AVRCP-profil, kan du på fjernkontrollen trykke på **◀◀/▶▶** for å hoppe til et spor, eller trykke på **▶▶** for å sette avspillingen på pause eller gjenoppta den.
- 5 Gå ut av Bluetooth ved å sette soundbar til en annen kilde.
  - Bluetooth-tilkoblingen forblir aktiv når du slår tilbake til Bluetooth-modus.Koble fra den gjeldende enheten:
  - Hvis du vil koble soundbar til en annen Bluetooth-enhet, trykker du på og holder **BT/PAIR** på fjernkontrollen for å koble fra Bluetooth-enheten som er tilkoblet.

#### Indikatorstatus



Venter på tilkobling: Blinkende blått



Tilkoblet: Konstant blå



Frakoblet: Blinkende blått

#### Merk

- Musikkstrømming kan bli avbrutt av hindringer mellom enheten og soundbaren, for eksempel vegger, metallhuset som dekker enheten, eller andre enheter i nærheten som opererer i samme frekvens.

---

## Automatisk ventemodus

Dette produktet bytter automatisk til ventemodus etter 15 minutter uten aktivitet eller lyd fra en tilkoblet enhet.

---

## Bruke fabrikkinnstillinger

Du kan tilbakestille soundbar til standardinnstillingene.

- I AUX-modus holder du inne  på fjernkontrollen inne i fem sekunder.  
↳ Fabrikkinnstillingene gjenopprettes.

## 5 Veggfeste

### Merk

- Hvis monteringen på veggen ikke gjøres riktig, kan dette forårsake ulykker, personskade eller skade på produktet. Hvis du har spørsmål, kan du kontakte forbrukerstøtte i landet du bor i.
- Før veggmontering må du kontrollere at veggen kan støtte vekten av soundbar.

### Skruelengde/-diameter

Bruk skruer med passende lengde og diameter for typen veggfeste du bruker til soundbaren.

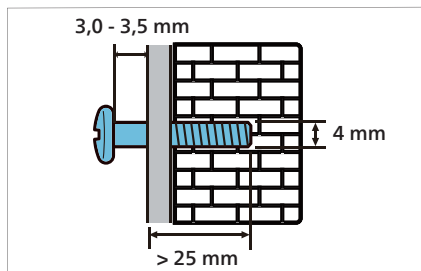

Se illustrasjonen i hurtigstartveiledningen for informasjon om hvordan du veggmonterer soundbaren.

- 1) Bor to hull på veggen.
- 2) Fest pluggene og skruene i hullene.
- 3) Heng soundbaren på festeskrue.

## 6 Produktspesifikasjoner

### Merk

- Spesifikasjoner og design kan endres uten varsel.

### Forsterker

- RMS total utgangseffekt: 70 W RMS (+/- 0,5 dB, 10 % THD)
- Frekvenskarakteristikk: 50 Hz - 15 kHz /  $\pm 3$  dB
- Signal-til-støy-forhold: > 65 dB (CCIR) / (A-vektet)
- Total harmonisk forvrengning: < 1%
- Inngangsfølsomhet:
  - LINE IN: 500 mV +/- 50 mV

### Bluetooth

- Bluetooth-profiler: A2DP, AVRCP
- Bluetooth-versjon: 4.2
- Frekvensbånd/utgangseffekt: 2402 - 2480 MHz /  $\leq 20$  dBm

### Hovedenhet

#### Soundbar

- Strømforsyning: 100 - 240 V~, 50/60 Hz
- Strømforbruk: 15 V/1,6 A
- Standby strømforbruk:  $\leq 0,5$  W
- Dimensjoner (B x H x D): 900 x 65,5 x 91 mm
- Vekt: 1,53 kg
- Driver: 2 x full rekkevidde (52 mm / 2", 4 ohm)

#### Subwoofer

- Strømforsyning: 100 - 240 V~, 50/60 Hz
- Strømforbruk: 20 W
- Standby strømforbruk:  $\leq 2$  W
- Dimensjoner (B x H x D): 150 x 225 x 267 mm
- Vekt: 2,1 kg
- Driver: 1 x lavfrekvens (118 mm / 4,5", 4 ohm)

### Fjernkontrollens batterier

- 2 x AAA-R03-1,5 V

# 7 Feilsøking



## Advarsel

- Fare for elektrisk støt! Fjern aldri yttersidene til produktet.

For å holde garantien gyldig, må du aldri prøve å reparere produktet selv.

Hvis du har problemer med å bruke dette produktet, må du kontrollere følgende punkter før du ber om service.

Hvis du fortsatt har et problem, kan du gå til [www.philips.com/support](http://www.philips.com/support).

---

## Hovedenhet

### Knappene på soundbaren fungerer ikke.

- Koble soundbar fra strømforsyningen i noen minutter og koble den til igjen.

---

## Lyd

### Ingen lyd fra soundbarhøytaleren.

- Koble lydkabelen fra soundbaren til TV-en eller andre enheter.
- Tilbakestill soundbar til fabrikkinnstillingene.
- Velg riktig lydinnangang på fjernkontrollen.
- Sørg for at soundbaren ikke er dempet.

### Forvrengt lyd eller ekko.

- Hvis du spiller av lyd fra TV-en gjennom soundbaren, må du sørge for at TV-en er dempet.

---

## Bluetooth

### En enhet kan ikke koble til soundbaren.

- Enheten støtter ikke de kompatible profilene som soundbaren krever.
- Du har ikke aktivert enhetens Bluetooth-funksjon. Sjekk enhetens brukerhåndbok for å finne ut hvordan du aktiverer funksjonen.
- Enheten er ikke riktig koblet til. Koble til enheten riktig (se «Spille lyd via Bluetooth» på side 10).
- Soundbaren er allerede koblet til en annen Bluetooth-enhet. Koble fra den tilkoblede enheten og prøv på nytt.

### Kvaliteten på lydavspilling fra en tilkoblet Bluetooth-enhet er dårlig.

- Bluetooth-mottaket er svakt. Flytt enheten nærmere soundbaren, eller fjern eventuelle hindringer mellom enheten og soundbaren.

### Den tilkoblede Bluetooth-enheten kobler til og fra konstant.

- Bluetooth-mottaket er svakt. Flytt enheten nærmere soundbaren, eller fjern eventuelle hindringer mellom enheten og soundbaren.
- Slå av Wi-Fi-funksjonen på Bluetooth-enheten for å unngå interferens.
- For noen Bluetooth-enheter kan Bluetooth-tilkoblingen deaktiveres automatisk for å spare strøm. Dette betyr ikke at det er noe feil med soundbaren.



Spesifikasjonene kan endres uten forvarsel. Gå til [www.Philips.com/support](http://www.Philips.com/support) for å finne de nyeste oppdateringene og dokumentene. Philips og Philips-skjoldmerket er registrerte varemerker for Koninklijke Philips N.V. og brukes på lisens. Dette produktet er produsert av og solgt under ansvar for MMD Hong Kong Holding Limited eller ett av dets datterselskaper, og MMD Hong Kong Holding Limited er garantist for dette produktet.

