

Sedia membantu anda bila-bila masa

Daftarkan produk anda dan dapatkan sokongan di
www.philips.com/support



HTS5563
HTS5593

Manual pengguna

PHILIPS

Daftar kandungan

1 Bantuan dan sokongan	2
Gunakan bantuan atas skrin (manual pengguna)	2
Navigasi pada bantuan atas skrin	2

2 Penting	3
Keselamatan	3
Jagaan produk anda	4
Jagaan alam sekitar	4
Amaran kesihatan bagi 3D	5

3 Teater rumah anda	6
Kawalan jauh	6
Unit utama	8
Penyambung	8

4 Sambung dan sediakan	10
Sambung pembesar suara	10
Sambung kepada TV	11
Sambungkan peranti digital melalui HDMI	13
Sambungkan audio daripada TV dan peranti lain	13
Sediakan pembesar suara	14
Sediakan EasyLink (kawalan HDMI-CEC)	14
Sambungkan dan sediakan rangkaian rumah	15

5 Gunakan teater rumah anda	18
Akses menu utama	18
Cakera	18
Fail data	20
Peranti storan USB	21
Pilihan audio, video, da gambar	22
Radio	23
pemain MP3	24
iPod atau iPhone	24
Kawalan telefon pintar	25

Semak imbas PC melalui DLNA	26
Karaoke	28
Pilih bunyi	29

6 Tukar tetapan	31
Tetapan bahasa	31
Tetapan gambar dan video	31
Tetapan audio	31
Tetapan kawalan ibu bapa	32
Tetapan paparan	32
Tetapan penjimatan tenaga	32
Tetapan pembesar suara	32
Kembalikan tetapan lalai	33

7 Kemas kinikan perisian	34
Semak versi perisian	34
Kemas kini perisian melalui USB	34
Kemas kini perisian melalui internet	35
Kemas kini bantuan atas skrin	35

8 Speksifikasi produk	37
------------------------------	----

9 Menyelesaikan masalah	41
--------------------------------	----

10 Notis	44
Hak cipta	44
Perisian sumber terbuka	44
Perjanjian pengguna akhir RMVB (Asia Pasifik dan China sahaja)	44
Pematuhan	45
Tanda dagangan	45

11 Kod bahasa	47
----------------------	----

12 Indeks	48
------------------	----

1 Bantuan dan sokongan

Philips menyediakan sokongan dalam talian yang meluas. Lawati laman web kami di www.philips.com/support untuk:

- memuat turun manual pengguna lengkap
- mencetak panduan permulaan pantas
- menonton tutorial video (tersedia hanya untuk model terpilih)
- mencari jawapan untuk soalan lazim (FAQ)
- menghantar soalan kepada kami melalui e-mel
- berbual dengan wakil sokongan kami.

Ikuti arahan pada laman web ini untuk memilih bahasa anda, lalu masukkan nombor model produk anda.

Di samping itu, anda juga boleh menghubungi Pusat Layanan Pelanggan Philips di negara anda. Sebelum anda menghubungi Philips, catatkan nombor model dan nombor siri produk anda. Anda boleh menemui maklumat ini di bahagian belakang atau bawah produk anda.

Gunakan bantuan atas skrin (manual pengguna)

Untuk akses mudah, bantuan atas skrin (manual pengguna) disimpan pada teater rumah anda. Bantuan atas skrin terdiri daripada dua panel.

- Panel kiri mengandungi dua tab - **Kandungan** dan **Indeks**. Navigasi pada **Kandungan** atau **Indeks** untuk memilih topik. Petunjuk yang digunakan untuk memaparkan **Kandungan** adalah seperti berikut:
 - ►: Tekan **OK** untuk mengembangkan subtopik.

- ▼: Tekan **OK** untuk meruntuhkan subtopik, atau tekan **Butang navigasi** (atas/bawah) untuk memilih topik.
- Untuk gerak antara panel kiri dan kanan, tekan **Butang navigasi** (kiri/kanan).
- Panel kanan mengandungi kandungan bagi topik yang dipilih. Untuk bantuan tambahan mengenai kandungan, tatal ke bawah halaman untuk melihat **Topik berkaitan**.

Gunakan alat kawalan jauh teater rumah untuk memilih dan menavigasi bantuan atas skrin (lihat 'Navigasi pada bantuan atas skrin' di halaman 2).

Navigasi pada bantuan atas skrin

Tekan butang pada alat kawalan jauh anda untuk menggunakan bantuan atas skrin.

Butang	Tindakan
HELP	Akses atau keluar daripada bantuan atas skrin.
OK	Paparkan halaman yang dipilih, atau kembangkan subtopik dalam Kandungan .
Butang navigasi	Atas: Tatal ke atas atau pergi ke halaman sebelumnya. Bawah: Tatal ke bawah atau pergi ke halaman seterusnya. Kanan: Navigasi ke panel kanan atau entri indeks seterusnya. Kiri: Navigasi ke panel kiri atau entri indeks sebelumnya.
↩ BACK	Bergerak ke atas dalam Kandungan atau Indeks . Daripada panel kanan, bergerak ke Kandungan pada panel kiri.
◀ (Sebelumnya)	Paparkan halaman yang terakhir dilihat dalam sejarah.
▶ (Seterusnya)	Paparkan halaman yang seterusnya daripada sejarah.

2 Penting

Baca dan faham semua arahan sebelum anda gunakan produk anda. Jika kerosakan terjadi disebabkan oleh kegagalan mematuhi arahan, jaminan tidak dikenakan.

Keselamatan

Risiko kejutan elektrik atau kebakaran!

- Jangan sekali-kali dedahkan produk dan aksesori kepada hujan atau air. Jangan sekali-kali letakkan bekas cecair, seperti pasu, hampir dengan produk. Jika cecair tertumpah pada atau ke dalam produk, putuskan sambungan dengan alur keluar kuasa dengan serta merta. Hubungi Penjagaan Pelanggan Philips agar produk diperiksa sebelum digunakan.
- Jangan sekali-kali letakkan produk dan aksesori berhampiran nyalaan terbuka atau sumber haba lain, termasuk cahaya matahari langsung.
- Jangan sekali-kali masukkan objek ke dalam slot pengalihudaraan atau bukaan lain pada teater rumah.
- Apabila plag sesalurkuasa atau pengganding perkakas digunakan sebagai peranti putus sambungan, peranti putus sambungan tersebut akan tetap sedia beroperasi.
- Bateri (pek bateri atau bateri yang dipasang) tidak boleh didedahkan kepada haba yang melampau seperti cahaya matahari, api atau sebagainya.
- Putuskan sambungan produk daripada alur keluar kuasa jika berlaku ribut petir.
- Apabila anda memutuskan sambungan kord kuasa, sentiasa tarik palamnya, dan bukan kabelnya.

Risiko litar pintas atau kebakaran!

- Sebelum anda menyambungkan produk kepada alur keluar kuasa, pastikan bahawa voltan kuasa sepadan dengan nilai yang dicetak di belakang atau bahagian bawah produk tersebut. Jangan sekali-kali sambungkan produk kepada alur keluar kuasa jika voltannya berbeza.

Risiko kecederaan atau kerosakan teater rumah!

- Bagi produk yang boleh dilekapkan pada dinding, gunakan hanya pendakap lekapan dinding yang dibekalkan sahaja. Kukuhkan lekapan dinding pada dinding yang boleh menyokong gabungan berat produk dan lekapan dinding. Koninklijke Philips Electronics N.V. tidak menanggung sebarang tanggungjawab terhadap pemasangan dinding yang tidak wajar, kecederaan atau kerosakan.
- Bagi pembesar suara dengan dirian, gunakan hanya dirian yang dibekalkan. Pasangkan dirian pada pembesar suara dengan ketat. Letakkan dirian yang dipasangkan pada permukaan mendatar dan sama rata yang boleh menyokong berat gabungan pembesar suara dan dirian.
- Jangan sekali-kali letakkan produk atau sebarang objek pada kord kuasa atau kelengkapan elektrik yang lain.
- Jika produk diangkut dalam suhu di bawah 5°C, buka bungkusan produk dan tunggu sehingga suhunya sepadan dengan suhu bilik sebelum menyambungkannya dengan alur keluar kuasa.
- Sinaran laser boleh nampak dan tak nampak apabila dibuka. Elakkan pendedahan kepada pancaran.
- Jangan sentuh kanta optik cakera di dalam petak cakera.
- Bahagian-bahagian produk ini mungkin dibuat daripada kaca. Kendalikan dengan berhati-hati untuk mengelakkan kecederaan dan kerosakan.

Risiko pemanasan melampau!

- Jangan pasang produk dalam ruangan terkurung. Sentiasa tinggalkan ruang sekurang-kurangnya 4 inci di sekeliling produk untuk pengalihan udara. Pastikan langsir atau objek lain tidak menutup slot pengalihan udara pada produk tersebut.



Ini adalah perkakas CLASS II dengan penempatan berganda, dan tiada perlindungan pembumih dibekalkan.

Risiko pencemaran!

- Jangan campurkan bateri (lama dengan yang baru, atau karbon dengan alkali, dll.).
- Bahaya letupan jika bateri tidak diganti dengan yang betul. Ganti hanya dengan jenis yang sama atau setara.
- Keluarkan bateri jika telah kehabisan atau jika kawalan jauh tidak akan digunakan buat tempoh masa yang lama.
- Bateri mengandungi bahan kimia, jadi ia hendaklah dilupuskan dengan betul.

Risiko tertelan bateri!

- Produk/alat kawalan jauh mungkin mengandungi bateri jenis syiling/batang, yang boleh ditelan. Jauhkan bateri daripada jangkauan kanak-kanak pada setiap masa! Jika tertelan, bateri ini boleh mengakibatkan kecederaan serius atau kematian. Kelecuran dalaman yang teruk boleh berlaku dalam masa dua jam selepas tertelan bateri ni.
- Jika anda mengesyaki bahawa bateri telah tertelan atau termasuk ke dalam mana-mana bahagian badan, dapatkan rawatan perubatan dengan segera.
- Apabila anda menukar bateri, pastikan semua bateri baru dan lama jauh dari jangkauan kanak-kanak. Pastikan petak bateri telah ditutup dengan kemas selepas anda mengganti bateri.
- Jika petak bateri tidak dapat ditutup dengan kemas, berhenti menggunakan produk ini. Jauhkan ia dari jangkauan kanak-kanak dan hubungi pengeluar.

Jagaan produk anda

- Jangan letakkan sebarang objek selain daripada cakera ke dalam petak cakera.
- Jangan masukkan cakera yang meleding atau merekah ke dalam petak cakera.
- Keluarkan cakera daripada petak cakera jika anda tidak menggunakan produk untuk tempoh masa yang lama.
- Hanya gunakan kain mikrogentian untuk membersihkan produk.

Jagaan alam sekitar



Produk anda direka bentuk dan dikilangkan dengan menggunakan bahan dan komponen yang berkualiti tinggi, yang boleh dikitar semula dan digunakan semula.



Apabila simbol tong beroda yang dipangkah ini diletakkan pada sesuatu produk, ia bermakna produk tersebut diliputi oleh Arahan Eropah 2002/96/EC. Sila pastikan diri anda termaklum mengenai sistem kutipan berasingan setempat bagi produk elektrik dan elektronik. Sila bertindak menurut peraturan setempat anda dan jangan buang produk lama anda dengan sisa rumah anda yang biasa. Cara membuang produk lama anda yang betul akan membantu mencegah potensi akibat negatif terhadap alam sekitar dan kesihatan manusia.



Produk anda mengandungi bateri yang diliputi oleh Arahan Eropah 2006/66/EC, yang tidak boleh dilupuskan bersama sisa rumah yang biasa. Sila pastikan diri anda termaklum mengenai peraturan setempat berkenaan kutipan berasingan bateri kerana pelupusan yang betul membantu mencegah akibat yang negatif kepada alam sekitar dan kesihatan manusia.

Amaran kesihatan bagi 3D

Jika anda atau keluarga anda mempunyai sejarah mengalami epilepsi atau sawan fotosensitif, jumpalah doktor sebelum mendedahkan diri anda kepada sumber cahaya berkelip, jujukan imej deras atau tontonan 3D.

Untuk mengelakkan ketidakselesaan seperti pening, sakit kepala atau disorientasi, kami mengesyorkan agar anda tidak menonton 3D dalam tempoh masa yang panjang. Jika anda mengalami sebarang ketidakselesaan, hentikan menonton 3D dan jangan dengan serta merta melakukan perkara yang mungkin berbahaya (seperti memandu kereta) sehingga gejala telah hilang. Jika gejala berterusan, jangan teruskan menonton 3D tanpa merujuk kepada doktor terlebih dahulu.

Ibu bapa hendaklah mengawasi anak mereka ketika menonton 3D dan memastikan mereka tidak mengalami ketidakselesaan seperti yang disebutkan di atas. Tontonan 3D tidak disyorkan bagi kanak-kanak di bawah umur enam tahun kerana sistem penglihatan mereka masih belum lagi berkembang dengan sempurna.

3 Teater rumah anda

Tahniah atas pembelian anda dan selamat menggunakan Philips! Untuk mendapat manfaat sepenuhnya daripada sokongan yang ditawarkan oleh Philips (cth. pemberitahuan naik taraf perisian produk), daftarkan produk anda di www.philips.com/welcome.

Kawalan jauh

Bahagian ini mengandungi gambaran keseluruhan alat kawalan jauh.

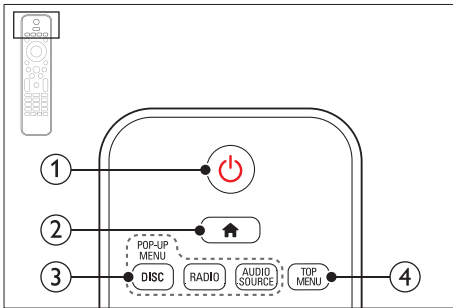

1 (Bersedia-Hidup)

- Hidupkan teater rumah atau alihkan kepada siap sedia.
- Apabila EasyLink didayakan, tekan dan tahan selama sekurang-kurangnya tiga saat untuk mengalihkan semua peranti bersambung yang akur HDMI CEC kepada siap sedia.

2 (Laman utama)

Akses menu utama.

3 Butang sumber

- **DISC/MENU TIMBUL:** Akses atau keluar daripada menu cakera ketika anda memainkan cakera.
- **RADIO:** Beralih ke radio FM.

- **AUDIO SOURCE:** Pilih sumber input audio.

4 MENU UTAMA

Akses menu utama cakera video.

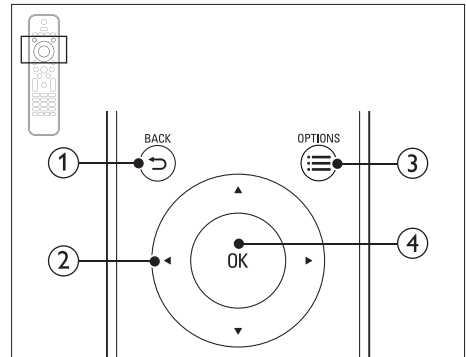

1 BACK

- Kembali ke skrin menu sebelumnya.
- Dalam mod radio, tekan dan tahan untuk memadam stesen radio yang telah praset.

2 Butang navigasi

- Navigasi menu.
- Dalam mod radio, tekan kiri atau kanan untuk memulakan carian automatik.
- Dalam mod radio, tekan atas atau bawah untuk menala frekuensi radio.

3 OPTIONS

- Akses lebih banyak pilihan mainan sambil memainkan cakera atau peranti storan USB.
- Dalam mod radio, tetapkan stesen radio.

4 OK

Sahkan entri atau pemilihan.

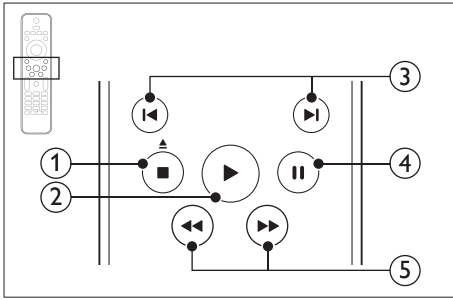

- ① **■ (Henti) / ▲ (Eject/Buka/Tutup)**
 - Hentikan main.
 - Tekan dan tahan selama tiga saat untuk membuka atau menutup petak cakera, atau mengeluarkan cakera.
- ② **▶ (Main)**
Mulakan atau sambung semula main.
- ③ **◀ / ▶ (Sebelumnya/Seterusnya)**
 - Langkau ke trek sebelum atau seterusnya, bab atau fail.
 - Dalam mod radio, pilih stesen radio pratetap.
- ④ **⏸ (Jeda)**
Jedakan main.
- ⑤ **◀◀ / ▶▶ (Pantas ke Belakang/Pantas ke Hadapan)**
Cari ke belakang atau ke hadapan. Tekan berulang kali untuk menukar kelajuan carian.

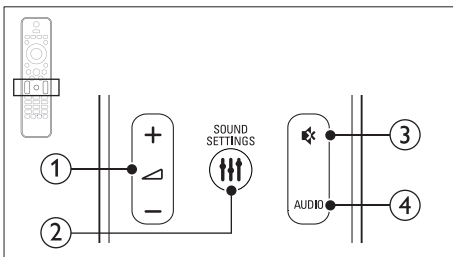

- ① **◀ +/- (Kelantangan)**
Naikkan atau kurangkan kelantangan.

- ② **⏸ SOUND SETTINGS**
Akses atau keluar daripada pilihan bunyi.
- ③ **⚙ (Senyap)**
Bisukan atau pulihkan kelantangan.
- ④ **AUDIO**
Pilih bahasa atau saluran audio.

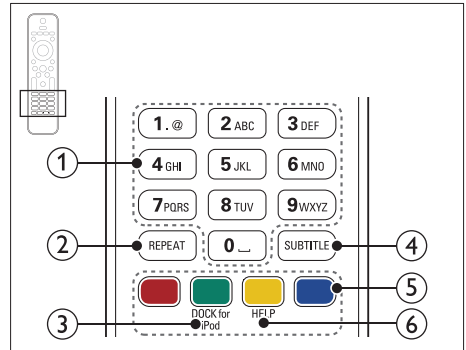

- ① **Butang abjad angka**
Masukkan angka atau huruf (menggunkan entri gaya SMS).
- ② **REPEAT**
Pilih atau matikan mod ulang.
- ③ **DOCK for iPod**
Beralih kepada dok Philips bagi iPod atau iPhone.
- ④ **SARIKATA**
Pilih bahasa sari kata bagi video.
- ⑤ **Butang berwarna**
Pilih tugas atau pilihan bagi cakera Blu-ray.
- ⑥ **HELP**
Akses bantuan atas skrin.

Unit utama

Bahagian ini mengandungi gambaran keseluruhan unit utama.

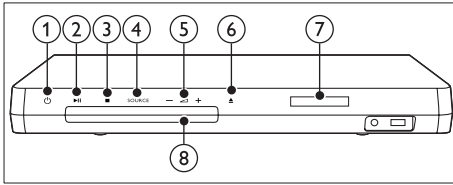

- ① **(Bersedia-Hidup)**
Hidupkan teater rumah atau alihkan kepada siap sedia.
- ② **▶|| (Main/Jeda)**
Mula, jeda atau sambung semula main.
- ③ **■ (Henti)**
 - Hentikan main.
 - Dalam mod radio, tekan dan tahan untuk memadam stesen radio yang telah praset.
- ④ **SOURCE**
Pilih sumber audio atau video untuk teater rumah ini.
- ⑤ **▲ +/-**
Naikkan atau kurangkan kelantangan.
- ⑥ **▲ (Buka/Tutup)**
Buka atau tutup petak cakera, atau keluarkan cakera.
- ⑦ **Panel paparan**
- ⑧ **Kompartmen cakera**

Penyambung

Bahagian ini mengandungi gambaran keseluruhan penyambung yang ada dengan teater rumah anda.

Penyambung hadapan

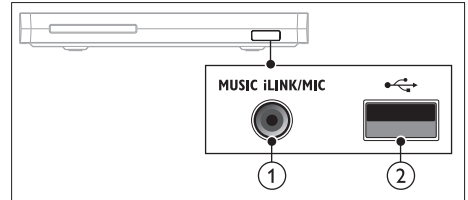

- ① **MUSIC iLINK / MIC (MIC hanya tersedia pada model terpilih)**
Input audio daripada pemain MP3 atau mikrofon.
Input audio daripada mikrofon. (Hanya tersedia pada model terpilih)
- ② **↔ (USB)**
Input audio, video atau gambar daripada peranti storan USB.

Belakang kiri

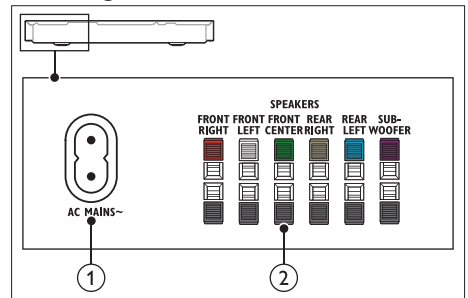

- ① **AC MAINS~**
Sambung ke bekalan kuasa.
- ② **SPEAKERS**
Sambung kepada pembesar suara dan subwufer yang dibekalkan.

Belakang tengah

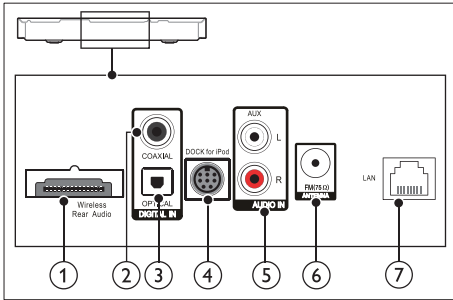

- ① **Wireless Rear Audio**
Sambung kepada modul wayarles Philips.(Model: Philips RWSS5512, dijual berasingan)
- ② **DIGITAL IN-COAXIAL**
Sambung kepada output audio sepaksi pada TV atau peranti digital.
- ③ **DIGITAL IN-OPTICAL**
Sambung kepada output audio optik pada TV atau peranti digital.
- ④ **DOCK for iPod**
Sambung kepada dok Philips bagi iPod atau iPhone.(Model: Philips DCK306x)
- ⑤ **AUDIO IN-AUX**
Sambung kepada output audio analog pada TV atau peranti analog.
- ⑥ **ANTENNA FM 75 Ω**
Sambungkan antenna yang dibekalkan untuk penerimaan radio.
- ⑦ **LAN**
Sambung kepada input LAN pada modem atau penghala jalur lebar.

Belakang kanan

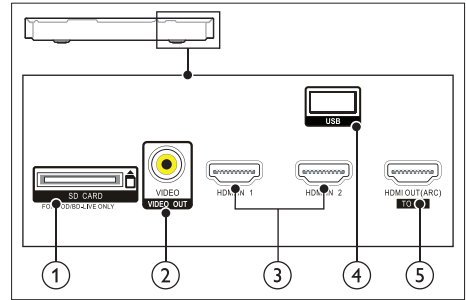

- ① **SD CARD FOR VOD/BD-LIVE ONLY**
Lubang alur untuk kad SD. Kad SD digunakan untuk mengakses BD-Live sahaja.
- ② **VIDEO-VIDEO OUT**
Sambung kepada input video komposit pada TV.
- ③ **HDMI IN 1 / HDMI IN 2**
Sambung kepada output HDMI pada peranti digital.
- ④ **USB**
Input audio, video atau gambar daripada peranti storan USB.
- ⑤ **HDMI OUT (ARC) TO TV**
Sambung kepada input HDMI pada TV.

4 Sambung dan sediakan

Bahagian ini membantu anda menghubungkan teater rumah anda kepada TV dan peranti yang lain, kemudian buat persediaannya. Untuk maklumat tentang sambungan asas teater rumah anda dan aksesori, rujuk panduan permulaan ringkas.

Catatan

- Untuk pengenalan dan pengedaran bekalan, lihat plat jenis di bahagian belakang atau bawah produk.
- Sebelum anda membuat atau menukar sebarang sambungan, pastikan semua peranti telah ditanggalkan daripada alur keluar kuasa.

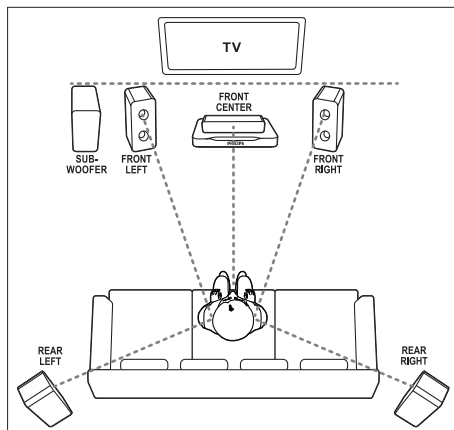

Catatan

- Bunyi keliling bergantung kepada faktor seperti bentuk dan saiz bilik, jenis dinding dan siling, tingkap dan permukaan pemantul, dan akustik pembesar suara. Buat ujian dengan kedudukan pembesar suara untuk mendapatkan tetapan optimum untuk anda.

Sambung pembesar suara

Kabel pembesar suara adalah berkod warna agar mudah disambung. Untuk menyambungkan pembesar suara dengan teater rumah anda, padankan warna kabel pembesar suara dengan yang pada penghubung.

Kedudukan pembesar suara memainkan peranan penting dalam menyediakan kesan bunyi keliling. Untuk kesan terbaik, tempatkan semua pembesar suara ke arah kedudukan tempat duduk dan letakkannya pada paras telinga anda (semasa duduk).

Ikuti garis panduan umum ini untuk penempatan pembesar suara.

- 1** Kedudukan tempat duduk:
Ini adalah pusat kawasan anda mendengar.
- 2** **FRONT CENTER** pembesar suara (hadapan tengah):
Tempatkan pembesar suara tengah betul-betul di hadapan kedudukan tempat duduk, sama ada di atas atau di bawah TV anda.
- 3** **FRONT LEFT** pembesar suara (hadapan kiri) dan **FRONT RIGHT** (hadapan kanan):
Tempatkan pembesar suara di kiri dan kanan di bahagian hadapan, dan pada jarak yang sama daripada pembesar suara tengah. Pastikan pembesar suara kiri, kanan dan tengah berada pada jarak yang sama daripada tempat duduk anda.
- 4** **REAR LEFT** pembesar suara (belakang kiri) dan **REAR RIGHT** (belakang kanan):
Tempatkan pembesar suara belakang di sebelah kiri dan kanan kedudukan tempat

duduk anda, sama ada sebaris dengannya atau agak ke belakang sedikit.

- 5 SUBWOOFER** (subwufer):
Tempatkan subwufer sekurang-kurangnya satu meter di sebelah kiri atau kanan TV. Tinggalkan ruang lebih kurang 10 sentimeter dari dinding.

Jadikan pembesar suara belakang anda tanpa wayar

Sambungkan pembesar suara belakang ke teater rumah anda tanpa wayar menggunakan aksesori modul wayarles. Untuk mendapatkan butiran lanjut, lihat manual pengguna modul wayarles.

Apa yang anda perlukan

- Modul wayarles Philips. (Model: Philips RWSS5512, dijual berasingan)

- 1 Sambungkan pemancar wayarles ke penyambung **Wireless Rear Audio** pada teater rumah anda.

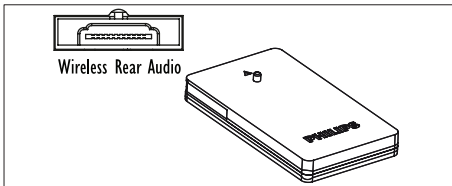

- 2 Sambung pembesar suara belakang ke penerima wayarles.
- 3 Sambungkan penerima wayarles kepada bekalan kuasa.

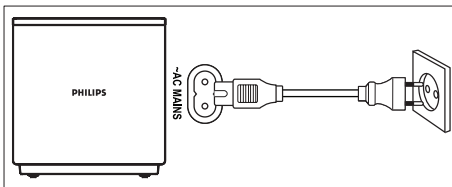

Sambung kepada TV

Sambung teater rumah anda kepada TV untuk menonton video. Anda boleh mendengar audio TV menerusi pembesar suara teater rumah anda.

Gunakan sambungan kualiti terbaik yang tersedia pada teater rumah dan TV anda.

Pilihan 1: Sambung ke TV melalui HDMI (ARC)

Video dengan kualiti terbaik

Teater rumah anda menyokong versi HDMI dengan Saluran Kembali Audio (ARC). Jika TV anda patuh HDMI ARC, anda boleh mendengar audio TV menerusi teater rumah anda menggunakan satu kabel HDMI sahaja.

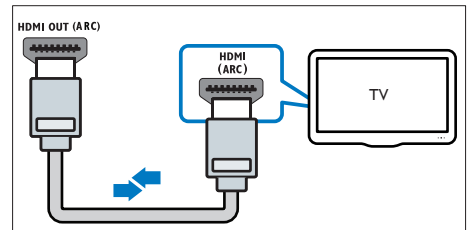

- 1 Menggunakan kabel HDMI Berkelajuan Tinggi, sambung penyambung **HDMI OUT (ARC)** pada teater rumah anda kepada penyambung **HDMI ARC** pada TV.
 - Penyambung **HDMI ARC** pada TV mungkin dilabel dengan cara berbeza. Untuk butiran, lihat manual pengguna TV.
- 2 Pada TV anda, hidupan operasi HDMI-CEC. Untuk butiran, lihat manual pengguna TV.
 - HDMI-CEC adalah ciri yang membolehkan peranti yang mematuhi CEC yang disambung melalui HDMI untuk dikawal oleh alat kawalan jauh tunggal, seperti kawalan kelantangan untuk kedua-dua TV dan teater rumah. (lihat 'Sediakan EasyLink (kawalan HDMI-CEC)' di halaman 14)

- 3 Jika anda tidak dapat mendengar audio TV melalui teater rumah anda, Buat persediaan audio secara manual. (lihat 'Sediakan audio' di halaman 15)

Pilihan 2: Sambungkan ke TV menerusi HDMI standard

Video dengan kualiti terbaik

Jika TV anda tidak patuh HDMI ARC, sambungkan teater rumah anda kepada TV melalui sambungan HDMI standard.

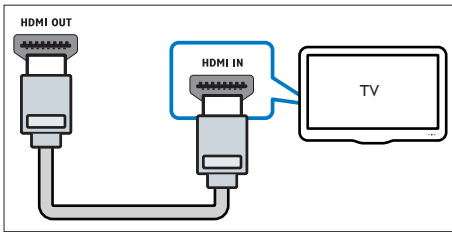

- 1 Menggunakan kabel HDMI Berkelajuan Tinggi, sambung penyambung **HDMI OUT (ARC)** pada teater rumah anda kepada penyambung **HDMI** pada TV.
- 2 Sambungkan kabel audio untuk mendengar audio TV menerusi teater rumah anda (lihat 'Sambungkan audio daripada TV dan peranti lain' di halaman 13).
- 3 Pada TV anda, hidupkan operasi HDMI-CEC. Untuk butiran, lihat manual pengguna TV.
 - HDMI-CEC adalah ciri yang membolehkan peranti yang mematuhi CEC yang disambung melalui HDMI untuk dikawal oleh alat kawalan jauh tunggal, seperti kawalan kelantangan untuk kedua-dua TV dan teater rumah. (lihat 'Sediakan EasyLink (kawalan HDMI-CEC)' di halaman 14)
- 4 Jika anda tidak dapat mendengar audio TV melalui teater rumah anda, Buat persediaan audio secara manual. (lihat 'Sediakan audio' di halaman 15)

Catatan

- Jika TV anda mempunyai penyambung DVI, anda boleh menggunakan penyesuai HDMI/DVI untuk menyambung kepada TV. Bagaimanapun, sesetengah ciri mungkin tidak tersedia.

Pilihan 3: Menyambung kepada TV melalui video komposit

Video berkualiti asas

Jika TV anda tidak mempunyai penyambung HDMI, gunakan sambungan komposit video. Sambungan komposit tidak menyokong video definisi tinggi.

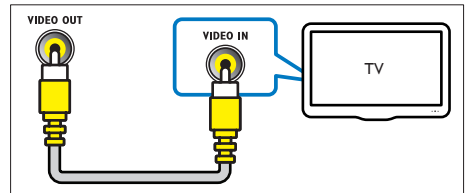

- 1 Menggunakan kabel video komposit, sambungkan penyambung **VIDEO OUT** pada teater rumah anda kepada penyambung **VIDEO IN** pada TV.
 - Penyambung video komposit mungkin berlabel **AV IN**, **COMPOSITE**, atau **BASEBAND**.
- 2 Sambungkan kabel audio untuk mendengar audio TV menerusi teater rumah anda (lihat 'Sambungkan audio daripada TV dan peranti lain' di halaman 13).
- 3 Bila anda menonton program TV, tekan **SOURCE** pada teater rumah anda berkali-kali untuk memilih input audio yang betul.
- 4 Apabila anda menonton video, alihkan TV anda kepada input video yang betul. Untuk butiran, lihat manual pengguna TV.

Sambungkan peranti digital melalui HDMI

Sambungkan peranti digital seperti peti atas set, konsol permainan, atau kankorder ke teater rumah anda melalui satu sambungan HDMI sahaja. Apabila anda menyambungkan peranti dengan cara ini dan memainkan fail atau permainan,

- video akan dipaparkan secara automatik pada TV anda, dan
- audio dimainkan secara automatik pada teater rumah anda.

1 Menggunakan kabel HDMI Berkelajuan Tinggi, sambung penyambung **HDMI OUT** pada peranti digital anda ke penyambung **HDMI IN 1/2** pada teater rumah anda.

2 Sambungkan teater rumah anda ke TV melalui **HDMI OUT (ARC)**.

- Jika TV tidak patuh HDMI CEC, pilih input video yang betul pada TV anda.

3 Pada peranti yang bersambung, hidupkan operasi HDMI-CEC. Untuk mendapatkan butiran, lihat manual pengguna peranti tersebut.

- Jika anda tidak dapat mendengar audio peranti digital menerusi teater rumah anda, sediakan audio secara manual. (lihat 'Sediakan audio' di halaman 15)
- Anda juga boleh menekan **SOURCE** pada teater rumah anda berulang kali untuk memilih input HDMI yang betul.

Sambungkan audio daripada TV dan peranti lain

Mainkan audio daripada TV atau peranti lain melalui pembesar suara teater rumah anda. Gunakan sambungan kualiti terbaik yang tersedia pada TV anda, teater rumah, dan peranti lain.

Catatan

- Apabila teater rumah dan TV anda disambungkan melalui HDMI ARC, sambungan audio tidak diperlukan (lihat 'Pilihan 1: Sambung ke TV melalui HDMI (ARC)' di halaman 11).

Pilihan 1: Sambung audio melalui kabel optik digital

Audio dengan kualiti terbaik

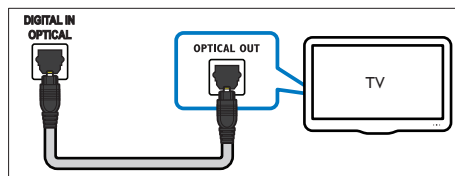

1 Menggunakan kabel optik, sambungkan penyambung **OPTICAL** pada teater rumah anda kepada penyambung **OPTICAL OUT** pada TV atau peranti lain.

- Penyambung optik digital mungkin berlabel **SPDIF** atau **SPDIF OUT**.

Pilihan 2: Sambungkan audio melalui kabel sepaksi digital

Audio dengan kualiti terbaik

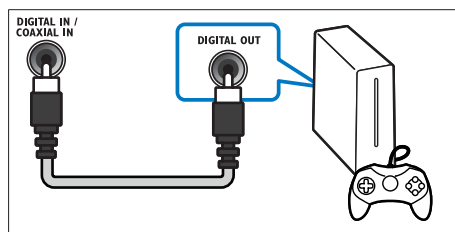

1 Menggunakan kabel sepaksi, sambungkan penyambung **COAXIAL** pada teater rumah anda kepada penyambung **COAXIAL/DIGITAL OUT** pada TV atau peranti lain.

- Penyambung sepaksi digital mungkin berlabel **DIGITAL AUDIO OUT**.

Pilihan 3: Sambungkan audio melalui kabel audio analog

Audio berkualiti asas

- 1 Menggunakan kabel analog, sambungkan penyambung **AUX** pada teater rumah anda kepada penyambung **AUDIO OUT** pada TV atau peranti lain.

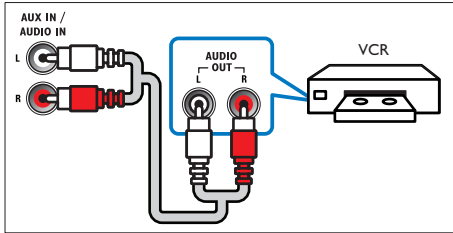

Sediakan pembesar suara

Sediakan pembesar suara secara manual untuk mengalami bunyi keliling tersuai.

Sebelum anda bermula

Buat sambungan yang diperlukan seperti yang diterangkan dalam panduan permulaan pantas dan kemudian ubah TV kepada sumber yang betul dari teater rumah anda.

- 1 Tekan **🏠** (**Laman utama**).
- 2 Pilih **[Persediaan]**, kemudian tekan **OK**.
- 3 Pilih **[Audio]** > **[Sediaan pembesar suara]**
- 4 Masukkan jarak bagi setiap pembesar suara, dan kemudian dengar nada ujian dan ubah kelantangan. Uji kedudukan pembesar suara untuk mendapatkan tetapan terbaik.

Sediakan EasyLink (kawalan HDMI-CEC)

Teater rumah ini menyokong Philips EasyLink, yang menggunakan protokol HDMI-CEC (Kawalan Elektronik Pengguna). Peranti yang akur EasyLink yang bersambung melalui HDMI boleh dikawal dengan alat kawalan jauh yang sama.

Catatan

- Bergantung pada pengilang, HDMI-CEC dikenali dengan banyak nama. Untuk mendapat maklumat mengenai peranti anda, lihat manual pengguna peranti.
- Philips tidak menjamin 100% kesalingfungsian dengan semua peranti HDMI-CEC.

Sebelum anda bermula

- Sambungkan teater rumah anda ke peranti yang serasi dengan HDMI-CEC melalui sambungan HDMI.
- Buat sambungan yang diperlukan seperti yang diterangkan dalam panduan permulaan pantas dan kemudian ubah TV kepada sumber yang betul dari teater rumah anda.

Dayakan EasyLink

- 1 Tekan **🏠** (**Laman utama**).
- 2 Pilih **[Persediaan]**, kemudian tekan **OK**.
- 3 Pilih **[EasyLink]** > **[EasyLink]** > **[Hidup]**.
- 4 Pada TV anda dan peranti lain yang bersambung, hidupkan kawalan HDMI-CEC. Untuk mendapatkan butiran, lihat manual pengguna TV atau peranti lain.
 - Pada TV anda, tetapkan output audio kepada 'Amplifier' (dan bukannya pembesar suara TV). Untuk butiran, lihat manual pengguna TV.

Kawalan EasyLink

Dengan EasyLink, anda boleh mengawal teater rumah anda, TV dan peranti serasi HDMI-CEC bersambung yang lain dengan satu alat kawalan jauh.

- **[Main Satu Sentuhan]** (Mainan satu sentuhan): Apabila cakera video berada di dalam ruang cakera, tekan ► (**Main**) untuk membangunkan TV daripada siap sedia dan kemudian mainkan cakera.
- **[Siap Sedia Satu Sentuhan]** (Siap sedia satu sentuhan): Jika siap sedia satu sentuhan didayakan, teater rumah anda boleh beralih kepada siap sedia dengan alat kawalan jauh TV atau peranti-peranti HDMI-CEC yang lain.
- **[Kawalan Audio Sistem]** (Kawalan audio sistem): Jika kawalan audio sistem didayakan, audio daripada peranti bersambung dikeluarkan melalui pembesar suara teater rumah anda secara automatik apabila anda memainkan peranti tersebut.
- **[Pemetaan Input Audio]** (Pemetaan input audio): Jika kawalan audio sistem tidak berfungsi, petakan peranti yang bersambung ke penyambung input audio yang betul pada teater rumah anda (lihat 'Sediakan audio' di halaman 15).



Catatan

- Untuk menukar tetapan kawalan EasyLink, tekan 🏠 (**Laman utama**), pilih **[Persediaan]** > **[EasyLink]**.

Sediakan audio

Jika anda tidak boleh mendengar output audio peranti yang disambungkan melalui pembesar suara teater rumah anda, lakukan yang berikut:

- Periksa sekiranya anda telah mendayakan EasyLink pada semua peranti, (lihat 'Sediakan EasyLink (kawalan HDMI-CEC)' di halaman 14) dan

- pada TV anda, tetapkan output audio kepada 'Amplifier' (dan bukannya pembesar suara TV). Untuk butiran, lihat manual pengguna TV, dan
- sediakan kawalan audio EasyLink.

- 1 Tekan 🏠 (**Laman utama**).
- 2 Pilih **[Persediaan]**, kemudian tekan **OK**.
- 3 Pilih **[EasyLink]** > **[Kawalan Audio Sistem]** > **[Hidup]**.
 - Untuk memainkan audio daripada pembesar suara TV, pilih **[Mati]**, dan langkau langkah berikut.
- 4 Pilih **[EasyLink]** > **[Pemetaan Input Audio]**.
- 5 Ikuti arahan atas skrin untuk memetakan peranti bersambung ke input audio pada teater rumah anda.
 - Jika anda sambung teater rumah anda ke TV menerusi sambungan **HDMI ARC**, pastikan audio TV telah dipetakan kepada input ARC pada teater rumah anda.

Sambungkan dan sediakan rangkaian rumah

Sambungkan teater rumah anda ke penghalang rangkaian untuk persediaan rangkaian, dan nikmatilah:

- Kandungan multimedia distrim (lihat 'Semak imbas PC melalui DLNA' di halaman 26)
- Kawalan telefon pintar (lihat 'Kawalan telefon pintar' di halaman 25)
- Aplikasi BD Live (lihat 'BD-Live pada Blu-ray' di halaman 19)
- Kemas kini perisian (lihat 'Kemas kini perisian melalui internet' di halaman 35)



Awas

- Biasakan diri anda dengan penghalang rangkaian, perisian pelayan media dan prinsip rangkaian. Jika perlu, baca dokumentasi yang mengiringi komponen rangkaian. Philips tidak bertanggungjawab atas data yang hilang, rosak atau tercemar.

Sebelum anda bermula

- Buat sambungan yang diperlukan seperti yang diterangkan dalam panduan permulaan pantas dan kemudian ubah TV kepada sumber yang betul dari teater rumah anda.

Sediakan rangkaian berwayar

Apa yang anda perlukan

- Kabel rangkaian (kabel lurus RJ45).
- Penghalang rangkaian (dengan DHCP didayakan).

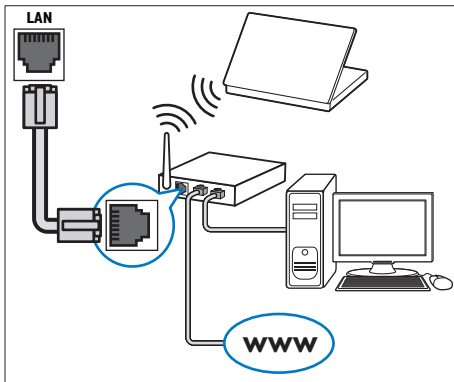

- 1 Menggunakan kabel rangkaian, sambungkan penyambung LAN pada teater rumah anda ke penghalang rangkaian.
- 2 Tekan **⬆** (Laman utama).
- 3 Pilih **[Persediaan]**, kemudian tekan **OK**.
- 4 Pilih **[Rangkaian] > [Pemasangan rangkaian] > [Berwayar (Ethernet)]**.
- 5 Ikuti arahan pada skrin untuk menyelesaikan persediaan.
 - Jika sambungan gagal, pilih **[Cuba lagi]**, kemudian tekan **OK**.

- 6 Pilih **[Selesai]**, dan kemudian tekan **OK** untuk keluar.

- Untuk melihat tetapan rangkaian, pilih **[Persediaan] > [Rangkaian] > [Lihat tetapan rangkaian]**.

Sediakan rangkaian wayarles

Fungsi wayarles/Wi-Fi hanya tersedia di Eropah, Australia dan New Zealand.

Teater rumah anda boleh mengakses rangkaian wayarles.

Apa yang anda perlukan

- Penghalang rangkaian (dengan DHCP didayakan). Bagi prestasi, liputan, dan keserasian wayarles terbaik, gunakan penghalang 802.11n.

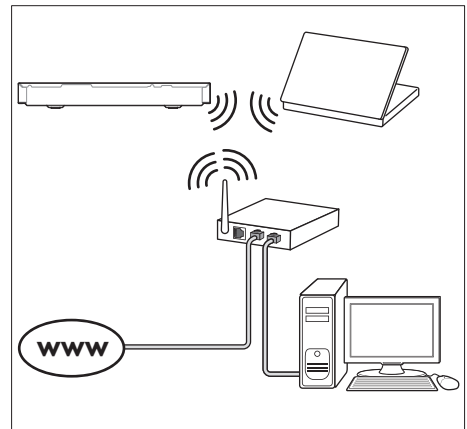

- 1 Tekan **⬆** (Laman utama).
- 2 Pilih **[Persediaan]**, kemudian tekan **OK**.
- 3 Pilih **[Rangkaian] > [Pemasangan rangkaian] > [Wayarles (Wi-Fi)]**, dan kemudian tekan **OK**.
- 4 Ikuti arahan atas skrin untuk memilih dan menyediakan rangkaian wayarles.
 - Jika sambungan gagal, pilih **[Cuba lagi]**, kemudian tekan **OK**.

- 5 Pilih **[Selesai]**, dan kemudian tekan **OK** untuk keluar.
 - Untuk melihat tetapan rangkaian, pilih **[Persediaan] > [Rangkaian] > [Lihat tetapan wayarles]**.

Peribadikan nama rangkaian

Berikan nama kepada teater rumah anda agar mudah untuk anda mengecamnya pada rangkaian rumah anda.

- 1 Tekan **⬆** (**Laman utama**).
- 2 Pilih **[Persediaan]**, kemudian tekan **OK**.
- 3 Pilih **[Rangkaian] > [Namai Produk anda:]**.
- 4 Tekan **Butang abjad angka** untuk memasukkan namanya.
- 5 Pilih **[Selesai]**, dan kemudian tekan **OK** untuk keluar.

5 Gunakan teater rumah anda

Bahagian ini membantu anda dalam menggunakan teater rumah untuk memainkan media daripada berbagai-bagai sumber.

Sebelum anda bermula

- Buat sambungan yang diperlukan seperti yang dihuraikan dalam panduan permulaan ringkas dan manual pengguna.
- Selesaikan persediaan kali pertama. Persediaan kali pertama akan muncul apabila anda menghidupkan teater rumah anda buat pertama kali atau jika anda tidak menyelesaikan persediaan.
- Alih TV kepada sumber yang betul untuk teater rumah anda (contohnya, HDMI, AV IN).

Akses menu utama

Menu utama menyediakan akses mudah terhadap peranti bersambung, persediaan dan ciri-ciri lain yang berguna dalam teater rumah anda.

- 1 Tekan **🏠 (Laman utama)**.
↳ Menu utama dipaparkan.
- 2 Tekan **Butang navigasi** dan **OK** untuk memilih yang berikut:
 - **[Main Cakera]**: Mulakan mainan cakera.
 - **[semak imbas USB]**: Akses penyemak imbas kandungan USB
 - **[semak imbas iPod]**: Akses penyemak imbas kandungan iPod atau iPhone.
 - **[Smart TV]**: Ciri ini tidak tersedia pada versi ini.
 - **[semak imbas PC]**: Akses penyemak imbas kandungan komputer.
 - **[HDMI 1]**: Pilih peranti digital yang bersambung dengan **HDMI IN 1** pada teater rumah anda.

- **[HDMI 2]**: Pilih peranti digital yang bersambung dengan **HDMI IN 2** pada teater rumah anda.
- **[Persediaan]**: Akses menu untuk menukar video, audio dan tetapan lain.
- **[Bantuan]**: Akses manual pengguna atas skrin.

- 3 Tekan **🏠 (Laman utama)** untuk keluar.

Cakera

Teater rumah anda boleh memainkan cakera DVD, VCD, CD, dan Blu-ray. Ia juga boleh memainkan cakera yang anda buat sendiri, seperti cakera CD-R yang mengandungi foto, video dan muzik.

- 1 Masukkan cakera ke dalam teater rumah.
- 2 Jika cakera tidak bermain secara automatik, tekan **DISC** atau pilih **[Main Cakera]** daripada menu utama.
- 3 Gunakan alat kawalan jauh untuk mengawal mainan (lihat 'Mainkan butang' di halaman 18).
 - Sedikit bunyi bising memang biasa kedengaran ketika anda memainkan cakera Blu-ray. Ini tidak bermakna teater rumah anda rosak.

Mainkan butang

Butang	Tindakan
Butang navigasi	Navigasi menu. Atas/Bawah: Putar gambar mengikut arah jam atau melawan arah jam.
OK	Sahkan entri atau pemilihan.
▶ (Main)	Mulakan atau sambung semula main.
 	Jedakan main.
■	Hentikan main.
▲	Tekan dan tahan selama tiga saat untuk membuka atau menutup petak cakera.

Butang	Tindakan
◀ / ▶	Langkau ke trek sebelum atau seterusnya, bab atau fail.
◀◀ / ▶▶	Carian pantas ke belakang atau ke hadapan. Apabila video di jeda, carian perlahan ke belakang atau ke hadapan.
SARIKATA	Pilih bahasa sari kata bagi video.
DISC/ MENU	Akses atau keluar daripada menu cakera.
TIMBUL	
☰	Akses pilihan lanjutan apabila anda memainkan fail audio, video, atau media anda (lihat 'Pilihan audio, video, da gambar' di halaman 22).
OPTIONS	

Segerakkan gambar dengan bunyi.

Jika audio dan video tidak segerak, tunda audio agar sepadan dengan video.

- 1 Tekan **☰ SOUND SETTINGS**.
- 2 Pilih **AUD SYNC**, kemudian tekan **OK**.
- 3 Tekan **Butang navigasi** (naik/turun) untuk menyegerak audio dengan video.
- 4 Tekan **OK** untuk mengesahkan.

Mainkan cakera 3D Blu-ray

Teater rumah anda boleh memainkan video 3D Blu-ray. Baca amaran kesihatan 3D sebelum memainkan cakera 3D.

Apa yang anda perlukan

- TV 3D
- Sepasang kaca mata 3D yang serasi dengan TV 3D anda
- Video 3D Blu-ray
- Kabel HDMI kelajuan tinggi

- 1 Menggunakan kabel HDMI berkelajuan tinggi, sambungkan teater rumah anda ke TV serasi 3D.

- 2 Pastikan tetapan video 3D didayakan. Tekan **🏠 (Laman utama)**, pilih **[Persediaan] > [Video] > [Tonton video 3D] > [Auto]**.
 - Untuk memainkan cakera 3D dalam mod 2D, pilih **[Mati]**.
- 3 Mainkan cakera Blu-ray 3D dan pakai cermin mata 3D.
 - Semasa carian video dan dalam mod mainan tertentu, video dipaparkan dalam 2D. Paparan video kembali ke 3D apabila anda meneruskan mainan.

☰ Catatan

- Untuk mengelakkan kerlipan, ubah kecerahan paparan.

Bonus View pada Blu-ray

Pada cakera Blu-ray yang menyokong Bonus View, alami kandungan tambahan seperti ulasan dalam tettingkap skrin kecil. Bonus View juga dikenali sebagai gambar dalam gambar.

- 1 Dayakan Bonus View dalam menu cakera Blu-ray.
- 2 Semasa anda memainkan filem, tekan **☰ OPTIONS**.
 - ↳ Menu pilihan dipaparkan.
- 3 Pilih **[Pilihan PIP] > [PIP]**.
 - Bergantung pada video, menu PIP [1] atau [2] akan dipaparkan.
 - Untuk menyahdayakan Bonus View, pilih **[Mati]**.
- 4 Pilih **[Bahasa audio ke-2]** atau **[Bahasa sari kata ke-2]**.
- 5 Pilih bahasa, kemudian tekan **OK**.

BD-Live pada Blu-ray

Pada cakera Blu-ray dengan kandungan BD-Live, akses ciri tambahan, seperti bualan internet dengan pengarah, gazet wayang terkini, permainan, kertas hias dinding, dan nada dering. Perkhidmatan dan kandungan BD-Live berbeza dari satu cakera ke cakera lain.

Apa yang anda perlukan

- Cakera Blu-ray dengan kandungan BD-Live.
- Peranti storan:
 - peranti storan USB, dengan sekurang-kurangnya 1 GB memori, atau
 - kad memori SD jenis SDHC Kelas 6, dengan sekurang-kurangnya 8 GB memori.



- 1 Sambungkan teater rumah anda kepada rangkaian rumah berakses Internet (lihat 'Sambungkan dan sediakan rangkaian rumah' di halaman 15).
- 2 Sambungkan peranti storan USB atau masukkan kad memori SD ke teater rumah anda.
 - Jika digesa, ikuti arahan atas skrin untuk memformat kad memori SD.
 - Selepas selesai diformat, kad SD tidak lagi akan serasi dengan komputer atau kamera, melainkan diformatkan sekali lagi menggunakan sistem operasi Linux.
- 3 Tekan  (**Laman utama**) dan pilih **[Persediaan]**.
- 4 Pilih **[Lanjutan]** > **[Storan tempatan]**.
- 5 Pilih **[USB]** atau **[Kad SD]**.
 - Gunakan sama ada peranti storan USB atau kad memori SD untuk menyimpan kandungan BD-Live yang dimuat turun.
- 6 Pilih **[Lanjutan]** > **[Keselamatan BD-Live]** > **[Mat]** untuk mendayakan BD-Live.
 - Untuk menyahdayakan BD-Live, pilih **[Hidup]**.
- 7 Pilih ikon BD-Live pada menu cakera, kemudian tekan **OK**.
 - ↳ BD-Live mula dimuatkan. Masa memuat bergantung pada cakera dan sambungan internet anda.
- 8 Tekan **Butang navigasi** untuk menavigasi BD-Live dan kemudian tekan **OK** untuk memilih pilihan.

Catatan

- Untuk mengosongkan memori pada peranti storan, tekan  (**Laman utama**), pilih **[Persediaan]** > **[Lanjutan]** > **[Kosongkan memori]**.

Fail data

Teater rumah anda boleh memainkan gambar, fail audio dan video yang terkandung dalam cakera atau peranti storan USB. Sebelum memainkan fail, semak sama ada format fail tersebut disokong oleh teater rumah anda (lihat 'Format fail' di halaman 37).

- 1 Mainkan fail dari cakera atau peranti storan USB.
- 2 Untuk menghentikan mainan, tekan 
 - Untuk menyambung kembali video dari tempat anda berhenti, tekan  (**Main**).
 - Untuk memainkan video dari mula, tekan **OK**.

Catatan

- Untuk memainkan fail DivX yang dilindungi DRM, sambungkan teater rumah anda ke TV melalui kabel HDMI.

Sari kata

Jika video anda mengandungi sari kata dalam berbilang bahasa, pilih satu bahasa sari kata.

Catatan

- Pastikan fail sari kata mempunyai nama fail yang betul-betul sama dengan fail video. Contohnya, jika fail video bernama 'movie.avi', namakan fail sari kata sebagai 'movie.srt' atau 'movie.sub'.
- Teater rumah anda menyokong format fail yang berikut: .srt, .sub, .txt, .ssa, .ass, .smi dan .sami. Jika sari kata tidak muncul dengan betul, tukar set aksara.

- 1 Semasa memainkan video, tekan **SARIKATA** untuk memilih bahasa.

- 2 Untuk video DivX atau RMVB/RM, jika sari kata tidak muncul dengan betul, teruskan langkah-langkah berikut untuk menukar set aksara.
- 3 Tekan **OPTIONS**.
↳ Menu pilihan dipaparkan.
- 4 Pilih **[Set aksara]**, lalu pilih set aksara yang menyokong sari kata.

Eropah, India, Amerika Latin dan Rusia

Set Aksara	Bahasa
[Standard]	Inggeris, Albania, Denmark, Belanda, Finland, Perancis, Gaelic, Jerman, Itali, Kurdistan (Latin), Norway, Portugis, Sepanyol, Sweden dan Turki
[Eropah Tengah]	Albania, Croatia, Czech, Belanda, Inggeris, Jerman, Hungary, Ireland, Poland, Romania, Slovakia, Slovene dan Sorbia
[Cyrillic]	Bulgaria, Belorussia, Inggeris, Macedonia, Moldavia, Rusia, Serbia dan Ukraine
[Bahasa Greek]	Yunani
[Bahasa Baltik]	Estonia, Latvia dan Lithuania

Asia Pasifik dan China

Set Aksara	Bahasa
[Standard]	Albania, Denmark, Belanda, Inggeris, Finland, Perancis, Gaelic, Jerman, Itali, Kurdish (Latin), Norway, Portugis, Sepanyol, Sweden, Turki
[Bahasa China]	Cina Mudah
[Bahasa China-Tradisional]	Cina Tradisional
[Bahasa Korea]	Inggeris dan Korea

Kod VOD bagi DivX

Sebelum membeli video DivX dan memaikkannya pada teater rumah anda, daftarkan teater rumah anda di www.divx.com menggunakan kod DivX VOD.

- 1 Tekan **⬆** (**Laman utama**).
- 2 Pilih **[Persediaan]**, kemudian tekan **OK**.
- 3 Pilih **[Lanjutan] > [Kod VOD DivX®]**.
↳ Kod pendaftaran DivX VOD bagi teater rumah anda akan dipaparkan.

Peranti storan USB

Nikmati gambar, audio dan video yang disimpan pada peranti storan USB seperti pemain MP4 atau kamera digital.

Apa yang anda perlukan

- Peranti storan USB yang telah diformat bagi sistem fail FAT, DOS atau NTFS, dan mematuhi Kelas Penyimpanan Massa.
- Fail media merupakan salah satu format fail yang disokong (lihat 'Format fail' di halaman 37).

Catatan

- Jika anda menggunakan kabel sambungan USB, USB HUB, atau pembaca berbilang USB, peranti storan USB mungkin tidak akan dikenali.

- 1 Sambungkan peranti storan USB ke penyambung  (**USB**) pada teater rumah anda.
- 2 Tekan **⬆** (**Laman utama**).
- 3 Pilih **[semak imbas USB]**, kemudian tekan **OK**.
↳ Penyemak imbas kandungan dipaparkan.
- 4 Pilih fail, kemudian tekan **OK**.
- 5 Tekan butang-butang mainan untuk mengawal mainan (lihat 'Mainkan butang' di halaman 18).

Pilihan audio, video, da gambar

Gunakan ciri lanjutan apabila anda memainkan gambar, fail audio dan video dari cakera atau peranti storan USB.

Pilihan audio

Semasa memainkan audio, ulangi trek, cakera atau folder audio.

- 1 Tekan **≡ OPTIONS** berulang kali untuk beralih antara fungsi-fungsi berikut:
 - **RPT TRK / RPT FILE:** Ulangi trek atau fail semasa.
 - **RPT DISC / RPT FOLD:** Ulangi semua trek pada cakera atau folder.
 - **RPT RDOM:** Mainkan trek audio dalam susunan rawak.
 - **RPT OFF:** Matikan mod ulangan.

Pilihan video

Semasa menonton video, pilih pilihan seperti sari kata, bahasa audio, carian masa, dan tetapan gambar. Bergantung kepada sumber video, beberapa pilihan tidak tersedia.

- 1 Tekan **≡ OPTIONS**.
 - ↳ Menu pilihan video dipaparkan.
- 2 Tekan **Butang navigasi** dan **OK** untuk memilih dan tukar:
 - **[Bahasa audio]:** Pilih bahasa sari kata bagi audio.
 - **[Bahasa sari kata]:** Pilih bahasa sari kata bagi video.
 - **[Anjakan sari kata]:** Laraskan kedudukan sari kata pada skrin.
 - **[Maklumat]:** Memaparkan maklumat mengenai apa yang sedang dimainkan.
 - **[Set aksara]:** Pilih set aksara yang menyokong sari kata DivX.
 - **[Carian masa]:** Langkau ke bahagian tertentu video dengan memasukkan masa adegan.
 - **[Bahasa audio ke-2]:** Pilih bahasa audio kedua bagi video Blu-ray.

- **[Bahasa sari kata ke-2]:** Pilih bahasa sari kata kedua bagi video Blu-ray.
- **[Tajuk]:** Pilih tajuk tertentu.
- **[Bab]:** Pilih bab tertentu.
- **[Karaoke]** (Tersedia dalam model dan rantau terpilih): Laraskan tetapan karaoke.
- **[Senarai sudut]:** Pilih sudut kamera yang berbeza.
- **[Menu]:** Paparkan menu cakera.
- **[Pilihan PIP]:** Paparkan tetingkap Gambar dalam Gambar ketika memainkan cakera 3D Blu-ray yang menyokong Bonus View.
- **[Zum]:** Zum kepada adegan video atau gambar. Tekan **Butang navigasi** (kiri/kanan) untuk memilih faktor zum.
- **[Ulang]:** Ulangi bab atau tajuk.
- **[Ulang A-B]:** Tandakan dua titik dalam bab atau trek untuk mengulangi mainan, atau matikan mod ulangan.
- **[Tetapan gambar]:** Pilih tetapan warna yang telah dipraktakrif.
- **[Audio sync]:** Tunda audio agar sepadan dengan video.

Pilihan gambar

Semasa melihat gambar, zum ke dalam gambar, putarkan, tambah animasi kepada tayangan slaid, dan tukar tetapan gambar.

- 1 Tekan **≡ OPTIONS**.
 - ↳ Menu pilihan gambar akan muncul.
- 2 Tekan **Butang navigasi** dan **OK** untuk memilih dan menukar tetapan berikut:
 - **[Putar +90]:** Putar gambar 90 darjah mengikut arah jam.
 - **[Putar -90]:** Putar gambar 90 darjah melawan arah jam.
 - **[Zum]:** Zum kepada adegan video atau gambar. Tekan **Butang navigasi** (kiri/kanan) untuk memilih faktor zum.
 - **[Maklumat]:** Paparkan maklumat gambar.

- **[Tempoh setiap slaid]:** Pilih kelajuan paparan setiap gambar dalam tayangan slaid.
- **[Animasi slaid]:** Pilih animasi bagi tayangan slaid.
- **[Tetapan gambar]:** Pilih tetapan warna yang telah dipraktifik.
- **[Ulang]:** Ulang folder yang dipilih.

Tayangan slaid muzikal

Jika gambar atau fail audio daripada cakera yang sama atau peranti storan USB, anda boleh membuat tayangan slaid muzikal.

- 1 Pilih trek audio, kemudian tekan **OK**.
- 2 Tekan **↩ BACK**, dan pergi ke folder gambar.
- 3 Pilih gambar, lalu tekan **▶ (Main)** untuk memulakan tayangan slaid.
- 4 Tekan **■** untuk menghentikan pertunjukan slaid.
- 5 Tekan **■** sekali lagi untuk menghentikan muzik.

Catatan

- Pastikan format gambar dan audio disokong oleh teater rumah anda (lihat 'Format fail' di halaman 37).

Radio

Dengar radio FM pada teater rumah anda, dan simpan sehingga 40 stesen radio.

Catatan

- Radio AM dan digital tidak disokong.
- Jika tiada isyarat stereo dikesan, anda akan digesa untuk memasang stesen radio sekali lagi.

- 1 Sambungkan antena FM ke **ANTENNA FM 75 Ω** pada teater rumah anda.

- Untuk penerimaan terbaik, letakkan antena jauh daripada TV atau sumber sinaran lain.

- 2 Tekan **Butang sumber** berulang kali sehingga **RADIO** muncul pada panel paparan.
 - ↳ Jika anda telah pun memasang stesen radio, saluran terakhir yang anda dengar akan dimainkan.
 - ↳ Jika anda belum lagi memasang sebarang stesen radio, mesej **AUTO INSTALL...PRESS PLAY** akan muncul pada panel paparan. Tekan **▶ (Main)**.
- 3 Gunakan alat kawalan jauh untuk mendengar atau menukar stesen radio.

Mainkan butang

Butang	Tindakan
◀ / ▶ atau Butang abjad angka	Pilih stesen radio pratetap.
Butang navigasi	Kiri/Kanan: Cari stesen radio. Atas/Bawah: Tala haluskan frekuensi radio.
■	Tekan untuk menghentikan pemasangan stesen radio.
↩ BACK	Tekan dan tahan untuk memadam stesen radio pratetap.
☰ OPTIONS	Manual: 1) Tekan ☰ OPTIONS . 2) Tekan ◀ / ▶ untuk memilih praset anda. 3) Tekan ☰ OPTIONS sekali lagi untuk menyimpan stesen radio. Automatik: Tekan dan tahan selama tiga saat untuk memasang semula stesen radio.
SARIKATA	Togol antara bunyi stereo dan mono.

Grid penalaan

Di sesetengah negara, anda boleh togol grid talaan FM antara 50 kHz dan 100 kHz. Apabila anda menukar grid talaan, semua stesen radio yang dipraset akan dipadamkan.

- 1 Tekan **Butang sumber** berulang kali sehingga **RADIO** muncul pada panel paparan.
- 2 Tekan **■**.
- 3 Tekan dan tahan **▶ (Main)** untuk togol antara 50 kHz atau 100 kHz.

pemain MP3

Sambungkan pemain MP3 untuk memainkan fail audio.

Apa yang anda perlukan

- Pemain MP3.
- Kabel audio stereo 3.5mm.

- 1 Menggunakan kabel audio stereo 3.5mm atau 6.5mm, sambungkan pemain MP3 ke penyambung **MUSIC iLINK** pada teater rumah anda.
 - Jika anda menggunakan kabel audio stereo 6.5mm, sambungkan pemain MP3 ke teater rumah anda menggunakan bicu penukar 3.5mm - 6.5mm.
- 2 Tekan **AUDIO SOURCE** berulang kali sehingga **MUSIC I-LINK** muncul pada panel paparan.
- 3 Gunakan butang pada pemain MP3 anda untuk memilih dan memainkan fail audio.

iPod atau iPhone

Sambungkan dok Philips untuk memainkan muzik, foto dan video daripada iPod atau iPhone anda.

Apa yang anda perlukan

- Dok Philips (model: Philips DCK306x).
- Kabel komposit video berwarna kuning.

- 1 Sambungkan dok Philips kepada penyambung **DOCK for iPod** pada teater rumah anda.
- 2 Untuk melihat tayangan slaid daripada iPod atau iPhone anda pada TV anda, sambungkan dok kepada TV dengan menggunakan kabel komposit kuning.
- 3 Hidupkan iPod atau iPhone, dan letakkan pada dok.
 - Cas iPod/iPhone anda pada dok semasa teater rumah dalam mod iPod.

Mainkan muzik

- 1 Letakkan iPod atau iPhone anda pada doknya.
- 2 Tekan **DOCK for iPod** pada alat kawalan jauh teater rumah.
- 3 Semak imbas skrin iPod atau iPhone untuk memilih muzik.
- 4 Mainkan muzik pada iPod atau iPhone anda.
 - ↳ Muzik didengari pada teater rumah anda.

Semak imbas kandungan audio dari TV anda (mod lanjutan):

- 1 Tekan **▲ (Laman utama)**.
- 2 Pilih **[semak imbas iPod]**, kemudian tekan **OK**.
 - ↳ Penyemak imbas kandungan dipaparkan.
- 3 Tekan **Butang navigasi** untuk menyemak imbas kandungan audio.
- 4 Tekan butang-butang mainan untuk mengawal mainan (lihat 'Mainkan butang' di halaman 18).
 - Kekunci setempat pada iPod atau iPhone anda dinyahdayakan.
- 5 Untuk keluar mod dok, tekan **▲ (Laman utama)**.

Mainkan video dan tayangan slaid

- 1 Letakkan iPod atau iPhone anda pada doknya (lihat 'iPod atau iPhone' di halaman 24).
- 2 Tekan **DOCK for iPod** pada alat kawalan jauh teater rumah.
- 3 Alihkan TV kepada sumber **AV/VIDEO** (yang berpadanan dengan kabel komposit kuning).
↳ Skrin TV menjadi kosong.
- 4 Dari skrin iPod atau iPhone, semak imbas dan mainkan tayangan slaid fail video atau foto.
↳ Tayangan slaid video atau foto dipaparkan pada TV anda.

Kawalan telefon pintar

Gunakan peranti mudah alih anda seperti iPhone (iOS 3.1.3 dan ke atas), telefon Android (2.1 dan ke atas), iPad atau tablet untuk:

- Kawal teater rumah anda
- Menyemak imbas cakera data atau peranti storan USB.
- Beralih ke radio FM
- Peribadikan tetapan bunyi anda
- Strim dan kongsi kandungan daripada peranti di rangkaian rumah anda.

Sebelum anda bermula

- Sambungkan teater rumah, peranti mudah alih dan peranti serasi DLNA yang lain kepada rangkaian rumah yang sama.
 - Untuk mendapat kualiti video yang lebih baik, sebaik-baiknya gunakan sambungan berwayar.
- Peribadikan nama rangkaian teater rumah anda (lihat 'Peribadikan nama rangkaian' di halaman 17).
- Muat turun aplikasi **MyRemote** Philips pada peranti mudah alih anda.
 - Untuk iPhone atau iPad, cari aplikasi di **App Store** (Kedai Aplikasi).

- Untuk telefon atau tablet berasaskan Android, cari aplikasi di **Market** (Market).

Kawal teater rumah anda

- 1 Pada peranti mudah alih, akses aplikasi **MyRemote**.
- 2 Pilih teater rumah anda (mengikut nama rangkaianannya) daripada skrin utama.
↳ Bar menyemak imbas dipaparkan di bahagian bawah skrin.
 - Jika teater rumah anda tidak ditemui, periksa sambungan rangkaian atau ketik tab **Devices** pada peranti mudah alih anda untuk mencari sekali lagi.
- 3 Pilih salah satu tab berikut untuk mengakses lebih banyak pilihan.
 - Untuk kembali ke skrin sebelumnya, tekan butang kembali.

Opsyen	Tindakan
App Home	Kembali ke skrin utama peranti anda.
Media	DISC: Semak imbas dan mainkan fail yang disimpan pada cakera data. USB: Semak imbas dan mainkan fail yang disimpan pada peranti storan USB. FM radio: Beralih ke radio FM.
Remote	Akses alat kawalan jauh pada peranti mudah alih anda. Leret skrin ke kiri atau kanan untuk mengakses lebih banyak butang. Hanya butang yang berkaitan yang didayakan pada peranti mudah alih anda. Beberapa fungsi seperti siap sedia dan tekan lama, tidak tersedia pada peranti mudah alih.
Sound	MySound: Memperibadikan tetapan bunyi agar sesuai dengan keutamaan anda. Surround: Memilih tetapan bunyi keliling.

- 4 Ikuti arahan atas skrin untuk memilih pilihan atau melengkapkan persediaan.

Menstrimkan kandungan multimedia (SimplyShare)

Philips SimplyShare membolehkan anda menggunakan telefon pintar anda untuk menstrimkan kandungan multimedia (seperti fail gambar, audio dan video), dan memainkannya melalui teater rumah anda atau mana-mana peranti serasi DLNA pada rangkaian rumah yang sama.

Sebelum anda bermula

- Pasang aplikasi pelayan media patuh DLNA pada peranti mudah alih anda, seperti Pelayan Media Twonky.
- Dayakan perkongsian media bagi fail. Untuk mendapatkan butiran, semak manual pengguna pada perisian pelayan media.

- 1 Pada peranti mudah alih, lancarkan aplikasi pelayan media. Bagi iPhone atau telefon Android, akses aplikasi **MyRemote**.

- 2 Daripada menu peranti mudah alih anda, pilih **SimplyShare**.
- ↳ Teater rumah anda dan lain-lain peranti pada rangkaian rumah secara automatik akan dikesan dan dipaparkan pada skrin.

- 3 Pilih peranti pada rangkaian.
- ↳ Folder dalam peranti yang dipilih akan dipaparkan. Bergantung kepada pelayan media, nama foldernya mungkin berbeza.
 - Jika anda tidak dapat melihat folder ini, pastikan anda mendayakan perkongsian media pada peranti yang dipilih agar kandungannya tersedia untuk dikongsi.

- 4 Pilih fail media yang hendak dimainkan.

- 5 Daripada menu pada peranti mudah alih anda, pilih teater rumah untuk menstrimkan fail media ke teater rumah anda.
- Sesetengah fail media mungkin tidak akan dipaparkan atau dimainkan

disebabkan isu keserasian. Bagi teater rumah anda, semak format fail yang disokong.

- 6 Gunakan peranti mudah alih anda untuk mengawal mainan.

Semak imbas PC melalui DLNA

Akses dan mainkan gambar, fail audio dan video dari komputer atau pelayan media pada rangkaian rumah melalui teater rumah anda.

Sebelum anda bermula

- Pasang aplikasi pelayan media yang patuh DLNA pada peranti anda. Pastikan bahawa anda memuat turun aplikasi yang paling sesuai untuk anda. Contohnya,
 - Windows Media Player 11 atau lebih tinggi bagi PC
 - Twonky Media Server untuk Mac atau PC
- Dayakan perkongsian media bagi fail. Untuk memudahkan penggunaan, kami telah menyertakan langkah-langkah perlu bagi aplikasi berikut:
 - Windows Media Player 11 (lihat 'Microsoft Windows Media Player 11' di halaman 27)
 - Windows Media Player 12 (lihat 'Microsoft Windows Media Player 12' di halaman 27)
 - Twonky Media bagi Mac (lihat 'Macintosh OS X Twonky Media (v4.4.2)' di halaman 28)



Catatan

- Untuk mendapatkan bantuan tambahan mengenai aplikasi ini atau pelayan media lain, periksa manual pengguna perisian pelayan media.

Sediakan perisian pelayan media.

Untuk mendayakan perkongsian media, sediakan perisian pelayan media.

Sebelum anda bermula

- Sambung teater rumah anda kepada rangkaian rumah anda. Untuk mendapat kualiti video yang lebih baik, sebaik-baiknya gunakan sambungan berwayar.
- Sambungkan komputer dan peranti serasi DLNA yang lain kepada rangkaian rumah yang sama.
- Pastikan bahawa tembok api PC anda membenarkan anda menjalankan program Media Player (atau senarai pengecualian tembok api mengandungi perisian pelayan media).
- Hidupkan komputer anda dan penghala.

Microsoft Windows Media Player 11

- 1 Mulakan Windows Media Player pada PC anda.
- 2 Klik tab **Library**, dan kemudian pilih **Media Sharing**.
- 3 Kali pertama anda memilih **Media Sharing** pada PC anda, skrin pop timbul akan muncul. Tandakan kotak **Share my media** dan klik **OK**.
↳ Skrin **Media Sharing** dipaparkan.
- 4 Pada skrin **Media Sharing**, pastikan anda dapat melihat peranti bertanda **Unknown Device**.
↳ Jika anda tidak dapat melihat peranti yang tidak dikenali selepas lebih kurang seminit, pastikan tembok PC anda tidak menyekat sambungan ini.
- 5 Pilih peranti yang tidak dikenali dan klik **Allow**.
↳ Tanda semak hijau akan muncul bersebelahan peranti.
- 6 Secara lalai, Windows Media Player berkongsi fail daripada folder ini: **My Music**, **My Pictures**, dan **My Videos**. Jika fail anda dalam fail lain, pilih **Library** > **Add to Library**.

- ↳ Skrin **Add to Library** akan dipaparkan.
- Jika perlu, pilih **Advanced options** untuk memaparkan senarai folder yang dipantau.

- 7 Pilih **My folders and those of others I can access**, dan kemudian klik **Add**.

- 8 Ikuti arahan pada skrin untuk menambah folder lain yang mengandungi fail media anda.

Microsoft Windows Media Player 12

- 1 Mulakan Windows Media Player pada PC anda.
- 2 Pada Windows Media Player, klik tab **Stream**, dan kemudian pilih **Turn on media streaming**.
↳ Skrin **Media streaming options** akan dipaparkan.
- 3 Klik **Turn on media streaming**.
↳ Anda kembali ke skrin Windows Media Player.
- 4 Klik tab **Stream** dan pilih **More streaming options**.
↳ Skrin **Media streaming options** akan dipaparkan.
- 5 Pastikan anda dapat melihat program media pada skrin **Local network**.
↳ Jika anda tidak dapat melihat program media, pastikan bahawa tembok api PC anda tidak menyekat sambungan ini.
- 6 Pilih program media ini dan klik **Allowed**.
↳ Anak panah hijau akan muncul bersebelahan program media.
- 7 Secara lalai, Windows Media Player berkongsi fail daripada folder ini: **My Music**, **My Pictures**, dan **My Videos**. Jika fail anda terletak dalam folder lain, klik tab **Organize** dan pilih **Manage libraries** > **Music**.
↳ Skrin **Music Library Locations** dipaparkan.
- 8 Ikuti arahan pada skrin untuk menambah folder lain yang mengandungi fail media anda.

Macintosh OS X Twonky Media (v4.4.2)

- 1 Lawati www.twonkymedia.com untuk membeli perisian ini, atau memuat turun percubaan percuma 30 hari ke komputer Macintosh anda.
- 2 Mulakan Twonky Media pada Macintosh.
- 3 Pada skrin Twonky Media Server, pilih **Basic Setup** dan **First Steps**.
↳ Skrin First steps dipaparkan.
- 4 Taipkan nama bagi pelayan media anda, dan kemudian klik Save changes.
- 5 Berbalik pada skrin Twonky Media, pilih **Basic Setup** dan **Sharing**.
↳ Skrin **Sharing** dipaparkan.
- 6 Semak imbas dan pilih folder untuk dikongsi, dan kemudian pilih **Save Changes**.
↳ Macintosh anda akan mengimbas folder semula secara automatik supaya ia kini sedia untuk dikongsi.

Mainkan fail daripada PC anda

Catatan

- Sebelum anda memainkan kandungan multimedia daripada komputer, pastikan teater rumah telah disambungkan kepada rangkaian rumah, dan perisian pelayan media telah disediakan dengan betul.

- 1 Tekan **⬆** (**Laman utama**).
- 2 Pilih **[semak imbas PC]**, kemudian tekan **OK**.
↳ Penyemak imbas kandungan dipaparkan.
- 3 Pilih peranti pada rangkaian.
↳ Folder dalam peranti yang dipilih akan dipaparkan. Bergantung kepada pelayan media, nama foldernya mungkin berbeza.
 - Jika anda tidak dapat melihat folder ini, pastikan bahawa anda telah menayangkan perkongsian media pada peranti yang terpilih supaya kandungannya tersedia untuk dikongsi.

- 4 Pilih fail, kemudian tekan **OK**.
 - Sesetengah fail media mungkin tidak dapat dimainkan kerana isu keserasian. Semak format fail yang disokong oleh teater rumah anda.
- 5 Tekan butang-butang mainan untuk mengawal mainan (lihat 'Mainkan butang' di halaman 18).

Karaoke

Hanya tersedia dalam model dan di kawasan terpilih

Mainkan cakera Karaoke pada teater rumah anda dan menyanyilah mengikut muzik.

Apa yang anda perlukan

- Mikrofon Karaoke.
- Cakera Karaoke.

Awas

- Untuk mengelakkan bunyi yang kuat dan tak dijangka, turunkan kelantangan mikrofon kepada yang minimum sebelum anda menyambung mikrofon kepada teater rumah anda.

- 1 Sambungkan mikrofon karaoke kepada penyambung **MIC** pada teater rumah anda.
- 2 Alihkan TV anda kepada sumber HDMI yang betul bagi teater rumah anda.
- 3 Pastikan pasca pemprosesan audio didayakan pada teater rumah anda (lihat 'Tetapan pembesar suara' di halaman 32).
- 4 Semasa memainkan cakera Karaoke, tekan **OPTIONS**.
↳ Menu pilihan dipaparkan.
- 5 Pilih **[Karaoke]**, kemudian tekan **OK**.
↳ Menu persediaan karaoke akan dipaparkan.
- 6 Tekan **Butang navigasi** (atas/bawah) dan **OK** untuk memilih tetapan berikut:
 - **[Mikrofon]**: Hidupkan atau matikan mikrofon.

- **[Kelantangan mikrofon]:** Ubah kelantangan mikrofon.
- **[Gema]:** Laraskan tahap gema.
- **[Kunci]:** Ubah nada agar sepadan dengan suara anda.
- **[Sokongan vokal]:** Pilih mod audio, atau hidup atau matikan vokal.

Pilih bunyi

Bahagian ini membantu anda memilih bunyi yang sempurna untuk video atau muzik anda.

- 1 Tekan **≡ SOUND SETTINGS**.
- 2 Tekan **Butang navigasi** (kiri/kanan) untuk mengakses pilihan bunyi pada paparan.

Pilihan bunyi	Perihalan
SOUND	Pilih mod bunyi.
SURROUND	Pilih bunyi keliling atau bunyi stereo.
AUD SYNC	Tunda audio agar sepadan dengan video.
AUTO VOL	Kurangkan perubahan mengejut dalam kelantangan, contohnya, semasa iklan TV.

- 3 Buat pilihan, kemudian tekan **OK**.
- 4 Tekan **↩ BACK** untuk keluar.
 - Jika anda tidak menekan sebarang butang selama satu minit, menu akan keluar secara automatik.

Mod bunyi surround

Alami pengalaman audio perendaman dengan mod bunyi surround.

- 1 Tekan **≡ SOUND SETTINGS**.
- 2 Pilih **SURROUND**, kemudian tekan **OK**.
- 3 Tekan **Butang navigasi** (atas/bawah) untuk memilih tetapan daripada paparan anda.
 - **AUTO:** Bunyi keliling berdasarkan strim audio.
 - **SURROUNDPLUS MOVIE:** Mod keliling yang dipertingkatkan dengan

saluran 5.1 untuk pengalaman sinematik terbaik.

- **SURROUNDPLUS MUSIC:** Bunyi berbilang saluran yang mengelilingi persekitaran untuk konsert muzik dan siaran langsung.
- **STEREO:** Bunyi stereo dua saluran. Sesuai untuk mendengar muzik.

- 4 Tekan **OK** untuk mengesahkan.

Mod bunyi

Pilih mod bunyi yang dipratetapkan untuk disesuaikan dengan video atau muzik anda.

- 1 Pastikan bahawa pasca pemprosesan audio didayakan pada pembesar suara (lihat 'Tetapan pembesar suara' di halaman 32).
- 2 Tekan **≡ SOUND SETTINGS**.
- 3 Pilih **SOUND**, kemudian tekan **OK**.
- 4 Tekan **Butang navigasi** (atas/bawah) untuk memilih tetapan pada paparan:
 - **AUTO:** Pilih bunyi secara automatik berdasarkan strim bunyi.
 - **BALANCED:** Alami bunyi asal wayang dan muzik anda, tanpa kesan bunyi tambahan.
 - **POWERFUL:** Nikmati bunyi arked yang menyeronokkan, yang ideal untuk permainan video penuh aksi atau parti yang lantang.
 - **BRIGHT:** Hidupkan wayang dan muzik yang membosankan dengan kesan bunyi tambahan.
 - **CLEAR:** Dengari setiap butiran dalam muzik anda dan suara yang jelas dalam wayang anda.
 - **WARM:** Alami perkataan yang dituturkan dan vokal muzik dalam suasana selesa.
 - **PERSONAL:** Peribadikan bunyi mengikut kesukaan anda.
- 5 Tekan **OK** untuk mengesahkan.

Penyama

Tukar tetapan frekuensi tinggi (trebel),frekuensi pertengahan (mid), dan frekuensi rendah (bes) teater rumah.

- 1 Tekan **III SOUND SETTINGS**.
- 2 Pilih **SOUND > PERSONAL**, lalu tekan **Butang navigasi** (kanan).
- 3 Tekan **Butang navigasi** (atas/bawah) untuk menukar frekuensi bas, mid atau trebel.
- 4 Tekan **OK** untuk mengesahkan.

Kelantangan auto

Hidupkan kelantangan auto untuk mengurangkan perubahan mengejut pada kelantangan, contohnya, semasa iklan TV.

- 1 Tekan **III SOUND SETTINGS**.
- 2 Pilih **AUTO VOL**, kemudian tekan **OK**.
- 3 Tekan **Butang navigasi** (naik/turun) untuk memilih **ON** atau **OFF**.
- 4 Tekan **OK** untuk mengesahkan.

6 Tukar tetapan

Tetapan teater rumah telah pun dikonfigurasi untuk prestasi optimum. Melainkan anda mempunyai sebab untuk menukar tetapan, kami syorkan anda mengekalkan tetapan lalai.

Catatan

- Anda tidak boleh mengubah tetapan yang telah dikelabukan.
- Untuk kembali ke menu sebelumnya, tekan **↶ BACK**. Untuk keluar daripada menu, tekan **🏠 (Laman utama)**.

Tetapan bahasa

- 1 Tekan **🏠 (Laman utama)**.
- 2 Pilih **[Persediaan]**, kemudian tekan **OK**.
- 3 Pilih **[Keutamaan]**, kemudian tekan **OK**.
- 4 Tekan **Butang navigasi** dan **OK** untuk memilih dan tukar:
 - **[Bahasa menu]**: Pilih bahasa paparan untuk menu.
 - **[Audio]**: Pilih bahasa audio untuk cakera.
 - **[Susun atur kekunci]**: Pilih papan kekunci dalam bahasa anda.
 - **[Sari kata]**: Pilih bahasa sari kata untuk cakera.
 - **[Menu cakera]**: Pilih bahasa menu untuk cakera.

Catatan

- Jika bahasa cakera yang anda kehendaki tidak tersedia, pilih **[Lain-lain]** pada senarai dan masukkan kod bahasa 4 digit yang boleh didapati pada penghujung manual pengguna ini (lihat 'Kod bahasa' di halaman 47).
- Jika anda memilih bahasa yang tidak tersedia pada cakera, teater rumah akan menggunakan bahasa lalai cakera.

Tetapan gambar dan video

- 1 Tekan **🏠 (Laman utama)**.
- 2 Pilih **[Persediaan]**, kemudian tekan **OK**.
- 3 Pilih **[Video]**, kemudian tekan **OK**.
- 4 Tekan **Butang navigasi** dan **OK** untuk memilih dan tukar:
 - **[Paparan TV]**: Pilih format gambar yang muat pada skrin TV.
 - **[Video HDMI]**: Pilih resolusi isyarat video yang keluar dari **HDMI OUT (ARC)** pada teater rumah anda. Untuk dapat menggunakan resolusi yang dipilih, pastikan TV anda menyokong resolusi tersebut.
 - **[HDMI Deep Color]**: Dapatkan dunia semula jadi pada skrin TV anda dengan memaparkan imej terang menggunakan berbilion warna. Teater rumah anda mesti disambungkan ke TV berdaya Warna Pekat melalui kabel HDMI.
 - **[Tetapan gambar]**: Pilih tetapan warna yang dipraktikrif untuk paparan video.
 - **[Tonton video 3D]**: Tetapkan video HDMI untuk menyokong video 3D atau 2D.

Catatan

- Jika anda hendak menukar tetapan, pastikan bahawa TV menyokong tetapan baru ini.

Tetapan audio

- 1 Tekan **🏠 (Laman utama)**.
- 2 Pilih **[Persediaan]**, kemudian tekan **OK**.
- 3 Pilih **[Audio]**, kemudian tekan **OK**.

- 4 Tekan **Butang navigasi** dan **OK** untuk memilih dan tukar:
 - **[Mod malam]**: Untuk mendengar dengan tenang, kurangkan kelantangan bunyi yang kuat pada teater rumah anda. Mod malam hanya tersedia dalam cakera DVD dan Blu-ray dengan trek bunyi Dolby Digital, Dolby Digital Plus, dan Dolby True HD.
 - **[Audio HDMI]**: Tetapkan output audio HDMI dari TV anda, atau nyahdayakan output audio HDMI dari TV.

Tetapan kawalan ibu bapa

- 1 Tekan **⬆** (**Laman utama**).
- 2 Pilih **[Persediaan]**, kemudian tekan **OK**.
- 3 Pilih **[Keutamaan]**, kemudian tekan **OK**.
- 4 Tekan **Butang navigasi** dan **OK** untuk memilih dan tukar:
 - **[Tukar kata laluan]**: Tetapkan atau tukar kata laluan anda untuk akses kawalan ibu bapa. Jika anda tidak mempunyai kata laluan atau terlupa kata laluan anda, masukkan **0000**.
 - **[Kawalan ibu bapa]**: Hadkan akses kepada cakera yang dirakam dengan pengedaran umur. Untuk memainkan semua cakera, tanpa mengira pengedaran, pilih **8** atau **[Mati]**.

Tetapan paparan

- 1 Tekan **⬆** (**Laman utama**).
- 2 Pilih **[Persediaan]**, kemudian tekan **OK**.
- 3 Pilih **[Keutamaan]**, kemudian tekan **OK**.
- 4 Tekan **Butang navigasi** dan **OK** untuk memilih dan tukar:
 - **[Anjak sari kata automatik]**: Dayakan atau nyahdayakan pengalihan automatik kedudukan sari kata pada TV yang menyokong ciri ini.

- **[Panel paparan]**: Tetapkan kecerahan paparan panel depan teater rumah.
- **[VCD PBC]**: Dayakan atau nyahdayakan navigasi menu kandungan bagi cakera VCD dan SVCD dengan ciri Kawalan Main Balik.

Tetapan penjimatan tenaga

- 1 Tekan **⬆** (**Laman utama**).
- 2 Pilih **[Persediaan]**, kemudian tekan **OK**.
- 3 Pilih **[Keutamaan]**, kemudian tekan **OK**.
- 4 Tekan **Butang navigasi** dan **OK** untuk memilih dan tukar:
 - **[Penyelamat skrin]**: Alihkan teater rumah kepada mod gambar skrin selepas 10 minit tanpa aktiviti.
 - **[Auto siap sedia]**: Alihkan teater rumah kepada siap sedia selepas 30 minit tanpa aktiviti. Pemasa ini berfungsi hanya apabila mainan cakera atau USB dijedda atau dihentikan.
 - **[Pemasa tidur]**: Tetapkan tempoh masa pemasa tidur supaya teater rumah dialih kepada siap sedia selepas tempoh masa yang ditentukan.

Tetapan pembesar suara

- 1 Tekan **⬆** (**Laman utama**).
- 2 Pilih **[Persediaan]**, kemudian tekan **OK**.
- 3 Pilih **[Lanjutan]**, kemudian tekan **OK**.
- 4 Tekan **Butang navigasi** dan **OK** untuk memilih dan tukar:
 - **[Audio dipertingkatkan]**: Pilih **[Hidup]** untuk mendayakan pasca pemrosesan audio pada pembesar suara dan mendayakan tetapan karaoke (jika produk anda menyokong Karaoke). Untuk memainkan audio asal cakera ini, pilih **[Mati]**.



- Dayakan pasca pemprosesan audio sebelum anda memilih mod suara yang dipratakrif (lihat 'Mod bunyi' di halaman 29).

Kembalikan tetapan lalai

- 1 Tekan **⬆** (Laman utama).
- 2 Pilih **[Persediaan]**, kemudian tekan **OK**.
- 3 Pilih **[Lanjutan]** > **[Kembalikan tetapan lalai]**, dan kemudian tekan **OK**.
- 4 Pilih **[OK]**, dan kemudian tekan **OK** untuk mengesahkan.
 - ↳ Teater rumah anda diset semula kepada tetapan lalainya kecuali bagi tetapan tertentu seperti kawalan ibu bapa dan kod pendaftaran DivX VoD.

7 Kemas kinikan perisian

Philips sentiasa cuba untuk memperbaiki produk-produknya. Untuk mendapatkan ciri-ciri dan sokongan terbaik, kemas kini teater rumah anda dengan perisian terkini.

Bandingkan versi perisian semasa anda dengan versi terkini pada www.philips.com/support. Jika versi semasa adalah lebih rendah daripada versi terbaru yang tersedia di laman web sokongan Philips, naik taraf teater rumah anda dengan perisian terkini.

! Awas

- Jangan pasang versi perisian yang lebih rendah daripada versi semasa yang dipasang pada produk anda. Philips tidak bertanggungjawab terhadap masalah yang disebabkan oleh turun taraf perisian.

Semak versi perisian

Semak versi perisian semasa yang dipasang pada teater rumah anda.

- 1 Tekan **⬆** (**Laman utama**).
- 2 Pilih [**Persediaan**], kemudian tekan **OK**.
- 3 Pilih [**Lanjutan**] > [**Maklumat versi**].
↳ Versi perisian dipaparkan.
 - 'Sistem SW' yang dipaparkan menunjukkan versi keseluruhan perisian. 'Subsistem SW' menunjukkan versi ciri-ciri yang berlainan. Contohnya, jika 'Subsistem SW' ialah '35-00-00-05', dua digit terakhir ('05') menunjukkan versi semasa bantuan atas skrin yang telah dipasang pada teater rumah anda.

Kemas kini perisian melalui USB

Apa yang anda perlukan

- Pemacu denyar USB yang diformatkan FAT atau NTFS, dengan sekurang-kurangnya 100MB memori. Jangan gunakan pemacu keras USB.
- Komputer dengan akses kepada Internet.
- Utiliti arkib yang menyokong format fail ZIP.

Langkah 1: Muat turun perisian terkini

- 1 Sambungkan peranti denyar USB kepada komputer anda.
- 2 Pada penyemak imbas Web anda, pergi ke www.philips.com/support.
- 3 Di laman web Sokongan Philips, dapatkan produk anda dan cari **Perisian dan pemacu**.
↳ Kemas kini tersedia dalam bentuk fail zip.
- 4 Simpan fail zip dalam direktori induk peranti denyar USB anda.
- 5 Gunakan utiliti arkib untuk mengekstrak fail kemas kini perisian dalam direktori induk.
↳ Fail diekstrak di bawah folder **UPG_ALL** pemacu denyar USB anda.
- 6 Tanggalkan peranti denyar USB daripada komputer anda.

Langkah 2: Kemas kini perisian

! Awas

- Jangan matikan teater rumah atau tanggalkan pemacu denyar USB sepanjang kemas kini.

- 1 Sambung peranti storan USB yang mengandungi fail yang dimuat turun kepada teater rumah anda.
 - Pastikan ruang cakera ditutup dan tiada cakera di dalamnya.
- 2 Tekan **⬆** (**Laman utama**).

- 3 Pilih [**Persediaan**], kemudian tekan **OK**.
- 4 Pilih [**Lanjutan**] > [**Kemas kini perisian**] > [**USB**].
- 5 Ikuti arahan atas skrin untuk mengesahkan kemas kini.
 - ↳ Proses mengemas kini mengambil masa kira-kira 5 minit untuk selesai.
 - ↳ Apabila selesai, teater rumah akan mati dan bermula semula secara automatik. Jika tidak, tanggalkan kord kuasa buat beberapa saat dan kemudian sambungkan kembali.

Kemas kini perisian melalui internet

- 1 Sambungkan teater rumah anda kepada rangkaian rumah dengan akses Internet berkelajuan tinggi (lihat 'Sambungkan dan sediakan rangkaian rumah' di halaman 15).
- 2 Tekan **⬆** (**Laman utama**).
- 3 Pilih [**Persediaan**], kemudian tekan **OK**.
- 4 Pilih [**Lanjutan**] > [**Kemas kini perisian**] > [**Rangkaian**].
 - ↳ Jika naik taraf media dikesan, anda digesa untuk memulakan atau membatalkan kemas kini.
 - ↳ Memuat turun menaik taraf fail mungkin mengambil masa yang lama, bergantung pada keadaan rangkaian rumah anda.
- 5 Ikuti arahan atas skrin untuk mengesahkan kemas kini.
 - ↳ Proses mengemas kini mengambil masa kira-kira 5 minit untuk selesai.
 - ↳ Apabila selesai, teater rumah akan mati dan bermula semula secara automatik. Jika tidak, tanggalkan kord kuasa buat beberapa saat dan kemudian sambungkan kembali.

Kemas kini bantuan atas skrin

Jika versi semasa bantuan atas skrin adalah lebih rendah daripada versi terkini di www.philips.com/support, muat turun dan pasang bantuan atas skrin terkini (lihat 'Semak versi perisian' di halaman 34).

Apa yang anda perlukan

- Pemacu denyar USB berformat FAT atau NTFS, dengan sekurang-kurangnya 35MB memori. Jangan gunakan pemacu keras USB.
- Komputer dengan akses internet.
- Utiliti arkib yang menyokong format fail ZIP.

Langkah 1: Muat turun bantuan atas skrin terkini

- 1 Sambungkan peranti denyar USB kepada komputer anda.
- 2 Pada penyemak imbas Web anda, pergi ke www.philips.com/support.
- 3 Di laman sokongan Philips, dapatkan produk anda dan klik pada **User manuals** (Manual pengguna), dan kemudian cari **User Manual Upgrade Software** (Perisian Naik Taraf Manual Pengguna).
 - ↳ Kemas kini bantuan tersedia dalam bentuk fail zip.
- 4 Simpan fail zip dalam direktori induk peranti denyar USB anda.
- 5 Gunakan utiliti arkib untuk mengekstrak fail kemas kinian perisian dalam direktori induk.
 - ↳ Fail bernama 'HTSxxxxeDFU.zip' diekstrak ke dalam folder **UPG_ALL** pada peranti denyar USB anda, di mana 'xxxx' ialah nombor model teater rumah anda.
- 6 Tanggalkan peranti denyar USB daripada komputer anda.

Langkah 2: Kemas kini bantuan atas skrin

Awas

- Jangan matikan teater rumah atau tanggalkan pemacu denyar USB sepanjang kemas kini.

- 1 Sambung peranti storan USB yang mengandungi fail yang dimuat turun kepada teater rumah anda.
 - Pastikan ruang cakera ditutup dan tiada cakera di dalamnya.
- 2 Tekan  (**Laman utama**).
- 3 Masukkan **338** pada alat kawalan jauh.
- 4 Ikuti arahan atas skrin untuk mengesahkan kemas kini.
- 5 Tanggalkan pemacu denyar USB daripada teater rumah.

8 Speksifikasi produk

Catatan

- Spesifikasi dan reka bentuk tertakluk kepada perubahan tanpa notis.

Kod rantau

Plat jenis pada bahagian bawah atau belakang teater rumah menunjukkan kawasan mana yang disokongnya.

Negara	DVD	BD
Eropah, United Kingdom	 	
Asia Pasifik, Taiwan, Korea	 	
Amerika Latin	 	
Australia, New Zealand	 	
Russia, India	 	
China	 	

Format media

- AVCHD, BD, BD-R/ BD-RE, BD-Video, DVD-Video, DVD+R/+RW, DVD-R/-RW, DVD+R/-R DL, CD-R/CD-RW, Audio CD, Video CD/SVCD, Fail gambar, Media MP3, Media WMA, Media DivX Plus HD, Peranti storan USB

Format fail

- Audio
 - .aac, .mka, .mp3, .wma, .wav, .mp4, .m4a, .flac, .ogg
 - RMVB (Tersedia hanya di Asia Pasifik dan China)
- Video:
 - .avi, .divx, .mp4, .m4v, .mkv, .m2ts, .mpg, .mpeg, .flv, .3gp
 - .asf, .wmv, .rmvb, .rm, .rv (Tersedia hanya di Asia Pasifik dan China)
- Gambar: .jpg, .jpeg, .jpe, .jfif, .gif, .png

Format audio

Teater rumah anda menyokong fail audio berikut.

Sambungan	Bekas	Kodek audio	Kadar bit
MP3	MP3	MP3	Sehingga 320 kbps
.wma	ASF	WMA	Sehingga 192 kbps
		WMA Pro	Sehingga 768 kbps
.aac	AAC	AAC, HE-AAC	Sehingga 192 kbps
.wav	WAV	PCM	27.648 Mbps
.m4a	MKV	AAC	192 kbps
.mka	MKA	PCM	27.648 Mbps
		Dolby Digital	640 kbps
		Teras DTS	1.54 Mbps
		MPEG	912 kbps
		MP3	Sehingga 320 kbps
		WMA	Sehingga 192 kbps
		WMA Pro	Sehingga 768 kbps
		AAC, HE-AAC	Sehingga 192 kbps

Sambungan	Bekas	Kodek audio	Kadar bit
.ra	RM	AAC, HE-AAC Masak	Sehingga 192 kbps 96469 bps
.flac	FLAC	FLAC	Sehingga 24 bps
.ogg	OGG	Vorbis	Kadar bit berubah-ubah, saiz blok maksimum 4096
		FLAC	Sehingga 24 bps
		OGGPCM	Tiada had
		MP3	Sehingga 320 kbps

Format video

Jika anda mempunyai TV definisi tinggi, teater rumah anda membenarkan anda memainkan fail video anda dengan:

- Resolusi: 1920 x 1080 piksel pada
- Kadar bingkai: 6 ~ 30 bingkai per saat.

Fail .avi dalam bekas AVI

Kodek audio	Kodek video	Kadar bit
PCM, Dolby Digital, Teras, DTS, MP3, WMA	DivX 3.11, DivX 4.x, DivX 5.x, DivX 6.x	Maksimum 10Mbps
	MPEG 1, MPEG 2	40 Mbps
	MPEG 4 SP / ASP	38.4 Mbps
	H.264/AVC sehingga HiP@5.1	25 Mbps
	WMV9	45 Mbps

Fail .divx dalam bekas AVI

Kodek audio	Kodek video	Kadar bit
PCM, Dolby Digital, MP3, WMA	DivX 3.11, DivX 4.x, DivX 5.x, DivX 6.x	Maksimum 10Mbps

Fail .mp4 atau .m4v dalam bekas MP4

Kodek audio	Kodek video	Kadar bit
Dolby Digital, MPEG, MP3, AAC, HE-AAC, DD+	MPEG 1, MPEG 2	40 Mbps
	MPEG 4 ASP	38.4 Mbps
	H.264/AVC HiP@5.1	25 Mbps

Fail .mkv dalam bekas MKV

Kodek audio	Kodek video	Kadar bit
PCM, Dolby Digital, Teras, DTS, MPEG, MP3, WMA, AAC, HE-AAC, DD+	DivX Plus HD	30 Mbps
	MPEG 1, MPEG 2	40 Mbps
	MPEG 4 ASP	38.4 Mbps
	H.264/AVC HiP@5.1	25 Mbps
	WMV9	45 Mbps

Fail .m2ts dalam bekas MKV

Kodek audio	Kodek video	Kadar bit
PCM, Dolby Digital, Teras, DTS, MPEG, MP3, WMA, AAC, HE-AAC, DD+	MPEG 1, MPEG 2	40 Mbps
	MPEG 4 ASP	38.4 Mbps
	H.264/AVC HiP@5.1	25 Mbps

Kodek audio	Kodek video	Kadar bit
	WMV9	45 Mbps

Fail .asf dan .wmv dalam bekas ASF (Tersedia hanya di Asia Pasifik dan China)

Kodek audio	Kodek video	Kadar bit
PCM, Dolby Digital, MP3, WMA, DD+	MPEG 4 ASP	38.4 Mbps
	H.264/AVC sehingga HiP@5.1	25 Mbps
	WMV9	45 Mbps

Fail .mpg dan .mpeg dalam bekas PS

Kodek audio	Kodek video	Kadar bit
PCM, teras DTS, MPEG, MP3	MPEG 1, MPEG 2	40 Mbps

Fail .flv dalam bekas FLV

Kodek audio	Kodek video	Kadar bit
MP3, AAC	H.264/AVC sehingga HiP@5.1	25 Mbps
	H.263	38.4 Mbps
	On2 VP6	40 Mbps

Fail .3gp dalam bekas 3GP

Kodek audio	Kodek video	Kadar bit
AAC, HE-AAC	MPEG 4 ASP	38.4 Mbps
	H.264/AVC sehingga HiP@5.1	25 Mbps maksimum

Fail .rm, .rv dan .rmvb dalam bekas RM (Tersedia hanya di Asia Pasifik dan China)

Kodek audio	Kodek video	Kadar bit
AAC, COOK	RV30, RV40	40 Mbps

Amplifier

- Jumlah kuasa output: 1000W RMS (+/- 0.5 dB, 30% THD) / 800W RMS (+/- 0.5 dB, 10% THD)
- Respons frekuensi: 20 Hz-20 kHz / ±3 dB
- Nisbah isyarat-hingar: > 65 dB (CCIR) / (diberatkan A)
- Kepekaan input:
 - AUX: 1000 mV
 - Muzik iLink: 550 mV

Video

- Sistem isyarat: PAL / NTSC
- Output HDMI: 480i/576i, 480p/576p, 720p, 1080i, 1080p, 1080p24

Audio

- Input audio S/PDIF Digital:
 - Sepaksi: IEC 60958-3
 - Optik: TOSLINK
- Frekuensi pensampelan:
 - MP3: 32 kHz, 44.1 kHz, 48 kHz
 - WMA: 44.1 kHz, 48 kHz
- Kadar bit tetap:
 - MP3: 32 kbps - 320 kbps
 - WMA: 48 kbps - 192 kbps

Radio

- Julat penalaan:
 - Eropah/Rusia/China: FM 87.5-108 MHz (50 kHz)
 - Asia Pasifik/Amerika Latin: FM 87.5-108 MHz (50/100 kHz)
- Nisbah isyarat ke bunyi: FM 50 dB
- Respons frekuensi: FM 180 Hz-12.5 kHz / ±3 dB

USB

- Keserasian: USB Kelajuan tinggi (2.0)
- Sokongan kelas: Kelas Penyimpanan Massa USB (MSC)
- Sistem fail: FAT16, FAT32, NTFS

Unit utama

- Bekalan kuasa:
 - Eropah/China: 220-240 V~, 50 Hz
 - Amerika Latin/Asia Pasifik: 110-127V/220-240 V~, 50-60 Hz
 - Rusia/India: 220-240 V~, 50 Hz
- Penggunaan kuasa: 105 W
- Penggunaan kuasa siap sedia: ≤ 0.5 W
- Dimensi (L x T x D): 435 x 56 x 344 mm
- Berat: 3.3 kg

Subwufer

- Impedans: 4 ohm
- Pemacu pembesar suara: wufer 165 mm (6.5")
- Dimensi (L x T x D): 178 x 303 x 343 mm
- Berat: 3.84 kg

Pembesar Suara

Pembesar suara tengah:

- Impedans pembesar suara: 4 ohm
- Pemacu pembesar suara:
 - Wufer 1 x 76.2 mm (3")
- Dimensi (L x T x D): 223 x 101.5 x 93.5 mm
- Berat: 0.61 kg

Pembesar suara depan/belakang:

- Impedans pembesar suara: 4 ohm
- Pemacu pembesar suara:
 - Wufer 1 x 76.2 mm (3")
- Dimensi (L x T x D):
 - Pembesar suara satelit (kecil): 90 x 185 x 105.5 mm
 - Pembesar suara tallboy (tinggi): 247 x 1091 x 242 mm
- Berat:
 - Pembesar suara satelit (kecil): 0.54 kg setiap satu
 - Pembesar suara tallboy (tinggi): 2.19 kg setiap satu

Bateri alat kawalan jauh

- 2 x AAA-R03-1.5 V

Laser

- Jenis Laser (Diod): InGaN/AlGaIn (BD), AlGaInP (DVD/CD)
- Panjang gelombang: 405 +7 nm/-7 nm (BD), 655 +10 nm/-10 nm (DVD), 790 +10 nm/-20 nm (CD)
- Kuasa output (Maksimum pengedaran): 20mW (BD), 6mW (DVD), 7mW (CD)

9 Menyelesaikan masalah



Amaran

- Risiko kejutan elektrik. Jangan keluarkan sarung produk ini.

Supaya jaminan tetap sah, jangan cuba baiki sistem ini sendiri.

Jika anda mempunyai masalah menggunakan produk ini, periksa perkara yang berikut sebelum anda memohon perkhidmatan. Jika anda masih mempunyai masalah, dapatkan sokongan di www.philips.com/support.

Unit utama

Butang pada teater rumah tidak berfungsi.

- Tanggalkan sambungan teater rumah daripada bekalan kuasa selama beberapa minit, kemudian sambung semula.

Gambar

Tiada gambar.

- Pastikan TV dialihkan ke sumber yang betul bagi teater rumah ini.

Tiada gambar pada TV yang bersambung melalui HDMI.

- Pastikan anda menggunakan kabel HDMI Berkelajuan Tinggi untuk menyambungkan teater rumah dan TV. Seseengah kabel HDMI standard tidak memaparkan imej tertentu, video 3D, atau Deep Color dengan betul.
- Pastikan kabel HDMI tidak rosak. Jika ia rosak, ganti dengan kabel baru.
- Tekan  (**Laman utama**) lalu **731** pada alat kawalan jauh untuk mengembalikan resolusi lalai bagi gambar.
- Tukar tetapan video HDMI, atau tunggu selama 10 saat untuk pemulihan automatik.

Cakera tidak memainkan video definisi tinggi.

- Pastikan cakera mengandungi video definisi tinggi.
- Pastikan sokongan TV mengandungi video definisi tinggi.
- Gunakan kabel HDMI untuk menyambung kepada TV.

Bunyi

Tiada bunyi daripada pembesar suara teater rumah.

- Sambung kabel audio daripada teater rumah anda kepada TV anda atau peranti-peranti lain. Walau bagaimanapun, anda tidak memerlukan sambungan audio yang berasingan apabila:
 - teater rumah dan TV disambung melalui sambungan **HDMI ARC**, atau
 - peranti bersambung kepada penyambung **HDMI IN** pada teater rumah anda.
- Sediakan audio bagi peranti yang bersambung.
- Set semula teater rumah anda kepada tetapan kilangnya, matikannya lalu hidupkannya semula.
- Pada teater rumah anda, tekan **SOURCE** berulang kali untuk memilih input audio yang betul.

Bunyi atau gema terherot.

- Jika anda memainkan audio daripada TV melalui teater rumah, pastikan TV dibisukan.

Audio dan video tidak segerak.

- 1) Tekan  **SOUND SETTINGS**.
- 2) Tekan **Butang navigasi** (kiri/kanan) untuk memilih **AUD SYNC**, dan kemudian tekan **OK**.
- 3) Tekan **Butang navigasi** (atas/bawah) untuk menyegerak audio dengan video.

Main

Tidak dapat memainkan cakera.

- Bersihkan cakera.
- Pastikan bahawa teater rumah menyokong jenis cakera (lihat 'Format media' di halaman 37).
- Pastikan bahawa teater rumah menyokong kod rantau cakera.
- Jika cakera adalah cakera DVD±RW atau DVD±, pastikan ia diselesaikan.

Tidak dapat memainkan fail DivX.

- Pastikan bahawa fail DivX dikodkan menurut 'Profil Teater Rumah' dengan pengkod DivX.
- Pastikan fail DivX adalah lengkap.

Sari kata DivX atau RMVB/RM tidak dipaparkan dengan betul.

- Pastikan nama fail sari kata sama dengan nama fail filem (lihat 'Sari kata' di halaman 20).
- Pilih set aksara yang betul:
 - 1) Tekan **OPTIONS**.
 - 2) Pilih **[Set aksara]**.
 - 3) Pilih set aksara yang disokong.
 - 4) Tekan **OK**.

Tidak dapat membaca kandungan peranti storan USB.

- Pastikan bahawa format peranti storan USB serasi dengan teater rumah ini.
- Pastikan bahawa sistem fail pada peranti storan USB disokong oleh teater rumah.

Tanda 'Tiada entri' atau 'x' muncul pada TV.

- Operasi tidak boleh dijalankan.

EasyLink tidak berfungsi.

- Pastikan teater rumah disambungkan kepada TV EasyLink berjenama Philips dan pilihan EasyLink akan dihidupkan (lihat 'Sediakan EasyLink (kawalan HDMI-CEC)' di halaman 14).
- Untuk TV dari pengilang lain, HDMI CEC mungkin dipanggil dengan nama lain. Periksa manual pengguna mengenai cara untuk mendayakannya.

Apabila anda menghidupkan TV, teater rumah secara automatik akan hidup.

- Tingkah laku ini adalah normal apabila anda menggunakan Philips EasyLink (HDMI-CEC). Untuk memastikan teater rumah berfungsi secara bebas dan berasingan, matikan EasyLink.

Saya tidak dapat mengakses ciri BD-Live.

- Pastikan bahawa rangkaian telah disediakan. (lihat 'Sambungkan dan sediakan rangkaian rumah' di halaman 15)
- Pastikan bahawa cakera Blu-ray menyokong ciri BD-Live.
- Kosongkan storan memori. (lihat 'BD-Live pada Blu-ray' di halaman 19)

Tidak dapat memainkan video atau foto daripada iPod atau iPhone pada TV.

- Semak imbas dan pilih video dan foto daripada skrin iPod atau iPhone anda, dan mainkannya pada TV.
- Pastikan bahawa perisian iPod atau iPhone telah tidak diusik atau diubah suai tanpa izin.

Tidak dapat melihat gambar daripada iPod atau iPhone pada TV.

- Sambungkan kabel komposit kuning pada dok iPod dan TV.
- Alihkan TV kepada sumber **AV/VIDEO** (yang berpadanan dengan kabel komposit kuning).
- Tekan butang mainan pada iPod atau iPhone untuk memulakan tayangan slaid.
- Pastikan bahawa perisian iPod atau iPhone telah tidak diusik atau diubah suai tanpa izin.

Video 3D saya dimainkan dalam mod 2D.

- Pastikan bahawa teater rumah anda telah disambung kepada TV 3D melalui kabel HDMI.
- Pastikan bahawa cakera adalah cakera Blu-ray 3D, dan pilihan Blu-ray video 3D telah dihidupkan.

Skrin TV menjadi hitam apabila anda memainkan video 3D Blu-ray atau video dilindungi salin DivX.

- Pastikan bahawa teater rumah telah disambung kepada TV melalui kabel HDMI.
- Tukar kepada sumber HDMI yang betul pada TV.

Rangkaian

Rangkaian wayarles herot atau tidak dijumpai. (Fungsi wayarles/Wi-Fi hanya tersedia di Eropah, Australia dan New Zealand.)

- Pastikan bahawa rangkaian wayarles tidak diganggu oleh ketuhar gelombang mikro, telefon DECT, atau peranti Wi-Fi yang berdekatan.
- Tempatkan penghala wayarles dan teater rumah dalam lingkungan lima meter antara keduanya.
- Jika rangkaian wayarles tidak berfungsi dengan betul, cuba pemasangan berwayar: (lihat 'Sediakan rangkaian berwayar' di halaman 16)

10 Notis

Bahagian ini mengandungi notis undang-undang dan tanda dagangan.

Hak cipta



Produk ini mengandungi teknologi perlindungan hak cipta yang dilindungi oleh paten A.S. dan hak harta intelek lain Rovi Corporation. Kejuruteraan undur dan penyahhimpunan adalah dilarang.

Produk ini termasuk teknologi proprietari dengan kebenaran daripada Verance Corporation dan dilindungi oleh Paten AS 7,369,677 dan paten seluruh dunia lain yang telah dikeluarkan dan yang belum selesai, di samping perlindungan hak cipta dan rahsia dagangan bagi aspek tertentu teknologi tersebut. Cinavia adalah tanda dagangan Verance Corporation. Hak Cipta 2004-2010 Verance Corporation. Semua hak terpelihara bagi Verance. Kejuruteraan balikan atau pembukaan pemasangan adalah dilarang.

Notis Cinavia

Produk ini menggunakan teknologi Cinavia untuk mengehadkan penggunaan salinan tanpa izin beberapa filem dan video serta trek bunyinya yang diterbitkan secara dagangan. Apabila penggunaan salinan yang dilarang dikesan, mesej akan dipaparkan dan main semula atau penyalinan akan terganggu. Maklumat lanjut mengenai teknologi Cinavia ada disediakan oleh Pusat Maklumat Pengguna Cinavia Dalam Talian di <http://www.cinavia.com>. Untuk memohon maklumat tambahan mengenai Cinavia melalui pos, hantarkan poskad berserta alamat pos anda ke: Cinavia Consumer Information Center, P.O. Box 86851, San Diego, CA, 92138, USA.

Perisian sumber terbuka

Philips Electronics Singapore Pte Ltd dengan ini menawarkan untuk menghantar, apabila diminta, salinan kod sumber lengkap yang sepadan bagi pakej perisian sumber terbuka berhak cipta yang baginya tawaran seumpama ini diminta oleh lesen yang berkaitan. Tawaran ini sah sehingga tiga tahun selepas pembelian produk kepada sesiapa yang menerima maklumat ini. Untuk mendapatkan kod sumber, sila hubungi open.source@philips.com. Jika anda lebih suka untuk tidak menggunakan e-mel atau jika anda tidak menerima pengesahan penerimaan dalam masa seminggu selepas menulis ke alamat e-mel ini, sila hantar surat kepada "Open Source Team, Philips Intellectual Property & Standards, P.O. Box 220, 5600 AE Eindhoven, The Netherlands". Jika anda tidak menerima pengesahan penerimaan surat anda pada masa yang sepatutnya, sila hantar e-mel ke alamat e-mel di atas. Teks bagi lesen dan perakuan bagi perisian sumber terbuka yang digunakan dalam produk ini ada disertakan dalam manual pengguna.

Perjanjian pengguna akhir RMVB (Asia Pasifik dan China sahaja)

Nota kepada Pengguna Akhir:

Dengan menggunakan produk ini dengan perisian dan perkhidmatan RealNetworks, pengguna akhir bersetuju dengan syarat-syarat REALNETWORKS, INC yang berikut:

- Pengguna Akhir hanya boleh menggunakan perisian untuk kegunaan persendirian, tiada penggunaan komersil mengikut terma RealNetworks EULA.
- Pengguna Akhir tidak dibenarkan untuk mengubah suai, menterjemah, membinabalkan, menyahkompil, menyahhimpun, atau menggunakan cara lain untuk mendapatkan kod sumber atau sebaliknya mereplikasikan kefungisian Kod

Pelanggan Format Sebenar, kecuali setakat mana sekatan ini dilarang secara jelas oleh undang-undang yang dikenakan.

- RealNetworks Inc. menafikan semua waranti dan syarat selain yang dijelaskan dalam Perjanjian ini yang sebagai ganti kepada semua waranti lain, sama ada tersurat atau tersirat, termasuk tetapi tidak terhad kepada sebarang waranti atau syarat tersirat bagi kebolehdagangan dan kesesuaian kepada maksud tertentu, dan sebenarnya mengecualikan semua liabiliti bagi ganti rugi tak langsung, khusus, sampingan dan lanjutan, seperti tetapi tidak terhad kepada, kehilangan keuntungan.

Pematuhan

Digunakan di Eropah

CE 0560

Produk ini mematuhi keperluan gangguan radio Komuniti Eropah.

Dengan ini, Philips Consumer Lifestyle, mengisytiharkan bahawa produk ini mematuhi keperluan asas dan peruntukan lain yang relevan pada Arahan 1999/5/EC.

Satu salinan pengisytiharan Keakuran EC yang tersedia dalam Format Dokumen Mudah Alih versi (PDF) bagi manual pengguna di www.philips.com/support.

Tanda dagangan



"Blu-ray 3D" dan logo "Blu-ray 3D" adalah tanda dagangan Blu-ray Disc Association.



BONUSVIEW™

'BD LIVE' dan 'BONUSVIEW' adalah tanda dagangan Persatuan Blu-ray Disc.



'DVD Video' adalah tanda dagangan DVD Format/Logo Licensing Corporation.



Java dan semua tanda dagangan serta logo Java yang lain adalah tanda dagangan atau tanda dagangan berdaftar Sun Microsystems, Inc. di Amerika Syarikat dan/atau negara lain.



Dikilangkan di bawah lesen Paten A.S. No.: 5,956,674; 5,974,380; 6,226,616; 6,487,535; 7,392,195; 7,272,567; 7,333,929; 7,212,872 & paten A.S. dan seluruh dunia yang lain yang telah dikeluarkan & yang masih menunggu kelulusan. DTS-HD, Simbol, & DTS-HD dan Simbolnya bersama-sama adalah tanda dagangan berdaftar & DTS-HD Master Audio | Essential adalah tanda dagangan DTS, Inc. Produk termasuk perisian. © DTS, Inc. Semua Hak Terpelihara.



Dikilangkan di bawah lesen daripada Dolby Laboratories. Dolby, Pro Logic, dan simbol D berganda adalah tanda dagangan Dolby Laboratories.



DivX[®], DivX Certified[®], DivX Plus[®] HD dan logo yang berkaitan adalah tanda dagangan Rovi Corporation atau subsidiarinya dan adalah digunakan dengan kebenaran.

TENTANG DIVX VIDEO: DivX[®] adalah format video digital yang dicipta oleh DivX, LLC, subsidiari Rovi Corporation. Ini adalah peranti rasmi DivX Certified[®] yang memainkan video DivX. Lawati www.divx.com untuk mendapatkan maklumat lanjut dan alat perisian untuk menukar fail anda menjadi video DivX.

MENGENAI DIVX VIDEO-ON-DEMAND: Peranti DivX Certified[®] ini hendaklah didaftarkan untuk membolehkan anda memainkan filem-filem DivX Video-on-Demand (VOD) yang dibeli. Untuk mendapatkan kod pendaftaran anda, cari bahagian DivX VOD dalam menu persediaan peranti anda. Pergi ke vod.divx.com untuk mendapatkan maklumat lanjut mengenai cara menyelesaikan pendaftaran anda.

DivX Certified[®] untuk mainkan video DivX[®] dan DivX Plus HD (H.264/MKV) sehingga 1080p HD termasuk kandungan premium.[®]



HDMI, dan logo HDMI, dan High-Definition Multimedia Interface adalah tanda dagangan atau tanda dagangan berdaftar LLC melesenkan HDMI di Amerika Syarikat dan negara-negara lain.



11 Kod bahasa

Abkhazian	6566	Inupiaq	7375	Pushto	8083
Afar	6565	Irish	7165	Russian	8285
Afrikaans	6570	Íslenska	7383	Quechua	8185
Amharic	6577	Italiano	7384	Raeto-Romance	8277
Arabic	6582	Ivrit	7269	Romanian	8279
Armenian	7289	Japanese	7465	Rundi	8278
Assamese	6583	Javanese	7486	Samoan	8377
Avestan	6569	Kalaallisut	7576	Sango	8371
Aymara	6589	Kannada	7578	Sanskrit	8365
Azerhijani	6590	Kashmiri	7583	Sardinian	8367
Bahasa Melayu	7783	Kazakh	7575	Serbian	8382
Bashkir	6665	Kernewek	7587	Shona	8378
Belarusian	6669	Khmer	7577	Shqip	8381
Bengali	6678	Kinyarwanda	8287	Sindhi	8368
Bihari	6672	Kirghiz	7589	Sinhalese	8373
Bislama	6673	Komi	7586	Slovensky	8373
Bokmål, Norwegian	7866	Korean	7579	Slovenian	8376
Bosanski	6683	Kuanyama; Kwanyama	7574	Somali	8379
Brezhoneg	6682	Kurdish	7585	Sotho; Southern	8384
Bulgarian	6671	Lao	7679	South Ndebele	7882
Burmese	7789	Latina	7665	Sundanese	8385
Castellano, Español	6983	Latvian	7686	Suomi	7073
Catalán	6765	Letzeburgesch;	7666	Swahili	8387
Chamorro	6772	Limburgan; Limburger	7673	Swati	8383
Chechen	6769	Lingala	7678	Svenska	8386
Chewa; Chichewa; Nyanja	7889	Lithuanian	7684	Tagalog	8476
中文	9072	Luxembourgish;	7666	Tahitian	8489
Chuang; Zhuang	9065	Macedonian	7775	Tajik	8471
Church Slavic; Slavonic	6785	Malagasy	7771	Tamil	8465
Chuvash	6786	Magyar	7285	Tatar	8484
Corsican	6779	Malayalam	7776	Telugu	8469
Česky	6783	Maltese	7784	Thai	8472
Dansk	6865	Manx	7186	Tibetan	6679
Deutsch	6869	Maori	7773	Tigrinya	8473
Dzongkha	6890	Marathi	7782	Tonga (Tonga Islands)	8479
English	6978	Marshallese	7772	Tsonga	8483
Esperanto	6979	Moldavian	7779	Tswana	8478
Estonian	6984	Mongolian	7778	Türkçe	8482
Euskara	6985	Nauru	7865	Türkmen	8475
Ελληνικά	6976	Navaho; Navajo	7886	Twí	8487
Faroese	7079	Ndebele, North	7868	Uighur	8571
Français	7082	Ndebele, South	7882	Ukrainian	8575
Frysk	7089	Ndonga	7871	Urdu	8582
Fijian	7074	Nederlands	7876	Uzbek	8590
Gaelic; Scottish Gaelic	7168	Nepali	7869	Vietnamese	8673
Gallegan	7176	Norsk	7879	Volapuk	8679
Georgian	7565	Northern Sami	8369	Walloon	8765
Gikuyu; Kikuyu	7573	North Ndebele	7868	Welsh	6789
Guarani	7178	Norwegian Nynorsk;	7878	Wolof	8779
Gujarati	7185	Occitan; Provençal	7967	Xhosa	8872
Hausa	7265	Old Bulgarian; Old Slavonic	6785	Yiddish	8973
Herero	7290	Oriya	7982	Yoruba	8979
Hindi	7273	Oromo	7977	Zulu	9085
Hiri Motu	7279	Ossetian; Ossetic	7983		
Hrwatski	6779	Pali	8073		
Ido	7379	Panjabi	8065		
Interlingua (International)	7365	Persian	7065		
Interlingue	7365	Polski	8076		
Inuktitut	7385	Português	8084		

12 Indeks

A	
alam sekitar	4
amplifier	39
animasi slaid	22
anjak sari kata automatik	32
audio belakang wayarles	11
audio daripada peranti lain	13
audio dipertingkatkan	32
Audio HDMI	31

B	
bahasa audio	31
bahasa audio ke-2	19
bahasa cakera	31
bahasa menu	31
bahasa sari kata	31
bahasa sari kata ke-2	19
bateri	40
BD-Live	19
Blu-ray	18
bunyi	29
bunyi keliling	29
butang kawalan (cakera)	18
butang kawalan (radio)	23
butang kawalan (USB)	18

C	
cakera 3D dalam mod 2D	19
connectors	8

D	
DivX	20

E	
Easylink (HDMI-CEC)	14

F	
fail data	20
format audio	37

format fail	37
format media	37
format video	39

G	
gambar dalam gambar	19
grid penalaan	24

H	
HDMI ARC	11
HDMI-CEC	14

I	
internet	15
iPod atau iPhone	24

K	
karaoke	28
kawalan ibu bapa	32
kawalan jauh	6
kecerahan	32
kedudukan pembesar suara	10
kedudukan sari kata	32
kelantangan auto	30
keluarkan cakera	8
kemas kini bantuan atas skrin (manual pengguna)	35
kemas kini perisian	34
kemas kini perisian (melalui Internet)	35
keselamatan 3D	5
keutamaan	31
kitar semula	4
kocok	22
kod bahasa	47
kod rantau	37
kod VOD (DivX)	21
kosongkan memori BD-Live	19

M	
mainan satu sentuhan	15
mainkan cakera	18
mainkan dari iPod	24
mainkan dari PC	28
mainkan peranti storan USB	21

mainkan video dan tayangan slaid dari iPod	25
manual pengguna	2
menu cakera	31
menu utama	18
mikrofon	8
mod bunyi dipraktakrif	29
mod malam	31
muzik iPod	24

N

nama peranti	17
--------------	----

P

panel paparan	32
Paparan Bonus	19
pasca pemprosesan audio	32
PBC (play back control)	32
pelupusan	4
pemasa tidur	32
pembesar suara 5.1	10
pembesar suara wayarles	11
pencarisilapan (gambar)	41
pencarisilapan (main)	42
pencarisilapan (rangkaian)	43
penyambung hadapan	8
penyelesaian masalah (bunyi)	41
peranti penyimpanan USB	21
perkongsian media	26
persediaan manual	14
persediaan pembesar suara	14
pilihan	22
pilihan audio	22
pilihan gambar	22
pilihan video	22

R

rangkaian	15
rangkaian berwayar	16
rangkaian rumah	15
rangkaian wayarles	16
resolusi gambar	31

S

sambung kepada TV	11
sambungan audio (HDMI ARC)	11
sambungan audio (kabel analog)	14
sambungan peranti digital (HDMI)	13
sambungan video (HDMI ARC)	11
sambungan video (HDMI standard)	12
sambungan video (video komposit)	12
segerakkan gambar dan bunyi	19
set aksara	20
siap sedia auto	32
siap sedia satu sentuhan	15
Soalan Lazim	2
sokongan pelanggan	2
spesifikasi pembesar suara	37

T

tayangan slaid muzikal	23
tetapan audio	31
tetapan gambar	31
tetapan kilang	33
tetapan kuasa	32
tetapan lalai	33
tetapan lanjutan	32
tetapan video	31
tonton 3D	19
tukar kata laluan	32

U

ulang	22
unit utama	8

V

VCD	32
versi perisian	34
Video 3D	19

W

warna pekat	31
-------------	----



Specifications are subject to change without notice
© 2016 Koninklijke Philips N.V. All rights reserved.
Trademarks are the property of Koninklijke Philips N.V. or their respective owners.

HTS5563/5593_98_UM_V2.0

