

DECT 111

Handleiding





**Laadt handset(s) up 24 uur
op voor gebruik.**

PHILIPS

Display van de handset

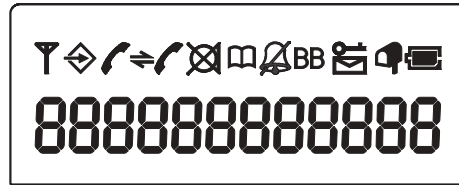
Sommige symbolen verschijnen bovenaan het display, afhankelijk van de modus waarin de telefoon zich bevindt.



 Wanneer u de handset voor de eerste keer gebruikt moet de batterij soms eerst enkele minuten worden opgeladen, voordat de symbolen op het display kunnen worden weergegeven.

De symbolen hebben de volgende betekenis:

 De handset bevindt zich binnen reikwijdte van het basisstation. Wanneer het symbool knippert is de handset bijna buiten bereik van het basisstation. Het symbool verdwijnt als de handset volledig buiten bereik is.

 De telefoon bevindt zich in programmeermodus.

 In gesprek. De telefoon is in gebruik.

 Gesprek doorverbinden is geactiveerd.

 De microfoon staat uit.

 De beltoon staat uit.

 Het telefoonboek is geopend.

BB De Babybeltoets programmeren.

 Het toetsenbord is op slot gezet.

 Er staan onbeantwoorde gesprekken in de lijst*.

 Er staan berichten op uw voicemail.

 Batterij-status : vol of leeg

* afhankelijk van het soort abonnement.

N.B. : de gespreksduur verschijnt op het display als het gesprek afgelopen is.

Inhoudsopgave

Display van de handset	1	<i>Belvolume instellen</i>	12
DECT 111 installeren	3	<i>Hoornvolume verhogen/verlagen</i>	12
DECT 111 handset en basisstation	5	<i>Duur van het flashsignaal instellen (R-toets)</i>	13
DECT 111 toetsen	6	<i>Om de belmodus in te stellen</i>	13
Bediening van de DECT 111	7	<i>Standaardinstellingen herstellen</i>	13
<i>Een gesprek aannemen</i>	7	<i>PIN code veranderen</i>	14
<i>Een gesprek beëindigen</i>	7	<i>Het geluid van de toetsen activeren/deactiveren</i>	14
<i>Een telefoonnummer bellen</i>	7	<i>De toetsen op slot zetten/vrijgeven</i>	14
<i>Bellen naar een andere handset. (DECT 111 Duo)</i>	7	Problemen oplossen	15
<i>Voorkiezen</i>	7	Milieu en veiligheid	16
<i>Om een nummer in het telefoonboek op te slaan</i>	8		
<i>Bellen met het telefoonboek</i>	8		
<i>Alle nummers in 1 keer wissen</i>	8		
<i>Een gesprek doorverbinden (ALLEEN DECT 111 Duo)</i>	9		
<i>Om de laatste 10 gebelde nummers weer te bellen</i>	9		
<i>Om een nummer uit de bellijst in te toetsen</i>	9		
<i>Om de Bellijst te wissen</i>	10		
<i>Om het geluid van de handset uit te zetten.</i>	10		
<i>Programmeren en gebruik van toets (netwerk voicemail box)</i>	10		
<i>Om de Baby beltoets programmeren te activeren</i>	11		
DECT 111 instellen	12		
<i>Om de belmelodie in te stellen</i>	12		

Bij deze verklaart Philips dat deze DECT 111 voldoet aan de essentiële eisen en aan de overige relevante bepalingen van Richtlijn 1999/5/EC.

Philips heeft de batterijen/accu's en de verpakkingen van de apparatuur gemerkt met standaardsymbolen om te stimuleren dat deze worden gerecycled en volgens de milieuvorschriften worden verwijderd.

 Batterijen/accu's mogen niet bij het huisvuil worden gegooid.

 Het groene puntjesymbool betekent dat er een financiële bijdrage werd geleverd aan de nationale instellingen voor hergebruik en recycling.

De  markering bevestigt dat de technische bepalingen overeenkomstig de Richtlijn 1999/5/EWG voor de bescherming van de gebruiker tegen elektromagnetische storingen en radiogolven werden nageleefd.

DECT 111 installeren

LAAD DE DECT 111 VÓÓR GEBRUIK 24 UUR OP.
GEBRUIK ALLEEN OPLAADBARE BATTERIJEN / ACCU'S.

DECT 111 uitpakken

De verpakking van de DECT 111 bevat:

Een basisstation DECT 111

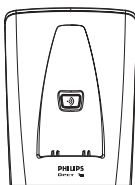

, een handset DECT 111



een gebruiksaanwijzing



, een garantieboekje



2 metalen pennen / 2 schroeven, 2 oplaadbare batterijen, 1 telefoonsnoer, 1 voedings snoer.

Wanneer de inhoud van de verpakking onvolledig is, dient u zich onmiddellijk tot uw dealer te wenden.

In de DECT 111 DUO Packs treft u tevens een of meer handsets aan, een oplader en twee extra oplaadbare batterijen.

Muurbevestiging

De DECT 111 kan aan de muur bevestigd worden.

Plaats de metalen pennen verticaal met 90 mm tussenruimte, draai de schroeven in.

Laat een klein (3 mm) beetje ruimte over tussen de schroeven en de muur.

U kunt nu het basisstation aan de schroeven ophangen en het voedings snoer en telefoonsnoer aansluiten.

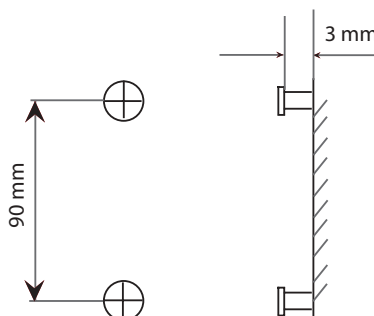

DECT 111 installeren

1 Sluit het voedingsnoer en telefoonsnoer aan op het basisstation.

Wanneer u een breedband DSL internet installatiepakket heeft, zorg er dan voor dat u een DSL filter rechtstreeks aangesloten heeft op elke wandcontactdoos in huis en let erop dat modem en telefoon zijn aangesloten op de juiste filteraansluiting (1 specifieke voor elk).

2 Sluit het voedingsnoer en telefoonsnoer aan op het stopcontact en de wandcontactdoos.

Gebruik altijd de meegeleverde snoeren.

3 Schuif het batterijcompartiment open.

4 Plaats de 2 batterijen zoals aangegeven. Let op de juiste polariteit.

5 Sluit het batterijcompartiment.

 Gebruik voor het vervangen van de batterijen alleen NiMH-batterijen. De optimale batterijcapaciteit wordt bereikt nadat u de batterijen 3 maal volledig hebt opgeladen en ontladen. Wanneer de batterij volledig is opgeladen kunt u de telefoon ca. 100 uur stand-by gebruiken en heeft u een gespreksduur van ca. 10 uur.

6 Plaats de handset in het basisstation en laad deze 24 uur op, voordat u de telefoon gebruikt.

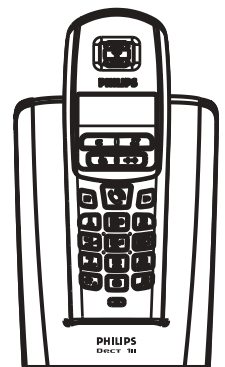
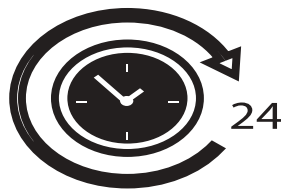
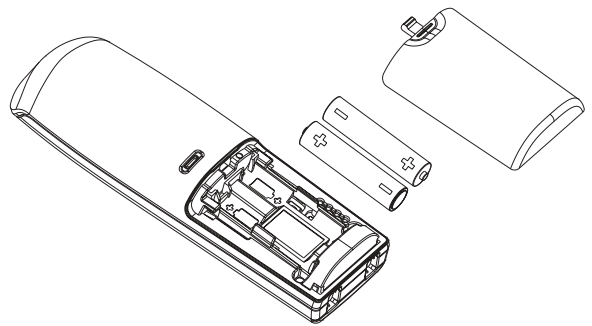
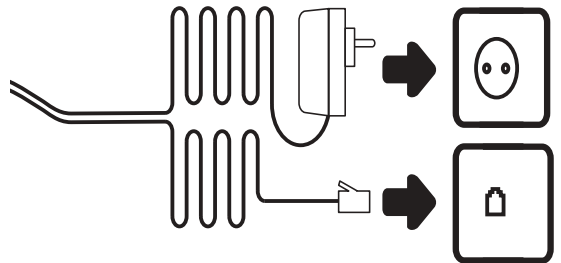
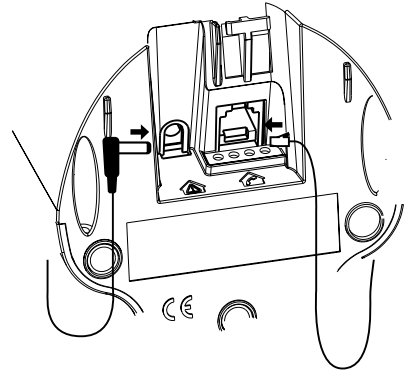

DECT 111 handset en basisstation

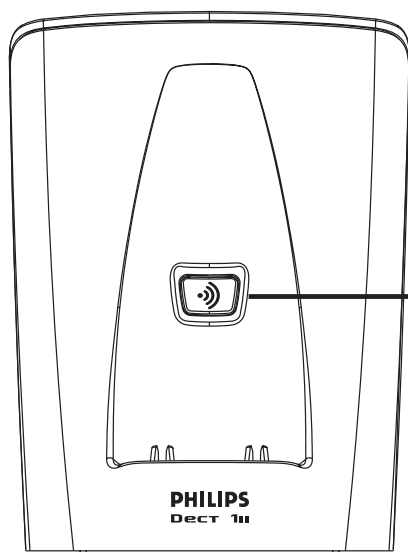
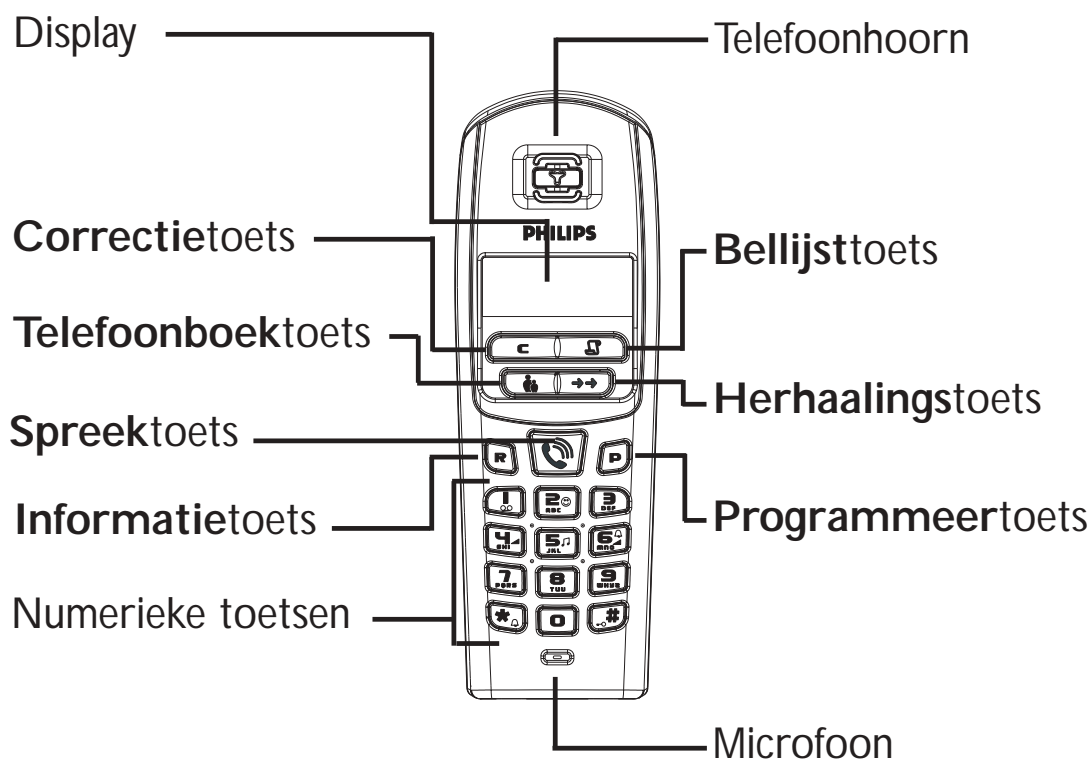











Oproepstoets

De **Oproepstoets** stelt u in staat een zoekgeraakte handset terug te vinden. Druk op de toets totdat de handset begint te rinkelen.

Wanneer u de handset heeft gevonden, drukt u op de beltoets op de handset.

DECT 111 toetsen

Handset-toetsen

-  Open de lijst met bellers. Druk meerdere keren op de toets om door de lijst heen te lopen.
-  Open de lijst met laatstgebelde nummers. Druk meerdere keren op de toets om door de lijst heen te lopen.
-  **Correctietoets**
 - om een cijfer te wissen.
 - om opnieuw een nummer in te toetsen
 - lang indrukken om het display te wissen (gesprekslijst, telefoonboek, laatstgebelde nummers)
 - om de microfoon tijdens een gesprek uit te zetten
-  **Telefoonboek.** Druk meerdere keren op de toets om door de lijst heen te lopen.
-  **Spreektoets.** Indrukken om gesprek aan te nemen, te beginnen of te beëindigen.
-  Houd ingedrukt om de voicemail te bellen.
-  Activeer/De-activeer Babytoets.
-  Het instellen van het volume van de telefoonhoorn.
-  De beltoon instellen.
-  Het volume van de beltoon instellen.
-  **Programmeertoets.** Om instellingen te wijzigen en op te slaan.
-  **Flash programmeren**
 - lang indrukken om naar andere handset te bellen (DECT 111 DUO).
-  Druk op #
 - lang indrukken om toetsenbord op slot te zetten/vrij te geven.
-  Druk op *
 - lang indrukken om beltoon te activeren/deactiveren.

Bediening van de DECT 111

Een gesprek aannemen



Druk de **Spreektoets** in om een gesprek aan te nemen.

Een gesprek beëindigen



Druk de **Spreektoets** in.

Een telefoonnummer bellen



Druk de **Spreektoets** in.

Voer het telefoonnummer in.

Bellen naar een andere handset. (DECT 111 Duo)



Druk lang op de **R** toets.
De andere handset begint te rinkelen.

Neem het gesprek aan op de andere handset.

Voorkiezen

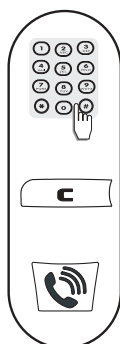

Voer eerst het telefoonnummer in.

Druk bij een verkeerd ingevoerd cijfer op de **Correctietoets** om het verkeerde teken te wissen.

Druk de **Spreektoets** in.

N.B. met de DECT 111 kunt u maximaal 18 cijfers intoetsen.

Om een nummer in het telefoonboek op te slaan



U kunt 10 nummers in het telefoonboek opslaan.
Druk de **Programmeertoets** in.

Druk de **Telefoonboektoets** in.
Het geheugencijfer 0 verschijnt. Druk nogmaals op de toets om een andere geheugenplaats te kiezen.

Geef het nummer in.

Druk de **Programmeertoets** in om het nummer op te slaan.

Druk bij een verkeerd ingevoerd teken op de **Correctietoets** om de verkeerde tekens te wissen.

Bellen met het telefoonboek

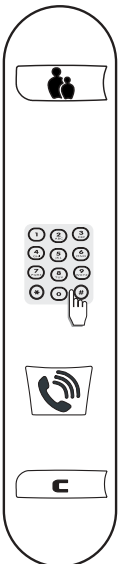

Druk de **Telefoonboektoets** in.
Het eerste telefoonnummer wordt getoond.
Druk zo vaak als nodig op de toets om de gegevens op te vragen.

Of
Druk op de geheugentoets om het gewenste nummer te selecteren.

Druk de **Spreektoets** in om het telefoonnummer in te toetsen.

Of
Druk op de **Correctietoets** in om te stoppen zonder te bellen.

Alle nummers in 1 keer wissen

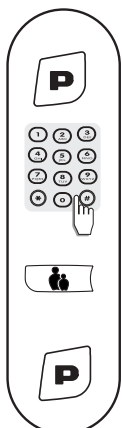

Druk de **Programmeertoets** in.

Druk **0**.

Druk de **Telefoonboektoets** in.

Bevestig uw invoer met de **Programmeertoets**.

Een gesprek doorverbinden (ALLEEN DECT 111 Duo)

U kunt een extern gesprek doorverbinden naar een andere handset.

Tijdens het gesprek:



Druk cijfertoets **R** in.

De andere handset gaat rinkelen.

Het gesprek wordt in de wacht gezet.

Beide personen met handsets kunnen met elkaar spreken.

Druk de **Spreektoets** in om het gesprek door te verbinden.
Of

Druk weer op **R** indien de andere handset niet opneemt.

Om de laatste 10 gebelde nummers weer te bellen



Druk de **Herhalingstoets** in.

Op het display verschijnt het laatstgebeld telefoonnummer.

Druk nogmaals op de toets om het hier voor gekozen nummer te zien.

Druk de **Spreektoets** in om het telefoonnummer in te toetsen.

Of

Druk op de **Correctietoets** om de lijst te verlaten.

Lang drukken op de **C** toets wist het nummer.

Om een nummer uit de bellijst in te toetsen

Voor de functie "bellijst" heeft u de functie "nummerweergave" nodig (CLIP, afzonderlijk aan te vragen).

Uw DECT 111 slaat de nummers van 20 onbeantwoorde gesprekken op.

Het symbool  op het display laat zien of er onbeantwoorde gesprekken zijn.



Druk de **Bellijsttoets** in

Het display toont de laatste beller

Druk de **Spreektoets** in om het telefoonnummer in te toetsen.

Gebruik de toets om door de lijst van onbeantwoorde telefoongesprekken te lopen.

Druk de **Correctietoets** in om de Bellijst te verlaten. Lang indrukken wist het huidige nummer en toont het volgende nummer op het display.

N.B. Het eerst ingevoerde nummer wordt gewist wanneer het geheugen vol is.

Om de Bellijst te wissen

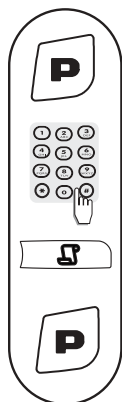

Druk de **Programmeertoets** in.

Druk **0**.

Druk de **Bellijstoets** in.

Bevestig uw invoer met de **Programmeertoets**.

Om het geluid van de handset uit te zetten.

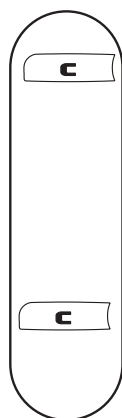

Tijdens het gesprek:

Druk de **Correctietoets** in.

Het display toont het "mute" symbool  (geluid uit).
Het gesprek wordt in de wacht gezet en de gesprekspartner hoort u niet meer.

Druk de **Correctietoets** nogmaals in om het gesprek terug te nemen.

Uw gesprekspartner kan u nu weer horen.

Programmeren en gebruik van toets 1 (netwerk voicemail box)

Sommige netwerken bieden een voicemail box aan, als een soort antwoordapparaat. Om direct verbinding met de voicemail box te kunnen maken, gebruikt u toets 1 als snelkoppeling naar deze dienst.



Druk de **Programmeertoets** in.

Druk **8**.

Voer uw 4-cijferige PIN code in (standaard 0000).

Druk de **Programmeertoets** in.

Voer het nummer van uw voicemail box in.

Druk de **Programmeertoets** in om het nummer op te slaan.

Vanaf nu kunt u op toets 1 drukken om uw voicemailberichten af te luisteren.

Om de Baby beltoets te activeren/de-activeren

Met de Baby beltoets kunt u een nummer opslaan dat met ongeacht welke toets kan worden gebeld (behalve de programmeertoets).

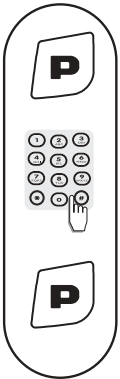

Druk de **Programmeertoets** in.

Druk **2**.
Voer uw 4-cijferige PIN code in.

Bevestig uw invoer met de **Programmeertoets**.

Wanneer de toets is geactiveerd, wordt het nummer op het display getoond.

Om de Baby beltoets te programmeren



Druk de **Programmeertoets** in.

Druk **3**.
Voer uw 4-cijferige PIN code in.

Druk de **Programmeertoets** in.

*Een opgeslagen nummer wordt getoond op het display.
Wis dit nummer met de **Correctietoets**.*

Voer het nummer in dat u wilt gebruiken als Baby beltoets.

Druk de **Programmeertoets** in om het nummer op te slaan.

DECT 111 instellen

Om de belmelodie in te stellen

U heeft de keuze uit 6 belmelodieën.

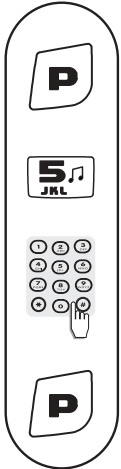

Druk de **Programmeertoets** in.

Druk **5**.

De huidige instelling wordt getoond (bijv. 1/6).

Voer uw melodiekeuze in 1, 2, ... of 6.

U hoort de geselecteerde melodie.

Bevestig uw invoer met de **Programmeertoets**.

Belvolume instellen

U heeft de keuze uit 3 instellingen voor het belvolume.



Druk de **Programmeertoets** in.

Druk **6**.

De huidige instelling wordt getoond (bijv. 1/3).

Voer het gewenste belvolume in: 1 (zacht), 2 (middel) of 3 (luid).

Bevestig uw invoer met de **Programmeertoets**.

Hoornvolume verhogen/verlagen

U heeft de keuze uit 3 instellingen voor het hoornvolume.

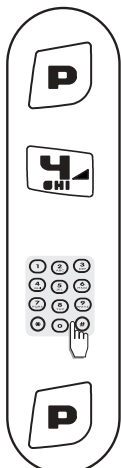

Druk de **Programmeertoets** in.

Druk **4**.

De huidige instelling wordt getoond (bijv. 1/3).

Voer het gewenste hoornvolume in: 1 (zacht), 2 (middel) of 3 (luid).

Bevestig uw invoer met de **Programmeertoets**.

Duur van het flashsignaal instellen (R-toets)

Om toegang te krijgen tot speciale diensten (aankloppen, gesprek doorschakelen enz.) met R+1, R+2 en R+3 kan het noodzakelijk zijn het flashsignaal (kort/lang), afhankelijk van de telefoonaansluiting (ISDN, hoofdaansluiting, telefooninstallatie), in te stellen.

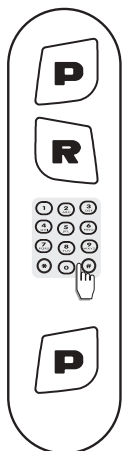

Druk de **Programmeertoets** in.

Druk cijfertoets **R** in.

Selecteer 1,2, ..., of 7.

Bevestig uw invoer met de **Programmeertoets**.

De volgende flashsignaal-instellingen zijn beschikbaar :

1 = 80 ms ; 2 = 100 ms ; 3 = 120 ms ; 4 = 180 ms

5 = 250 ms ; 6 = 300 ms ; 7 = 600 ms

Refereer aan uw PABX gebruikershandleiding om de flash-tijd in te stellen.

Om de belmodus in te stellen

Druk de **Programmeertoets** in.

Druk de * in.

Druk op 1 (pulse) of 2 (toon).

Bevestig uw invoer met de **Programmeertoets**.

Puls bellen wordt gebruikt in de landen waar DTMF bel-capaciteit beschikbaar is, of waar het oude PABX gebruikt wordt.

Standaardinstellingen herstellen

Hiermee herstelt u de oorspronkelijke instellingen van de telefoon.

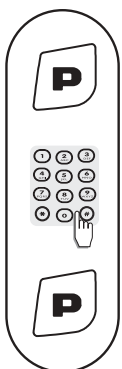

Druk de **Programmeertoets** in.

Druk **9**.

Ver uw 4-cijferige PIN code in.

Bevestig uw invoer met de **Programmeertoets**.

PIN code veranderen

De PIN code is een 4-cijferig wachtwoord, waarmee de handset en basisstation beveiligd worden tegen onbevoegd gebruik. De standaard PIN code is 0000.

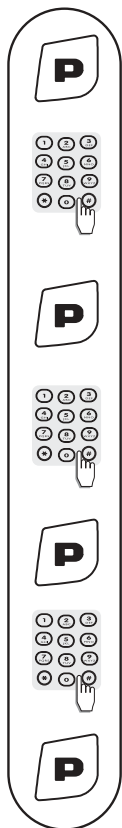

Druk de **Programmeertoets** in.

Druk **1**.

Voer de standaard 4 cijferige PIN code in.

Druk de **Programmeertoets** in.

Voer uw nieuwe 4-cijferige PIN code in.

Druk de **Programmeertoets** in.

Voer de nieuwe 4-cijferige PIN code opnieuw in.

Druk de **Programmeertoets** in om de PIN code op te slaan.

Het geluid van de toetsen activeren/deactiveren

Druk de **Programmeertoets** in.



Druk op **7** om het geluid van de toetsen te activeren/deactiveren.

Bevestig uw invoer met de Programmeertoets.

De toetsen op slot zetten/vrijgeven

Druk lang op de # toets om het toetsenbord op slot te zetten.



Het display toont .

Druk nogmaals lang op de # om de toetsen weer vrij te geven.

N.B. Wanneer de toetsen op slot zijn gezet kunt u niet bellen, maar u kunt wel een gesprek aannemen.

Problemen oplossen

Please contact : www.philips.com/support

PROBLEEM	OORZAAK	OPLOSSING
- Geen kiestoon wanneer u de  -toets indrukt.	- Het basisstation is niet correct op de stroomvoorziening of op het telefoonnet aangesloten. - Te ver van het basisstation verwijderd. - De batterij is zwak (het laadsymbool van de batterij verschijnt op het display).	- Controleer de steekverbindingen (pag.4). Reset het apparaat door het netsnoer gedurende enkele seconden uit het stopcontact te trekken en vervolgens weer in het stopcontact te steken. - Ga dichterbij het basisstation toe. - Laad de batterij op, ten minste 24 uur (pagina 4).
-  -Symbool knippert.	- De handset is buiten reikwijdte van het basisstation.	- Ga dichterbij het basisstation toe.
- Wanneer de handset in de oplader wordt gezet, klinkt er geen pieptoon.	- De handset werd niet correct in de oplader van het basisstation gezet. - De oplaadcontacten zijn vuil.	- Neem de handset uit het basisstation en plaats deze weer terug. - Maak de contacten schoon met een schone, droge doek.
- Het batterijsymbool blijft zwak, hoewel de handset 24 uur werd opgeladen.	- De batterij van de handset is defect.	- Koop bij uw PHILIPS-dealer nieuwe, oplaadbare batterijen.
- Er verschijnen geen symbolen op het display.	- De batterij is leeg.	- Controleer de steekverbindingen (pag. 4). - Laad de batterij op (pag.4).
- Slechte geluidskwaliteit (kraken, te zacht, echo, enz.).	- Stoorfactoren door elektrische apparaten in de nabijheid. - Het basisstation staat in een ruimte met dikke muren. - De handset is te ver van het basisstation verwijderd.	- Installeer, indien mogelijk, het basisstation op een andere plaats. Installeer het basisstation in een andere ruimte. - Ga dichterbij het basisstation toe. - Verlaag het hoornvolume (pag. 12).
- De nummerweergave tijdens een gesprek.	- De functie is niet aangevraagd, de verkeerde operator of de verkeerde instelling is geactiveerd.	- Controleer het abonnement van uw operator of wijzig de instellingen voor de nummerweergave (zie pagina 13). - Philips kan geen garantie geven op het gebruik via een ISDN-aansluiting of via een telefooninstallatie.
- De telefoon rinkelt tijdens een gesprek.	- Er wordt een gesprek doorverbonden.	- Druk de spreektoets in om het gesprek, wanneer u dat wenst, over te nemen.
- Geen nummerweergave/slechte geluidskwaliteit/slechte verbinding breedbandkwaliteit DSL internet.	- DSL filter/ splitter ontbreekt of onvoldoende aantal filters. - modem en/of telefoon onjuist aangesloten DSL filter slot. - defect DSL filter.	- Zorg dat u 1 DSL filter rechtstreeks op elke contactdoos in het huis hebt aangesloten. - zorg dat modem en telefoon op de juiste filter zijn aangesloten. - Filters kunnen defect zijn. Vervang ze en test opnieuw.

Milieu en veiligheid

Veiligheidsinstructie

Het product DECT 111 kan tijdens een stroomstoring niet worden gebruikt om een alarmnummer te bellen. Gebruik in geval van nood een ander toestel, bijv. een mobiele telefoon.

Elektrische voeding

Dit product heeft een elektrische voeding nodig van 220-240 Volt met eenfase-wisselstroom, met uitzondering van IT-installaties overeenkomstig de norm EN 60-950.

LET OP

Het elektrische net wordt overeenkomstig de norm EN 60-950 als gevaarlijk geclassificeerd. De stroomtoevoer naar het apparaat kan worden onderbroken door de netstekker uit het stopcontact te trekken. Gebruik daarom een goed bereikbaar stopcontact in de nabijheid van het apparaat.

Telefoonaansluiting

De spanning in het telefoonnet wordt als TNV-3 (Telecommunications Network Voltages) overeenkomstig de definitie in norm EN 60-950 geclassificeerd.

Veiligheidsinstructies

Zorg ervoor dat de handset niet in contact komt met vloeistoffen. Haal de handset en het basisstation niet uit elkaar; u kunt met gevaarlijke spanningen in aanraking komen. De oplaadcontacten en de batterij mogen niet met geleidende voorwerpen in aanraking komen.

Milieubescherming

Houd u bij het verwijderen van het verpakkingsmateriaal, de lege batterijen en een oude telefoon altijd aan de plaatselijke voorschriften en maak gebruik van recyclingmogelijkheden.

Conformiteitsverklaring

We, Philips, declare that the product DECT 111 is in compliance with ANNEX III of the R&TTE-Directive 1999/5/EC and then with the following essential requirements :

Article 3.1 a : (protection of the health & the safety of the user)

EN 60950-1 (2001)

Article 3.1 b : (protection requirements with respect to electromagnetic compatibility)

ETSI EN 301 489-6 V1.2.1 (08/2002) & ETSI EN 301 489-1 V1.4.1 (08/2002)

Article 3.2 : (effective use of the radio spectrum)

EN 301 406 (2003)

The presumption of conformity with the essential requirements regarding Council Directive 1999/5/EC is ensured.

Date : 08/07/2004



Quality Manager, Home Communication

Dit product is bestemd voor aansluiting op het analoge telefoonnet in Nederland.

© 2004
Philips Consumer Electronics
Home communication
All rights reserved
Printed in PRC
www.philips.com

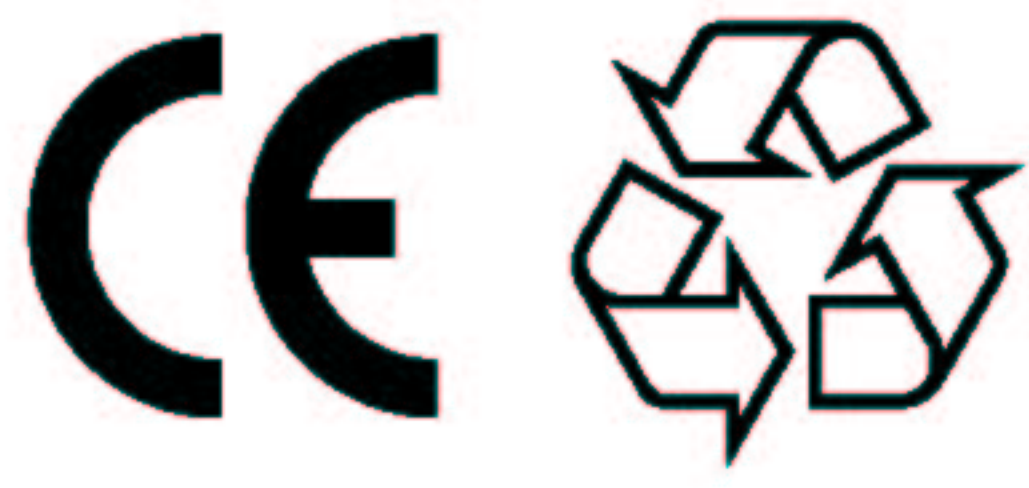

UGn°3