

Micro Hi-Fi System

MCM275

User manual
Manuel d'utilisation
Manual del usuario
Benutzerhandbuch
Gebruikershandleiding
Manuale per l'utente
Användarhandböckerna
Brugermanual



PHILIPS

Important notes for users in the U.K.

Mains plug

This apparatus is fitted with an approved 13 Amp plug. To change a fuse in this type of plug proceed as follows:

- 1 Remove fuse cover and fuse.
- 2 Fix new fuse which should be a BS1362 3 Amp, A.S.T.A. or BSI approved type.
- 3 Refit the fuse cover:

If the fitted plug is not suitable for your socket outlets, it should be cut off and an appropriate plug fitted in its place.

If the mains plug contains a fuse, this should have a value of 3 Amp. If a plug without a fuse is used, the fuse at the distribution board should not be greater than 3 Amp.

Note: The severed plug must be disposed of to avoid a possible shock hazard should it be inserted into a 13 Amp socket elsewhere.

How to connect a plug

The wires in the mains lead are coloured with the following code: blue = neutral (N), brown = live (L).

- As these colours may not correspond with the colour markings identifying the terminals in your plug, proceed as follows:
 - Connect the blue wire to the terminal marked N or coloured black.
 - Connect the brown wire to the terminal marked L or coloured red.
 - Do not connect either wire to the earth terminal in the plug, marked E (or \perp) or coloured green (or green and yellow).

Before replacing the plug cover, make certain that the cord grip is clamped over the sheath of the lead - not simply over the two wires.

Copyright in the U.K.

Recording and playback of material may require consent. See Copyright Act 1956 and The Performer's Protection Acts 1958 to 1972.

Italia

DICHIARAZIONE DI CONFORMITA'

Si dichiara che l'apparecchio MCM275 Philips risponde alle prescrizioni dell'art. 2 comma 1 del D.M. 28 Agosto 1995 n. 548.

Fatto a Eindhoven

Philips Consumer Electronics
Philips, Glaslaan 2
5616 JB Eindhoven, The Netherlands

Norge

Typeskilt finnes på apparatens underside.

Observer: Nettbryteren er sekundert innkoplet. Den innebygde nettdelen er derfor ikke frakoplet nettet så lenge apparatet er tilsluttet nettkontakten.

For å redusere faren for brann eller elektrisk støt, skal apparatet ikke utsettes for regn eller fuktighet.

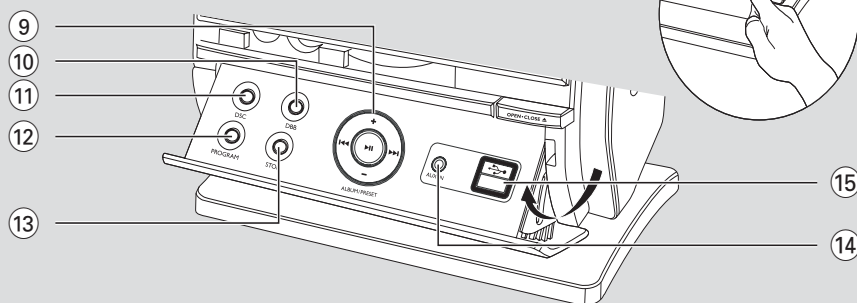
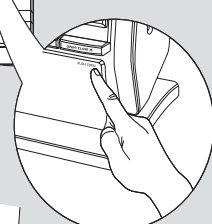
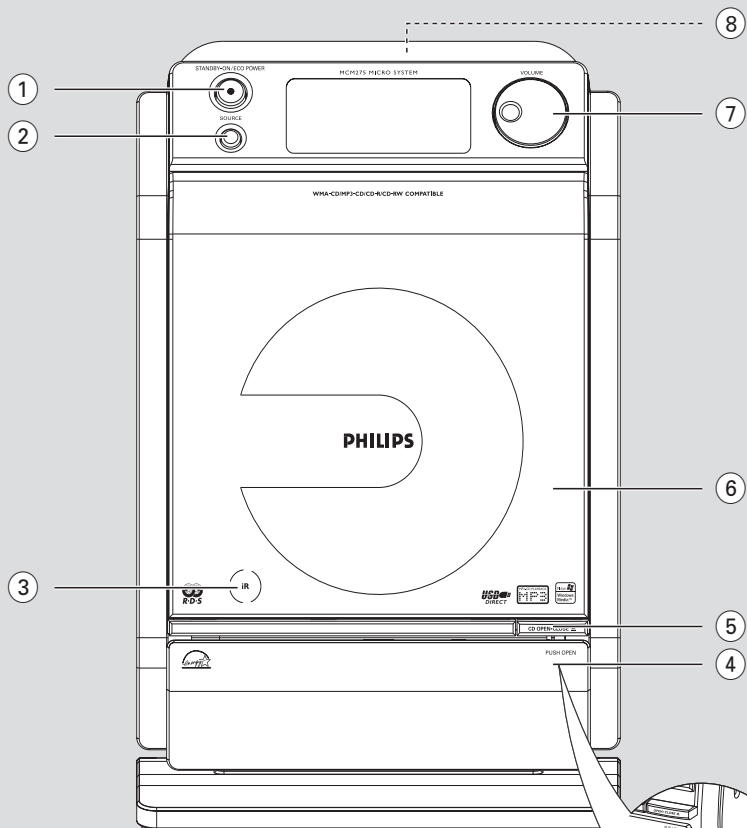

DK

Advarsel: Usynlig laserstråling ved åbning når sikkerhedsafbrydere er ude af funktion. Undgå udsættelse for stråling.

Bemærk: Netafbryderen er sekundært indkoblet og afbryder ikke strømmen fra nettet. Den indbyggede netdel er derfor tilsluttet til lysnettet så længe netstikket sidder i stikkontakten.

S

Klass 1 laserparat

Varning! Om apparaten används på annat sätt än i denna bruksanvisning specificerats, kan användaren utsättas för osynlig laserstråling, som överskrider gränsen för laserklass 1.

Observera! Stömbrytaren är sekundärt kopplad och bryter inte strömmen från nätet. Den inbyggda nät delen är därför ansluten till elnätet så länge stickproppen sitter i vägguttaget.

SF

Luokan 1 laserlaite

Varoitus! Laitteen käyttäminen muulla kuin tässä käyttöohjeessa mainitulla tavalla saattaa altistaa käyttäjän turvallisuusluokan 1 ylittävälle näkymättömälle lasersäteilylle.

Oikeus muutoksiin varataan. Laite ei saa olla alttiina tippu-ja roiskevedelle.

Huom. Toiminnanvalitsin on kytketty toisiopuolelle, eikä se kytke laitetta irti sähköverkosta. Sisäänrakennettu verkko-osa on kytkettyinä sähköverkkoon aina silloin, kun pistoke on pistorasiassa.

English 6

Français 31

Español 56

Deutsch 81

Nederlands 107

Italiano 132

Svenska 157

Dansk 181

English

Français

Español

Deutsch

Nederlands

Italiano

Svenska

Dansk

Algemene informatie

Geleverde accessoires	108
Met het oog op het milieu	108
Veiligheidsvoorschriften	108

De bedieningstoetsen

Bedieningstoetsen van het apparaat	109
Afstandsbediening	110-111

Installatie

Plaatsing van MCM275	111
De standaard op het toestel vastmaken.	
Bevestigen van uw MCM275 aan de muur	
Aansluitingen op de achterkant	112-113
Luidsprekeransluitingen	
Antenne-aansluitingen	
Een extra toestel aansluiten	113-114
Een USB toestel of geheugenkaart aansluiten	
Een niet-USB toestel aansluiten	
Het gebruik van wisselstroom netvoeding .	114

Vorbereiding

Het gebruik van de afstandsbediening	115
Klok instellen	115

Basisfuncties

In- en uitschakelen en kiezen van een functie ..	
.....	116
Schakelen naar de modus Standby of de modus ECO POWER	116
Automatisch schakelen naar stand-by	116
Volumeregeling	117
Volume-instelling	
MUTE	
Geluidsregeling	117
DSC	
DBB	
Klok weergeven	117

CD

Verenigbare disks	118
De weergave van disks	118-119
Selecteren en zoeken	119
Kiezen van een ander nummer	
Zoeken naar een passage binnen een nummer	
Programmeren van cd-nummers	120
Wissen van een programma	120
Verschillende afspeelstanden selecteren:	
REPEAT, SHUFFLE	121
Informatie weergeven	120

Tuner

Afstemmen op radiozenders	122
Opslaan van geheugenzenders	122
Autostore: automatisch programmeren	
Handmatig programmeren	
Om naar een geheugenzender te luisteren	
RDS (Radio Data System)	123
Schakelen tussen RDS-informatie	
Zoeken naar een programmatype (PTY)	
Klok automatisch instellen via RDS	
Nieuwsbericht en verkeersberichten (TA)	
.....	124
Activeren van NEWS	
Deactiveren van NEWS	

USB

Een USB harde schijf gebruiken	125-126
Een USB harde schijf afspeLEN	

AUX

AUX	126
-----------	-----

Timer

Instellen van de timer	127
In- en uitschakelen van de timer	127

SLEEP

.....	127
-------	-----

Technische gegevens

.....	128
-------	-----

Onderhoud

.....	128
-------	-----

Verhelpen van storingen

.....	129-130
-------	---------

Appendix

Hoe uw MCM275 op de muur te bevestigen	
.....	131

Algemene informatie

Geleverde accessoires

- 2 luidsprekerboxen met 2 luidsprekerkabels
- Afstandsbediening met 1 batterij van het type CR2025
- MW-raamantenne
- FM-draadantenne
- staander
- montagepakketten

Met het oog op het milieu

Wij hebben alle overbodig verpakkingsmateriaal weggelaten en ervoor gezorgd dat de verpakking gemakkelijk in drie materialen te scheiden is: karton (doos), polystyreenschuim (buffer) en polyethyleen (zakken, beschermfolie).

Uw systeem bestaat uit materialen die door een gespecialiseerd bedrijf gerecycleerd en hergebruikt kunnen worden. Informeer waar u verpakkingsmateriaal, lege batterijen en oude apparatuur kunt inleveren.

Wegwerpen van uw afgedankt apparaat

Uw apparaat werd ontworpen met en vervaardigd uit onderdelen en materialen van superieure kwaliteit, die gerecycleerd en opnieuw gebruikt kunnen worden.

Wanneer het symbool van een doorstreepte vuilnisemmer op wielen op een product is bevestigd, betekent dit dat het product conform is de Europese Richtlijn 2002/96/EC

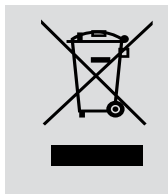

Gelieve u te informeren in verband met het plaatselijke inzamelingsstelsel voor elektrische en elektronische apparaten.

Gelieve u te houden aan de plaatselijke reglementering en apparaten niet met het gewone huisvuil mee te geven. Door afgedankte apparaten op een correcte manier weg te werpen helpt u mogelijke negatieve gevolgen voor het milieu en de gezondheid te voorkomen.

Veiligheidsvoorschriften

- Zet het systeem op een vlakke, harde en stevige ondergrond.
- Zet het systeem op een plaats waar er voldoende ventilatie mogelijk is om oververhitting van het systeem te voorkomen. Zorg ervoor dat er ten minste 10 cm ruimte is achter en boven het apparaat en 5 cm aan de zijkanten.*
- De ventilatie mag niet worden gehinderd door het afsluiten van de ventilatieopeningen met voorwerpen, zoals kranten, tafelkleden, gordijnen enz.
- Houd het systeem, de batterijen of cd's uit de buurt van vocht, regen, zand of warmtebronnen bijvoorbeeld bij verwarmingsapparatuur of in de volle zon.
- Er mogen geen voorwerpen met een open vlam, zoals aangestoken kaarsen op het apparaat worden geplaatst.
- Geen voorwerpen met vloeistoffen, zoals vazen, mogen op het apparaat worden geplaatst.
- Als u het systeem vanuit de kou in een warme ruimte brengt, of als u het in een vochtige kamer plaatst dan kan de lens van de cd-speler binnenin het systeem beslaan. In zo'n geval kan de cd-speler niet normaal functioneren. Laat het systeem ongeveer een uur aanstaan zonder cd erin totdat het afspelen van een cd weer normaal mogelijk is.
- De mechanische delen van het apparaat zijn voorzien van zelfsmerende lagers en mogen dus niet gesmeerd of geolied worden.
- **Als het systeem stand-by staat, wordt nog steeds stroom verbruikt. Haal de stekker van het netsnoer uit het stopcontact als u de netvoeding helemaal uit wilt schakelen.**

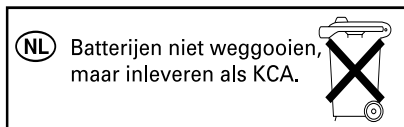

Bedieningstoetsen van het apparaat (illustraties op pagina 3)

① STANDBY-ON/ ECO POWER

- druk kort om het apparaat aan te schakelen of uit te schakelen (In de modus stand-by of de modus Eco Power);
- **In de modus stand-by of de modus Eco Power:** houd ingedrukt om te wisselen tussen de modus Stand-by en de modus ECO POWER (energiebesparingsmodus)
- **Rood indicator:** Zal rood oplichten wanneer het toestel ingesteld wordt op ECO POWER

② SOURCE

- Selecteert de geluidsbron **CD, USB, TUNER** of **AUX**
- **In de modus stand-by of de modus Eco Power:** schakelt het apparaat aan en selecteert de bron **CD, USB, TUNER** of **AUX**

③ IR

- sensor voor de afstandsbediening met infraroodsignaal
- **Handige tips:** richt de afstandsbediening altijd naar deze sensor.

④ PUSH OPEN

- om het opklapbare bedieningspaneel te openen/ te sluiten

⑤ CD OPEN • CLOSE ▲

- om het deksel van het cd-vak te openen/ te sluiten

⑥ CD-vak

⑦ VOLUME

- stelt het volumeniveau in
- **Clock/Timer:** stelt het minuten of de uur in

⑧

- 3,5 mm hoofdtelefooncontact
- **Handige tips:**
 - Stel het volume in op een gematigd niveau voordat u de hoofdtelefoon aansluit.
 - Door de hoofdtelefoon aan te sluiten worden de luidsprekers uitgeschakeld.

⑨ ALBUM/ PRESET + /-

- **CD/USB:** om het vorige/ volgende album te kiezen (enkel bij MP3/WMA)
- **TUNER:** om een geprogrammeerde zender te kiezen



- **CD/USB:** springt en zoekt nummers achteruit/ vooruit
- **Tuner:** om af te stemmen op een radiozender

▶ II

- **CD/USB:** om het afspeLEN te starten/ te onderbreken
- ⑩ **DBB (Dynamic Bass Boost)**
 - schakelt de laagtonenversterking aan en uit
- ⑪ **DSC (Digital Sound Control)**
 - selecteert vastgelegde geluidsinstellingen: ROCK, JAZZ, POP, CLASSIC
- ⑫ **PROGRAM**
 - **CD/USB:** om nummers te programmeren
 - **Tuner:** om voorkeuzenders te programmeren
- ⑬ **STOP**
 - **CD/USB:** om het afspeLEN te beëindigen; om een programma te wissen
- ⑭ **AUX-IN**
 - Sluit de AUDIO OUT jack aan op het externe toestel
- ⑮ 
 - ingang voor een USB harde schijf

Afstandsbediening

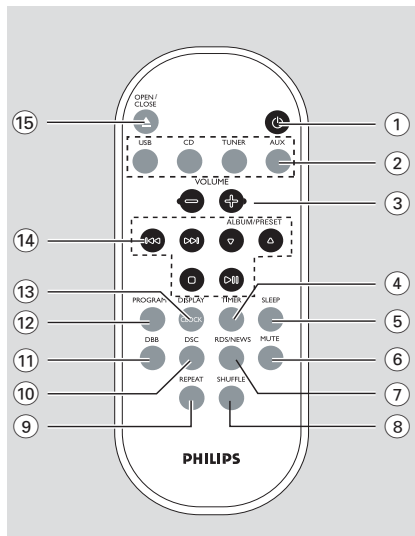

Opmerkingen voor de afstandsbediening:

– Kies eerst het apparaat dat u wilt bedienen door op de bijbehorende bronkeuzetoets op de afstandsbediening te drukken (bijvoorbeeld CD, TUNER, enzovoort).

– Kies vervolgens de gewenste functie (▶ II, I◀◀, ▶▶I enzovoort).

① **⏻**

- druk kort om het apparaat aan te schakelen of uit te schakelen (In de modus stand-by of de modus Eco Power);
- **In de modus stand-by of de modus Eco Power:** houd ingedrukt om te wisselen tussen de modus Stand-by en de modus ECO POWER (energiebesparingsmodus)

② **Brontoetsen**

USB

- selecteert de bron **USB**
- **In de modus stand-by of de modus Eco Power:** schakelt het apparaat aan en selecteert de bron **USB**

CD

- selecteert de bron **CD**
- **In de modus stand-by of de modus Eco Power:** schakelt het apparaat aan en selecteert de bron **CD**

TUNER

- selecteert de bron **TUNER** wisselt tussen de ingangsgevoeligheden: FM en MW
- **In de modus stand-by of de modus Eco Power:** schakelt het apparaat aan en selecteert de bron **TUNER**

AUX

- selecteert de audio-ingang van een bijkomend aangesloten apparaat
- **In de modus stand-by of de modus Eco Power:** schakelt het apparaat aan en selecteert de audio-ingang van een bijkomend aangesloten apparaat

③ **VOLUME +/-**

- stelt het volumeniveau in
- **Clock/Timer:** stelt het minuten of de uur in

④ **TIMER**

- geeft de timerinstelling weer
- schakelt de timer in/uit
- opent de optie om de timer in te stellen (houd langer dan 2 seconden ingedrukt)

⑤ **SLEEP**

- stelt de sluimer-timer in

⑥ **MUTE**

- schakelt het geluid tijdelijk uit

⑦ **RDS/NEWS**

- **Tuner:** selecteert RDS-informatie (**R**adio **D**ata **S**ystem)
- **CD/USB/AUX:** activeert/deactiveert nieuws

⑧ **SHUFFLE**

- selecteert de weergave in een willekeurige volgorde

⑨ **REPEAT**

- selecteert de ononderbroken weergave

⑩ **DSC (Digital Sound Control)**

- selecteert vastgelegde geluidsinstellingen: ROCK, JAZZ, POP, CLASSIC

⑪ **DBB (Dynamic Bass Boost)**

- schakelt de laagtonenversterking aan en uit

⑫ **PROGRAM**

- **CD/USB:** om nummers te programmeren
- **Tuner:** om voorkeuzenders te programmeren

13 DISPLAY/CLOCK

- **Clock:** - geeft de ingestelde tijd weer
 - **In de modus stand-by:** opent de optie om de klok in te stellen (houd langer dan 2 seconden ingedrukt)
- **TUNER/Audio CD:** Schakelt tussen klokdisplay en weergavedisplay.
- **enkel bij MP3/WMA:** Geeft tijdens de weergave informatie over de disk op de display aan

14 ◀◀ / ▶▶

- **CD/USB:** springt en zoekt nummers achteruit/ vooruit
- **Tuner:** om af te stemmen op een radiozender
- **ALBUM/ PRESET ▲ / ▼**
- **CD/USB:** om het vorige/ volgende album te kiezen (enkel bij MP3/WMA)
- **TUNER:** om een geprogrammeerde zender te kiezen



- **CD/USB:** om het afspelen te starten/ te onderbreken
-
- **CD/USB:** om het afspelen te beëindigen; om een programma te wissen

15 OPEN • CLOSE ▲

- om het deksel van het cd-vak te openen/ te sluiten

Plaatsing van MCM275

Dankzij de afneembare staander en de meegeleverde kits voor muurbevestiging kunt u MCM275 op twee verschillende manieren installeren: **op een tafelblad met de staander** of **aan de muur zonder de staander**.

De standaard aan MCM275 vastmaken

Het MCM275 is voorzien van een staander. Om de staander aan uw MCM275 vast te maken,

- 1 Plaats MCM275 op een vlak en stevig oppervlak met de achterzijde naar boven.
- 2 Zoals geïllustreerd plaatst U de standaard gelijk met de gleuven aan de onderzijde van het toestel met ▼ **FRONT** naar beneden gericht.

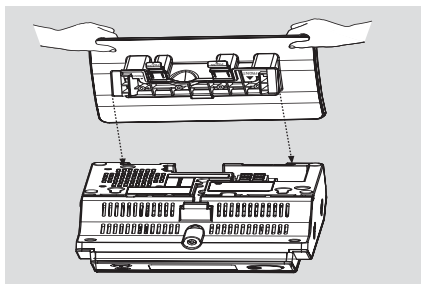

- 3 Duw de standaard naar beneden in de gleuven. → Wanneer de standaard op zijn plaats zit zal U een klik horen.

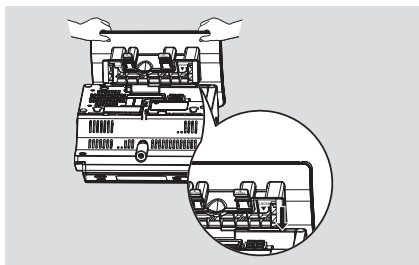

Bevestigen van uw MCM275 aan de muur

Verwijs naar het **Appendix: Hoe u uw MCM275 aan de muur bevestigt** voor meer informatie over de muurbevestiging.

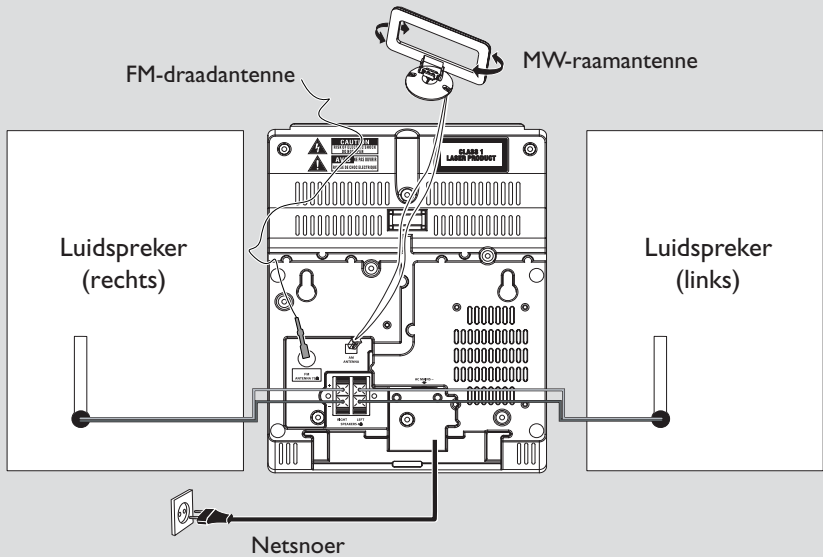

Aansluitingen op de achterkant

Attentie:

- Maak of verander nooit aansluitingen bij ingeschakelde netvoeding.
- De mechanische delen van het apparaat zijn voorzien van zelfsmerende lagers en mogen dus niet gesmeerd of geolief worden.

A Luidsprekeraansluitingen

Gebruik uitsluitend de meegeleverde luidsprekers. Het gebruik van andere luidsprekers kan de set beschadigen of de geluidskwaliteit negatief beïnvloeden.

- Sluit de kabel van de linker luidspreker aan op **LEFT** (rood en zwart) en de kabel van de rechter luidspreker op **RIGHT** (rood en zwart) als volgt:
 - a. Druk op de clip van de rode aansluitklem en steek het gestripte deel van de gekleurde (of gemarkeerde) luidsprekerkabel helemaal in de bus. Laat dan de clip los.
 - b. Druk op de clip van de zwarte aansluitklem en steek het gestripte deel van de zwarte (of ongemarkeerde) luidsprekerkabel helemaal in de bus. Laat dan de clip los.

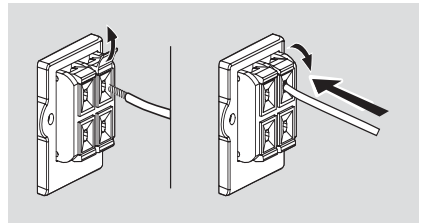

B Antenne-aansluitingen MW-antenne

- 1 Zet de raamantenne in elkaar zoals hieronder afgebeeld:

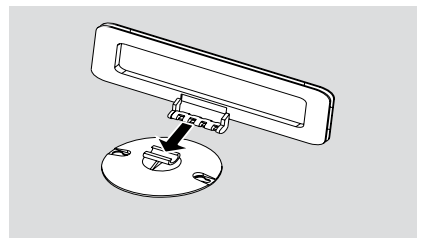

of

Plaats de raamantenne in de gleuf op het toestel.

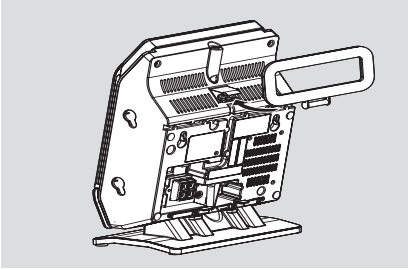

- 2 Steek de stekker van de raamantenne in AM ANTENNA zoals hieronder afgebeeld
- 3 Zet de antenne op een plaats met optimale ontvangst (zo ver mogelijk van de tv, videorecorder of andere stralingsbronnen)

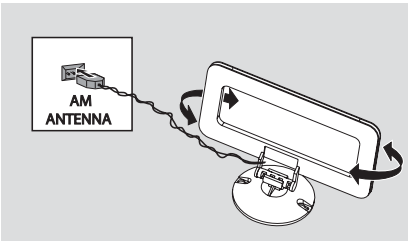

FM-antenne

De meegeleverde draadantenne kan alleen worden gebruikt voor ontvangst van zenders bij u in de buurt. Voor betere ontvangst adviseren wij het gebruik van een kabelantennesysteem of een buitenantenne.

- 1 Trek de draadantenne uit en steek hem in FM ANTENNA zoals hieronder afgebeeld

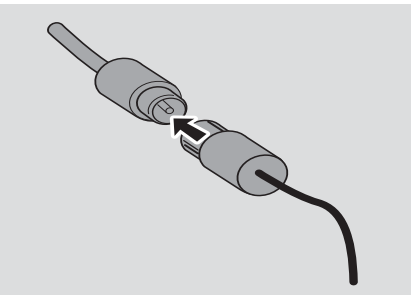

Opmerking: Gebruikt u een kabelantennesysteem of een buitenantenne, sluit dan de stekker van die antenne aan op FM ANTENNA in plaats van de draadantenne.

- 2 Zet de antenne in verschillende standen om optimale ontvangst te krijgen (zo ver mogelijk van de tv, videorecorder of andere stralingsbronnen)
- 3 Bevestig het uiteinde van de antenne aan de wand

Een extra toestel aansluiten

Een USB toestel of geheugenkaart aansluiten

Door een USB harde schijf aan te sluiten op uw Hi-Fi systeem kan U genieten van de op de schijf opgeslagen muziek via de krachtige luidsprekers van het Hi-Fi systeem.

- 1 Controleer of U het bedieningspaneel heeft opgeklapt.

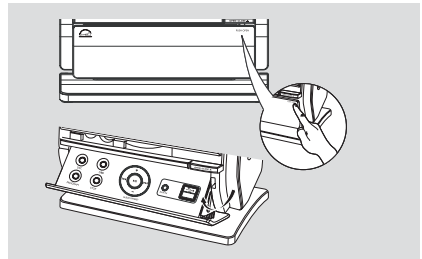

- 2 Sluit de USB stekker van het USB toestel aan op de  contactbus op het opklapbare bedieningspaneel van het toestel.

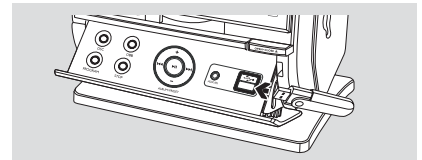

of

Voor de toestellen met een USB kabel:

- a. Sluit een stekker van de USB kabel (niet meegeleverd) aan op de  contactbus op het opklapbare bedieningspaneel van het toestel
- b. Sluit de andere stekker van de USB kabel aan op de USB uitgangsklem van het USB toestel

Voor de geheugenkaart:

- a. Plaats de geheugenkaart in de kaartlezer (niet meegeleverd)
- b. Gebruik een USB kabel (niet meegeleverd) om de kaartlezer aan te sluiten op de  contactbus op het opklapbare bedieningspaneel van het toestel

Een niet-USB toestel aansluiten

It is possible to use an additional appliance, e.g. TV, VCR or CD recorder with the set. U kunt met het MCM275 afspeelen van een externe bron.

- 1 Voer de **Stap 1** uit om **Een USB toestel of geheugenkaart aansluiten**
- 2 Sluit een uiteinde van de geluidskabels (meegeleverd) aan op **AUX IN** op het opklapbare bedieningspaneel van het toestel
- 3 Sluit het andere uiteinde van de geluidskabels aan op **AUDIO OUT** aansluitingen van het bijkomende toestel

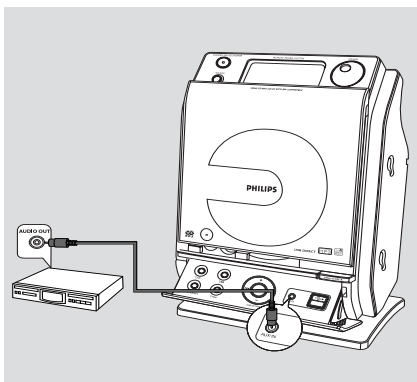

- 4 Selecteer de **AUX** op het apparaat

Handige tips:

- Verwijs altijd naar de gebruiksaanwijzing van de externe apparatuur voor correcte aansluitingen.

Het gebruik van wisselstroom voeding

- 1 Let erop dat alle aansluitingen zijn gemaakt voordat u de stroomvoeding aanschakelt
- 2 Stop de stekker van het wisselstroom netsnoer in een stopcontact. Hierdoor wordt de stroomvoeding aangeschakeld

Wanneer MCM275 in de modus stand-by is geschakeld blijft het stroom verbruiken. **Om het systeem volledig van de stroomvoeding los te koppelen moet de stroomstekker uit het stopcontact worden verwijderd.**

Het informatieplaatje bevindt zich op de achterzijde van het apparaat.

WAARSCHUWING!

Het systeem heeft een ingebouwde beveiliging tegen oververhitting. Daardoor kan het voorkomen dat het systeem onder extreme omstandigheden automatisch stand-by geschakeld wordt. Mocht dit zich voordoen, laat het systeem dan afkoelen voor u het opnieuw gebruikt (niet op alle modellen aanwezig).

Dit apparaat voldoet aan de radio-ontstoringseisen van de Europese Unie.

Let op:

Zichtbare en onzichtbare laserstraling. Kijk niet in de straal als het deksel open is.

Hoogspanning Niet openen. U loopt anders het risico een elektrische schok te krijgen. Dit apparaat bevat alleen onderhoudsvrije onderdelen.

Breng geen wijzigingen aan het apparaat aan om blootstelling aan straling te voorkomen.

Het gebruik van de afstandsbediening

BELANGRIJK!

– Verwijder het beschermende plastic tapje voordat u de afstandsbediening gebruikt.

– Richt de afstandsbediening altijd rechtstreeks naar het infraroodveld

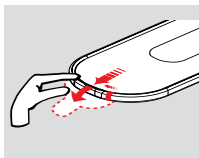

Opmerkingen voor de afstandsbediening:

- Kies eerst het apparaat dat u wilt bedienen door op de bijbehorende bronkeuzetoets op de afstandsbediening te drukken (bijvoorbeeld CD, TUNER, enzovoort).
- Kies vervolgens de gewenste functie (▶ II, ◀◀, ▶▶) enzovoort).

De batterij vervangen

- 1 Houd ◀ ingedrukt als aangegeven
- 2 Trek tegelijkertijd de batterijlade uit bij ▼
- 3 Verwijder de oude batterij en vervang ze door een nieuwe batterij van het type CR2025
- 4 Schuif de batterijlade terug in

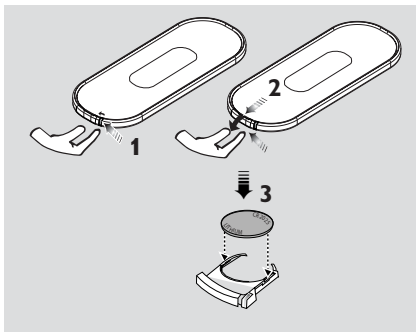

LET OP!

- Verwijder de batterij wanneer deze leeg is of langere tijd niet zal worden gebruikt.
- Batterijen bevatten chemicaliën en moeten daarom op de juiste manier ingeleverd worden.

Klok instellen

Nadat U MCM275 heeft aangesloten op het stopcontact dient U eerst de klok in te stellen.

- 1 Houd **STANDBY-ON/ ECO POWER** ingedrukt om het apparaat naar de modus stand-by te schakelen
 - De klok toont de ingestelde tijd
 - -- -- -- zal knipperen indien U de klok niet heeft ingesteld
- 2 In de modus stand-by, houd **DISPLAY/ CLOCK** ingedrukt an de afstandsbediening
 - SET CLOCK verrolt op de display
 - 24 HR of 12 HR verschijnt op de initiële klokinstelling. **Om 24-uur klok of 12-uur klok te selecteren,**
 - An de afstandsbediening, druk één- of meermaals op **VOLUME +/-** (of draai **VOLUME** van het apparaat)
 - An de afstandsbediening, druk op **DISPLAY/ CLOCK** om te bevestigen
 - De cijfers voor uren beginnen te knipperen
- 3 Houd **VOLUME +/-** ingedrukt of druk er herhaaldelijk op om de uren te regelen (of draai **VOLUME** van het apparaat)
- 4 Druk op **DISPLAY/CLOCK** om te bevestigen
 - De cijfers voor minuten beginnen te knipperen
- 5 Houd **VOLUME +/-** ingedrukt of druk er herhaaldelijk op om de minuten te regelen (of draai **VOLUME** van het apparaat)
- 6 Druk op **DISPLAY/CLOCK** om te bevestigen
 - Druk op **STOP ■** om deze functie te verlaten zonder de klokinstelling op te slaan

Handige tips:

- De klokinstelling wordt gewist als de stroom naar het systeem wordt uitgeschakeld.
- De set verlaat de klokinstelfunctie als er niet binnen 90 seconden op een toets wordt gedrukt.
- Voor automatisch instellen van de klok met behulp van een tijdsignaal dat samen met het RDS-signaal wordt uitgezonden zie **RDS: Klok automatisch instellen via RDS.**

In- en uitschakelen en kiezen van een functie

- 1 Om aan te schakelen drukt u op **STANDBY-ON/ ECO POWER** of **SOURCE** van het apparaat (of \odot van de afstandsbediening)
→ Het apparaat schakelt aan in de laatst geselecteerde bron
of
Druk op de brontoets van de afstandsbediening (d.w.z. **USB, CD, TUNER, AUX**)
- 2 Druk wanneer het apparaat is aangeschakeld op **STANDBY-ON/ ECO POWER** om het apparaat uit te schakelen (of \odot van de afstandsbediening)
- 3 Om uw functie te selecteren drukt u één- of meermaals op **SOURCE** van het apparaat (of **USB, CD, TUNER, AUX** van de afstandsbediening)

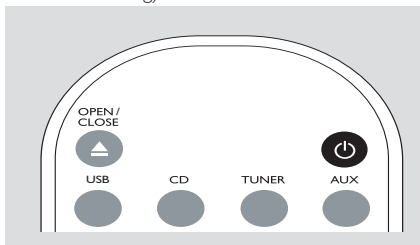

Handige tip:

– U kan het toestel ook inschakelen door **CD OPEN • CLOSE \blacktriangle** in te drukken.

Schakelen naar de modus Standby of de modus ECO POWER

- 1 Houd wanneer het apparaat is uitgeschakeld **STANDBY-ON/ ECO POWER** ingedrukt om te wisselen tussen de modus Stand-by en de modus ECO POWER (of \odot van de afstandsbediening)

In de modus Eco Power

(energiebesparingsmodus):

→ **ECO PWR** verrolt op de display

→ De display schakelt uit

→ De **Rood** indicator zal oplichten

In de modus stand-by: → De klok wordt weergegeven

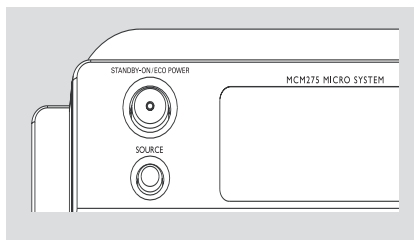

Handige tip:

– In de modus stand-by/EcoRoom blijven de instellingen voor het geluid, de geheugenzenders en het volumeniveau (tot een volumeniveau van maximaal 20) in het geheugen van het apparaat bewaard.

Automatisch schakelen naar stand-by

Wanneer het apparaat aan het eind van de CD-weergave is gekomen en langer dan 15 minuten in de stopstand blijft, wordt het apparaat automatisch uitgeschakeld om stroom te besparen

Volumeregeling

Volume-instelling

- Stel het volume in met de **VOLUME** draaiknop van de set of druk op **VOLUME +/-** van de afstandsbediening
 - **VOL** en de actuele waarde (tussen 1 en 31) worden weergegeven
 - **VOL MIN** is het minimale volumeniveau
 - **VOL MAX** is het maximale volumeniveau

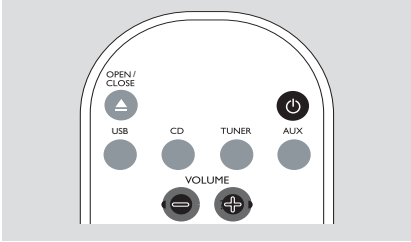

MUTE

U kunt tijdens de weergave het geluid tijdelijk uitschakelen zonder dat u het apparaat hoeft uit te schakelen.

- 1 Druk op de afstandsbediening op **MUTE** om het geluid uit te schakelen
 - **MUTE** verschijnt. De weergave gaat verder zonder geluid
- 2 Om het geluid weer aan te zetten kunt u:
 - opnieuw op **MUTE** drukken;
 - het volume instellen;
 - een andere bron kiezen

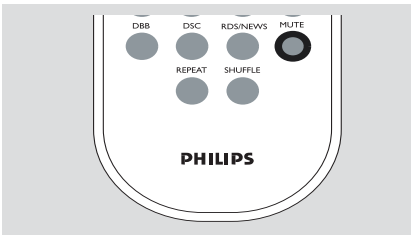

Geluidsregeling

DSC

Met **Digital Sound Control** kunt u vastgelegde geluidsinstellingen selecteren.

- Druk meermaals op **DSC** om de gewenste geluidsinstelling te selecteren: **ROCK**, **JAZZ**, **POP**, **CLASSIC**

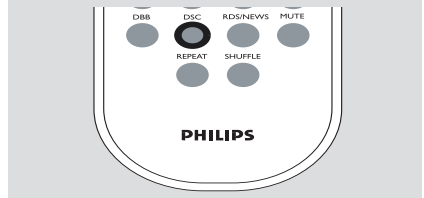

DBB

- Druk op **DBB (Dynamic Bass Boost)** om het versterken van de lage tonen in en uit te schakelen
 - **DBB** appears if **DBB** is activated

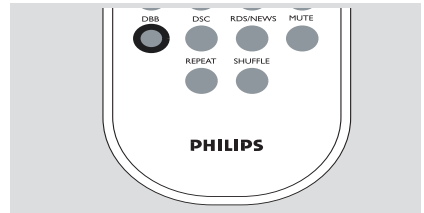

Klok weergeven

- Druk tijdens het afspelen op de afstandsbediening meermaals op **DISPLAY/CLOCK** om te wisselen tussen klokweergave en normale weergave

Notes:

- Wanneer U MP3 bestanden afspeelt kan U numerieke informatie opvragen (ID3 tag) door **DISPLAY/CLOCK** in te drukken.

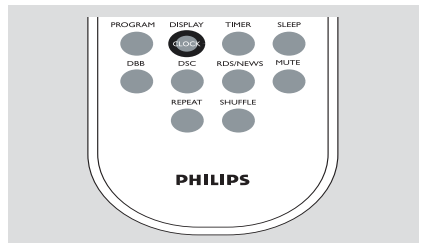

Verenigbare disks

Op dit systeem kunnen worden weergegeven:

- alle vooropgenomen audio-cd's (CDDA)
- alle gefinaliseerde audio CD-R en CD-RW's
- MP3/WMA-cd's (CD-R / CD-RW's met MP3/WMA-bestanden)



BELANGRIJK!

– dit systeem werd ontworpen voor reguliere disks. Daarom mogen geen accessoires zoals ringen voor diskstabilisatie of vellen voor diskbehandeling ed. worden gebruikt.

Over MP3/WMA

De compressietechnologie voor muziek MP3 (MPEG1 audiolaag 3) en WMA (Windows Media Audio) verkleint opmerkelijk het aantal digitale gegevens van een audio-cd, terwijl de geluidskwaliteit van cd in stand wordt gehouden.

Windows Media Audio® is een geregistreerd handelsmerk van de Microsoft Corporation.

Ondersteunde formats:

- Diskformat ISO9660, Joliet, UDF (aangemaakt op Adaptec Direct cd) en multisessie-cd's
- MP3 bitratio (gegevenratio): 32-320 Kbps en variabele bitratio
- Overzichten met een diepte tot maximaal 8 niveaus
- Maximale aantal nummers plus albums is 500
- WMA-versie 9 of eerder

Het onderstaande is niet met dit systeem verenigbaar:

- Lege albums: een lege album is een album dat geen MP3/WMA-bestanden bevat en niet op de display verschijnt.
- Niet ondersteunde bestandsformats worden overgeslagen. Dit betekent dat bijv. Word-documenten of MP3-bestanden met de extentie .dlf worden genegeerd en niet kunnen worden weergegeven.
- DRM-beveiligde WMA-bestanden.
- WMA-bestanden in de opmaak Lossless of VBR.

BELANGRIJK!

- Noteer dat de bestandnamen van MP3-bestanden moeten eindigen op .mp3.
- Voor DRM-beveiligde WMA-bestanden gebruikt u de Windows Media Player 10 (of hoger) voor het branden / de conversie van cd's. Surf naar www.microsoft.com voor meer details over de Windows Media Player en WM DRM (Windows Media Digitaal Rechtenbeheer).

De weergave van disks

- 1 Druk één- of meermaals op **SOURCE** om de **CD** te selecteren (of **CD** van de afstandsbediening)
 - Het icoon verschijnt
- 2 Druk op **CD OPEN•CLOSE** om het deksel van het cd-vak te openen
 - **OPEN** wordt op de display aangegeven

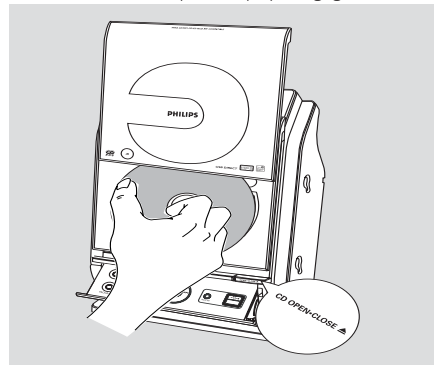

- 3 Plaats een cd in het vak met de bedrukte kant naar boven en druk op **CD OPEN•CLOSE** om het cd-vak te sluiten
 - In het display verschijnt **READING** terwijl de cd-speler de inhoud van de cd scant
 - **Audio CD:** Het totaal aantal muzieknnummers en de weergaveduur worden op de display aangegeven

MP3/WMA: De display geeft het huidige albumnummer "A x x" weer en het huidige titelnummer "T x xx"



Handige tip:

– “00” wordt aangegeven als een album wanneer uw MP3/WMA-bestanden niet in albums op uw disk heeft georganiseerd.

- 4 Druk op ►|| om het afspelen te starten
→ Het huidige nummer van het track en de verstreken weergaveduur

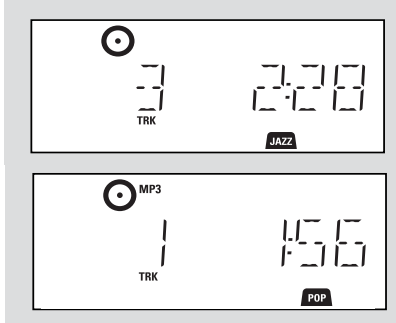

- 5 Om het afspelen pauzeren, drukt u op ►||. Drukt u opnieuw op ►|| om het afspelen te hervatten
- 6 Om het afspelen te stoppen, drukt u op **STOP ■**

Handige tip:

Het afspelen van de cd stopt ook:

- wanneer u het cd-vak opent;
- aan het eind van de cd
- als u de geluidsbron **TUNER, USB** of **AUX** kiest

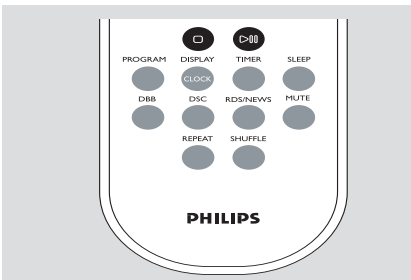
**Selecteren en zoeken****Kiezen van een ander nummer**

- Druk één of meerdere keren op ◀◀ / ▶▶ tot het gewenste nummer in het display verschijnt

MP3/WMA: → De nummerinformatie zal kortstondig verschijnen.

MP3/WMA:

- Druk één of meerdere keren op **ALBUM/ PRESET** om het vorige/ volgende album te kiezen

→ De nummerinformatie zal kortstondig verschijnen.

of

- Druk in stop-stand op **ALBUM/ PRESET** en ◀◀ / ▶▶ om het gewenste album en muziknummer te kiezen

→ **MP3/WMA:** De display geeft het huidige album/songnummer weer.

Zoeken naar een passage binnen een nummer

- 1 Houd tijdens het afspelen ◀◀ / ▶▶ ingedrukt

→ De cd wordt dan zachtjes en versneld afgespeeld

- 2 Laat de toets ◀◀ or ▶▶ los zodra u de gewenste passage herkent.

→ Het afspelen gaat op de normale manier verder

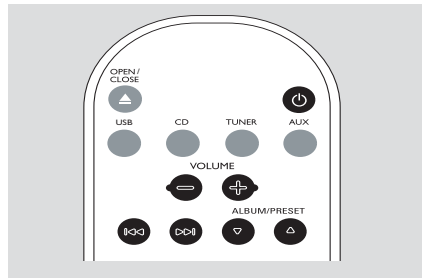

Programmeren van cd-nummers

U kunt in het totaal 40 nummers in elke gewenste volgorde programmeren. Indien u dat wenst, kunt u elk nummer ook meer dan eens programmeren.

- 1 Druk in stop-stand op **PROGRAM** om programmeerstand te activeren
 - **P** knippert
 - **Audio CD:** Gaat uit **PROG** en het huidige titelnummer
 - MP3/WMA:** De display geeft het huidige album/songnummer weer.

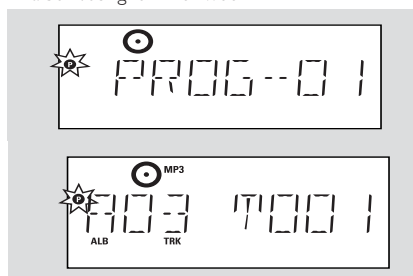

- 2 Druk één of meerdere keren op **◀◀ / ▶▶** tot het gewenste nummer in het display verschijnt
 - **MP3/WMA:** Druk op **ALBUM/ PRESET** en **◀◀ / ▶▶** om het gewenste album en muzieknummer te kiezen
- 3 Druk op **PROGRAM** om te bevestigen
 - De display zal kortstondig het aantal geprogrammeerde nummers weergeven
 - Vervolgens zal de display het songnummer weergeven dat U zojuist heeft opgeslagen.

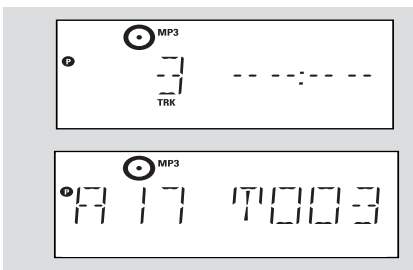

- 4 Herhaal de stappen **2** en **3** om op deze manier alle gewenste nummers te kiezen en te programmeren
 - Display: **FULL** als u meer dan 40 nummers probeert te programmeren
- 5 Druk op **▶ ||** om het afspelen van het programma te starten

Handige tip:

- Het toestel zal terug in stopstand gaan indien geen toets wordt ingedrukt gedurende 90 seconden.
- **P** verdwijnt. Om de programmering verder te zetten drukt U op **PROGRAM**.
- **MP3/WMA:** Wanneer een programma wordt afgespeeld, is het gebruik van de **ALBUM/ PRESET** toetsen uitgeschakeld.

Wissen van een programma

U kunt een programma wissen door:

- Druk op **STOP ■** te drukken
 - eenmaal in de stop-stand;
 - tweemaal tijdens het afspelen;
- Druk op **STANDBY-ON/ ECO POWER ⏻**
- de geluidsbron **TUNER, USB** of **AUX** te kiezen
- het CD-vak te openen
 - **P** verdwijnt. **CLEAR** verschijnt kort in het display

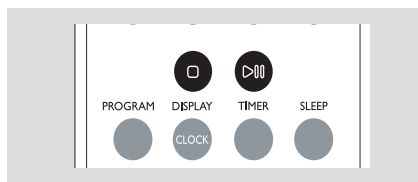

Verschillende afspelstanden selecteren: REPEAT, SHUFFLE

REPEAT TRACK – het huidige nummer wordt telkens opnieuw herhaald

REPEAT ALL – de hele CD/het hele programma wordt herhaald

SHUFFLE – Alle nummers worden in willekeurige volgorde afgespeeld

- 1 Druk, tijdens het afspelen, één of meerdere keren op **REPEAT** of **SHUFFLE** om de manier van afspelen te kiezen
- 2 Wilt u weer op de normale manier verder gaan met afspelen, druk dan herhaaldelijk op **REPEAT** of **SHUFFLE** tot in het display geen enkele van de verschillende manieren nog aangegeven wordt.

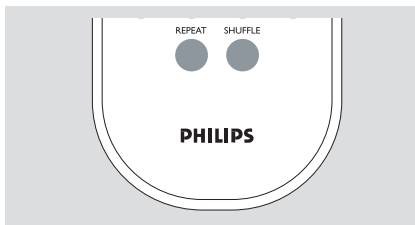

Handige tip:

- In de modus Shuffle, druk op ►► om het muziknummer te kiezen.

Informatie weergeven (Enkel bij MP3/WMA)

De ID3 tag maakt deel uit van een MP3-bestand en bevat allerlei informatie over het nummer zoals titel van het nummer of de naam van de artiest.

- Druk, tijdens het afspelen, herhaaldelijk kort op **DISPLAY/CLOCK** an de afstandsbediening → De display geeft de titel, albumnaam en ID3 tag informatie weer.

Handige tip:

- Maak de ID3 taginformatie af met uw MP3/WMA-codeerssoftware voordat u de MP3/WMA-cd brandt.

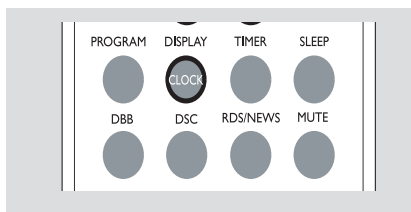

Afstemmen op radiozenders

- 1 Druk één- of meermaals op **SOURCE** om de **TUNER** te selecteren (druk op **TUNER** van de afstandsbediening)
- 2 Druk één of meerdere keren op **TUNER** van de afstandsbediening om het gewenste golfgebied te kiezen, FM of MW
→ De display geeft aan: **TUNER**, de frequentie van de radiozender en, het golfgebied en, indien geprogrammeerd, het zendernummer

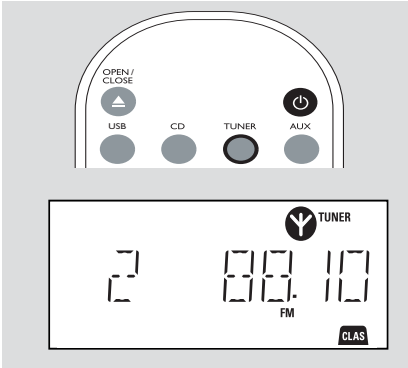

- 3 Houd **◀◀** / **▶▶** ingedrukt tot **SEARCH** in het display verschijnt
→ De radio stemt automatisch af op een zender met een voldoende sterke ontvangst. De display geeft tijdens het automatische afstemmen **SEARCH** aan
→ **FM**: Wanneer een zender in stereo wordt ontvangen is **stereo** aangegeven
→ **FM**: Wanneer een RDS-zender wordt ontvangen is **RDS** aangegeven
 - 4 Herhaal indien nodig stap 3 tot de gewenste zender is gevonden
- Om op een zwakke zender af te stemmen drukt u kort en herhaaldelijk op **◀◀** / **▶▶** tot de optimale ontvangst is bekomen

Opslaan van geheugenzenders

U kunt in het totaal 40 radiozenders (FM en MW), handmatig of automatisch (Autostore) in het geheugen opslaan

Autostore: automatisch programmeren

Automatisch programmeren begint vanaf voorkeuze 1 of een gekozen voorkeuzenummer. Vanaf dit nummer zullen alle hogere, eerder

geprogrammeerde radiozenders overschreven worden. Het apparaat programmeert enkel zenders die nog niet in het geheugen zitten.

- 1 Druk eenmaal of vaker op **ALBUM/ PRESET** om het voorkeuzenummer te selecteren waar het programmeren moet beginnen
Handige tip:
– Als er geen tunervoorkeuzenummer geselecteerd is, is voorkeuze 1 de standaard en worden al uw voorkeuzes gewist.
- 2 Houd **PROGRAM** ingedrukt tot **AUTO** in het display verschijnt
→ **P** knippert
→ De beschikbare zenders worden in het geheugen opgeslagen in de volgorde van de radiofrequenties; RDS-zenders worden gevolgd door FM/MW-zenders (zie **RDS**)
→ Nadat alle zenders zijn opgeslagen begint de weergave van de eerste automatisch opgeslagen geheugenzender

Handmatig programmeren

- 1 Stem af op de gewenste zender (zie **Afstemmen op radiozenders**)
 - 2 Druk op **PROGRAM** om te beginnen met programmeren
→ **P** knippert
 - 3 Druk één of meerdere keren op **ALBUM/ PRESET** om een nummer van 1 tot 40 toe te kennen
 - 4 Druk op **PROGRAM** om te bevestigen
→ Display het voorkeuzenummer; het golfgebied en de frequentie worden weergegeven
 - 5 Herhaal de stappen 1 tot 4 om nog meer zenders op te slaan
- U kunt een geprogrammeerde zender wissen door een andere frequentie op dezelfde plaats op te slaan

Om naar een geheugenzender te luisteren

- Druk één of meerdere keren op de toetsen **ALBUM/ PRESET** tot de gewenste geprogrammeerde zender in het display verschijnt

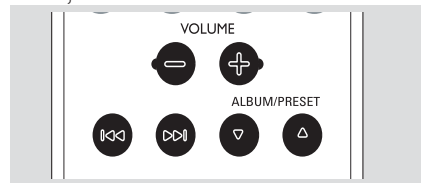

RDS

RDS (Radio Data System) is een service waarbij FM-zenders aanvullende informatie meezen met het gewone FM-radio-signaal. Als u een RDS-zender ontvangt, worden **RDS** en de naam van de zender weergegeven.

Schakelen tussen RDS-informatie

- 1 Stem af op de gewenste RDS-radiozender op de FM-golfband (zie **Afstemmen op radiozenders**)
- 2 Druk op de afstandsbediening meermaals op **RDS/NEWS** om te schakelen tussen de volgende informatie (mits beschikbaar):
 - Naam van de zender
 - Soort programma (bijvoorbeeld: Nieuws, Zaken, Sport, etc.)
 - Tekstberichten radio
 - Frequentie



Opmerking:

– Als u op **RDS/NEWS** drukt en in het display verschijnt **NO PS**, **NO TYPE** of **NO TEXT** dan wordt geen RDS-signaal ontvangen.

Zoeken naar een programmatype (PTY)

PTY helpt u een bepaald programmatype te vinden.

- 1 RDS stations programmeren (zie **Opslaan van geheugenzenders**)
- 2 Druk, terwijl u een RDS-zender ontvangt, meermaals op **RDS/NEWS** op de afstandsbediening tot in het display een programmatype verschijnt
- 3 Druk meermaals op **ALBUM/ PRESET** tot het gewenste programmatype in het display verschijnt
- 4 Houd **◀◀ / ▶▶** ingedrukt tot **SEARCH** in het display verschijnt
 - De radio stemt af op een RDS-zender die dit type programma uitzendt.
 - Indien het programmatype niet beschikbaar is, verschijnt in het display **TYPE NOT FOUND** (type niet gevonden)

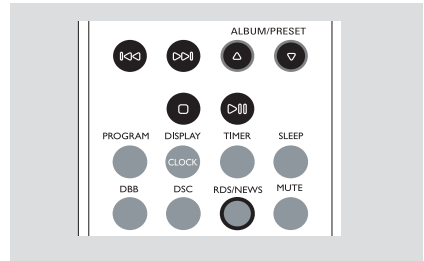

Klok automatisch instellen via RDS

Wanneer het toestel ingeschakeld is kan de klok automatisch ingesteld worden door een tijdsignaal dat tegelijkertijd uitgezonden wordt met het RDS signaal. Dit werkt alleen als de RDS-zender dit tijdsignaal meezendt.

Opmerking:

– Van bepaalde RDS-zenders is het uitgezonden tijdsignaal niet altijd even correct.

Nieuwsbericht en verkeersberichten (TA)

U kunt tijdens het luisteren naar de bron CD, USB of AUX automatisch het NEWS (NIEUWS) laten activeren wanneer dit wordt uitgezonden. Het apparaat stemt automatisch af op de nieuwszender wanneer van een RDS-zender de overeenkomstige signalen worden ontvangen.

Activeren van NEWS

- Druk tijdens de weergave in de bron **CD, USB** of **AUX** op **RDS/NEWS** van de afstandsbediening
 - **NEWS** verschijnt op de display en **NEWS ON**, **TR ON** verschijnt kort op het scherm
 - De weergave zal hernomen worden wanneer het toestel naar RDS nieuws zoekt op de FM bandbreedte.
 - Wanneer een nieuwsuitzending wordt waargenomen schakelt het apparaat over naar de nieuwszender
 - Nadat het nieuws uitgezonden is zal het toestel naar de laatst gekozen bron schakelen

Deactiveren van NEWS

- Druk nogmaals op **RDS/NEWS** van de afstandsbediening
 - **NEWS** verdwijnt van de display en **NEWS OFF** wordt kort aangegeven

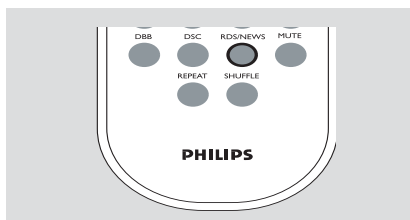

Een USB harde schijf gebruiken

Door een USB harde schijf aan te sluiten op uw Hi-Fi systeem kan U genieten van de op de schijf opgeslagen muziek via de krachtige luidsprekers van het Hi-Fi systeem.

Een USB harde schijf afspelen

Compatibele USB harde schijven

Het Hi-Fi systeem ondersteunt;

- USB flashgeheugen (USB 2.0 of USB1.1)
- USB flashspelers
- Geheugenkaarten (vereisen ook een bijkomende kaartlezer om te gebruiken met dit Hi-Fi systeem)

Opmerking:

– *Bij sommige USB flashspelers (of geheugentoestellen) wordt de opgeslagen inhoud opgenomen via een beveiligingstechnologie voor auteursrechten. Dergelijke beveiligde inhoud zal niet afspeelbaar zijn op andere toestellen (zoals dit Hi-Fi systeem).*

Ondersteunde formats:

- USB of geheugenbestandsformaat FAT12, FAT16, FAT32 (sectorgrootte: 512 - 65,536 bytes)
- MP3 bitratio (gegevenratio): 32-320 Kbps en variabele bitratio
- WMA-versie 9 of eerder
- Overzichten met een diepte tot maximaal 8 niveaus
- Aantal albums/mappen: maximum 99
- Aantal nummers/titels: maximum 999
- ID3 tag v2.0 of hoger
- Bestandsnaam in Unicode UTF8 (maximum lengte: 128 bytes)

Het onderstaande is niet met dit systeem verenigbaar:

- Lege albums: een lege album is een album dat geen MP3/WMA-bestanden bevat en niet op de display verschijnt.
- Niet ondersteunde bestandsformats worden overgeslagen. Dit betekent dat bijv. Word-documenten of MP3-bestanden met de extentie .dlf worden genegeerd en niet kunnen worden weergegeven.
- AAC, WAV, PCM geluidsbestanden
- DRM-beveiligde WMA-bestanden.
- WMA-bestanden in de opmaak Lossless

Hoe muziekbestanden overzetten van PC naar een USB harde schijf

Door muziekbestanden te verslepen kan U gemakkelijk uw favoriete muziek overzetten van PC naar een USB harde schijf.

In het geval van de flashspeler kan U voor het overzetten van muziek ook de muziekbeheerssoftware gebruiken.

WMA bestanden kunnen eventueel niet afspeelbaar zijn wegens compatibiliteitsredenen.

Hoe uw MP3/WMA bestanden ordenen op een USB harde schijf

Dit Hi-Fi systeem zal de MP3/WMA bestanden doorlopen in de mappen/submappen/titels volgorde. Bijvoorbeeld:

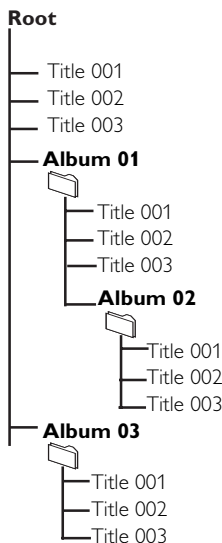

Orden uw MP3/WMA bestanden in verschillende mappen of submappen zoals U dat wenst.

Opmerking:

- “00” wordt aangegeven als een album wanneer uw MP3/WMA-bestanden niet in albums op uw disk heeft georganiseerd.
- Noteer dat de bestandnamen van MP3-bestanden moeten eindigen op .mp3.
- Voor DRM-beveiligde WMA-bestanden gebruikt u de Windows Media Player 10 (of hoger) voor het branden / de conversie. Surf naar www.microsoft.com voor meer details over de Windows Media Player en WM DRM (Windows Media Digitaal Rechtenbeheer).

- 1 Controleer of het USB apparaat correct is aangesloten. (Zie **Installatie, Een extra toestel aansluiten**)
- 2 Druk één- of meermaals op **SOURCE** om **USB** te selecteren (of druk één- of meermaals op **USB** van de afstandsbediening)

→ Het icoon  **USB DIRECT** verschijnt

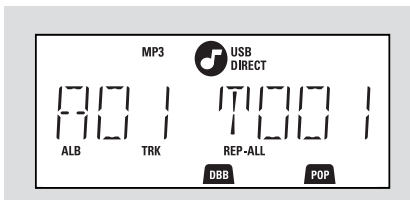

– **NO AUDIO** verschijnt indien geen geluidsbestand wordt teruggevonden op het USB toestel

- 3 Speel de geluidsbestanden op het USB toestel af zoals U dat doet met albums/nummers op een CD (zie **CD**)

Opmerking:

- Wegens compatibiliteitsredenen is het mogelijk dat de album/nummerinformatie verschilt van deze weergegeven via de muziekbeheerssoftware van de flashspeler.
- Bestandsnamen of ID3 tags zullen als — weergegeven worden indien ze niet in het Engels zijn.

AUX (luisteren naar een externe bron)

U kunt via uw MCM275 luisteren naar het geluid van een aangesloten extern apparaat.

- 1 Controleer of het externe apparaat correct is aangesloten. (Zie **Installatie, Een extra toestel aansluiten**)
- 2 Druk één- of meermaals op **SOURCE** om **AUX** te selecteren (of druk één- of meermaals op **TUNER/AUX** van de afstandsbediening)
- 3 Om geluidsstoringen te voorkomen zet u het volume op uw externe apparaat op een laag niveau
- 4 Druk op de toets **PLAY** van het aangesloten apparaat om de weergave te starten
- 5 Om het geluid en volume in te stellen gebruikt u de geluidstoetsen van uw externe apparaat en de MCM275

Instellen van de timer

De set kan als wekker worden gebruikt, waarbij de gekozen bron (CD, TUNER of USB) op een ingestelde tijd begint af te spelen. **Zorg dat de klok is ingesteld voordat u een van deze functies gebruikt.**

- Houd **TIMER** ingedrukt tot **SET TIMER** in het display verschijnt
 → knippert. **SELECT SOURCE** verrolt op de display
 → De display geeft de huidige bron weer [CD], **TUNER** of **USB**
- Druk op de set meermaals op **SOURCE** om de bron te selecteren (of druk op **CD**, **TUNER** of **USB** van de afstandsbediening)

- Druk op **TIMER** om te bevestigen
 → De cijfers voor uren beginnen te knippen

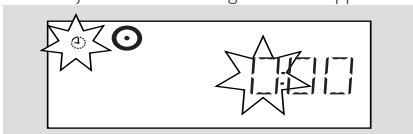

- Houd **VOLUME +/-** ingedrukt of druk er herhaaldelijk op om de uren te regelen (of draai **VOLUME** van het apparaat)

- Druk op **TIMER** om te bevestigen
 → De cijfers voor minuten beginnen te knippen

- Houd **VOLUME +/-** ingedrukt of druk er herhaaldelijk op om de minuten te regelen (of draai **VOLUME** van het apparaat)

- Druk op **TIMER** om te bevestigen
 → De timer is nu ingesteld en ingeschakeld
 → Op de ingestelde wekkertijd schakelt de CD, TUNER of USB aan (het volumeniveau: maximaal 20)

Opmerking:

– De set verlaat de timerinstelfunctie als er niet binnen 90 seconden op een toets wordt gedrukt.

In- en uitschakelen van de timer

- Druk op de afstandsbediening meermaals op **TIMER** om de timer te activeren of te deactiveren
 → In- en uitschakelen dan wordt de laatst ingestelde bron en starttijd weergegeven
 → Indien uitgeschakeld dan wordt in het display "TIMER OFF" weergegeven

Handige tips:

De timer zal niet werken op de ingestelde tijd indien:

- het apparaat is aangeschakeld
- de time is uitgeschakeld

Het apparaat schakelt aan in de bron Tuner tijd indien:

- er geen CD is geladen indien CD modus de gekozen bron is
- geen USB toestel is aangesloten wanneer de gekozen bron USB is

SLEEP (inslaapfunctie)

U kunt een bepaalde tijdsduur instellen waarna het apparaat automatisch uitgeschakeld.

- Druk herhaaldelijk op **SLEEP** van de afstandsbediening om de gewenste optie voor de tijdsduur (in minuten) te selecteren:
 → De display geeft achtereenvolgens aan: **Sleep 90, 75, 60, 45, 30, 15**
 → De display geeft de geselecteerde optie kort aan en keert dan terug naar de voorgaande status. Het icoon wordt aangegeven



Om de inslaaptimer te deactiveren, drukt u opnieuw op **SLEEP**

of

Druk op **STANDBY-ON/ ECO POWER** of op van de afstandsbediening) om het apparaat naar stand-by te schakelen

Handige tips:

– De inslaapfunctie heeft geen invloed op uw wekkerinstelling.

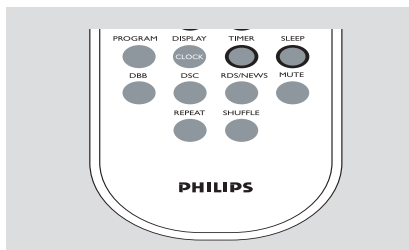

Technische gegevens

VERSTERKER

Uitgangsvermogen	2 x 5 W RMS
.....	10 W + 10 W MPO
Signaal/ruis-verhouding	≥ 75 dBA
Frequentiebereik	50 – 20,000 Hz, ± 3 dB
Ingangsgevoeligheid AUX	0.5 V (max. 2 V)
Impedantie, luidsprekers	≥ 4 Ω
Impedantie, hoofdtelefoon	32 Ω -1000 Ω
.....	<0.5W

CD-SPELER

Frequentiebereik	30 – 18000 Hz
Signaal/ruis-verhouding	75 dBA

TUNER

FM-band	87.5 – 108 MHz
MW-band	531 – 1602 kHz
Aantal programmeerbare zenders	40
Antennes	
FM	75 Ω-draadantenne
MW	raamantenne

USB-speler

USB	12Mb/s,V1.1
.....	kunnen worden weergegeven
MP3/WMA-bestanden	
Aantal albums/mappen	maximum 99
Aantal nummers/titels	maximum 999

LUIDSPREKERS

Bassreflexsysteem	
Afmetingen (b x h x d)	160 x 269 x 90 (mm)

ALGEMEEN

Netspanning	220 – 240V / 50 Hz
Afmetingen (b x h x d, met/ zonder staander) ...	
.....	194 x 285 x 118/194 x 269 x 90 (mm)
Gewicht (met/ zonder luidsprekers)	3.8 / 2.2 kg
Stroomverbruik in stand-by	<5 W
Stand-by, energiebesparende stand	<0.5 W

Wijzigingen van de technische gegevens en de uitvoering voorbehouden zonder voorafgaande kennisgeving.

Onderhoud

Schoonmaken van het systeem

- Gebruik een zachte doek die u vochtig maakt met een zacht schoonmaakmiddel. Gebruik geen schoonmaakmiddelen die alcohol, spiritus, ammonia of bijtende middelen bevatten.

Schoonmaken van de cd's

- Als een cd vuil geworden is, maak die dan schoon met een poetsdoek. Wrijf de cd vanuit het midden schoon.
- Gebruik geen oplosmiddelen zoals benzine, verdunner; reinigers die in de handel verkrijgbaar zijn of antistatische sprays die bedoeld zijn voor analoge platen.

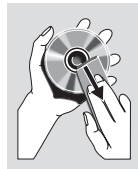

Schoonmaken van de CD-lens

- Na langdurig gebruik kan zich vuil en stof verzamelen op de cd-lens. Voor een goede afspeelkwaliteit dient de lens schoongemaakt te worden met Philips-lensreiniger of met een ander reinigingsmiddel dat in de handel verkrijgbaar is. Volg de aanwijzingen die bij de lensreiniger zitten.

WAARSCHUWING

Probeer in geen geval zelf het systeem te repareren want dan vervalt de garantie. Maak het apparaat niet open want dan loopt u het risico een elektrische schok te krijgen.

Als zich een probleem voordoet, controleer dan eerst de punten op de onderstaande lijst voor u het systeem in reparatie geeft. Kunt u het probleem niet oplossen aan de hand van deze aanwijzingen, raadpleeg dan uw leverancier of serviceorganisatie.

Probleem	Oplossing
In het display staat "NO DISC"	<ul style="list-style-type: none">✓ Plaats een cd in het apparaat.✓ Controleer of de cd niet ondersteboven in lade ligt.✓ Wacht tot de condens van de lens verdwenen is.✓ Vervang de cd of maak deze schoon, zie "Onderhoud".✓ Gebruik een CD-RW of CD-R die afgesloten is.
Sommige bestanden op het USB toestel worden niet weergegeven	<ul style="list-style-type: none">✓ Controleer of het aantal folders groter is dan 99 of het aantal titels groter is dan 999
Slechte radio-ontvangst.	<ul style="list-style-type: none">✓ Als het signaal te zwak is, richt dan de antenne of sluit een buitenantenne aan voor een betere ontvangst.✓ Zet het micro-hifi-systeem verder van uw tv of videorecorder af.
Het systeem reageert niet als er een toets ingedrukt wordt.	<ul style="list-style-type: none">✓ Haal de stekker uit het stopcontact, steek deze er daarna weer in en zet het systeem weer aan.
Geen of slecht geluid.	<ul style="list-style-type: none">✓ Stel het volume in.✓ Maak de hoofdtelefoon los.✓ Controleer of de luidsprekers goed aangesloten zijn.✓ Controleer of het afgestripte uiteinde van de luidsprekerkabel vastgeklemd is.
Het linker- en rechterkanaal zijn verwisseld.	<ul style="list-style-type: none">✓ Controleer de aansluitingen en de plaats van de luidsprekers.
De afstandsbediening werkt niet zoals het hoort.	<ul style="list-style-type: none">✓ Kies het juiste apparaat (bijvoorbeeld CD of TUNER) voor u op een functietoets drukt (▶▶▶, ◀◀◀, ▶▶▶).✓ Breng de afstandsbediening dichterbij het systeem.✓ Plaats de batterijen met de polariteit (+/- tekens) zoals aangegeven.✓ Vervang de batterijen.✓ Richt de afstandsbediening naar de infraroodsensor van het systeem.

Verhelpen van storingen

De timer werkt niet.

De instellingen van de klok/ timer zijn gewist.

- ✓ Controleer of het apparaat is uitgeschakeld
- ✓ Stel de klok juist in.
- ✓ Druk op TIMER om de timer in te schakelen.
- ✓ De stroom is uitgevallen of de stekker is uit het stopcontact gehaald. Stel de klok/timer opnieuw in.

Hoe uw MCM275 op de muur te bevestigen

BELANGRIJK !

- De instructies voor muurbevestiging zijn uitsluitend bedoeld voor gebruik door een gekwalificeerde technicus!
- Vraag een gekwalificeerde technicus om u met de muurbevestiging te helpen. Dit omvat het boren van gaten in de muur en het monteren van de apparaten op de muur.

Wat zit er in de geleverde montagepakketten?

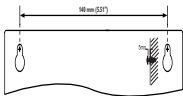

1 x sjabloon
(De instructies voor muurbevestiging)



2 x schroeven

Wat u nog nodig heeft:

- Een boorwerktuig (bijv. elektrische boor)

Vorbereiding

- Om een geschikte locatie voor de muurbevestiging te vinden, probeert u eerst de achter aansluitingen (zie het hoofdstuk **Installatie**).
- Vraag een gekwalificeerde technicus om u bij te staan bij de muurbevestiging. Hij moet:
 - om onverwachte schade te voorkomen, informatie geven over buizen, kabels en andere relevante zaken die zich in de muren kunnen bevinden;
 - naargelang de boorvereisten de geschikte boorwerktuigen kiezen;
 - andere voorzorgsmaatregelen treffen voor de muurbevestiging.

Bevestigen van uw MCM275

- 1 Leg de sjabloon op de gekozen plaats tegen de muur. Gebruik een potlood om de boorposities te markeren

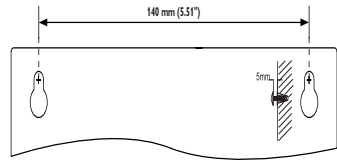

- 2 Boor vervolgens twee gaten van ongeveer 6 mm
- 3 Zet de pluggen en schroeven vast in de gaten. Laat de schroeven 5 mm uit de muur steken

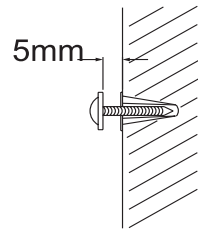

- 4 Om de staander;
 - a. Houd de toetsen **▲ PRESS** ingedrukt
 - b. Verwijder de staander om hem los te maken

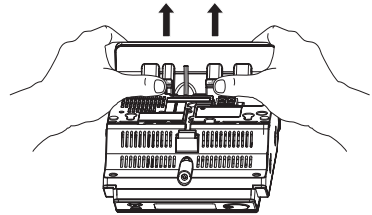

- 5 Hang het apparaat aan de schroeven
- 6 Haak het luidsprekerboxen in en bevestig als aangegeven

