

2 設定

調整喇叭

- 1 按主裝置的 STANDBY-ON 鍵，開啓電源。
- 2 按下遙控器的 SURROUND 鍵。
- 3 將前面板的 PROGRAM 鍵按住不動，以使用系統設定選單。

欲調整中央喇叭的音訊延遲：

- 按 ◀◀ 或 ▶▶ 至顯示 'CENTER DELAY' (中央延遲) 為止。
- 旋轉 VOL 控制鈕，以變更延遲時間。

若僅欲調整後方喇叭的音訊延遲：

- 按 ◀◀ 或 ▶▶ 至顯示 'REAR DELAY' (後方延遲) 為止。
- 旋轉 VOL 控制鈕，以變更延遲時間。
- 4 欲確認所有設定，按 PROGRAM 鍵。

如需微調喇叭的其他選項，請參閱隨附的使用手冊。

3 享受

開始播放

- 1 按主裝置的 STANDBY-ON 鍵，開啓電源。

備註 請先確認所有音訊/視訊裝置都已連接妥當，再開始播放。

- 2 開啓所連接音訊/視訊裝置的電源。
- 3 按下所連接音訊/視訊裝置的 PLAY 鍵。
- 4 按下 DISC/DI、RADIO、TV 或 AUX 以選擇喜好的音訊輸入來源。

使用可攜式音樂播放機播放

欲從可攜式音樂播放機聆聽音訊，請將裝置連接到主裝置。

- 1 將隨附的 MP3 輸入纜線從主裝置的 MP3 LINE-IN (MP3 輸入) 插孔連接到可攜式音樂播放機的耳機輸出插孔。
- 2 按一下可攜式音樂播放機的 PLAY 鍵。
- 3 按一下 MP3 LINE-IN 聆聽播放。

如需收音機調諧與其他播放設定，請參閱隨附的使用手冊。

快速入門指南



- 1 連線
- 2 設定
- 3 享受

盒裝內容

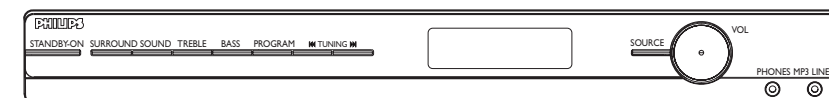

主裝置



遙控器及 2 顆電池

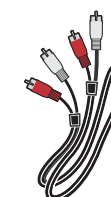

音訊線

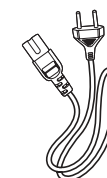

電源線

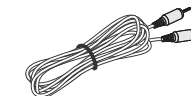

可攜式音樂播放機適用的 MP3 輸入纜線



同軸纜線

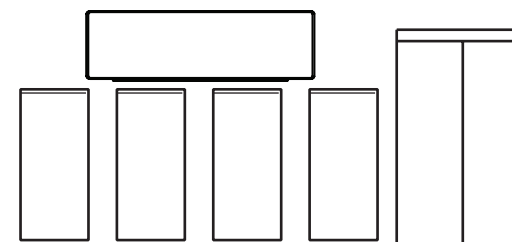

1 副中央喇叭，2 副前方喇叭，2 副後方喇叭及重低音喇叭



FM 有線天線



AM/MW 環型天線



使用手冊

需要協助?

使用手冊

請參閱隨附於飛利浦數位 AV 接收器系統的使用手冊。

線上

請造訪 www.philips.com/welcome。



2007 © Koninklijke Philips N.V. 所有權利均予保留。

SGP713/98-TC1



I 連線

A 配置

合宜的音響系統配置對確保音響發揮極致音效極為重要。

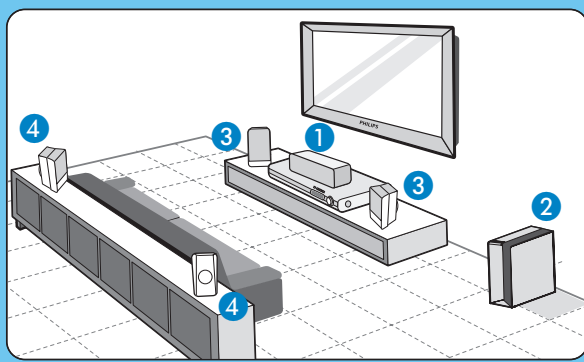

- 1 將中央喇叭放置在電視上方或靠近電視的位置。
- 2 重低音喇叭請放在地上，與電視至少保持 1 公尺距離。
- 3 將前方喇叭放置在離電視相同距離的位置。
- 4 將後方喇叭擺放在高度齊耳的正常聆聽位置。

B 連接喇叭和重低音喇叭

將喇叭與重低音喇叭上各色插頭插入主裝置後面顏色相同的插孔。

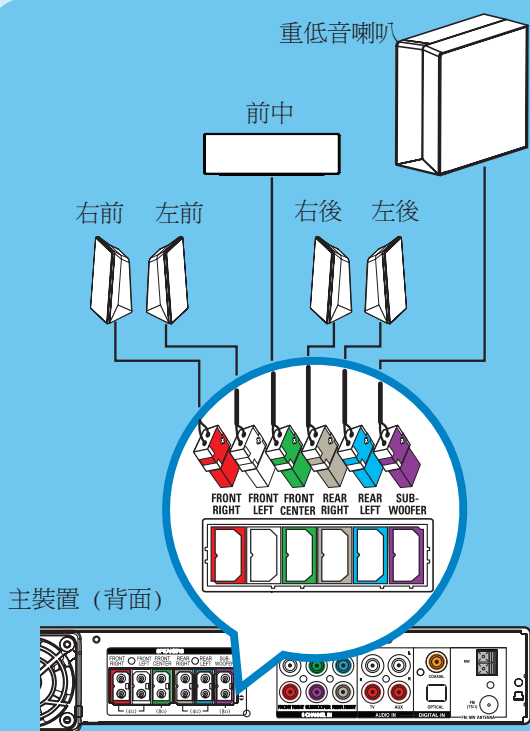

C 連接收音機天線

請將電線遠離電器裝置擺放，以免造成不必要的干擾。

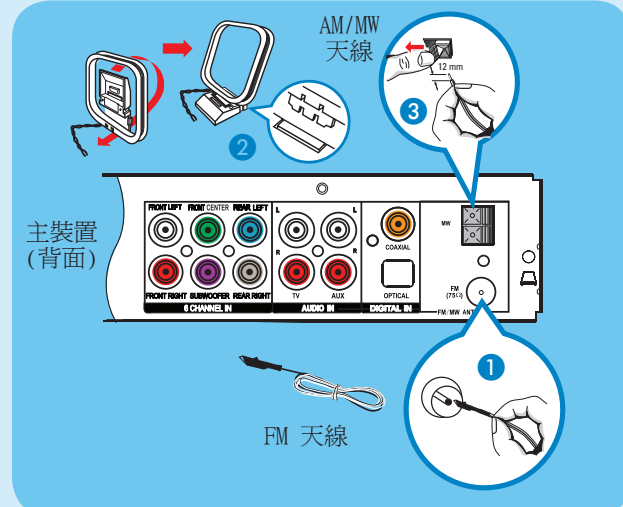

- 1 將 FM 天線插入 FM 75 Ω 插孔。將纜線延長並將之固定在牆上。
- 2 拆開 AM/MW 環型天線，並將爪型齒痕插進插槽。推開覆片，將纜線插進 AM/MW 插孔。

D 連接電視的音訊輸出 (選用)

將紅白音訊線從主裝置的 AUDIO IN - TV (電視音訊輸入) 插孔連接到電視的 AUDIO OUT (音訊輸出) 插孔。

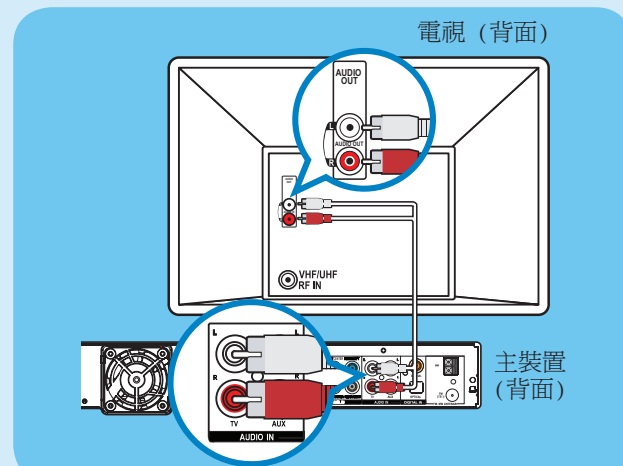

請注意 觀賞電視節目時，請按下遙控器上的 TV 按鈕，使用音響系統播放電視音訊。

E 連接音訊/視訊裝置的音訊 (DVD 播放機、燒錄機或第四台/衛星接收器)

選項 1：使用類比音訊插孔

將紅白音訊線從主裝置的 AUDIO IN - AUX (輔助音訊輸入) 插孔連接到另一裝置的 AUDIO OUT (音訊輸出) 插孔。

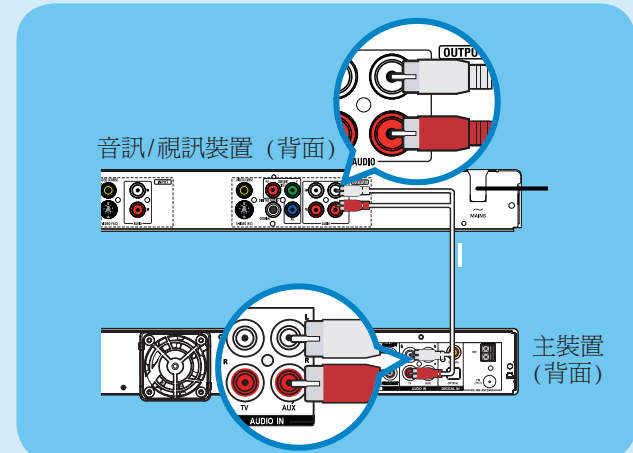

備註 啟動裝置的播放。按下遙控器的 AUX 鍵，以聆聽喇叭的音訊輸出。

選項 2：使用 6 Channel In (6 聲道輸入) 插孔

將音訊線 (未隨附) 從主裝置的 6 CHANNEL IN (6 聲道輸入) 插孔連接到另一裝置的 6 聲道 AUDIO OUT (音訊輸出) 插孔。

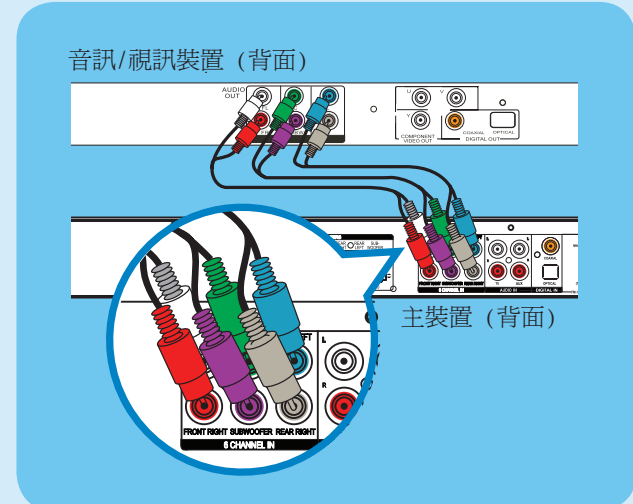

備註 啟動裝置的播放。重複按下遙控器的 DISC/DI 鍵，至顯示 'DISC 6CH' (光碟 6 聲道) 為止。

選項 3：使用同軸輸入插孔

將同軸纜線從主裝置的 COAXIAL (同軸) 插孔連接到另一裝置的 COAXIAL OUT (同軸輸出) 插孔。

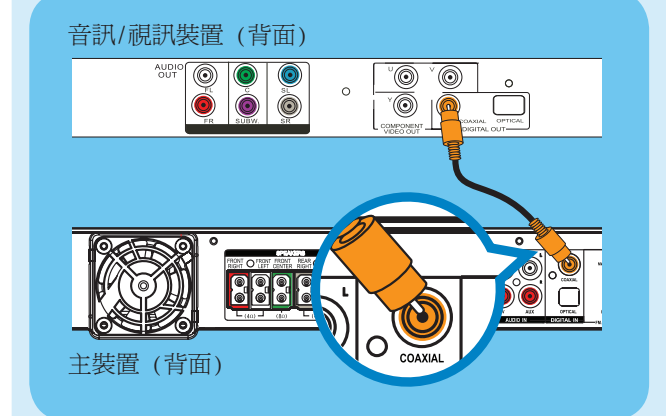

備註 啟動裝置的播放。重複按下遙控器的 DISC/DI 鍵，至顯示 'COAX IN' (同軸輸入) 為止。

選項 4：使用光纖輸入插孔

將光纖纜線 (未隨附) 從主裝置的 OPTICAL (光纖) 插孔連接到另一裝置的 OPTICAL OUT (光纖輸出) 插孔。

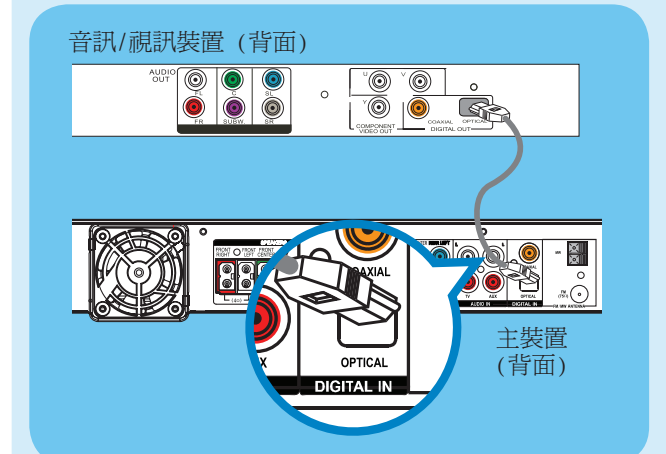

備註 啟動裝置的播放。重複按下遙控器的 DISC/DI 鍵，至顯示 'OPTI IN' (光纖輸入) 為止。