

# PHILIPS

## Soundbar

Seria 5000

TAB5108



# Manualul proprietarului

Înregistrați-vă produsul și solicitați asistență pe site-ul:

[www.philips.com/support](http://www.philips.com/support)

# Cuprins

---

<b>1</b>	<b>Important</b>	<b>2</b>
	Ajutor și suport	2
	Instrucțiuni importante de siguranță	2
	Îngrijirea produsului	3
	Protejarea mediului înconjurător	4
	Conformitate	4
	Ce se află în ambalaj	4

---

<b>2</b>	<b>Soundbar dvs.</b>	<b>5</b>
	Unitatea principală	5
	Telecomandă	5
	Conectori	6

---

<b>3</b>	<b>Conectare</b>	<b>7</b>
	Amplasare	7
	Conectați soundbar-ul	7
	Conectați ieșirea audio de la televizor și alte dispozitive	8

---

<b>4</b>	<b>Utilizarea soundbar-ului</b>	<b>9</b>
	Pornire/Oprire	9
	Controlul volumului	9
	Selectarea sursei	10
	Setare EQ	10
	Sursă audio AUX	10
	Sursă audio optică	10
	Sursă audio HDMI (ARC)	10
	Redați audio prin Bluetooth	11
	Standby automat	11
	Aplicarea setărilor din fabrică	11

---

<b>5</b>	<b>Montare pe perete</b>	<b>12</b>
----------	--------------------------	-----------

---

<b>6</b>	<b>Specificațiile produsului</b>	<b>12</b>
----------	----------------------------------	-----------

---

<b>7</b>	<b>Depanare</b>	<b>13</b>
----------	-----------------	-----------

# 1 Important

Citiți și însușiți-vă instrucțiunile înainte de a utiliza produsul. Dacă deteriorările sunt cauzate de nerespectarea instrucțiunilor, garanția nu mai este valabilă.

## Ajutor și suport

Pentru asistență extinsă, online, vizitați [www.philips.com/support](http://www.philips.com/support) la:

- descărcați manualul de utilizare și ghidul de pornire rapidă
- vizionați tutoriale video (disponibile numai pentru modelele selectate)
- găsiți răspunsuri la cele mai frecvente întrebări (FAQs)
- trimiteți-ne o întrebare prin e-mail
- discutați pe chat cu reprezentantul nostru de asistență pentru clienți.

Urmați instrucțiunile de pe site pentru a selecta limba, apoi introduceți numărul modelului produsului.

În mod alternativ, puteți contacta serviciul Asistență clienți, din țara dvs. Înainte de a ne contacta, notați numărul modelului și numărul de serie al produsului dumneavoastră. Puteți găsi aceste informații pe spatele sau în partea inferioară a produsului.

## Instrucțiuni importante de siguranță

- Citiți aceste instrucțiuni.
- Păstrați aceste instrucțiuni.
- Țineți seama de toate avertismentele.
- Respectați toate instrucțiunile.
- Nu utilizați acest aparat în apropierea apei.
- Curățați numai cu o cârpă uscată.
- Nu blocați orificiile de ventilație. Instalați în conformitate cu instrucțiunile producătorului.
- Nu instalați lângă nicio sursă de căldură precum radiatoare, aparate de căldură, sobe sau alte aparate (inclusiv amplificatoare) care generează căldură.
- Nu interferați cu scopul de siguranță al ștecărului polarizat sau cu împământare.

Ștecărul polarizat are două lame, una mai lată decât cealaltă. Ștecărul cu împământare are două lame și o a treia tijă de împământare. Lama lată sau a treia tijă sunt prevăzute pentru siguranța dvs. Dacă ștecărul furnizat nu se potrivește cu priza dumneavoastră, consultați un electrician pentru a înlocui priza de alimentare.

- Protejați cablul de alimentare împotriva călcării sau ciupirii, în special la fișă, la prizele aferente și la punctul în care iese din aparat.
- Utilizați numai accesoriile specificate de producător.
- Utilizați numai cu căruciorul, suportul, trepidul, consola sau masa specificată de producător sau vândute împreună cu aparatul. Când utilizați un cărucior, aveți grijă atunci când mutați combinația cărucior/aparat pentru a evita rănirea în cazul răsturnării.
- Scoateți aparatul din priză în timpul furtunilor cu descărcări electrice sau când nu este utilizat pentru perioade lungi de timp.
- Încredințați toate lucrările de întreținere personalului de service calificat. Întreținerea este necesară atunci când aparatul a fost deteriorat în orice fel, de exemplu, în cazul în care cablul de alimentare sau fișa este deteriorată, a fost vărsat lichid sau au căzut obiecte în aparat, aparatul a fost expus la ploaie sau umiditate, nu funcționează normal sau a fost scăpat pe jos.
- Utilizarea bateriilor **ATENȚIE** - Pentru a împiedica scurgerea bateriei, care poate duce la vătămări corporale, daune materiale sau distrugerea unității:
  - Montați toate bateriile în mod corect, + și - conform marcajelor de pe unitate.
  - Nu amestecați bateriile (vechi cu noi sau carbon cu alcaline etc.).
  - Scoateți bateriile când unitatea nu este folosită mult timp.
  - Bateriile nu trebuie expuse la căldură excesivă, cum ar fi soare, foc sau altele asemenea.
- Produsul/telecomanda poate conține baterii de tip monedă/buton care pot fi înghițite. Nu lăsați niciodată bateria la îndemâna copiilor! Dacă este înghițită, bateria poate provoca vătămări corporale grave sau deces. Arsuri interne severe pot apărea în două ore de la ingerare.



- Dacă suspectați că a fost înghițită o baterie sau că a fost introdusă în orice parte a corpului, solicitați imediat asistență medicală.
- Atunci când schimbați bateriile, nu le lăsați niciodată nici pe cele noi, nici pe cele vechi la îndemâna copiilor. Asigurați-vă că, după înlocuirea acesteia, locașul pentru baterie este bine închis.
- Dacă locașul pentru baterie nu poate fi închis complet, întrerupeți utilizarea produsului. A nu se lăsa la îndemâna copiilor și contactați producătorul.
- Aparatul nu trebuie expus la picurare sau stropire.
- Nu așezați nici un fel de surse de pericol pe aparat (de exemplu obiecte umplute cu lichid, lumânări aprinse).
- Acest aparat poate conține plumb și mercur. Aruncați în conformitate cu legile locale, naționale sau federale. Pentru informații despre eliminare sau reciclare, vă rugăm să contactați autoritățile locale. Pentru asistență suplimentară privind opțiunile de reciclare, vă rugăm să contactați [www.mygreenelectronics.com](http://www.mygreenelectronics.com) sau [www.eiae.org](http://www.eiae.org) sau [www.recycle.philips.com](http://www.recycle.philips.com).
- Atunci când se utilizează fișa principală sau un conector de alimentare ca dispozitiv de deconectare, dispozitivul de deconectare va rămâne pregătit de funcționare.
- Nu așezați acest aparat pe mobilierul care poate fi înclinat de un copil și de care un adult poate trage, pe care poate sta sau cățăra. Un aparat în cădere poate provoca vătămări grave sau chiar moarte.
- Acest aparat nu trebuie amplasat într-o instalație încorporată, cum ar fi o bibliotecă sau raft, dacă nu este prevăzută o ventilație adecvată. Asigurați-vă că lăsați un spațiu de aproximativ 7,8 inch (20 cm) sau mai mult în jurul acestui aparat.

### Simbolul echipamentului de clasă II



Acest simbol indică faptul că unitatea are un sistem dublu de izolare.

### Atenție la aceste simboluri de siguranță

„Fulgerul” indică material neizolat în interiorul unității dvs., care poate cauza pericol de electrocutare. Pentru siguranța tuturor persoanelor din jur, nu demontați carcasa produsului.

„Punctul de exclamare” atrage atenția asupra caracteristicilor pentru care trebuie să citiți cu atenție literatura anexată pentru a preveni problemele de operare și întreținere.

**AVERTISMENT:** Pentru a reduce riscul de incendiu sau șoc electric, acest aparat nu trebuie expus la ploaie sau umiditate, iar obiectele umplute cu lichide, cum ar fi vasele, nu ar trebui să fie puse pe acest aparat.



### ATENȚIE:



Pentru a împiedica șocul electric, potriviți lama lată a ștecărului cu fanta lată și introduceți complet.

---

## Îngrijirea produsului

Pentru curățarea produsului, utilizați numai o cârpă din microfibre.

## Protejarea mediului înconjurător

### Depozitarea vechiului produs și a bateriei



Produsul este proiectat și fabricat din materiale și componente de înaltă calitate, care pot fi reciclate și reutilizate.



Acest simbol de pe un produs înseamnă că produsul este reglementat de Directiva europeană 2012/19/EU.



Acest simbol semnifică faptul că produsul conține baterii în conformitate cu Directiva Europeană 2013/56/EU și că nu pot fi eliminate împreună cu deșeurile menajere. Informații despre sistemul local de colectare separată pentru produse electrice, electronice și baterii. Respectați regulile locale și nu eliminați niciodată produsul și bateriile împreună cu deșeurile menajere. Eliminarea corectă a produselor și a bateriilor vechi ajută la prevenirea consecințelor negative asupra mediului și sănătății.

### Scoaterea bateriilor de unică folosință

Pentru a scoate bateriile de unică folosință, consultați secțiunea privind instalarea bateriilor.

## Conformitate

Acest produs respectă cerințele Comunității Europene cu privire la interferențele radio. Prin prezenta, TP Vision Europe B.V. declară că acest produs este în conformitate cu cerințele esențiale și cu alte prevederi relevante ale Directivei 2014/53/EU. Declarația de conformitate se găsește pe site-ul [www.philips.com/support](http://www.philips.com/support).

## Ce se află în ambalaj

Verificați și identificați articolele din pachet:

Soundbar	x1
Telecomandă	x1
Adaptor CA (pentru soundbar)	x1
Set de montare pe perete	x1
(Consolă de perete x2, șuruburi x6, dibluri x2)	
Ghid de pornire rapidă/card de garanție/ fișă de siguranță	x1
Baterii AAA	x2



## 2 Soundbar dvs.

Felicitări pentru achiziționare și bine ați venit la Philips! Pentru a beneficia pe deplin de asistența oferită de Philips, înregistrați-vă produsul pe site-ul [www.philips.com/support](http://www.philips.com/support).

### Unitatea principală

Această secțiune include o prezentare generală a unității principale.

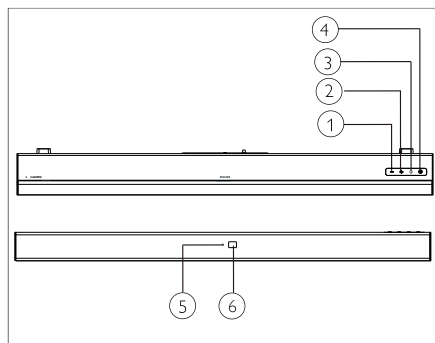

- ① - **(Volum)**  
Reduceți volumul.
- ② + **(Volum)**  
Creșteți volumul.
- ③ **(SURSĂ)**  
Selectați o sursă de intrare pentru soundbar.
- ④ **⏻**  
Pentru pornirea sau punerea în așteptare a soundbar-ului.
- ⑤ **Indicator LED multicolor: Sursă/Standby**
- ⑥ **Senzor telecomandă**

### Telecomandă

Această secțiune include o prezentare generală a telecomenzii.

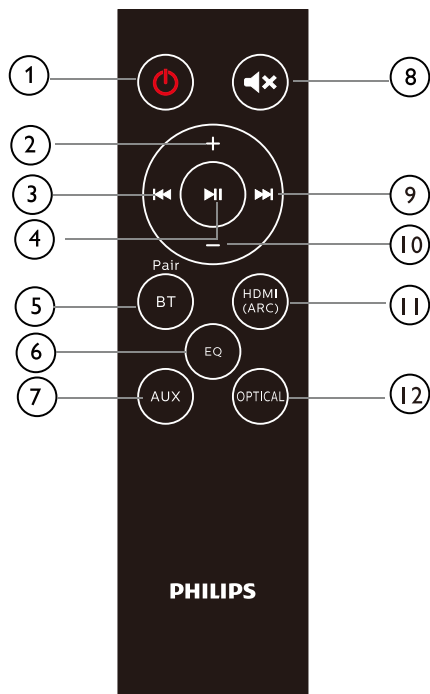

- ① **⏻ (Standby-Pornire)**
  - Pentru pornirea sau punerea în așteptare a soundbar-ului.
- ② **+ (Volum)**
  - Creșteți volumul.
- ③ **⏪**
  - Mergeți piesa anterioară în modul Bluetooth.
- ④ **▶▶**
  - Redați, întrerupeți sau reluați redarea în mod Bluetooth.
- ⑤ **BT/PAIR (Bluetooth/Asociere)**
  - Apăsați pentru a comuta la modul Bluetooth.
  - Țineți apăsat pentru a deconecta dispozitivul Bluetooth conectat și începeți o nouă asociere.
- ⑥ **EQ (Egalizator)**
  - Comutați între 4 moduri EQ: Movie, Music, Stadium și News (Film, Muzică, Stadion și Știri).
- ⑦ **AUX**
  - Comutați sursa audio la conexiunea AUX.
- ⑧ **🔊**
  - Dezactivați sunetul sau restabiliți volumul.
- ⑨ **▶▶|**
  - Mergeți piesa următoare în modul Bluetooth.
- ⑩ **- (Volum)**
  - Reduceți volumul.
- ⑪ **HDMI (ARC)**
  - Comutați sursa audio la conexiunea HDMI (ARC).
- ⑫ **OPTICAL (Optic)**
  - Comutați sursa audio la conexiunea optică.

## Conectori

Această secțiune include o prezentare generală a conectorilor disponibili pe soundbar.

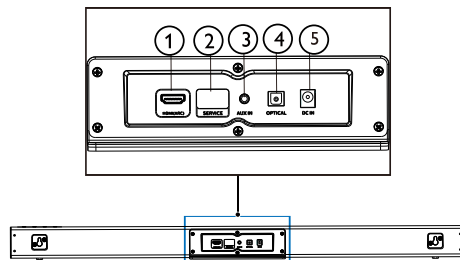

- ① **HDMI (ARC)**  
Conectați-vă la intrarea HDMI de pe televizor.
- ② **SERVICE (Pentru upgrade)**  
Pentru actualizarea software-ului.
- ③ **AUX IN (Intrare AUX)**  
Intrare audio de la, de exemplu, un player MP3 (jack de 3,5 mm).
- ④ **OPTICAL (Optic)**  
Conectați la o ieșire audio optică a televizorului sau a dispozitivului digital.
- ⑤ **DC IN (Intrare CC)**  
Conectați sistemul soundbar la alimentarea cu energie electrică.

## 3 Conectare

Această secțiune vă ajută să conectați soundbar-ul la un televizor și la alte dispozitive.

Pentru informații despre conexiunile de bază ale soundbar-ului și ale accesoriilor, consultați ghidul de pornire rapidă.

### Notă

- Pentru identificare și valori nominale de alimentare, consultați plăcuța cu informații, amplasată în partea din spate sau inferioară a produsului.
- Înainte de a realiza sau de a aduce orice modificări conexiunilor, asigurați-vă că toate dispozitivele sunt deconectate de la priză.

## Conectați soundbar-ul

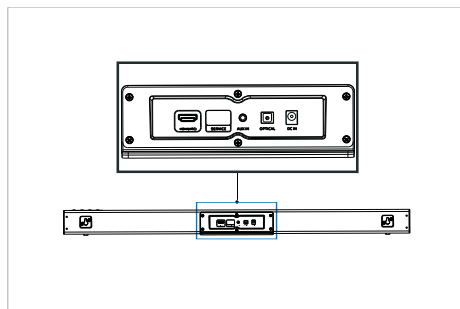

## Amplasare

Plasați soundbar-ul după cum se arată mai jos.

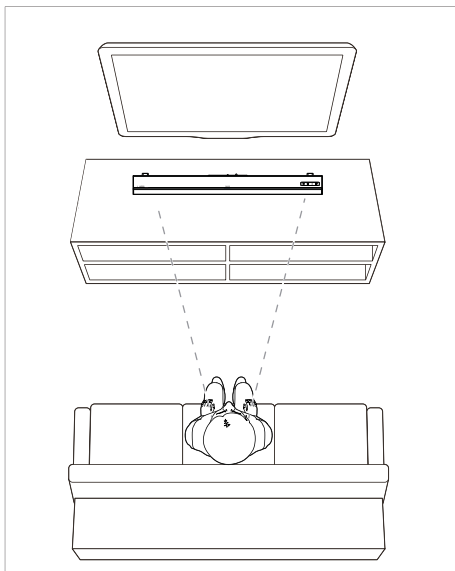



## Conectați ieșirea audio de la televizor și alte dispozitive

### Opțiunea a 1-a: Conectați sunetul printr-un cablu optic digital

Audio de cea mai bună calitate

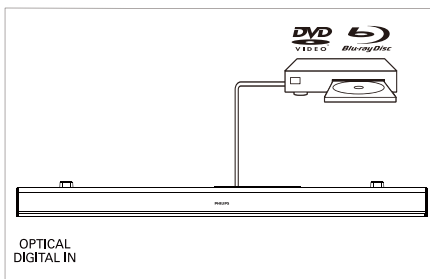
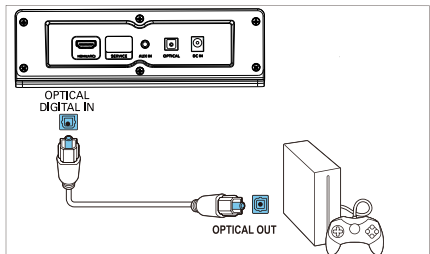
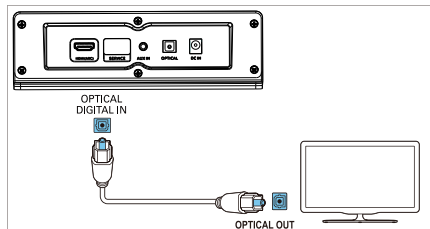

Utilizând un cablu optic, conectați conectorul **OPTICAL** de pe soundbar la conectorul **OPTICAL OUT** de pe televizor sau alt dispozitiv.

- Conectorul optic digital ar putea fi etichetat ca **SPDIF** sau **SPDIF OUT**.

NOTĂ: Ieșirea audio TV trebuie setată la PCM.

### Opțiunea a 2-a: Conectați sunetul printr-un cablu audio stereo de 3,5 mm

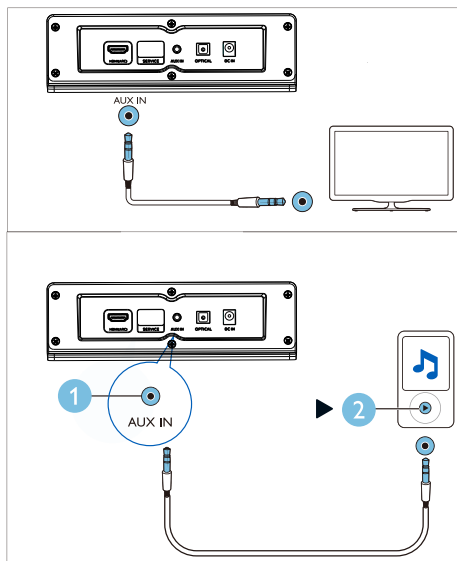

Folosind un cablu audio stereo de 3,5 mm, conectați conectorul **AUX IN** de pe soundbar la conectorul **AUX** de pe televizor sau de pe alt dispozitiv.

## Opțiunea a 3-a: Conectarea la intrarea HDMI (ARC)

Soundbar-ul acceptă HDMI cu canal de retur audio (ARC). Dacă televizorul dvs. este compatibil cu HDMI ARC, puteți asculta semnalul audio de la televizor prin sistemul dvs. soundbar prin intermediul unui singur cablu HDMI.

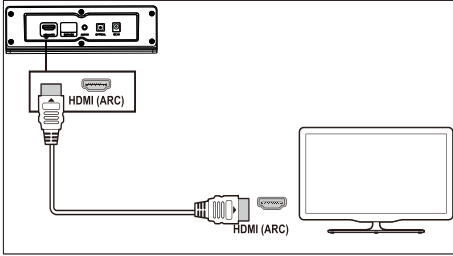

- 1 Utilizând un cablu HDMI de mare viteză, conectați conectorul **HDMI (ARC)** de pe soundbar la conectorul **HDMI ARC** al televizorului.
  - Conectorul **HDMI ARC** al acestuia ar putea fi etichetat diferit. Pentru detalii, consultați manualul utilizatorului televizorului.
- 2 Pe televizor, porniți operațiunile HDMI-CEC. Pentru detalii, consultați manualul utilizatorului televizorului.  
NOTĂ: Ieșirea audio TV trebuie setată la PCM.

# 4 Utilizarea soundbar-ului

Această secțiune vă ajută să utilizați soundbar-ul pentru a reda sunet de pe dispozitivele conectate.

### Înainte de a începe

- Efectuați conexiunile necesare descrise în ghidul de pornire rapidă sau în manualul de utilizare.
- Comutați soundbar-ul la sursa corectă pentru alte dispozitive.

### Pornire/Oprire

Conectați soundbar-ul la sursa de alimentare și indicatorul luminos roșu standby începe să lumineze.



Apăsați  pentru a porni alimentarea soundbar-ului.

Indicatorul luminos al soundbar-ului luminează în alb și apoi afișează starea ultimei surse selectate. Apăsați din nou pentru a comuta soundbar-ul în modul standby.



- Standby: Indicatorul luminează constant roșu.

### Controlul volumului

Apăsați **+/- (Volum)** pentru a crește sau a reduce nivelul volumului.

- Pentru a anula sunetul, apăsați  pe telecomandă.
- Pentru a restabili sunetul, apăsați  din nou sau apăsați **+/- (Volum)**.

### Stare indicator





-  Reduceți/Creșteți volumul/Anulare sunet: Roșu intermitent.
-  Volum maxim/minim: Roșu constant timp de trei secunde.
- Când apăsați **+** (**Volum**) pentru a crește volumul, indicatorul soundbar-ului va lumina intermitent roșu și volumul va reveni la starea normală. Indicatorul soundbar-ului va lumina constant roșu constant timp de trei secunde când volumul atinge nivelul maxim.

- Când apăsați - **(Volum)** pentru a reduce volumul, indicatorul soundbar-ului va lumina intermitent roșu și volumul va reveni la starea normală. Indicatorul soundbar-ului va lumina constant roșu constant timp de trei secunde când volumul atinge nivelul minim.

---

## Selectarea sursei





Apăsați  de pe soundbar în mod repetat sau butoanele corespunzătoare (**BT/PAIR, AUX, HDMI (ARC), OPTICAL**) de pe telecomandă pentru a comuta între surse diferite.

-  AUX IN: Verde continuu
-  Asociere Bluetooth: Albastru intermitent
-  Bluetooth conectat: Albastru continuu
-  OPTICAL: Galben continuu
-  HDMI (ARC): purpuriu constant

---

## Setare EQ

Apăsați **EQ** pe telecomandă pentru a selecta modul Music, Movie, News sau Stadium.

-  • Music: Indicatorul soundbar-ului luminează intermitent alb timp de 3 secunde.
-  • Movie: Indicatorul soundbar-ului luminează intermitent verde timp de 3 secunde.
-  • News: Indicatorul soundbar-ului luminează intermitent roșu timp de 3 secunde.
-  • Stadium: Indicatorul soundbar-ului luminează intermitent cyan timp de 3 secunde.

---

## Sursă audio AUX

Puteți reda audio de pe un dispozitiv extern (telefon inteligent, tabletă etc.) prin intermediul unui cablu audio 3,5 mm.

- 1 Conectați dispozitivul extern la soundbar-ul dvs. prin cablul audio stereo 3,5 mm (nu este furnizat). Consultați pagina 8 pentru pașii conexiunii AUX.
- 2 Apăsați **AUX** pe telecomandă.
  -  Indicatorul soundbar-ului luminează constant verde.
- 3 Redați audio pe dispozitivul extern (consultați manualul acestuia de utilizare).

---

## Sursă audio optică

Puteți reda audio de la un televizor prin intermediul unui cablu optic.

- 1 Conectați-vă televizorul la soundbar prin cablul optic (nu este furnizat). Consultați pagina 8 pentru pașii conexiunii OPTICAL.
- 2 Apăsați **OPTICAL** pe telecomandă.
  -  Indicatorul soundbar-ului luminează galben constant.

Notă: Ieșirea audio TV trebuie setată la semnal PCM.

---

## Sursă audio HDMI (ARC)

ARC (canal de redare audio) este utilizat în ieșirea audio digitală a televizorului cu afișaj cu cristale lichide pentru a combina calitatea optimă a sunetului sincron.

- 1 Conectați-vă televizorul la soundbar prin cablul HDMI (nu este furnizat). Consultați pagina 9 între pașii conexiunii HDMI (ARC).
- 2 Apăsați **HDMI (ARC)** pe telecomandă.
  -  Indicatorul soundbar-ului luminează purpuriu constant.

Notă: Ieșirea audio TV trebuie setată la semnal PCM și ARC pornit (consultați manualul TV-ului).

---

## Redați audio prin Bluetooth

Prin Bluetooth, conectați soundbar-ul la dispozitivul Bluetooth (de exemplu, iPad, iPhone, iPod touch, telefon Android sau laptop) prin Bluetooth și apoi puteți asculta fișierele audio stocate pe dispozitiv prin soundbar-ul dvs.

### De ce aveți nevoie

- Un dispozitiv Bluetooth care acceptă profilul Bluetooth A2DP și AVRCP și cu versiunea Bluetooth 4.2 sau mai recentă.
- Distanța de operare dintre soundbar și un dispozitiv Bluetooth este de aproximativ 4 metri (13 ft).

**1** Apăsați **BT/Pair** pe telecomandă pentru a comuta soundbar-ul în modul Bluetooth.

↳ Indicatorul sistemului soundbar luminează intermitent albastru.

**2** Pe dispozitivul Bluetooth, porniți Bluetooth, căutați și selectați „**Philips TAB5108**” pentru a porni conexiunea (consultați manualul de utilizare al dispozitivului Bluetooth pentru a afla cum să activați Bluetooth).

↳ În timpul conectării, indicatorul soundbar-ului clipește albastru.

**3** Așteptați până când indicatorul soundbar-ului luminează albastru constant și se aude un semnal sonor la conectarea reușită.

În cazul în care conexiunea nu reușește, indicatorul luminează intermitent în continuare.

**4** Selectați și redați fișiere audio sau muzică pe dispozitivul Bluetooth.

- În timpul redării, dacă primiți un apel, redarea muzicii se întrerupe.
- Dacă dispozitivul dvs. Bluetooth este compatibil cu profilul AVRCP, pe telecomandă puteți apăsa **◀◀/▶▶** pentru a schimba piesa sau puteți apăsa **▶||** pentru a întrerupe/relua redarea.

**5** Pentru a părăsi modul Bluetooth, comutați soundbar-ul la o altă sursă.

- Atunci când comutați înapoi la modul Bluetooth, conexiunea Bluetooth rămâne activă.

Deconectați-vă de la dispozitivul curent:

- Dacă doriți să vă conectați soundbar-ul cu alt dispozitiv Bluetooth, apăsați și țineți apăsat **BT/PAIR** pe telecomandă pentru a deconecta dispozitivul Bluetooth conectat în prezent.

### Stare indicator

 Se așteaptă conectarea: Albastru intermitent

 Conectat: Albastru continuu

 Deconectat: Albastru intermitent



### Notă

- Redarea muzicii poate fi întreruptă de obstacole între dispozitiv și soundbar, precum pereți, carcasa din metal care acoperă dispozitivul sau alte dispozitive din apropiere care operează pe aceeași frecvență.

---

## Standby automat

Acest produs trece automat în modul standby după 15 minute de inactivitate a butoanelor și dacă nu are semnal audio de la un dispozitiv conectat.

---

## Aplicarea setărilor din fabrică

Puteți reseta soundbar-ul în modul de setare implicit.

- În modul AUX, țineți apăsat  pe telecomandă timp de 5 secunde.  
↳ Setările din fabrică sunt restabilite.

## 5 Montare pe perete

### Notă

- Montarea necorespunzătoare pe perete poate duce la accidente, vătămări corporale sau deteriorări. Dacă aveți întrebări, contactați serviciul Asistență clienți, din țara dvs.
- Înainte de montarea pe perete, asigurați-vă că peretele poate susține greutatea soundbar-ului dvs.

### Lungime/diametru șurub

În funcție de tipul de montare pe perete a soundbar-ului, asigurați-vă că utilizați șuruburi de o lungime și un diametru adecvate.

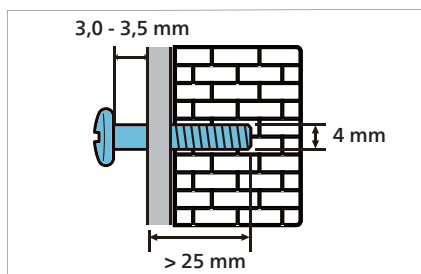

Consultați ilustrația din ghidul de pornire rapidă privind modul de montare pe perete a soundbar-ului.

- 1) Faceți două găuri în perete.
- 2) Fixați diblurile și șuruburile în găuri.
- 3) Așezați soundbar-ul pe șuruburile de fixare.

## 6 Specificațiile produsului

### Notă

- Specificațiile și designul pot fi modificate fără notificare prealabilă.

### Amplificator

- Puterea totală de ieșire RMS:  
30 W RMS (+/- 0,5 dB, 10 % THD)
- Răspunsul frecvenței:  
50 Hz - 15 kHz /  $\pm 3$  dB
- Raportul semnal-zgomot:  
> 65 dB (CCIR) / (ponderat A)
- Distorsiune armonică totală: < 1%
- Sensibilitate de intrare:
  - LINE IN: 500 mV +/- 50 mV

### Bluetooth

- Profile Bluetooth: A2DP, AVRCP
- Versiunea Bluetooth: 4.2
- Bandă de frecvență/Putere de ieșire:  
2402 - 2480 MHz /  $\leq 20$  dBm

### Unitatea principală

#### Soundbar

- Sursă de alimentare:  
100 - 240 V~, 50/60 Hz
- Consum: 15 V/1,6 A
- Consum de energie în standby:  $\leq 0,5$  W
- Dimensiuni (l x l x A):  
900 x 65,5 x 91 mm
- Greutate: 1,53 kg
- Difuzor: 2 x întreaga gamă de frecvențe  
(52 mm/2", 4 ohmi)

### Baterii telecomandă

- 2 x AAA-R03-1,5 V

# 7 Depanare



## Avertisment

- Risc de șoc electric! Nu scoateți niciodată carcasa produsului.

Pentru a vă menține valabilitatea garanției, nu încercați niciodată să reparați pe cont propriu produsul.

Dacă întâmpinați probleme la utilizarea produsului, verificați următoarele înainte de a solicita service.

Dacă aveți în continuare probleme, solicitați asistență la [www.philips.com/support](http://www.philips.com/support).

---

## Unitatea principală

### Butoanele de pe soundbar nu funcționează.

- Deconectați soundbar-ul de la sursa de alimentare pentru câteva minute, apoi reconectați.

---

## Sunet

### Nu se redă sunet din difuzoarele soundbar-ului.

- Conectați cablul audio de la soundbar la televizor sau alte dispozitive.
- Resetați soundbar-ul la setările din fabrică.
- Pe telecomandă, selectați intrarea audio corectă.
- Asigurați-vă că soundbar-ul nu este dezactivat.

### Sunet distorsionat sau ecou.

- Dacă redați semnal audio de la televizor prin soundbar; verificați dacă semnalul audio de la televizor este dezactivat.

---

## Bluetooth

### Un dispozitiv nu se poate conecta la soundbar.

- Dispozitivul nu acceptă profilurile compatibile necesare pentru soundbar.
- Nu ați activat funcția Bluetooth pe dispozitiv. Consultați manualul de utilizare al dispozitivului cu privire la modul de activare a funcției.
- Dispozitivul nu este conectat corect. Conectați dispozitivul corect (consultați „Redați audio prin Bluetooth” la pagina 11).
- Soundbar-ul este deja conectat cu un alt dispozitiv Bluetooth. Deconectați dispozitivul conectat și încercați din nou.

### Calitatea redării sunetului de pe un dispozitiv Bluetooth conectat este slabă.

- Recepția Bluetooth este slabă. Mutați dispozitivul mai aproape de soundbar sau îndepărtați orice obstacol dintre dispozitiv și soundbar.

### Dispozitivul Bluetooth conectat se conectează și se deconectează în mod constant.

- Recepția Bluetooth este slabă. Mutați dispozitivul mai aproape de soundbar sau îndepărtați orice obstacol dintre dispozitiv și soundbar.
- Opriti funcția Wi-Fi de pe dispozitivul Bluetooth pentru a evita interferențele.
- Pentru unele dispozitive Bluetooth, conexiunea Bluetooth poate fi dezactivată automat pentru economisirea energiei. Aceasta nu indică o defecțiune a soundbar-ului.



Specificațiile se pot modifica fără notificare prealabilă. Vizitați [www.Philips.com/support](http://www.Philips.com/support) pentru ultimele actualizări și documente. Philips și Philips Shield Emblem sunt mărci comerciale înregistrate ale Koninklijke Philips N.V. și sunt utilizate în baza licenței. Acest produs a fost fabricat și este vândut sub responsabilitatea MMD Hong Kong Holding Limited sau a unuia dintre filialele sale, iar MMD Hong Kong Holding Limited este garantul acestui produs.

