

Televisor

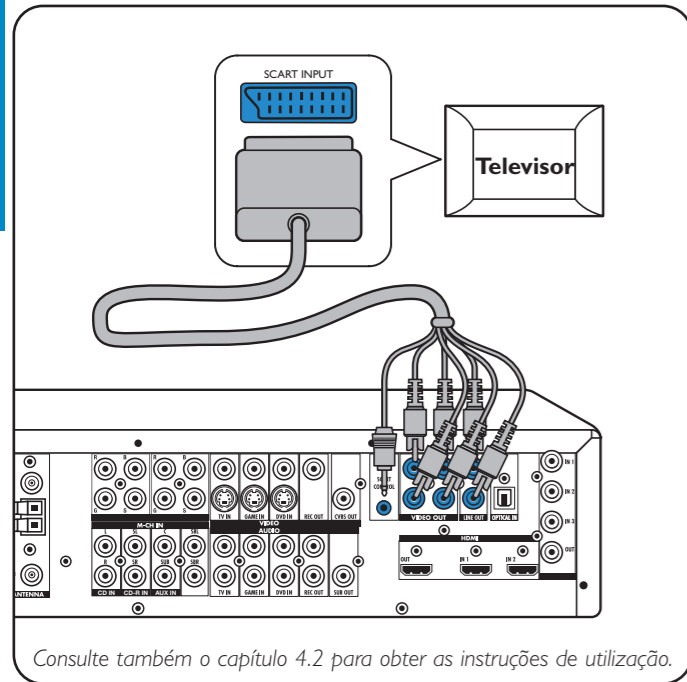

Equipamento multicanal analógico

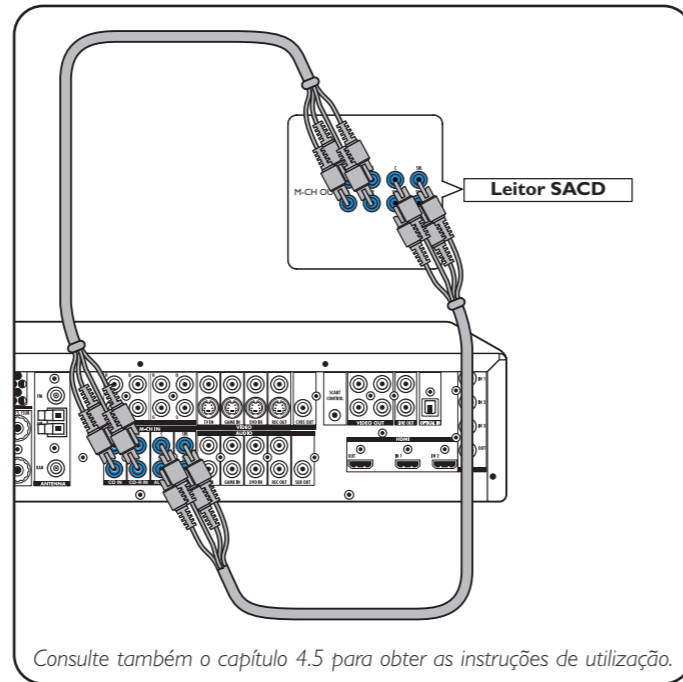

Equipamento de áudio estéreo analógico

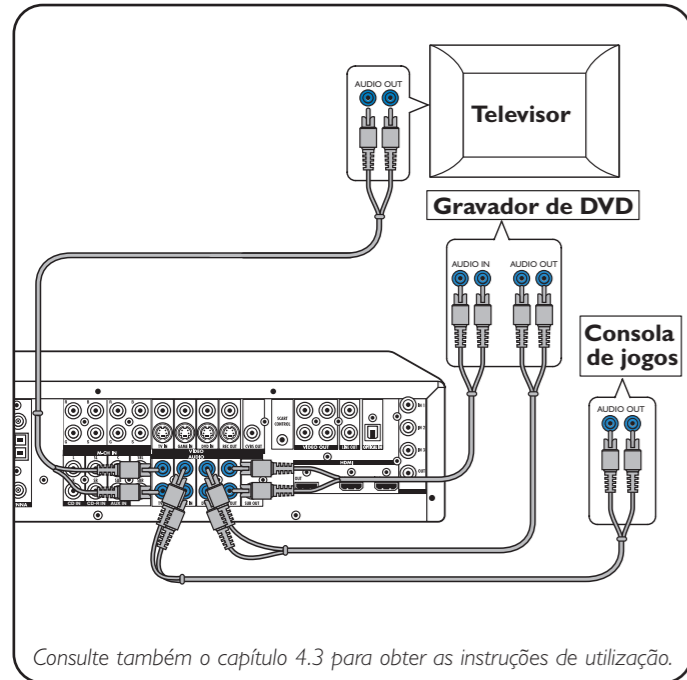

Equipamento HDMI digital

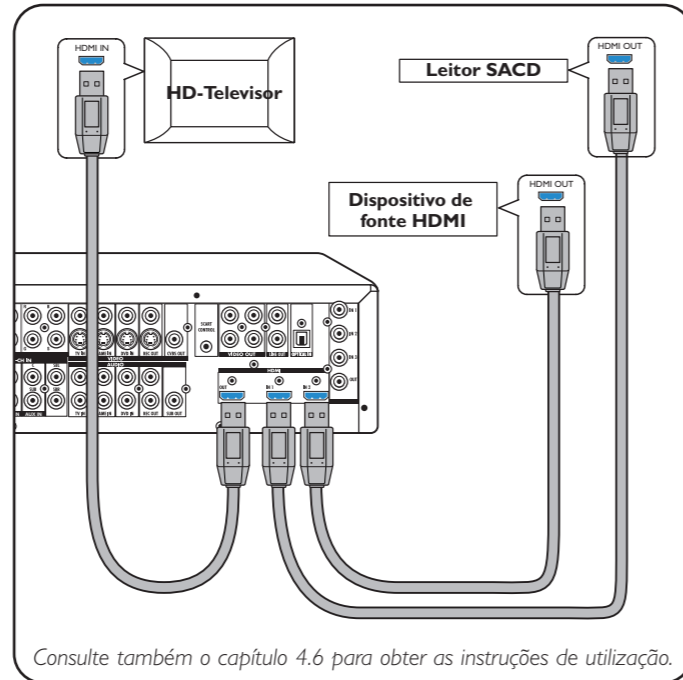

Equipamento de áudio digital

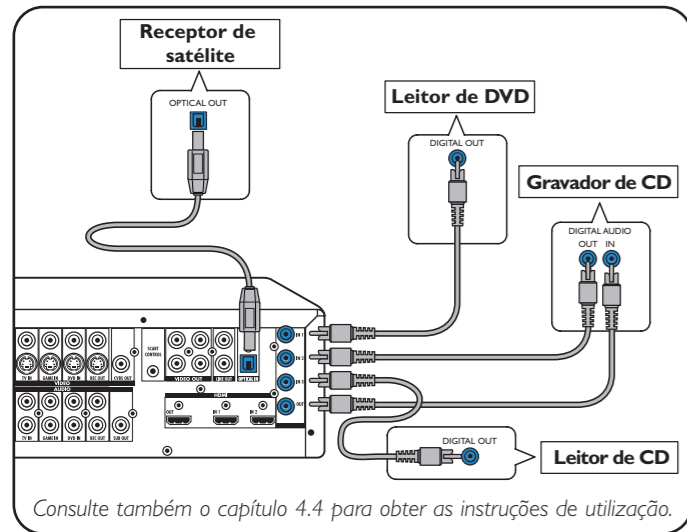

Antenas

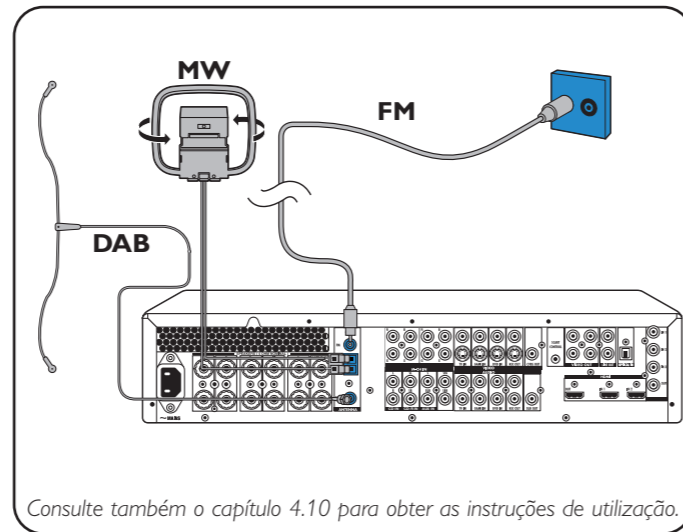

Equipamento de vídeo - Scart RGBS

As tomadas de entrada digital DIGITAL IN 1 e OPTICAL IN estão pré-atribuídas como entradas de áudio para VIDEO 1 IN e VIDEO 2 IN. Caso o equipamento ligado não forneça uma saída digital, reatribua outras tomadas de entrada de áudio (analógicas) para a ligação de áudio deste dispositivo específico. Para tal, consulte 'Reatribuir as tomadas de entrada' em 'Preparação e configuração'.

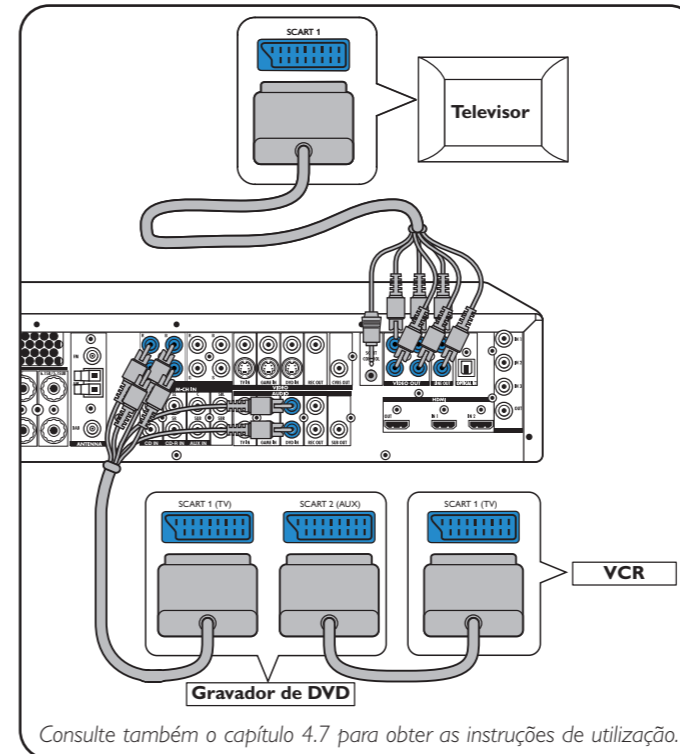

Equipamento de vídeo - Leitura progressiva (Ycb/Cr,YPb/Pr)

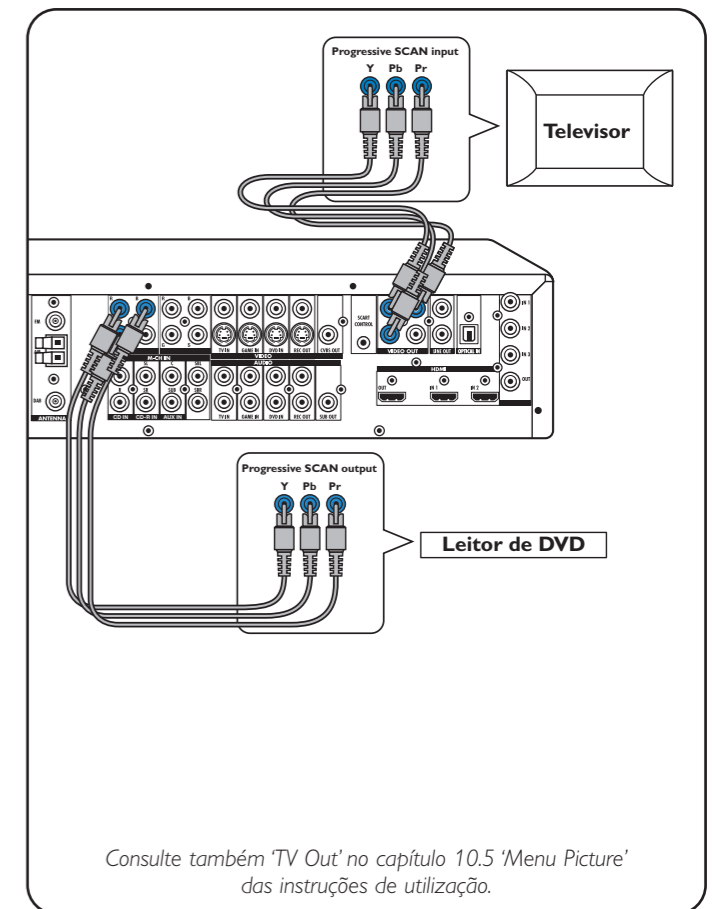

Altifalantes: 6.1 Configuração

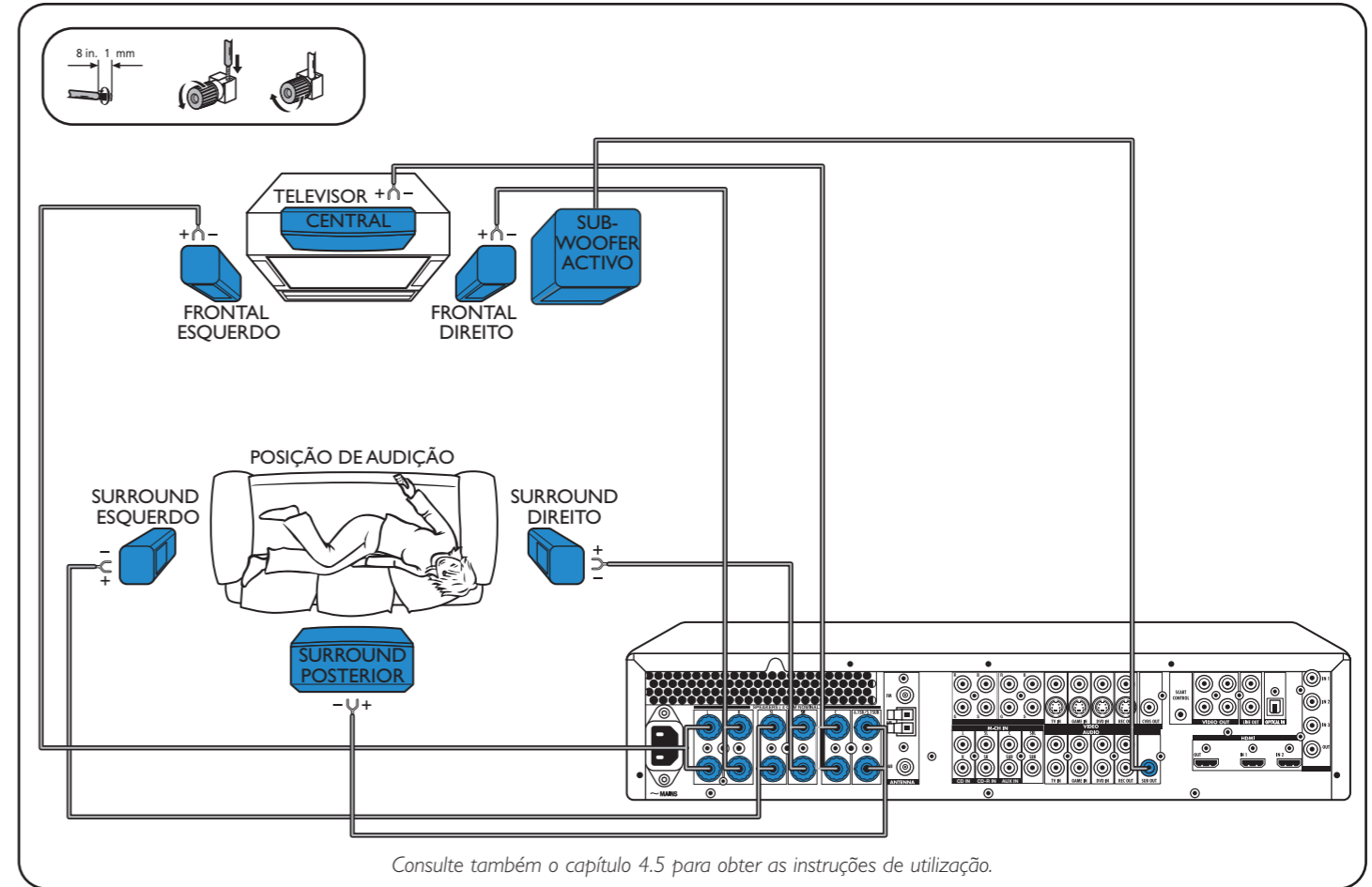

Preparação

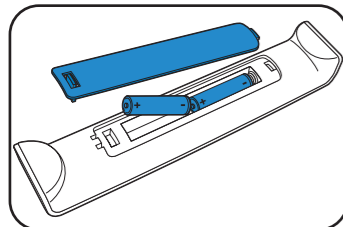

- Introduza as pilhas no telecomando.

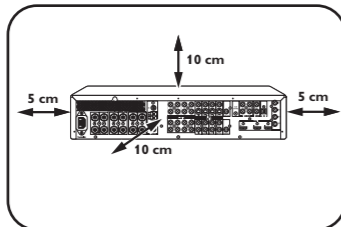

- Posicione o aparelho.

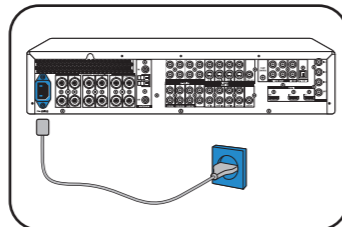

- Ligue à corrente doméstica.

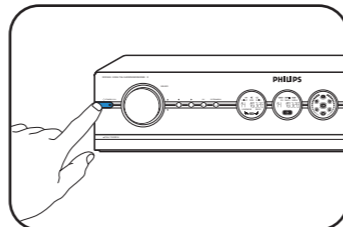

- Ligue o aparelho.

Navegação nos menus

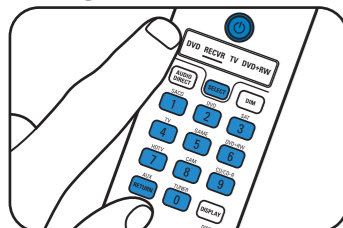

- 1 Ligue o receptor e o televisor. Selecione a entrada AV no televisor.
- 2 Utilize SELECT para seleccionar RECVR.
- 3 Utilize os botões de selecção de fonte para seleccionar a fonte AV.

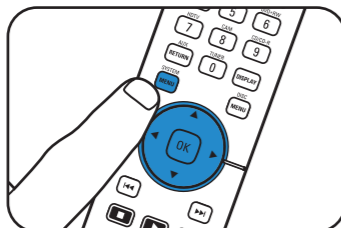

- 4 Prima SYSTEM MENU para abrir o menu de sistema.

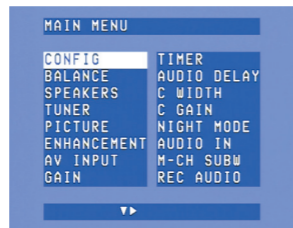

- 5 Utilize ▲ e ▼ para seleccionar os submenus.
- 6 Confirme com OK.

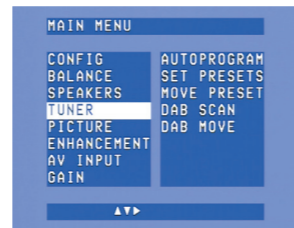

- 7 Utilize ►, ◀, ▼ e ▲ para seleccionar os itens e as definições do submenu.
- 8 Confirme com OK.
- 9 Prima SYSTEM MENU para fechar o menu de sistema.

Seleção do idioma OSD

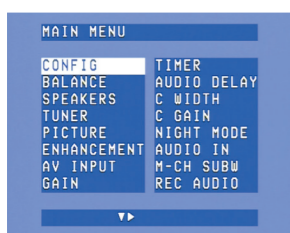

- 1 Utilize ▼ para seleccionar 'Config'. Confirme com OK.



- 2 Utilize ▼ para seleccionar 'Language'. Confirme com OK.
- 3 Utilize ► para seleccionar o idioma. Confirme com OK.



- 1 Utilize ▼ para seleccionar 'Speakers'. Confirme com OK.

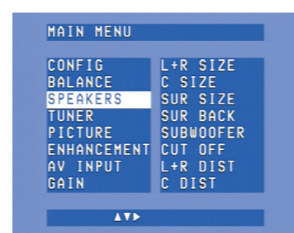

- 2 Utilize ►, ◀, ▼ e ▲ para definir o tamanho e a distância para todos os altifalantes. Confirme com OK.

Volume do altifalante

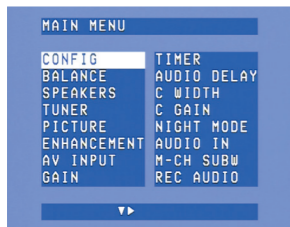

- 1 Utilize ▼ para seleccionar 'Balance'. Confirme com OK.

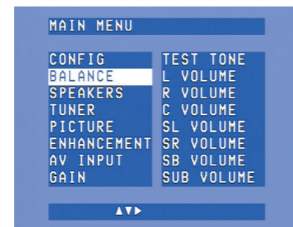

- 2 Utilize ►, ◀, ▼ e ▲ para definir o volume para todos os altifalantes. Confirme com OK.

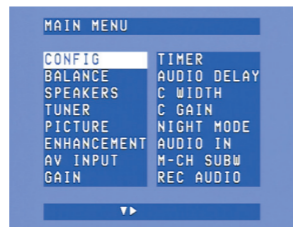

- 1 Utilize ▼ para seleccionar 'AV input'. Confirme com OK.



- 2 Utilize ▼ e ▲ para seleccionar a fonte AV (por exemplo, CD de áudio). Confirme com OK.
- 3 Utilize ◀ e ► para seleccionar a tomada de entrada para esta fonte (por exemplo, GAME IN). Confirme com OK.

* Isto só é necessário se pretender ligar um dispositivo para o qual não existem tomadas pré-atribuídas.

Nota: Para informações mais detalhadas sobre a preparação e a configuração do DFR9000, consulte os capítulos 4 'Instalação', 5 'Menu System' e 6 'Configurar o receptor' das instruções de utilização.

Reprodução

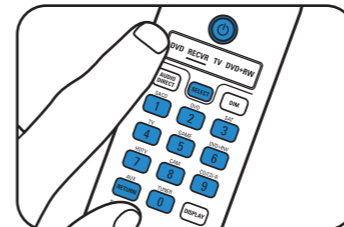

- 1 Utilize SELECT para seleccionar RECVR.
- 2 Ligue o receptor e a fonte.
- 3 Utilize os botões de selecção de fonte para seleccionar a fonte.
- 4 Inicie a reprodução na fonte

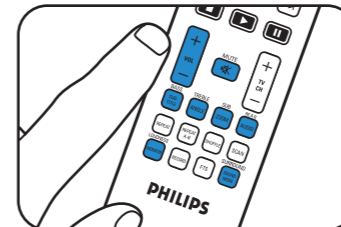

- Utilize os botões do controlo de som para ajustar o som.
- Utilize SURROUND para seleccionar os modos surround.

Sintonizar as estações de rádio (FM, FM-M, MW)

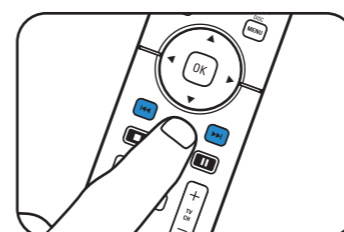

- 1 Utilize SELECT para seleccionar RECVR.
- 2 Utilize TUNER para seleccionar o sintonizador.
- 3 Mantenha ◀◀ ou ▶▶ premido durante cerca de 1 segundo e, em seguida, liberte.
- 4 Press ◀◀ ou ▶▶ novamente para interromper a procura.

Armazenar estações de rádio pré-sintonizadas



- 1 Prima SYSTEM MENU para abrir o menu de sistema.
- 2 Utilize ▼ para seleccionar 'Tuner'. Aceda com ►.

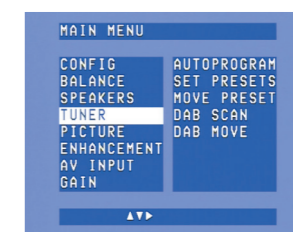

- 3 Utilize ▼ para seleccionar 'Autoprogram'. Aceda com ►.
 - 4 Utilize ▲ e ▼ para seleccionar o número da estação a partir do qual as estações de rádio serão armazenadas. Confirme com OK.
- > O armazenamento das estações de rádio pré-sintonizadas pode demorar alguns minutos.

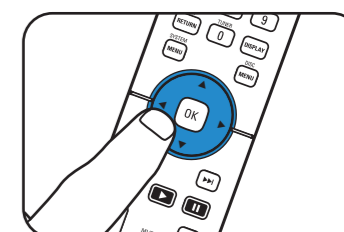

- Utilize ►, ◀, ▼ ou ▲ para seleccionar as estações de rádio pré-sintonizadas.

Armazenar estações de rádio DAB

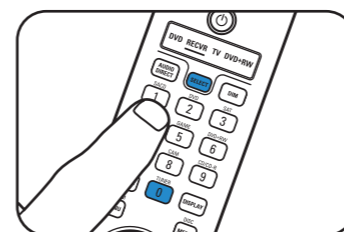

- 1 Prima SELECT para seleccionar RECVR.
- 2 Utilize TUNER para seleccionar DAB.



- 3 Prima SYSTEM MENU para abrir o menu de sistema. Aceda com ►.
- 4 Utilize ▼ para seleccionar 'Tuner'. Aceda com ►.

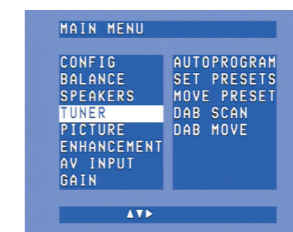

- 5 Utilize ▼ para seleccionar 'Dab scan'.
 - 6 Prima OK (7) para seleccionar 'New'.
- > O armazenamento das estações de rádio DAB pode demorar alguns minutos.

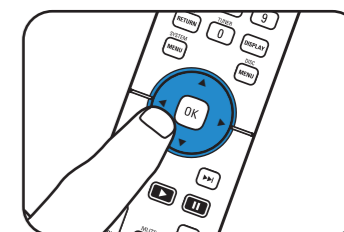

- Prima ◀ ou ► para seleccionar as estações de rádio DAB.

Nota: Para informações mais detalhadas sobre o funcionamento do DFR9000, consulte os capítulos 7 'Utilizar o amplificador' e 8 'Utilizar o sintonizador' das instruções de utilização.

