

# PHILIPS

## Soundbar

7000 Serisi

TAB7908



# Kullanım kılavuzu

Ürününüzü kaydedin ve şu adresten destek alın  
[www.philips.com/support](http://www.philips.com/support)

# İçindekiler

---

<b>1</b>	<b>Önemli</b>	<b>3</b>
	Güvenlik	3
	Ürün bakımı	4
	Çevre bakımı	4
	Uyumluluk	5
	Yardım ve destek	5
	FCC bilgileri	6

---

<b>2</b>	<b>Soundbar'ınız</b>	<b>7</b>
	Kutu içeriği	7
	Soundbar	7
	Bağlantı noktaları	8
	Kablosuz subwoofer	8
	Uzaktan kumanda	9
	Uzaktan kumandanın hazırlanması	9
	Yerleştirme	10
	Duvara montaj	11

---

<b>3</b>	<b>Bağlantı Yapma</b>	<b>12</b>
	Dolby Atmos®	12
	HDMI soketine bağlanma	12
	Optical soketine bağlanma	13
	Audio in soketine bağlanma	13
	Gücü bağlama	14
	Subwoofer ile eşleştirme	14

---

<b>4</b>	<b>Soundbar'ınızın kullanımı</b>	<b>15</b>
	Açma ve kapatma	15
	Mod Seçimi	15
	Ses seviyesini ayarlama	15
	Surround modunu seçme	15
	Kurulum menüsü	16
	Fabrika ayarlarına sıfırlama	18
	Bluetooth cihazlarından oynatma	18
	Harici bir cihazı dinleme	19
	USB üzerinden ses çalma	19

---

<b>5</b>	<b>Ürün özellikleri</b>	<b>20</b>
----------	-------------------------	-----------

---

<b>6</b>	<b>Sorun giderme</b>	<b>21</b>
----------	----------------------	-----------

---

<b>7</b>	<b>Trademarks</b>	<b>23</b>
----------	-------------------	-----------

# 1 Önemli

Ürününüzü kullanmadan önce tüm talimatları okuyun ve anlayın. Talimatlara uyulmaması nedeniyle hasar meydana gelirse, garanti geçerli değildir.

## Güvenlik

### Bu güvenlik sembollerini öğrenin



Bu, çift izolasyonlu ve koruyucu topraklama yapılmamış SINIF II cihazdır.



Alternatif akım voltajı



Kullanım kılavuzundaki talimatları izleyin!



**UYARI!**  
Uyarı: Elektrik çarpması riski!



Ünlem işareti, kullanıcıyı önemli çalıştırma talimatlarının varlığı konusunda uyarmayı amaçlamaktadır.

### Elektrik çarpması ve yangın tehlikesi!

- Herhangi bir bağlantı yapmadan veya değiştirmeden önce, tüm aygıtların elektrik prizinden çıkarıldığından emin olun.
- Ürünü ve aksesuarlarını asla suya veya yağmura maruz bırakmayın. Ürünün yanına asla vazo gibi sıvı içeren kaplar koymayın. Ürünün üzerine veya içine sıvı dökülürse, hemen elektrik prizinden çıkarın. Ürünü kullanmadan önce kontrol ettirmek için Tüketici Hizmetleri ile iletişime geçin.

- Ürünü ve aksesuarlarını asla açık ateş veya doğrudan güneş ışığı da dahil olmak üzere diğer ısı kaynaklarının yakınına yerleştirmeyin.
- Ürünün havalandırma deliklerine veya diğer açıklıklarına asla yabancı cisim sokmayın.
- Bağlantı kesme cihazı olarak bir elektrik fişi veya cihaz kuplörü kullanıldığında, bağlantı kesme cihazı kolayca çalıştırılabilir olmalıdır.
- Pil (pil takımı veya takılı piller) doğrudan güneş ışığı, ateş veya benzeri koşullar gibi aşırı ısıya maruz bırakılmamalıdır.
- Yıldırımlı fırtınalardan önce ürünün elektrik prizinden bağlantısını kesin.
- Güç kablosunu çıkardığınızda daima fişten çekin, kablodan asla çekmeyin.
- Ürünü tropikal ve/veya ılıman iklimlerde kullanın.

### Kısa devre veya yangın riski!

- Tanımlama ve besleme değerleri için ürünün arkasındaki veya altındaki tip plakasına bakın.
- Ürünü bir elektrik prizine bağlamadan önce, güç geriliminin ürünün arkasında veya altında yazılı değerle aynı olduğundan emin olun. Gerilim farklıysa ürünü kesinlikle elektrik prizine bağlamayın.

### Bu üründe yaralanma veya hasar tehlikesi!

- Bu ürün, duvara montaj için kurulum talimatlarına uygun olarak duvara güvenli bir şekilde takılmalıdır. Yalnızca verilen duvara montaj braketini (varsa) kullanın. Yanlış duvar montajı kazaya, yaralanmaya veya hasara neden olabilir. Herhangi bir sorunuz varsa, ülkenizdeki Tüketici Hizmetleri ile iletişime geçin.
- Ürünü veya başka herhangi bir nesneyi asla güç kablolarının veya

diğer elektrikli ekipmanlarının üzerine koymayın.

- Ürün 5°C'nin altındaki sıcaklıklarda taşıyorsa, fişini prize takmadan önce ambalajından çıkarın ve sıcaklığının oda sıcaklığına ulaşmasını bekleyin.
- Bu ürünün parçaları camdan yapılabilir. Yaralanma ve hasarı önlemek için dikkatli taşıyın.

### Aşırı ısınma riski!

- Bu ürünü asla kapalı bir alana kurmayın. Havalandırma için her zaman ürünün çevresinde en az dört inç boşluk bırakın. Perdelerin veya diğer nesnelerin ürünün havalandırma deliklerini asla kapatmadığından emin olun.

### Kontaminasyon riski!

- Pilleri karıştırmayın (eski ve yeni veya karbon ve alkalin, vb.).
- DİKKAT: Piller yanlış değiştirilirse patlama riski vardır. Yalnızca aynı veya eşdeğer türle değiştirin.
- Piller bitmişse veya uzaktan kumanda uzun süre kullanılmıyacaksa pilleri çıkarın.
- Piller kimyasal maddeler içerir, uygun şekilde imha edilmelidir.

### Not

- Derecelendirme etiketi, ekipmanın tabanına veya arkasına yapıştırılmıştır.

## Ürün bakımı

Ürünü temizlemek için sadece mikrofiber bez kullanın.

## Çevre bakımı

### Eski ürününüzün ve pilinizin atılması



Ürününüz, geri dönüştürülebilir ve yeniden kullanılabilir yüksek kaliteli malzeme ve bileşenlerle tasarlanmış ve üretilmiştir.



Bir ürün üzerindeki bu sembol, ürünün European Directive 2012/19/EU kapsamında olduğu anlamına gelir.



Bu sembol, ürünün European Directive 2013/56/EU kapsamındaki ve normal evsel atıklarla birlikte atılamayan piller içerdiği anlamına gelir.

Piller ve elektrikli ve elektronik ürünler için yerel toplama sistemi hakkında bilgi edinin. Yerel kurallara uyun ve ürünü ve pilleri asla normal evsel atıklarla birlikte atmayın. Kullanılmış ürünlerin ve pillerin uygun şekilde atılması, olumsuz çevre ve sağlık etkilerinin önlenmesine yardımcı olur.

### Tek kullanımlık pillerin çıkarılması

Tek kullanımlık pilleri çıkarmak için pil takma bölümüne bakın.

---

## Uyumluluk

Bu ürün, Avrupa topluluğunun radyo paraziti gerekliliklerine uygundur. İşbu belge ile TP Vision Europe B.V., ürünün RED Directive 2014/53/EU ve UK Radio Equipment Regulations SI 2017 No 1206'nın temel gereksinimlerine ve diğer ilgili hükümlerine uygun olduğunu beyan eder. Uygunluk Beyanını adresinde bulabilirsiniz [www.philips.com/support](http://www.philips.com/support).

---

## Yardım ve destek

Kapsamlı çevrimiçi destek için şu adresi ziyaret [www.philips.com/support](http://www.philips.com/support) edin:

- kullanım kılavuzu ve hızlı başlangıç kılavuzunu indirme
- eğitim videoları izleme (yalnızca belirli modeller için mevcuttur)
- sık sorulan soruların (SSS) yanıtlarını görüntüleme
- bize e-posta ile bir soru iletme
- destek temsilcimiz ile sohbet etme.

Dilinizi seçmek için web sitesindeki talimatları izleyin ve ardından ürününüzün model numarasını girin.

Alternatif olarak, ülkenizdeki Tüketici Hizmetleri ile iletişime geçebilirsiniz. İletişime geçmeden önce ürünün model numarasını ve seri numarasını kaydedin. Bu bilgi, ürününüzün arkasında veya altında bulunabilir.

## FCC bilgileri

**NOT:** Bu ekipman, FCC Kurallarının 15. Bölümü uyarınca test edilmiş ve B Sınıfı dijital cihaz sınırlarına uygun bulunmuştur. Bu limitler, konut kurulumundaki zararlı parazitlere karşı makul koruma sağlamak için tasarlanmıştır. Bu ekipman, radyo frekansı enerjisi üretir, kullanır ve yayabilir; talimat verildiği şekilde kurulmaz ve kullanılmazsa, radyo iletişimde zararlı parazite neden olabilir. Ancak, belirli bir kurulumda parazit oluşmayacağına dair bir garanti yoktur. Bu ekipman, radyo veya televizyon alımında, ekipmanı açık kapatılarak belirlenebilen zararlı parazite neden olursa, kullanıcının aşağıdaki önlemlerden bir veya daha fazlasını alarak paraziti düzeltmeye çalışması önerilir:

- Alıcı antenin yönünü değiştirin veya anteni yeniden konumlandırın.
- Ekipman ile alıcı arasındaki mesafeyi artırın.
- Ekipmanı, alıcının bağlı olduğundan farklı bir devre üzerindeki bir prize bağlayın.
- Yardım için bayinize veya tecrübeli bir radyo/TV teknisyenine danışın.

### FCC&IC Uyarısı:

- Bu ekipman, radyatör ile vücudunuz arasında en az 20 cm mesafe olacak şekilde kurulmalı ve çalıştırılmalıdır.
- Bu ünite, uyumluluktan sorumlu tarafça açıkça onaylanmayan değişiklikler veya modifikasyonlar, kullanıcının ekipmanı çalışma yetkisini geçersiz kılabilir.

### FCC & IC Attention

- Cet appareil est conforme à FCC et IC l'exposition aux rayonnements limites fixées pour un environnement non contrôlé. Cet appareil doit être installé et utilisé avec une distance minimale de 20 cm entre le radiateur et votre corps. Cet transmetteur ne doit pas être co-situé ou opérant en

liaison avec toute autre antenne ou transmetteur.

- Des câbles blindés doivent être utilisés avec cet appareil pour assurer la conformité avec les limites de la classe B de la FCC. fonctionnement de l'appareil.

### IC-Kanada: CAN ICES-003(B)/NMB-003(B)

Bu cihaz, Innovation, Science and Economic Development Canada'nın lisanstan muaf RSS'lerine uyan, lisanstan muaf verici(ler) / alıcı(lar) içerir. Çalıştırma aşğıdaki iki koşula tabidir:

- 1 Bu cihaz parazite yol açamaz.
- 2 Bu cihaz, cihazın istenmeyen şekilde çalışmasına neden olabilecek müdahaleler dahil olmak üzere her türlü müdahaleyi kabul etmelidir.

### Avis d'Industrie Canada: CAN ICES-003(B)/NMB-003(B)

L'émetteur/récepteur exempt de licence contenu dans le présent appareil est conforme aux CNR d'Innovation, Sciences et Développement économique Canada applicables aux appareils radio exempts de licence. L'exploitation est autorisée aux deux conditions suivantes :

- 1 L'appareil ne doit pas produire de brouillage;
- 2 L'appareil doit accepter tout brouillage radioélectrique subi, même si le brouillage est susceptible d'en compromettre le fonctionnement.

# 2 Soundbar'ınız

Satın almanız için tebrikler, Philips'e hoş geldiniz! Philips'in sunduğu destekten tam olarak yararlanmak için soundbar'ınızı [www.philips.com/support](http://www.philips.com/support) adresinde kaydedin.

## Kutu içeriği

Paketteki öğeleri kontrol edin ve tanımlayın:

- Soundbar x 1
- Uzaktan kumanda (AAA pil x 2) x 1
- Kablosuz subwoofer x 1
- Güç kablosu (Bar ve subwoofer)\* x 2
- Duvar montaj kiti (Braket x 2 / Braket vidaları x 2 / Duvar montaj vidaları x 2 / Duvar ankrajları x 2) x 1
- Hızlı başlangıç kılavuzu / Garanti kartı / Güvenlik sayfası x 1

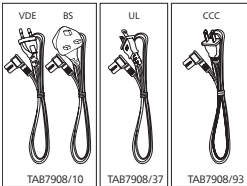
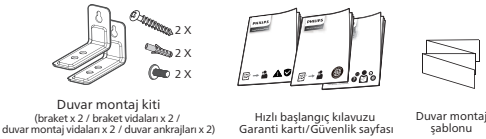

- Güç kablolarının sayısı ve fiş tipi bölgeye göre değişir.
- Bu Kullanım Kılavuzunda gösterilen resimler, şekiller ve çözümler yalnızca referans amaçlıdır, gerçek ürün görünüm olarak farklılık gösterebilir.

## Soundbar

Bu bölüm, soundbar'a genel bir bakış içerir.

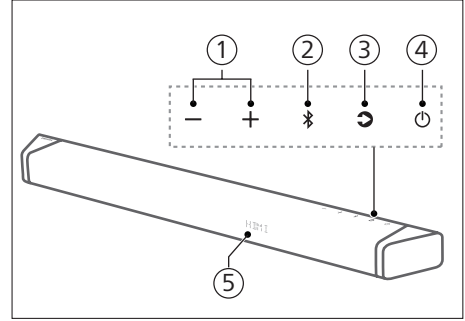

- ① + / - (Ses) düğmesi  
Sesi artırın/azaltın.
- ② \* (Bluetooth) düğmesi
  - Bluetooth modunu seçmek için basın.
  - Tüm cihazların bağlantısını kesmek ve Bluetooth eşleştirme moduna girmek için basılı tutun.
- ③ ↻ (Kaynak) düğmesi
  - Soundbar için bir giriş kaynağı seçmek üzere basın.
- ④ ⏻ (Bekleme) düğmesi
  - Soundbar'ı Açık veya bekleme moduna geçirin.
  - Otomatik Beklemeyi (15 dakika) etkinleştirmek veya devre dışı bırakmak için güç düğmesine 20 saniye boyunca uzun basın.
- ⑤ Uzaktan kumanda sensörü / Ekran paneli

## Bağlantı Noktaları

Bu bölüm, soundbar'ınızdaki mevcut konektörlere genel bir bakış içerir.

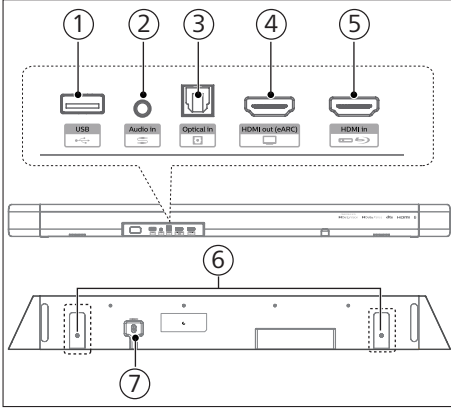

- ① **USB**
  - Bir ses oynatma cihazını bir USB depolama cihazına bağlayın.
  - Bu ürünün yazılımını yükseltin.
- ② **Audio in (Ses girişi)**

Örneğin bir MP3 çalardan (3,5 mm jak) ses girişi.
- ③ **Optical in (Optik girişi) soketi**

TV veya dijital cihazdaki optik ses çıkışına bağlayın.
- ④ **HDMI out (eARC) (HDMI çıkışı (eARC)) soketi**

Bağlantı noktası eARC/ARC HDMI özelliğini destekler, TV'deki HDMI (eARC/ARC) girişine bağlayın.
- ⑤ **HDMI in (HDMI girişi) soketi**

DVD oynatıcı, Blu-ray Disc™ oynatıcı veya oyun konsolu gibi HDMI kaynak cihazlarına bağlayın.
- ⑥ **Duvar askı yuvası**
- ⑦ **AC in (AC giriş) soketi**

Güç kaynağına bağlayın.

## Kablosuz subwoofer

Bu bölüm, kablosuz subwoofer'a genel bir bakış içerir.

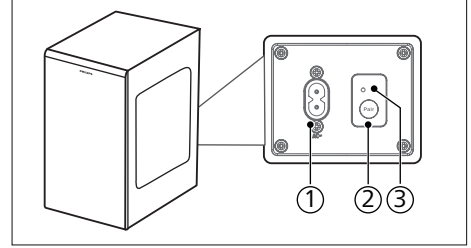

- ① **AC~ soketi**

Güç kaynağına bağlayın.
- ② **Pair button (Eşleştirme düğmesi)**

Yalnızca Manuel Eşleştirme için kullanılan subwoofer'ın eşleştirme moduna girmek için basın ve basılı tutun. (Ünite açıldığında Bar ve Subwoofer otomatik olarak eşleşeceğinden Eşleştir düğmesine basmayın.)
- ③ **Subwoofer göstergesi**

Kablosuz subwoofer göstergesine göre durumu belirleyin.

LED Durumu	Durum
Hızlı yanıp sönme	Eşleştirme modunda subwoofer
Sabit yanıyor	Bağlı / Eşleştirme başarılı
Yavaş yanıp sönme	Eşleştirme başarısız



## Uzaktan Kumanda

Bu bölüm, uzaktan kumandaya genel bir bakış içerir.

- ① **⏻ (Bekleme) düğmesi**
  - Soundbar'ı Açık veya bekleme moduna geçirin.
  - APD'yi (15 Dakika Otomatik Bekleme) etkinleştirmek veya devre dışı bırakmak için güç açma düğmesine 20 saniye boyunca uzun basın
- ② **📶 (Kaynak)**
  - Soundbar için bir giriş kaynağı seçmek için basın.
  - Tüm cihazların bağlantısını kesmek ve Bluetooth eşleştirme moduna girmek için basılı tutun.
- ③ **🎧 (Dolby)**

Surround modunu seçin (UPMIX, STANDARD, AI).
- ④ **🔇 (Sessiz)**

Sesi kapatın veya ses ayarını geri yükleyin.
- ⑤ **Navigation düğmeleri**
  - ◀ / ▶ (Sol/Sağ)
    - USB/BT modunda önceki veya sonraki parçaya geçin.
    - Menü içerisinde Sola/Sağa gezinme.
  - ▲ / ▼ (Yukarı/Aşağı)
    - Menü içerisinde Yukarı/Aşağı gezinme.
  - ▶ || (Merkez)
    - USB/BT modunda oynatmayı başlatın, duraklatın veya devam ettirin.
- ⑥ **⚙️ (MENÜ)**

Kurulum menüsüne girin.
- ⑦ **← (Geri)**

Menüden çık.
- ⑧ **🔊 +/- (Sistemin ses seviyesi)**

Sistemin sesini artırın / azaltın.

- ⑨ **🔊 +/- (Subwoofer Ses Seviyesi)**

Subwoofer'in sesini artırın / azaltın.

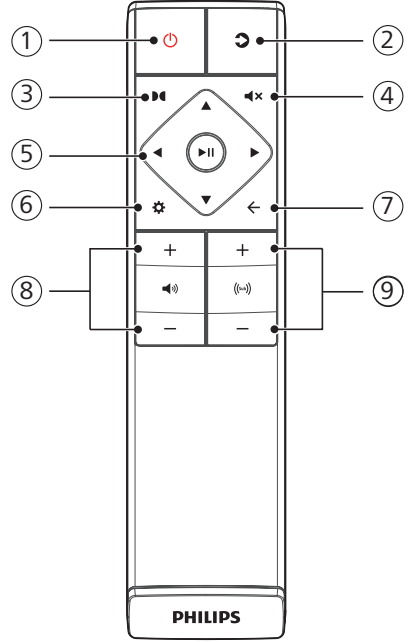

## Uzaktan Kumandanın Hazırlanması

- Verilen uzaktan kumanda, cihazın uzaktan çalıştırılmasını sağlar.
- Uzaktan kumanda 19,7 fit (6 m) etkili menzilde kullanılabilir, ünite ile uzaktan kumanda arasında herhangi bir engel varsa uzaktan kumanda çalışmayabilir.
- Uzaktan kumanda, kızılötesi ışınlar yayan diğer ürünlerin yakınında çalıştırılırsa veya kızılötesi ışınlar kullanan başka uzaktan kumanda cihazları ünitenin yakınında kullanılırsa, hatalı çalışabilir. Tersine, diğer ürünler hatalı çalışabilir.

## Uzaktan kumanda pilini deęiřtirme

Pil b6lmesi kapaęını kaydırarak çıkarın, kutupları doęru olacak řekilde 2 adet AAA pil (1,5 V) takın ve ardından pil b6lmesi kapaęını tekrar yerine kaydırın.

- Pillerin (+) ve (-) uçlarının, pil b6lmesinde belirtilen (+) ve (-) uçlarıyla eřleřtięinden emin olun.

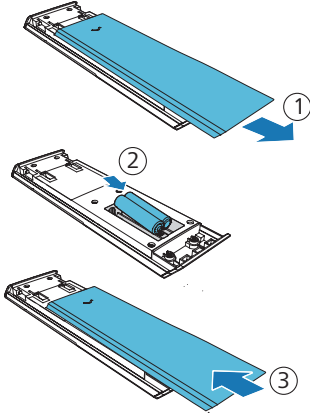

## Pillerle ilgili 6nlemler

- Pilleri doęru pozitif “+” ve negatif “-” kutuplarla taktięinizden emin olun.
- Aynı t6rden piller kullanın.
- Farklı pil t6rlerini asla bir arada kullanmayın.
- řarj edilebilir veya řarj edilemeyen piller kullanılabilir. Etiketlerindeki 6nlemlere bakın.
- Pil kapaęını ve pili çıkarırken tırnaklarınıza dikkat edin.
- Uzaktan kumandayı d6ř6rmeyin.
- Hiçbir řeyin uzaktan kumandayı etkilemesine izin vermeyin.
- Uzaktan kumandanın 6zerine su veya herhangi bir sıvı d6kmeysin.

- Uzaktan kumandayı ıslak bir nesnenin 6zerine koymayın.
- Uzaktan kumandayı doęrudan g6neř iřięi altına veya ařırı ısı kaynaklarının yakınına yerleřtirmeyin.
- Uzun s6re kullanılmadığında pili uzaktan kumandanın dıřarın, korozyon veya pil sızıntısı meydana gelebilir ve fiziksel yaralanmaya ve/veya maddi hasara ve/veya yangına neden olabilir.
- Belirtilenlerin dıřında herhangi bir pil kullanmayın.
- Yeni pilleri eskileriyle karıřtırmayın.
- řarj edilebilir bir t6r olduęu onaylanmadıkça pili asla řarj etmeyin.

## Yerleřtirme

Subwoofer’ı soundbar’ınızdan en az 1 metre (3,3 fit) ve duvardan 10 santimetre (3,9 inç) uzaęa yerleřtirin.

En iyi sonuçlar iin subwoofer’ınızı ařaęıda g6sterildięi gibi yerleřtirin.

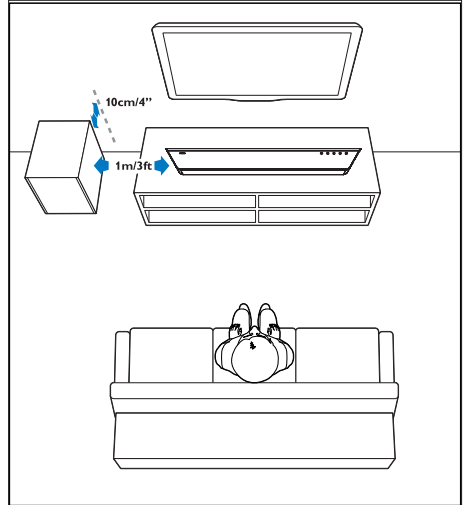

# Duvara montaj

## Not

- Yanlış duvar montajı kazaya, yaralanmaya veya hasara neden olabilir. Herhangi bir sorunuz varsa, ülkenizdeki Tüketici Hizmetleri ile iletişime geçin.
- Montajdan önce, duvarın soundbar'ınızın ağırlığını taşıyabileceğinden emin olun.
- Soundbar'ın altındaki lastik ayaklar, çıkarıldıktan sonra tekrar takılmadıkları için duvara monte edilmeden önce çıkarılmamalıdır.
- Duvara montaj türüne bağlı olarak, vidaların uzunluk ve çaplarının uygun olduğundan emin olun.
- Lütfen soundbar'ın arkasındaki USB bağlantı noktasının bir USB cihazına bağlı olup olmadığını kontrol edin. Bağlı USB cihazı duvar montajına engel oluyorsa, uygun boyutta farklı bir USB cihazı kullanmalısınız.

## Vida uzunluğu/çapı

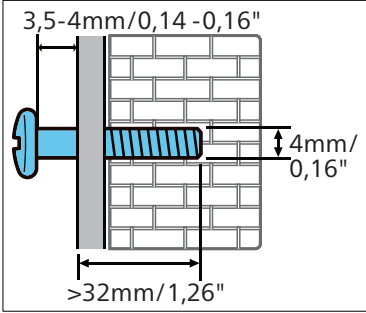

## Önerilen duvar montaj yüksekliği

Soundbar'ı duvara monte etmeden önce TV'yi kurmanız önerilir. Önceden kurulmuş bir TV ile, soundbar'ı TV'nin altından 50 mm / 2,0" mesafeye duvara monte edin.

## UYARI!

- Bu aparat, yaralanmayı önlemek için kurulum talimatlarına uygun olarak zemine/duvara güvenli bir şekilde bağlanmalıdır.
- Önerilen duvar montaj yüksekliği:  $\leq 1,5$  metre.

- 1 Duvarda 2 paralel delik (duvar tipine bağlı olarak 3-8 mm çapında) açın.
  - ↳ Delikler arasındaki mesafe: **668mm / 26,3"**
  - ↳ Delme deliklerinin duvara yerleştirilmesine yardımcı olması için verilen duvar montaj şablonunu kullanabilirsiniz.
- 2 Dübelleri ve vidaları deliklere sabitleyin.
  - ↳ Duvar ile vida başı arasında **3,5-4 mm** boşluk bıraktığınızdan emin olun.
- 3 Duvar braketlerini (x2) soundbar'ın arkasına takın.
- 4 Soundbar'ı sabitleme vidalarına takın.

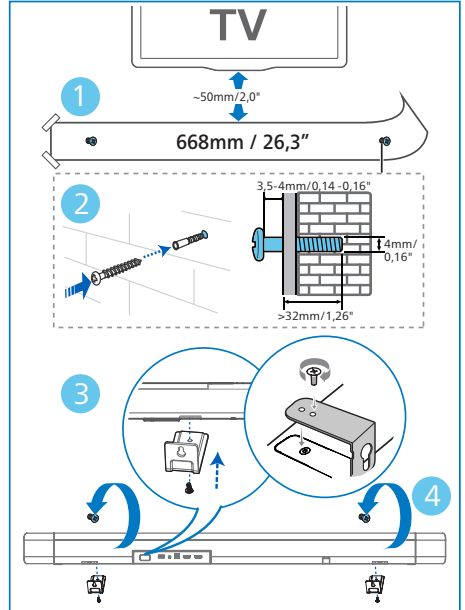

# 3 Bağlantı Yapma

Bu bölüm, soundbar'ınızı bir TV'ye ve diğer cihazlara bağlamanıza ve sonrasında kurmanıza yardımcı olur.

## Not

- Tanımlama ve besleme değerleri için ürünün arkasındaki veya altındaki tip plakasına bakın.
- Herhangi bir bağlantı yapmadan veya değiştirmeden önce, tüm cihazların elektrik prizinden çıkarıldığından emin olun.

## Dolby Atmos®

Dolby Atmos, sesi Dolby sesinin tüm zenginliği, netliği ve gücüyle üç boyutlu alanda sunarak sürükleyici bir dinleme deneyimi sağlar. Daha fazla bilgi için lütfen [dolby.com/technologies/dolby-atmos](http://dolby.com/technologies/dolby-atmos) adresini ziyaret edin

### Dolby Atmos® kullanımı için

Dolby Atmos®, HDMI modunda mevcuttur. Bağlantı detayları için lütfen "HDMI Bağlantısı"na bakın.

- 1 Dolby Atmos®'u HDMI in/HDMI eARC/ARC modunda kullanmak için TV'nizin Dolby Atmos®'u desteklemesi gerekir.
- 2 Bağlı harici cihazın (örn. Blu-ray DVD oynatıcı, TV vb.) dijital ses çıkışında bit akışı için "Kodlama Yok"un seçili olduğundan emin olun.
- 3 Dolby Atmos / Dolby Atmos / Dolby Digital / PCM / DTS biçimine girerken, soundbar DOLBY ATMOS / DOLBY AUDIO / PCM / DTS gösterecektir.

## Not

- Eksiksiz Dolby Atmos deneyimi, yalnızca soundbar kaynağa bir HDMI 2.0 kablosuyla bağlandığında kullanılabilir.
- Soundbar, diğer yöntemlerle (Dijital Optik kablo gibi) bağlandığında çalışmaya devam eder, ancak Dolby özelliklerinin tamamını destekleyemezler. Bu nedenle, tam Dolby desteği sağlamak için tavsiyemiz HDMI aracılığıyla bağlanmanızdır.

## HDMI soketine bağlanma

Bazı 4K HDR TV'ler, HDR içerik alımı için HDMI girişi veya resim ayarlarının yapılmasını gerektirir. HDR ekranıyla ilgili daha fazla kurulum ayrıntısı için lütfen TV'nizin kullanım kılavuzuna bakın.

### 1. Seçenek:

**HDMI eARC (Gelişmiş Ses Dönüş Kanalı)**  
Soundbar'ınızı, eARC/ARC (Gelişmiş Ses Dönüş Kanalı) ile HDMI'yi destekler. TV'niz HDMI eARC/ARC uyumluysa, TV sesini tek bir HDMI kablosu kullanarak soundbar'ınızdan duyabilirsiniz.

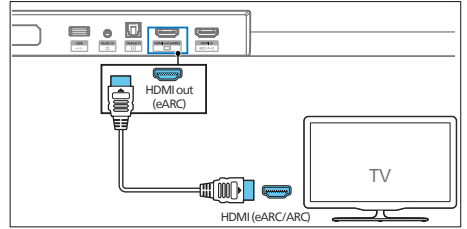

- 1 TV'nizde HDMI-CEC işlemlerini açın. Ayrıntılar için TV kullanım kılavuzuna bakın.
  - TV'deki **HDMI ARC** konektörü farklı şekilde etiketlenmiş olabilir. Ayrıntılar için TV kullanım kılavuzuna bakın.

- 2 Bir Yüksek Hızlı HDMI kablosu kullanarak, soundbar'ınızdaki **HDMI out (eARC/ARC)** konektörünü TV'deki **HDMI ARC** konektörüne bağlayın.

### Not

- TV'niz HDMI-CEC ve ARC işlevini desteklemelidir. HDMI-CEC ve ARC, Açık olarak ayarlanmalıdır.
- HDMI-CEC ve ARC'nin ayar yöntemi TV'ye bağlı olarak değişebilir. ARC işleviyle ilgili ayrıntılar için lütfen TV'nizin kullanım kılavuzuna bakın.
- ARC işlevini destekleyen HDMI kablolarını kullandığınızdan emin olun.

## 2. Seçenek: Standart HDMI

TV'niz HDMI ARC uyumlu değilse, soundbar'ınızı TV'ye standart bir HDMI bağlantısıyla bağlayın.

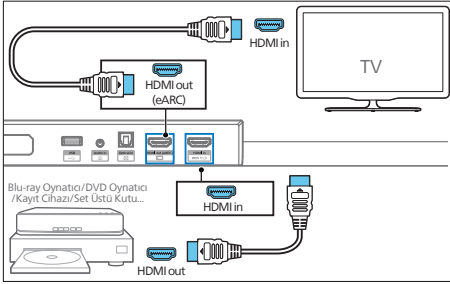

- 1 Soundbar'ın **HDMI in** soketini harici cihazlarınıza (ör. oyun konsolları, DVD oynatıcılar ve Blu-ray) bağlamak için bir HDMI kablosu kullanın.
- 2 Soundbar'ın **HDMI out (eARC)** soketini TV'nin **HDMI in** soketine bağlamak için bir HDMI kablosu kullanın.

## Optical soketine bağlanma

- 1 Bir optik kablo kullanarak, soundbar'ınızdaki **Optical in (Optik girişi)** konektörü TV veya başka bir cihazdaki **Optical out (Optik çıkışı)** konektörüne bağlayın.

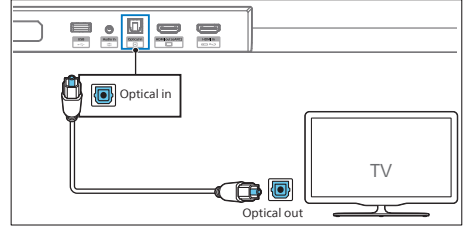

- Dijital optik konektör, **Spdif** veya **Spdif out** olarak etiketlenmiş olabilir.

## Audio in soketine bağlanma

### A. 3,5 mm ses kablosu kullanın

- TV'nin kulaklık soketini soundbar'daki **Audio in** soketine bağlamak için 3,5 mm - 3,5 mm ses kablosu kullanın.

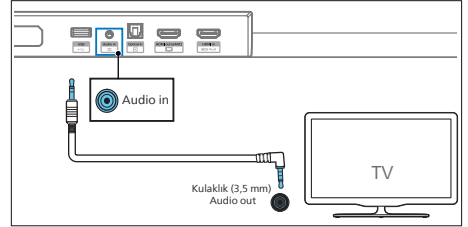

### B. 3,5 mm-RCA ses kablosu kullanın

- TV'nin ses çıkış soketlerini soundbar'daki **Audio in** soketine bağlamak için bir RCA - 3,5 mm ses kablosu kullanın.

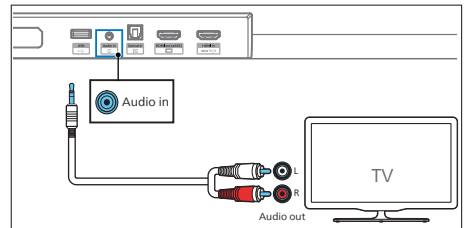

## Gücü bağlama

- AC güç kablosunu bağlamadan önce, diğer tüm bağlantıları tamamladığınızdan emin olun.
  - Ürün hasarı riski! Güç kaynağı geriliminin, ünitenin arkasında veya altında yazılı gerilime karşılık geldiğinden emin olun.
- 1 Şebeke kablosunu soundbar'ın AC~ soketine ve ardından bir şebeke soketine bağlayın.
  - 2 Şebeke kablosunu subwoofer'ın AC~ soketine ve ardından bir şebeke soketine bağlayın.

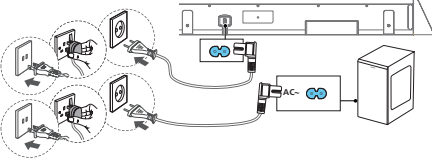

- \* Güç kablosu miktarı ve fiş tipi bölgelere göre değişir.

## Subwoofer ile eşleştirme

### Otomatik eşleştirme

Soundbar'ı ve subwoofer'ı elektrik prizlerine takın ve ardından üniteyi **ON (AÇIK)** moduna geçirmek için ünite veya uzaktan kumanda üzerindeki **⏻** tuşuna basın. Subwoofer ve soundbar'ı otomatik olarak eşleştirilecektir.

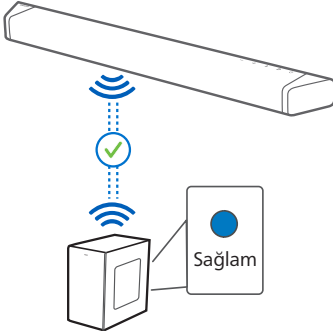

- ↳ Kablosuz subwoofer göstergesine göre durumu belirleyin.

LED Durumu	Durum
Hızlı yanıp sönmeye	Eşleştirme modunda subwoofer
Sabit yanıyor	Bağlı / Eşleştirme başarılı
Yavaş yanıp sönmeye	Eşleştirme başarısız

### İpuçları

- Manuel eşleştirme dışında, subwoofer'ın arkasındaki **Pair** düğmesine basmayın.

### Manuel eşleştirme

Kablosuz subwoofer'dan ses gelmiyorsa, subwoofer'ı manuel olarak eşleştirin.

- 1 Hem soundbar'ı hem de subwoofer'ı elektrik prizlerinden tekrar çıkarın ve 3 dakika sonra tekrar takın.
- 2 Subwoofer'ın arkasındaki **Pair** düğmesini 3 saniye basılı tutun.  
↳ Subwoofer üzerindeki gösterge hızla yanıp sönecektir.
- 3 Ardından, soundbar'ı **ON** konuma getirmek için soundbar'da veya uzaktan kumandada **⏻** 'e basın.  
↳ Başarılı olduğunda subwoofer'daki gösterge sabit hale gelir.
- 4 Gösterge hala yanıp sönmeye devam ediyorsa, 1-3 adımlarını tekrarlayın.

### İpuçları

- Subwoofer, açık bir alanda soundbar'ın 6 m yakınında olmalıdır (ne kadar yakınsa o kadar iyidir).
- Subwoofer ve soundbar arasındaki nesnelere kaldırın.
- Kablosuz bağlantı tekrar başarısız olursa, konum çevresinde bir çakışma veya güçlü parazit (örn. bir elektronik cihazdan kaynaklanan parazit) olup olmadığını kontrol edin. Bu çakışmaları veya güçlü engellemeleri kaldırın ve yukarıdaki prosedürleri tekrarlayın.

## 4 Soundbar'ınızın kullanımı

Bu bölüm, bağlı cihazlardan ses oynatmak için soundbar'ı kullanmanıza yardımcı olur.

### Başlamadan önce

- Hızlı başlangıç kılavuzunda ve kullanım kılavuzunda açıklanan gerekli bağlantıları yapın.
- Soundbar'ı diğer cihazlar için doğru kaynağa değiştirin.

### Açma ve kapatma

- Soundbar'ı ana sokete ilk bağladığınızda, ünite bekleme modunda olacaktır.
- Soundbar'ı açmak veya bekleme moduna geçirmek için soundbar'daki veya uzaktan kumandadaki  düğmesine basın.
- Soundbar'ı tamamen kapatmak istiyorsanız elektrik fişini prizden çekin.

### Mod seçimi

HDMI eARC/ARC, HDMI in, USB, Audio in, Optical, BT (Bluetooth) modunu seçmek için soundbar veya uzaktan kumanda üzerindeki  düğmesine art arda basın.

→ Seçilen mod ekranda gösterilecektir.



Ekran	Durum
E-ARC ARC	HDMI eARC HDMI ARC
HDMI	HDMI GİRİŞİ
USB	USB
AUX	Ses GİRİŞİ

OPT	Optik
BT NO BT	Bluetooth • Bağlandı • Bağlantı

### Adjust the volume

#### Ses seviyesini ayarlama

Sistemin ses seviyesini artırmak veya azaltmak için soundbar'daki +/- düğmelerine veya uzaktan kumandadaki  +/- (Ses) düğmelerine basın.

- Sesi kapatmak için uzaktan kumandadaki  (Sessiz) düğmesine basın.
- Ses ayarını geri yüklemek için  (Sessiz) tuşuna tekrar basın veya +/- (Ses) tuşuna basın.

#### Subwoofer'in sesini ayarlayın

Subwoofer'in ses seviyesini artırmak veya azaltmak için uzaktan kumandadaki  +/- (subwoofer ses seviyesi) düğmelerine basın.

### Surround modunu seçme

Dolby ses modlarıyla sürükleyici bir ses deneyimi yaşayın.

- 1 Surround modunu seçmek için uzaktan kumandadaki  düğmesine basın.
  - **UPMIX:** 2-ch veya 5.1-ch Upmix to 5.1.2-ch
  - **STANDARD:** Orijinal ses (Hoparlör çıkışı varsayılan kanalı takip eder).
  - **AI:** Ev sesi için Dolby Atmos'un akıllı medya işlevi, ses geliştirmeyi veya surround efektleri yönlendirmek için kullanılır.

## Kurulum menüsü

Ünite, size daha da iyi bir deneyim sağlamak için gelişmiş ayarları yapılandırmanıza izin verir.

Düğme	İşlev
	Ayarlar menüsüne girin
	Menü yapısında yukarı/aşağı gezinme
	Önceki/sonraki seçim
	Ayar menüsünden çık

Ekran	Tanım
EQ	Ekolayzır (EQ) efektini seçin
BAS XX	Bas seviyesini ayarlama
TRE XX	Tiz seviyesini ayarlama
HEIGHT	Yükseklik surround efektleri seviyesini ayarlama
AU VOL	Otomatik ses seviyesini Gece moduyla birleştirin
DTSVRT X	DTS Virtual:X efekt kontrolünü seçin
AV XXX	Ses Gecikmesini ayarlama
CTR XX	Merkez kanal sesini ayarlama
DISP	Ekranı otomatik olarak kapatmak için ayarlama
AP	Otomatik bekleme AÇIK/KAPALI
IMX X	Ekran parlaklığını ayarlama
AURST	Varsayılan ses efektini geri yükleme
UPGRADE	Üretici yazılımını USB aracılığıyla güncelleme

## EQ (EQ)

Videonuza ve müziğinize uygun önceden tanımlanmış ses modlarını seçin: FİLM, MÜZİK, SES, STADYUM.

- **MOVIE (FİLM):** Bir surround dinleme deneyimi yaratın. Film izlemek için idealdir.
- **MUSIC (MÜZİK):** İki kanallı veya çok kanallı stereo ses oluşturun. Müzik dinlemek için idealdir.
- **VOICE (SES):** İnsan sesini dinlemek için daha net ve olağanüstü hale getiren ses efekti oluşturun.
- **STADIUM (STADYUM):** Bir stadyumda spor maçı izliyormuş gibi bir atmosfer yaratın.

## Bas/Tiz (BAS XX / TRE XX)

Bu ürünün düşük frekans (bas) ve yüksek frekans (tiz) ayarlarını değiştirin.

- **BAS -5 ... BAS +5**
- **TRE -5 ... TRE +5**

## Yükseklik surround efekt seviyesi (HEIGHT)

Ortamanıza göre kişisel zevkinize en uygun yükseklik surround efektleri seviyesini ayarlayın.

- **00:** Minimum etki.
- **01:** Küçük düzeyde etki.
- **02:** Orta düzeyde etki.
- **03:** Büyük düzeyde etki.

## Not

- HDMI olmayan bağlantılar için (USB, Bluetooth, OPTICAL veya AUDIO IN kullanımı gibi), yalnızca sınırlı yükseklikte surround efektleri oluşturulur.



## Otomatik ses seviyesi (AUVOL)

Otomatik ses seviyesini Gece moduyla birleştirin.

- **OFF:** "Otomatik ses seviyesini" i kullanmayın.
- **ON:** Tutarlı ses yüksekliğini korumak için farklı kaynaklara ve içerik türlerine gerçek zamanlı olarak yanıt verir.
- **NIGHT:** Tüm kaynaklar ve içerik türleri için eşit ses yüksekliğini koruyun ve sessiz bir ortamda duymayı kolaylaştırmak için gelişmiş ses ve diyalog sağlayın.

## DTS Virtual:X (DTSVRTX)

DTS Virtual:X oda boyutu, düzeni veya hoparlör yapılandırmasından bağımsız olarak çok boyutlu sesin keyfini çıkarmanızı sağlar.

DTS Virtual:X teknolojisi, her türlü giriş kaynağından (stereodan 5.1.2 kanala) ve hoparlör konfigürasyonundan sürükleyici bir ses deneyimi sunmak için DTS'nin tescilli sanal yükseklik ve sanal surround işleme özelliklerine sahiptir.

- **ON:** Bu mod, yükseklik hoparlörleri kullanılmadığında üç boyutlu bir ses alanı gerçekleştirmek için DTS Virtual:X'i sanal yükseklik ve sanal surround işleme ile kullanır.
- **OFF:** "DTS Virtual:X" kullanmayın .  
↳ Yalnızca DTS içeriği algılanırsa kullanılabilir.

## AV SYNC (AVXXX)

Ses Gecikmesini ayarlayın.

Video görüntü işleme, bazen ses sinyalini işlemek için gereken süreden daha uzun. Buna "gecikmeli" denir. Ses Gecikmesi özelliği bu gecikmeyi gidermek için tasarlanmıştır.

- **AV 00. AV 10 ... AV200**  
↳ Varsayılan olarak, ses gecikmesi 00 olarak ayarlanmıştır.

## Merkez (CTRXX)

Merkez kanal sesini ayarlayın.

- **CTR-5 ... CTR+5**  
↳ Varsayılan olarak, merkez kanal ses düzeyi 0 olarak ayarlanmıştır.

## Ekran kapalı (DISP)

Ekran, 3 saniye işlem yapılmadığında (kullanıcı eylemi olmadan) kapatılacak ve bir sonraki güç açılışında hatırlanacak ve geri açılacaktır.

- **OFF:** 3 saniye işlem yapılmadığında (kullanıcı eylemi olmadan) ekran kapalı.
- **ON:** Ekran kapanmaz.  
↳ Varsayılan olarak, ekran AÇIK olarak ayarlanmıştır.

## Otomatik Bekleme (APD)

TV veya harici soundbar bağlantısı kesilirse (veya USB, BT işlevi bit çalma duraklatılırsa) veya kapatılırsa, soundbar yaklaşık 15 dakika sonra otomatik olarak Bekleme moduna geçer.

- **ON:** Otomatik Bekleme AÇIK.
- **OFF:** Otomatik Bekleme KAPALI.  
↳ Otomatik Bekleme varsayılan olarak AÇIK olarak ayarlanmıştır.

## DIM (DIMXX)

Ekran parlaklığını ayarlama.

- **HIGH (YÜKSEK), MID (ORTA), LOW(DÜŞÜK)**  
↳ Varsayılan olarak karartıcı MID olarak ayarlanmıştır.

## Ses sıfırlama (AURST)

Varsayılan ses efektini geri yükle

Öğe	Varsayılan ayarlar
EQ	Movie
Ana Ses	10
Subwoofer Ses Düzeyi	0

BAS	0
TİZ	0
CH VOL (Merkez)	0
Üst seviye (Yükseklik)	03
DTS Virtual X	ON
Otomatik ses seviyesi (AUVOL)	ON

## Fabrika ayarlarına sıfırlama

Cihazı varsayılan ayarlara sıfırlayın.

- Soundbar'ı açın, **+** ve **-** düğmelerine aynı anda 8 saniye basılı tutun.
  - ↳ Ekranda 5 saniye süreyle **"RESET"** gösterilir.
  - ↳ Sistem yeniden başlatılırken, ekranda **"REBOOT"** gösterilir.

## Bluetooth cihazlarından oynatma

Bluetooth aracılığıyla, soundbar'ı Bluetooth cihazınıza (iPad, iPhone, iPod touch, Android telefon veya dizüstü bilgisayar gibi) bağlayın ve ardından cihazda depolanan ses dosyalarını soundbar hoparlörlerinizden dinleyebilirsiniz.

- 1 Soundbar'ı Bluetooth moduna geçirmek için soundbar'daki **Bluetooth** düğmesine basın.
  - ↳ Gösterge panelinde **BT GÖRÜNTÜLENEMİYOR**.
- 2 Bluetooth cihazında Bluetooth'u açın, bağlantıyı başlatmak için **Philips TAB7908**'i arayın ve seçin (Bluetooth'un nasıl etkinleştirileceği hakkında Bluetooth cihazının kullanım kılavuzuna bakın).
- 3 Soundbar'dan sesli uyarıyı duyana kadar bekleyin.
  - ↳ Başarıyla bağlanırsa, gösterge panelinde **BT** görüntülenir.

- 4 Bluetooth cihazınızda ses dosyalarını veya müziği seçin ve oynatın.
  - Oynatma sırasında bir arama gelirse, müzik duraklatılır. Çağrı sona erdiğinde oynatma kaldığı yerden devam eder.
  - Bluetooth cihazınız AVRCP profilini destekliyorsa, uzaktan kumandada bir parçaya atlamak için **◀ / ▶** tuşuna veya oynatmayı duraklatmak/devam ettirmek için **▶▶** tuşuna basabilirsiniz.

## Yeni bir Bluetooth cihazının bağlantısını kesme ve eşleştirme

- Tüm cihazların bağlantısını kesmek ve Bluetooth eşleştirme moduna girmek için doğrudan soundbar üzerindeki **Bluetooth** düğmesine basın ve basılı tutun veya uzaktan kumandadaki **Bluetooth** düğmesine basın ve basılı tutun.
  - ↳ Soundbar sesli uyarısı ve ekranda **"PAIRING"** yazısı görüntülenecektir.
- Bluetooth cihazınızı eşleştirmek için yukarıdaki "Bluetooth cihazlarından oynatma" bölümündeki 2-3 adımı izleyin.

### Not

- Engelsiz açık bir alanda. Soundbar ile bir Bluetooth cihazı arasındaki maksimum çalışma aralığı yaklaşık 10 metredir (30 fit).
- Tüm Bluetooth cihazlarıyla uyumluluk garantisi edilmez.
- Müzik akışı, cihaz ile soundbar arasındaki duvar, cihazı kapatan metal kasa veya yakınlarda aynı frekansta çalışan diğer cihazlar gibi engeller nedeniyle kesintiye uğrayabilir.

## Çok noktalı kontrol

- Ürün, çok noktalı özelliği destekler ve aynı anda iki Bluetooth cihazını bağlayabilir.
- İkinci Bluetooth cihazı soundbar'a bağlandığında sesli uyarı var.

- İlk Bluetooth cihazı duraklatıldığında veya bağlantısı kesildiğinde, ikinci Bluetooth cihazı sesini soundbar'a aktarabilir.
- Gelen arama, birinci veya ikinci cihazdan bağımsız olarak müzik oynatmaya göre önceliğe sahiptir.

## Harici bir cihazı dinleme

Soundbar'ın TV'ye veya ses cihazına bağlı olduğundan emin olun.

- 1 **Audio in, Optical, HDMI eARC/ ARC, HDMI in** modunu seçmek için soundbar veya uzaktan kumanda üzerindeki  düğmesine art arda basın.
- 2 Oynatma özellikleri için ses cihazınızı doğrudan çalıştırın.
- 3 Sesi istediğiniz düzeye ayarlamak için +/- (Ses) düğmelerine basın.  
↳ Farklı bir ses biçimi seçerken, soundbar aşağıdakileri gösterecektir:

Ses (kısaltma)	Ekran
LPCM 2ch	PCM
LPCM 5.1ch	PCM
LPCM 7.1ch	PCM
Dolby Digital	Dolby AUDIO
Dolby TrueHD	Dolby AUDIO
Dolby Digital Plus	Dolby AUDIO
Dolby Atmos - Dolby TrueHD	Dolby Atmos
Dolby Atmos - Dolby Digital Plus	Dolby Atmos
Digital surround 5.1	DTS

## Not

- Soundbar, giriş kaynağından tüm dijital ses biçimlerinin kodunu çözemeyebilir. Bu durumda, sistem sessize alınacaktır. Bu bir kusur DEĞİLDİR. HDMI in / HDMI ARC / Optical input. ile giriş kaynağının (ör. TV, oyun konsolu, DVD oynatıcı vb.) ses ayarının **PCM** veya **Dolby Digital** olarak ayarlandığından emin olun (Ses ayarı ayrıntıları için giriş kaynağı cihazının kullanım kılavuzuna bakın).

## USB üzerinden ses çalma

MP3 oynatıcı ve USB flash bellek gibi bir USB depolama aygıtında sesin keyfini çıkarın.

- 1 USB cihazını takın.

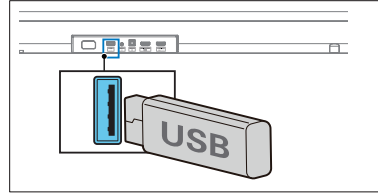

- 2 **USB** modunu seçmek için soundbar veya uzaktan kumanda üzerindeki  düğmesine art arda basın.  
↳ Gösterge panelinde **USB** görüntülenir.
- 3 Oynatma sırasında:

### Düğme Eylem

- ▶▶ Oynatmayı başlatın, duraklatın veya devam ettirin.
- ◀ / ▶ Önceki veya sonraki parçaya geçin.

## Not

- Bu ürün, bazı USB depolama cihazlarıyla uyumlu olmayabilir.
- Bir USB uzatma kablosu, USB hub veya USB çok işlevli kart okuyucu kullanıyorsanız, USB depolama aygıtı tanınmayabilir.
- Dosyaları okurken USB depolama aygıtını çıkarmayın.
- Sistem, 128 GB'a kadar belleğe sahip USB cihazlarını destekleyebilir.
- Bu sistem MP3 / WAV / FLAC oynatabilir.
- Bir USB bağlantı noktasını destekleyin: 5V === 500mA.

# 5 Ürün teknik özellikleri

## Not

- Teknik özellikler ve tasarım haber verilmeksizin değiştirilebilir.

## Bluetooth / Kablosuz

Bluetooth profilleri	A2DP, AVRCP
Bluetooth sürümü	V 5.3
Bluetooth frekans aralığı / Verici gücü (EIRP)	2402 ~ 2480 MHz < 10 dBm
5.8G kablosuz frekans aralığı / Verici gücü (EIRP)	5729 ~ 5849 MHz < 10 dBm

## Amplifikatör Bölümü

Çıkış gücü	RMS 370 W @THD<=10%; Maks. 740 W
------------	-------------------------------------

## Soundbar

Güç kaynağı	100-240 V~ 50/60 Hz
Güç tüketimi	56 W
Bekleme tüketimi	< 0,5 W
Frekans yanıtı	140 Hz - 20 kHz
Hoparlör empedansı	8Ω x 8
Boyut (G x Y x D)	970 x 70 x 117 mm
Ağırlık	3,4 kg
Çalışma sıcaklığı	0 °C - 45 °C

## Subwoofer

Güç kaynağı	100-240 V~ 50/60 Hz
-------------	------------------------

Güç tüketimi	24 W
Bekleme tüketimi	< 0,5 W
Frekans yanıtı	35 Hz - 140 Hz
Empedans	3 Ω
Boyutlar (G x Y x D)	190 x 410 x 309 mm
Ağırlık	6,3 kg
Çalışma sıcaklığı	0°C - 45°C

## USB

USB direct sürümü	2.0 Full Speed
USB	5V --- 500mA

## Uzaktan kumanda

Mesafe/Açı	6m/30°
Pil türü	AAA (1,5V X 2)

## Desteklenen ses biçimleri

HDMI in	LPCM 2ch, LPCM 5.1ch, LPCM 7.1ch, Dolby Digital, Dolby Digital plus, Dolby True HD, Dolby MAT, Dolby Atmos - Dolby Digital Plus, Dolby Atmos - TrueHD, Dolby Atmos - Dolby MAT, DTS Digital surround 5.1.
HDMI eARC	LPCM 2ch, LPCM 5.1ch, LPCM 7.1ch, Dolby Digital, Dolby Digital plus, Dolby True HD, Dolby MAT, Dolby Atmos - Dolby Digital Plus, Dolby Atmos - TrueHD, Dolby Atmos - Dolby MAT, DTS Digital surround 5.1.
HDMI ARC	LPCM 2ch, LPCM 5.1ch, Dolby Digital, Dolby Digital plus, Dolby Atmos - Dolby Digital Plus, DTS Digital surround 5.1
Optical	LPCM 2ch, LPCM 5.1ch, Dolby Digital
Bluetooth	SBC / AAC
USB	MP3 / WAV / FLAC

# 6 Sorun giderme

## ! Uyarı

- Elektrik çarpması riski. Cihazın gövdesini asla çıkarmayın.

Garantinin geçerliliğini korumak için ürünü asla kendiniz tamir etmeye çalışmayın. Bu ürünle ilgili sorun yaşıyorsanız servis talep etmeden önce aşağıdaki noktaları kontrol edin. Hâlâ bir sorunuz varsa, [www.philips.com/support](http://www.philips.com/support) adresinden destek alın.

## Ana ünite

### Ana ünitedeki düğmeler çalışmıyor.

- Güç kaynağı bağlantısını kesin ve yeniden bağlamadan önce birkaç dakika bekleyin.

### Güç yok

- AC kablosunun doğru şekilde bağlandığından emin olun..
- AC prizinde güç olduğundan emin olun.
- Soundbar'ı açmak için uzaktan kumanda veya soundbar üzerindeki  düğmesine basın.

## Ses

### Soundbar hoparlöründen ses gelmiyor.

- Soundbar'ınızdan gelen ses kablosunu TV'nize veya diğer cihazlara bağlayın. Ancak, aşağıdaki durumlarda ayrı bir ses bağlantısına ihtiyacınız yoktur:
  - Soundbar ve TV, HDMI ARC bağlantısı aracılığıyla bağlanır veya
  - Soundbar'ınızdaki HDMI giriş konektörüne bir cihaz bağlanmıştır.
- Uzaktan kumandada doğru ses girişini seçin.
- TV'nin en son yazılımı çalıştırdığından emin olmanız şiddetle tavsiye edilir. Yazılım güncellemesi için lütfen TV'nizin kullanım kılavuzunu kontrol edin.

- Soundbar'ın en son yazılımını çalıştırdığı da tavsiye edilir. En yeni yazılım sürümü için yerel veya çevrimiçi Philips Müşteri Hizmetlerine başvurabilirsiniz.
- Lütfen TV'nin ses çıkışının "HDMI ses sistemi" olarak ayarlandığından emin olun (veya bu ayarın markaya özgü eşdeğeri varsa).
- Ses yoksa veya bozuksa, sorunun genel mi yoksa belirli bir giriş biçimiyle belirli bir uyumsuzluk mu olduğunu kontrol etmek için farklı bir ses çıkış biçimine geçmek muhtemelen yardımcı olacaktır.
- Herhangi bir kaynaktan ses yoksa, lütfen Bluetooth gibi diğer kaynakları kontrol edin.
- Soundbar'ın sesinin kapalı olmadığından emin olun.
- Bu ürünü fabrika ayarlarına sıfırlayın (bkz. "Fabrika ayarları").

### Bozuk ses veya yankı.

- Bu ürün aracılığıyla TV'den ses oynatıyorsanız, TV'nin sesinin kapalı olduğundan emin olun.

### Ses ve video senkronize değil.

- Ayar menüsüne girmek için  düğmesine basın, sesi video ile senkronize etmek için "AV SYNC" öğesini seçin.

### Kablosuz subwoofer'dan ses gelmiyor.

- Subwoofer'ı ana üniteye manuel olarak bağlayın.
- Sesi arttır. Uzaktan kumandada veya soundbar'da + (Sesi Aç) tuşuna basın.
- Dijital girişlerden herhangi birini kullanırken ses yoksa:
  - TV çıkışını PCM veya
  - Blu-ray/diğer kaynaklarınıza doğrudan bağlanın.
  - Bazı TV'ler dijital ses iletmez.

- TV'niz deęişken ses çıkışına ayarlanmış olabilir. Ses çıkış ayarının VARIABLE (DEĐİŐKEN) olarak deęil, FIXED (SABİT) veya STANDARD(STANDART) olarak ayarlandığını doęrulayın. Daha ayrıntılı bilgi için TV'nizin kullanım kılavuzuna bakın.
- Bluetooth kullanıyorsanız, kaynak cihazınızın sesinin açık olduęundan ve cihazın sesinin kapalı olmadığından emin olun.

---

## Bluetooth

### Bir cihaz soundbar'a baęlanamıyor.

- Cihaz, soundbar için gereken uyumlu profilleri desteklemiyor.
- Cihazın Bluetooth işlevini etkinleştirmediniz. İşlevin nasıl etkinleştirileceęi hakkında cihazın kullanım kılavuzuna bakın.
- Cihaz doęru baęlanmamış. Cihazı doęru şekilde baęlayın.
- Soundbar zaten başka bir Bluetooth cihazına baęlı. Baęlı cihazın baęlantısını kesin ve ardından tekrar deneyin.

### Baęlı bir Bluetooth cihazından oynatılan sesin kalitesi kötü.

- Bluetooth alımı zayıf. Cihazı soundbar'a yaklaştıran veya cihaz ile soundbar arasındaki engelleri kaldırın.

### Bluetooth cihazımda bu ünitenin Bluetooth adını bulamıyorum.

- Bluetooth işlevinin Bluetooth cihazınızda etkinleştirildięinden emin olun.
- Üniteyi Bluetooth cihazınızla yeniden eşleştirin.

---

## Dolby Atmos

### Olaęanüstü Dolby Atmos efektleri elde edilemiyor.

- HDMI olmayan baęlantılar için (USB, Bluetooth, Optical veya AUDIO IN kullanımı gibi), sınırlı yükseklikte çevre efektleri oluşturulur. En iyi Dolby Atmos efektlerinin nasıl elde edileceęi hakkında "Dolby Atmos" bölümüne bakın.

---

## Uzaktan kumanda çalışmıyor

- Herhangi bir oynatma kontrol düğmesine basmadan önce doęru kaynaęı seçin.
- Uzaktan kumanda ile ünite arasındaki mesafeyi azaltın.
- Pili kutupları (+/-) gösterildięi gibi hizalanacak şekilde takın.
- Pili deęiştirin.
- Uzaktan kumandayı doğrudan ünitenin önündeki sensöre doğrultun.

---

## Subwoofer boşta veya subwoofer göstergesi yanmıyor

- Güç kablosunu prizden çıkarın ve subwoofer'ı sıfırlamak için 3 dakika sonra tekrar takın.

# 7 Trademarks



The Adopted Trademarks HDMI, HDMI High-Definition Multimedia Interface, HDMI trade dress and the HDMI Logos are trademarks or registered trademarks of HDMI Licensing Administrator, Inc. in the United States and other countries.

COMPATIBLE WITH



Dolby, Dolby Vision, Dolby Atmos, and the double-D symbol are registered trademarks of Dolby Laboratories Licensing Corporation. Manufactured under license from Dolby Laboratories. Confidential unpublished works. Copyright © 2012–2021 Dolby Laboratories. All rights reserved.



The Bluetooth® word mark and logos are registered trademarks owned by Bluetooth SIG, Inc. and any use of such marks by MMD Hong Kong Holding Limited is under license. Other trademarks and trade names are those of their respective owners.



For DTS patents, see <http://patents.dts.com>. Manufactured under license from DTS, Inc. or DTS Licensing Limited. DTS, Digital Surround, Virtual:X, and the DTS logo are registered trademarks or trademarks of DTS, Inc. in the United States and other countries. © 2021 DTS, Inc. ALL RIGHTS RESERVED.

**EN** Roku, the Roku logo, Roku TV, Roku TV Ready, and the Roku TV Ready logo are trademarks and/or registered trademarks of Roku, Inc. This product is Roku TV Ready-supported in the United States, Canada, United Kingdom, Mexico and Brazil. Countries are subject to change. For the most current list of countries in which this product is Roku TV Ready-supported, please email [rokutvready@roku.com](mailto:rokutvready@roku.com).

- **If you have a Roku TV™, simply plug in the HDMI cable to the ARC ports and follow the Roku TV Ready™ on-screen instructions.**

**FR** Roku TV, Roku TV Ready et le logo Roku TV Ready sont des marques de commerce de Roku Inc. Ce produit est certifié Roku TV Ready au/en états-Unis, Canada, Royaume-Uni, Mexique et Brésil. La liste de pays peut varier. Pour obtenir la liste la plus récente des pays dans lesquels ce produit est pris en charge par Roku TV Ready, veuillez envoyer un courriel à [rokutvready@roku.com](mailto:rokutvready@roku.com).

- **Si vous avez un Roku TV™, la configuration est simple. Utilisez juste le câble inclus pour brancher votre barre de son au port HDMI ARC de votre télé et suivez les instructions à l'écran.**

**ES** Roku TV, Roku TV Ready y el logotipo de Roku TV Ready son marcas comerciales de Roku, Inc. Este producto es compatible con Roku TV Ready en Estados Unidos, Canadá, Reino Unido, México y Brasil. Los países están sujetos a cambios. Para obtener la lista más actualizada de países en los que este producto es compatible con Roku TV, envía un correo electrónico a [rokutvready@roku.com](mailto:rokutvready@roku.com).

- **Si tienes una Roku TV™, la configuración es fácil. Solo tienes que usar el cable incluido para conectar la barra de sonido al puerto HDMI ARC de la TV y seguir las instrucciones que aparecen en pantalla.**



Specifications are subject to change without notice. Please visit [www.Philips.com/support](http://www.Philips.com/support) for the latest updates and documents. Philips and the Philips Shield Emblem are registered trademarks of Koninklijke Philips N.V. and are used under license.

This product has been manufactured by and is sold under the responsibility of MMD Hong Kong Holding Limited or one of its affiliates, and MMD Hong Kong Holding Limited is the warrantor in relation to this product.