

# Sempre pronti ad aiutarti

Registrare il prodotto e richiedere assistenza all'indirizzo  
[www.philips.com/welcome](http://www.philips.com/welcome)

AJ7260D



## Manuale utente

**PHILIPS**



# Sommario

---

<b>1</b>	<b>Importante</b>	<b>2</b>
	Sicurezza	2
	Avviso	3

---

<b>2</b>	<b>Sistema di intrattenimento docking</b>	<b>5</b>
	Introduzione	5
	Contenuto della confezione	5
	Panoramica dell'unità principale	6

---

<b>3</b>	<b>Operazioni preliminari</b>	<b>8</b>
	Installazione delle batterie	8
	Collegamento dell'alimentazione	8
	Accensione	9
	Impostazione di ora e data	9

---

<b>4</b>	<b>Riproduci</b>	<b>10</b>
	Riproduzione da iPod/iPhone/iPad	10
	Riproduzione da un dispositivo esterno	11

---

<b>5</b>	<b>Ascolto della radio</b>	<b>12</b>
	Sintonizzazione su una stazione radio	12
	Programmazione delle stazioni radio	12

---

<b>6</b>	<b>Altre funzioni</b>	<b>14</b>
	Impostazione della sveglia	14
	Impostazione del timer di spegnimento	15
	Regolazione della luminosità del display	15

---

<b>7</b>	<b>Regolazione dell'audio</b>	<b>16</b>
	Regolazione del livello del volume	16
	Scelta di un effetto sonoro	16

---

<b>8</b>	<b>Informazioni sul prodotto</b>	<b>17</b>
	Specifiche	17

---

<b>9</b>	<b>Risoluzione dei problemi</b>	<b>18</b>
----------	---------------------------------	-----------

# 1 Importante

## Sicurezza

### Simboli relativi alla sicurezza



Il “fulmine” indica che il materiale non isolato nell’unità potrebbe causare una scossa elettrica. Per la sicurezza di tutti nell’ambiente domestico, non rimuovere la protezione dal prodotto.

Il “punto esclamativo” richiama l’attenzione sulle funzioni per le quali è necessario leggere attentamente la documentazione allegata per evitare problemi di funzionamento e manutenzione.

**AVVERTENZA:** per ridurre il rischio di incendio o scossa elettrica, l’apparecchio non deve essere esposto alla pioggia o umidità e non devono essere posizionati sull’apparecchio oggetti contenenti liquidi, come i vasi, ad esempio.

**ATTENZIONE:** per evitare una scossa elettrica, far corrispondere la lama grande della presa all’alloggiamento maggiore, inserendola completamente.

### Avvertenza

- Non rimuovere il rivestimento dell’apparecchio per nessun motivo.
- Non lubrificare mai alcuna parte dell’apparecchio.
- Non posizionare mai l’apparecchio su un altro dispositivo.
- Tenere lontano l’apparecchio dalla luce diretta del sole, fiamme vive o fonti di calore.
- Assicurarsi di poter raggiungere facilmente il cavo di alimentazione, la presa o l’adattatore per scollegare l’apparecchio dall’alimentazione.
- Utilizzare solo i sistemi di alimentazione elencati nel manuale dell’utente.

### Attenzione

- Se la batteria non viene sostituita correttamente, si possono verificare esplosioni.
  - Se la batteria è esaurita o non viene utilizzata per tanto tempo rimuoverla.
  - Le batterie devono essere smaltite in modo appropriato poiché contengono sostanze chimiche.
  - Materiale in perclorato; maneggiare con cura se richiesto. Per informazioni consultare il sito [www.dtsc.ca.gov/hazardouswaste/perchlorate](http://www.dtsc.ca.gov/hazardouswaste/perchlorate).
- 
- Il prodotto/telecomando può contenere una batteria a bottone, che potrebbe essere ingoiata. Tenere sempre la batteria fuori dalla portata dei bambini. Se ingerita, la batteria può causare ferite gravi o la morte. Possono verificarsi ustioni interne gravi a due ore dall’ingestione.
  - Se si sospetta che una batteria sia stata inghiottita o sia stata inserita in una qualsiasi parte del corpo, consultare subito un medico.
  - Quando si cambiano le batterie, tenere sia quelle vecchie che quelle nuove lontano dalla portata dei bambini. Assicurarsi che il vano batterie sia totalmente sicuro dopo aver sostituito la batteria.
  - Se il vano batterie non risulta sicuro, non utilizzare più il prodotto. Tenere lontano dalla portata dei bambini e contattare il produttore.

- Le batterie (batteria singola o batterie installate) non devono essere esposte a fonti di calore eccessivo come luce solare, fuoco o simili.
- **ATTENZIONE:** per evitare perdite di liquido dalla batteria, che potrebbero causare danni alle persone, alle cose o danni al telecomando:
  - Installare tutte le batterie correttamente, con i poli + e - come indicato sul telecomando.
  - Non utilizzare combinazioni di batterie diverse (vecchie e nuove, al carbonio e alcaline, ecc.).
  - Rimuovere le batterie quando il telecomando non viene utilizzato per un lungo periodo di tempo.
- Accertarsi che ci sia spazio sufficiente intorno al prodotto per la ventilazione.
- Non esporre il sistema a gocce o schizzi.
- Non posizionare sul sistema oggetti potenzialmente pericolosi (ad esempio oggetti che contengono liquidi o candele accese).
- Se si usa la spina di alimentazione o un accoppiatore per scollegare il dispositivo, assicurarsi che la spina e l'accoppiatore siano facilmente accessibili.

## Avviso

Qualsiasi modifica o intervento su questo dispositivo, se non espressamente consentito da WOOX Innovations, può invalidare il diritto dell'utente all'uso dell'apparecchio.



Questo prodotto è conforme ai requisiti sulle interferenze radio della Comunità Europea.



Questo prodotto è stato progettato e realizzato con materiali e componenti di alta qualità, che possono essere riciclati e riutilizzati.



Quando su un prodotto si trova il simbolo del bidone dei rifiuti con una croce, significa che tale prodotto è soggetto alla Direttiva Europea 2002/96/CE.

Informarsi sul sistema di raccolta differenziata in vigore per i prodotti elettrici ed elettronici.

Attenersi alle normative locali per lo smaltimento dei rifiuti e non gettare i vecchi prodotti nei normali rifiuti domestici. Il corretto smaltimento dei prodotti usati aiuta a prevenire l'inquinamento ambientale e possibili danni alla salute.



Il prodotto contiene batterie che rientrano nell'ambito della Direttiva Europea 2006/66/CE e non possono essere smaltite con i normali rifiuti domestici. Informarsi sui regolamenti locali per la raccolta differenziata delle batterie. Il corretto smaltimento delle batterie contribuisce a prevenire potenziali effetti negativi sull'ambiente e sulla salute.

### Informazioni per il rispetto ambientale

L'uso di qualsiasi imballo non necessario è stato evitato. Si è cercato, inoltre, di semplificare la raccolta differenziata, usando per l'imballaggio tre materiali: cartone (scatola), polistirene espanso (materiale di separazione) e polietilene (sacchetti, schiuma protettiva).

Il sistema è composto da materiali che possono essere riciclati e riutilizzati purché il disassemblaggio venga effettuato da aziende specializzate. Attenersi alle norme locali in materia di riciclaggio di materiali per l'imballaggio, batterie usate e apparecchiature obsolete.



Le diciture "Made for iPod" (Specifico per iPod), "Made for iPhone" (Specifico per iPhone) e "Made for iPad" (Specifico per iPad) indicano che un accessorio elettronico è stato progettato per il collegamento specifico a un iPod, iPhone o iPad ed è certificato dal produttore per la compatibilità con gli standard Apple in materia di prestazioni. Apple non è responsabile per il funzionamento di questo dispositivo o per la sua conformità agli standard normativi e di sicurezza. L'utilizzo di questo accessorio con iPod, iPhone o iPad può influire sulle prestazioni wireless.

iPod e iPhone sono marchi registrati di Apple Inc., negli Stati Uniti e in altri paesi. iPad è un marchio di Apple Inc.

### Simbolo dell'apparecchiatura Classe II



Apparecchio di Classe II con doppio isolamento e senza dispositivi per la messa a terra.

#### Nota

- La targhetta del modello è situata sul lato inferiore dell'unità.

## 2 Sistema di intrattenimento docking

Congratulazioni per l'acquisto e benvenuti in Philips! Per trarre il massimo vantaggio dall'assistenza fornita da Philips, registrare il proprio prodotto sul sito: [www.philips.com/welcome](http://www.philips.com/welcome).

---

### Introduzione

Con questa unità, è possibile ascoltare la musica da iPod/iPhone/iPad, ascoltare la radio o l'audio da altri dispositivi.

L'iPod/iPhone/iPad e la radio possono essere impostati come sorgenti per la sveglia. È possibile impostare due sveglie a orari diversi.

È possibile migliorare l'uscita audio con i seguenti effetti sonori:

- Digital Sound Control (DSC)
- Dynamic Bass Boost (DBB)

---

### Contenuto della confezione

Controllare e identificare i seguenti contenuti della confezione:

- Unità principale
- Manuale dell'utente breve

## Panoramica dell'unità principale

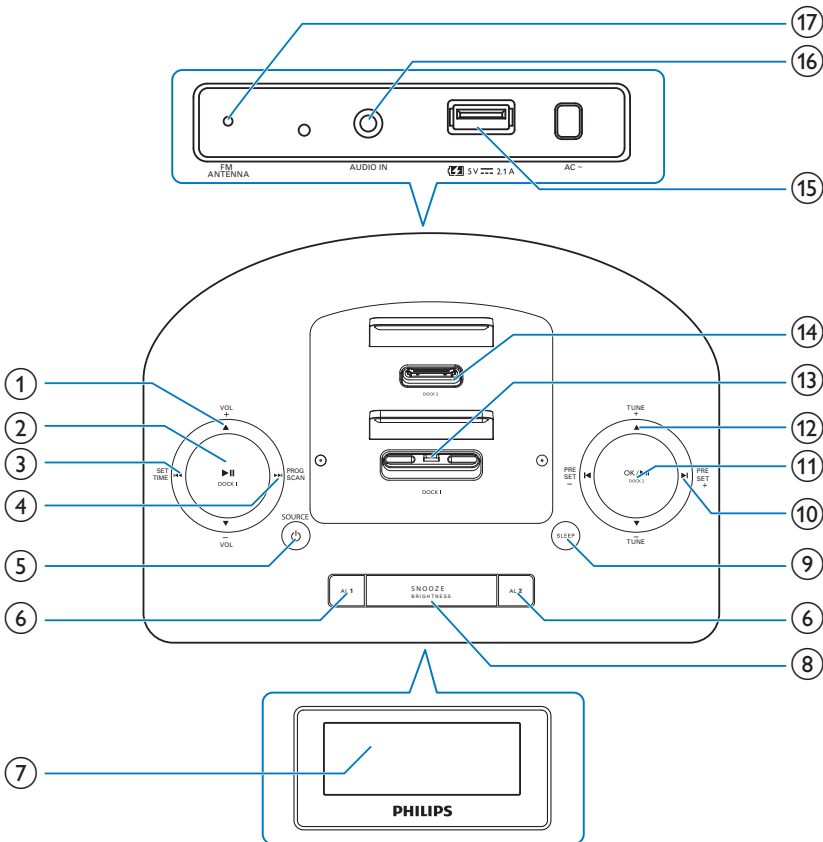

### ① VOL +/VOL -

- Consente di aumentare/diminuire il volume.

### ② ►|| DOCK 1

- In modalità Dock 1, consente di avviare o mettere in pausa la riproduzione.
- In altre modalità, consente di selezionare la sorgente Dock 1.

### ③ SET TIME

- In modalità standby, consente di impostare giorno, mese e anno.
- Nelle altre modalità, consente di abilitare/disabilitare l'effetto audio DBB (Dynamic Bass Boost) o selezionare l'effetto DSC (Digital Sound Control).
- In modalità dock, tenere premuto per avviare una ricerca all'interno di un brano.



- In modalità FM, consente di selezionare FM stereo o FM mono.

#### ④ PROG/SCAN

- Consente di programmare le stazioni radio.
- Consente la scansione automatica delle stazioni radio.
- In modalità dock, tenere premuto per avviare una ricerca all'interno di un brano.

#### ⑤ /SOURCE

- Tenere premuto per accendere l'unità o passare alla modalità standby.
- Consente di arrestare la sveglia.
- Consente di selezionare una sorgente: DOCK 1/DOCK 2, FM o AUDIO IN.

#### ⑥ AL1/AL2

- Consente di impostare la sveglia.
- Consentono di visualizzare le impostazioni della sveglia.
- Attivazione e disattivazione della sveglia.

#### ⑦ Display

- Consente di visualizzare lo stato corrente.

#### ⑧ SNOOZE/BRIGHTNESS

- Consente di disattivare temporaneamente la sveglia.
- Consente di regolare la luminosità del display.

#### ⑨ SLEEP

- Consente di impostare la funzione di spegnimento automatico.

#### ⑩ PRESET +/PRESET -

- Consentono di passare al brano precedente/successivo.
- Consentono di selezionare un programma radio preimpostato.

- In modalità dock, tenere premuto per avviare una ricerca all'interno di un brano.

#### ⑪ OK/ DOCK 2

- In modalità Dock 2, consente di avviare o mettere in pausa la riproduzione da iPod/iPhone/iPad.
- In altre modalità, consente di selezionare la sorgente Dock 2.

#### ⑫ TUNE+/TUNE-

- Impostazione di ora e data
- Quando si imposta la sveglia, consente di regolare l'ora della sveglia e il volume, nonché di selezionare la sorgente audio.
- Consente la sintonizzazione su una stazione radio FM.

#### ⑬ Dock 1 per iPod/iPhone/iPad con collegamento Lightning

#### ⑭ Dock 2 per iPod/iPhone/iPad con collegamento a 30 pin

#### ⑮ Porta di ricarica USB

#### ⑯ AUDIO IN

- Consente di collegare un dispositivo audio esterno.

#### ⑰ FM ANTENNA

- Consente di collegare un'antenna FM per migliorare la riproduzione FM.

# 3 Operazioni preliminari

## ! Attenzione

- L'uso dei comandi o delle impostazioni o l'esecuzione delle procedure in modo diverso da quanto indicato nel presente documento potrebbe provocare l'esposizione a radiazioni pericolose o altri funzionamenti nocivi.

Seguire sempre le istruzioni di questo capitolo in sequenza.

Quando si contatta Philips, verrà richiesto il numero del modello e il numero di serie dell'apparecchio. Il numero di modello e il numero di serie si trovano sulla base dell'apparecchio. Annotare i numeri qui:

N° modello \_\_\_\_\_

N° di serie \_\_\_\_\_

## Installazione delle batterie

### ☰ Nota

- L'apparecchio funziona solo tramite alimentazione CA. Le batterie (non incluse) servono solo come alimentazione di riserva.

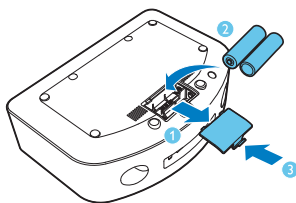

- 1 Aprire il coperchio del vano batteria.
- 2 Inserire 2 batterie AA con la polarità corretta (+/-) come indicato.
- 3 Chiudere il coperchio del vano batteria.

## ! Attenzione

- Rischio di esplosione! Tenere lontane le batterie da fonti di calore, dai raggi solari e dal fuoco. Non gettare mai le batterie nel fuoco.
- Rischio di riduzione di durata della batteria. Non utilizzare mai combinazioni di diverse marche o tipi di batterie.
- Rischio di danni al prodotto! Quando non si utilizza il telecomando per lunghi periodi, rimuovere le batterie.

## Collegamento dell'alimentazione

### ! Attenzione

- Rischio di danni al prodotto! Assicurarsi che la tensione dell'alimentazione corrisponda a quella indicata sulla parte inferiore del sistema.
- Rischio di scosse elettriche! Quando si scollega il cavo di alimentazione CA, staccare sempre la spina dalla presa. Non tirare mai il cavo.
- Prima di collegare il cavo di alimentazione CA, accertarsi di aver eseguito tutti gli altri collegamenti.
- Per scollegare il sistema completamente dall'alimentazione, rimuovere la spina dalla presa a muro.

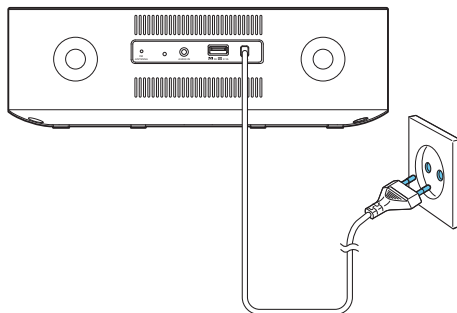

Collegare il cavo di alimentazione CA alla presa a muro.

## Accensione

Tenere premuto **⏻**.

- ↳ L'unità passa all'ultima sorgente selezionata.

## Passaggio alla modalità standby

Per impostare la modalità standby sull'unità, tenere premuto **⏻**.

- ↳ L'ora e la data (se impostate) vengono visualizzate sul pannello display.

## Selezione della sorgente

Premere più volte **SOURCE** per selezionare DOCK 1/Dock 2, FM e AUDIO IN.

## Impostazione di ora e data

- In modalità standby, tenere premuto **SET TIME** per 2 secondi.
  - ↳ [24H] inizia a lampeggiare e viene emesso un segnale acustico.
- Premere **TUNE+** o **TUNE-** per selezionare il formato 12/24 ore.
- Premere **OK** per confermare.
  - ↳ Viene visualizzato 00:00 e le cifre dell'ora iniziano a lampeggiare.
- Ripetere i passaggi 2-3 per impostare le ore, i minuti, il giorno, il mese e l'anno.



### Suggerimento

- Nel formato 12 ore, viene visualizzato [MONTH--DAY].
- Nel formato 24 ore, viene visualizzato [DAY--MONTH].



### Nota

- Quando un iPod/iPhone/iPad è collegato, l'unità docking sincronizza automaticamente l'ora da quest'ultimo.

## 4 Riproduci

### Riproduzione da iPod/iPhone/iPad

Grazie a questa unità è possibile ascoltare l'audio dall'iPod/iPhone/iPad.

#### iPod/iPhone/iPad compatibili

L'unità docking doppia integrata supporta i seguenti modelli di iPod, iPhone e iPad:

Compatibile con (Dock 1):

- iPod nano (7a generazione)
- iPod Touch (5a generazione)
- iPad (4a generazione)
- iPad mini
- iPhone 5

Compatibile anche con (Dock 2):

- iPod nano (seconda, terza, quarta, quinta e sesta generazione)
- iPod classic
- iPod touch (prima, seconda, terza e quarta generazione)
- iPad (3a generazione)
- iPad 2
- iPad
- iPhone 4S
- iPhone 4
- iPhone 3GS
- iPhone 3G
- iPhone

### Ascolto tramite l'iPod/iPhone/iPad

- 1 Premere più volte **SOURCE** per selezionare la modalità DOCK 1 o DOCK 2.
- 2 Posizionare l'iPhone/iPod/iPad su Dock 1 o Dock 2.

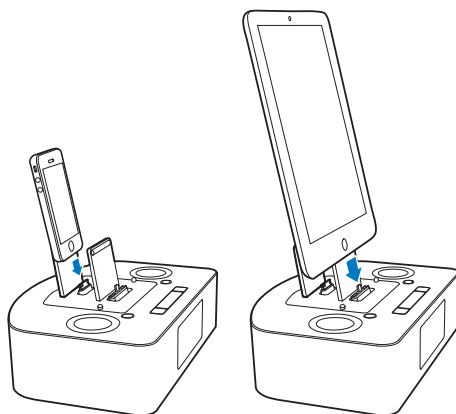

- Per mettere in pausa/riprendere la riproduzione, premere **▶||**.
- Per passare a un altro brano, premere **◀/▶**.
- Per effettuare una ricerca durante la riproduzione, tenere premuto **◀◀** / **▶▶** o **PRESET +/PRESET -** quindi rilasciarlo per riprendere la normale riproduzione.

### Caricamento dell'iPod/iPhone/iPad

Quando l'unità è collegata all'alimentazione, il lettore iPod/iPhone/iPad posizionato sulla base docking inizia a caricarsi.



#### Suggerimento

- Su alcuni modelli di iPod, l'indicazione di carica compare dopo alcuni minuti.

---

## Riproduzione da un dispositivo esterno

Tramite questa unità è possibile ascoltare l'audio di un dispositivo esterno.

- 1 Premere ripetutamente **SOURCE** per selezionare la sorgente **AUDIO IN**.
- 2 Collegare un cavo di collegamento audio da 3,5 mm (non fornito):
  - al jack **AUDIO IN** (3,5 mm) sul retro dell'unità.
  - al jack per cuffie di un dispositivo esterno.

↳ Il display mostra un messaggio di testo che scorre [AUDIO IN] (Ingresso audio) seguito dalla data e dall'ora.
- 3 Avviare la riproduzione dal dispositivo (vedere il manuale dell'utente relativo).

# 5 Ascolto della radio

## Nota

- Questa unità consente solo la ricezione di stazioni FM.

## Sintonizzazione su una stazione radio

### Suggerimento

- Per una ricezione ottimale utilizzare un'antenna FM. Estrarre completamente l'antenna e regolarne la posizione.
- Posizionare l'antenna a debita distanza da televisori, videoregistratori o altre sorgenti di radiazioni.
- **[STEREO]** è l'impostazione predefinita per la modalità di sintonizzazione.
- In modalità di sintonizzazione, è possibile tenere premuto **DBB/DSC/SET TIME** per passare da **[STEREO]** a **[MONO]** e viceversa; l'unità memorizza l'impostazione anche se viene spenta o si passa ad altre sorgenti.

- 1 Premere più volte **SOURCE** per selezionare la modalità FM.
- 2 Tenere premuto **TUNE+/TUNE-** per più di 2 secondi.  
↳ La radio si sintonizza automaticamente sulla stazione successiva con un segnale forte.
- 3 Ripetere il passaggio 2 per sintonizzare altre stazioni.
  - Per sintonizzarsi su una stazione con un segnale debole, premere ripetutamente **TUNE+/TUNE-** finché non si ottiene una ricezione ottimale.

## Programmazione delle stazioni radio

La preimpostazione delle stazioni radio consente di salvare le stazioni e di recuperarle facilmente.

## Nota

- L'elenco delle stazioni preimpostate ne può contenere 20.
- Se l'elenco è pieno, il display mostra la scritta P 20.
- Se si salva una stazione radio in una posizione già occupata, la stazione precedente viene sostituita.

## Programmazione manuale delle stazioni radio

1. Premere ripetutamente **SOURCE** per passare alla modalità FM.
2. Premere **TUNE+/TUNE-** per sintonizzarsi su una stazione radio.
3. Premere **PROG/SCAN**.  
↳ Un numero di posizione inizia a lampeggiare.
4. Premere **OK** per salvare la stazione radio corrente nella posizione selezionata.

### Suggerimento

- Premere **PRESET +/-PRESET** - per modificare la posizione per il salvataggio di una stazione radio.

## Programmazione automatica delle stazioni radio

- 1 Premere ripetutamente **SOURCE** per passare alla modalità FM.
- 2 Tenere premuto **PROG/SCAN**.
  - ↳ Il display mostra la scritta [AUTO] (auto);
  - ↳ L'unità avvia automaticamente la scansione di tutte le stazioni radio disponibili e le salva nell'elenco delle stazioni preimpostate.
- 3 Attendere fino alla fine della scansione automatica.
  - ↳ Viene trasmessa automaticamente la prima stazione nell'elenco.

### Selezione di una stazione radio preimpostata

- 1 Premere **◀ / ▶** / per selezionare un numero preimpostato.

## 6 Altre funzioni

### Impostazione della sveglia

È possibile impostare due sveglie a orari diversi.

#### Nota

- Verificare di aver impostato correttamente l'orologio.

- 1 Tenere premuto **AL1** oppure **AL2**.
  - ↳ Le cifre dell'ora iniziano a lampeggiare e viene emesso un segnale acustico.
  - ↳ [AL SET] (Impostazione sveglia) lampeggia sullo schermo.
- 2 Premere più volte **TUNE+/TUNE-** per impostare l'ora.
- 3 Premere **OK** per confermare.
  - ↳ I minuti iniziano a lampeggiare.
  - ↳ [AL SET] (Impostazione sveglia) lampeggia sullo schermo.
- 4 Ripetere i passaggi 2-3 per impostare i minuti, quindi selezionare quando deve scattare la sveglia e scegliere la sorgente dell'audio e il volume di quest'ultima.

Dopo aver impostato il volume, l'unità esce dalla modalità di impostazione della sveglia e vengono emessi due segnali acustici.

#### Sugerimento





- Se si seleziona DOCK 1/DOCK 2 come sorgente della sveglia, se non è presente alcun dispositivo sulla base, la sveglia passa automaticamente al segnale acustico.
- Se entrambe le sveglie vengono impostate alla stessa ora, scatta solo la sveglia 1.

### Visualizzazione delle impostazioni della sveglia

Premere **AL1** o **AL2** per visualizzare le impostazioni della sveglia.

### Attivazione e disattivazione della sveglia

Quando viene mostrata un'impostazione della sveglia sullo schermo, premere più volte **AL1/AL2** per attivare o disattivare il timer:

- ↳ Se la sveglia è attiva, viene visualizzato, [  AL 1 ] o [  AL2 ].
- ↳ Se la sveglia non è attiva, [  AL1 ] o [  AL2 ] scompare.

### Disattivazione temporanea della sveglia

Quando suona la sveglia, premere **SNOOZE**.

- ↳ La sveglia si interrompe e l'icona della sveglia lampeggia.
- ↳ La sveglia riprenderà a suonare 9 minuti dopo.

#### Nota

- Quando si utilizzano le batterie per il funzionamento, le sveglie possono solo utilizzare il segnale acustico come sorgente audio.

### Interruzione della sveglia

Quando la sveglia suona, premere **AL1** o **AL2**.

- ↳ La sveglia si interrompe, ma l'impostazione rimane attiva.





## Suggerimento

- Per interrompere la sveglia, è anche possibile premere . L'unità si imposta sull'ultima sorgente selezionata.
- Se si tiene premuto , verrà interrotta anche la sveglia e l'unità passerà alla modalità standby.
- Se non viene interrotta la sveglia, suona per 30 minuti.
- Quando la sveglia scatta, dovrebbe iniziare a un volume relativamente basso e aumenta gradualmente a quello più alto in 90 secondi.

## Impostazione del timer di spegnimento

L'unità può passare automaticamente alla modalità standby dopo un periodo di tempo prestabilito.

Premere ripetutamente **SLEEP** per selezionare 120, 90, 60, 45, 30 e 15 minuti.

- ↳ Se il timer di spegnimento è attivo, sul display è visualizzato il simbolo „zz”.

### Per disattivare il timer di spegnimento

- 1 Premere più volte **SLEEP** fino a che non compare [OFF] (spento).
  - ↳ Se il timer di spegnimento non è attivo, il simbolo „zz” scompare dal display.

## Regolazione della luminosità del display

Quando non squilla la sveglia, premere più volte **BRIGHTNESS** per selezionare livelli diversi dell'intensità luminosa del display.



## Nota

- Quando si usano le batterie per il funzionamento, non è possibile selezionare il livello della luminosità.

# 7 Regolazione dell'audio

---

## Regolazione del livello del volume

Durante la riproduzione, premere **VOL +/-** per aumentare/diminuire il volume gradualmente.



### Suggerimento

- Tenere premuto **VOL +/-** per aumentare/diminuire il volume a una velocità superiore.

---

## Scelta di un effetto sonoro

Durante la riproduzione, premere più volte **SET TIME** per selezionare un effetto sonoro predefinito e attivare/disattivare l'ottimizzazione dinamica dei bassi.



### Nota

- L'unità supporta i seguenti effetti sonori: **[POP]** (pop), **[JAZZ]** (jazz), **[ROCK]** (rock), **[CLAS]** (classic) e **[FLAT]** (flat).
- Se l'opzione DBB è attiva, viene visualizzata la scritta **[DBB]**.

# 8 Informazioni sul prodotto



## Nota

- Le informazioni relative al prodotto sono soggette a modifiche senza preavviso.

## Specifiche

### Amplificatore

Potenza in uscita totale	8 W
Risposta in frequenza	80 Hz -16 kHz, $\pm 3$ dB
Rapporto segnale/rumore	$\geq 67$ dBA
Ingresso Aux (Audio in)	0,6 V RMS 20 kohm

### Altoparlanti

Impedenza altoparlanti	4 ohm
Driver altoparlanti	57 mm
Sensibilità	$> 84$ dB/m/W

### FM

Gamma di sintonizzazione	FM 87,5-108 MHz
Griglia di sintonizzazione	50 kHz
- Mono, 26dB quieting sensitivity	$< 22$ dBf
- Stereo, 46dB quieting sensitivity	$< 51$ dBf
Sensibilità di ricerca	$< 41$ dBf
Distorsione totale armonica	$< 2\%$
Rapporto segnale/rumore	$> 45$ dB

### Informazioni generali

Alimentazione CA	110-240 V~,50/60Hz
Consumo energetico durante il funzionamento	44 W
Consumo energetico in standby (visualizzazione orologio)	$< 1$ W
Dimensioni (l x p x a) - Unità principale (L x A x P)	260 x 138 x 185 mm
Peso (unità principale senza confezione)	1,13 kg

# 9 Risoluzione dei problemi



## Attenzione

- Non rimuovere il rivestimento dell'apparecchio per nessun motivo.

Al fine di mantenere valida la garanzia, non provare a riparare il sistema.

Se si verificano problemi quando si utilizza l'apparecchio, consultare l'elenco riportato di seguito prima di richiedere l'assistenza. Se il problema persiste, consultare il sito Web di Philips ([www.philips.com/support](http://www.philips.com/support)). Quando si contatta Philips, assicurarsi che l'apparecchio si trovi nelle vicinanze e che il numero di modello e il numero di serie siano disponibili.

### Assenza di alimentazione

- Verificare che la spina di alimentazione CA dell'unità sia collegata correttamente.
- Assicurarsi che venga erogata corrente dalla presa CA.
- Verificare che le batterie siano inserite correttamente.

### Audio assente

- Regolare il volume.
- Verificare se l'unità sta eseguendo la scansione automatica. Durante il processo di scansione automatica il volume viene disattivato.

### Nessuna risposta dall'unità

- Rimuovere le batterie dall'unità principale (se inserite), quindi scollegare e ricollegare la spina CA e riaccendere l'unità.

### Scarsa ricezione radio

- Aumentare la distanza tra l'unità e il televisore o il videoregistratore.
- Estendere completamente l'antenna FM.

### Il timer non funziona

- Impostare correttamente l'ora.
- Attivare il timer.

### L'impostazione orologio/timer si è cancellata

- Si è verificata un'interruzione di alimentazione oppure la presa di alimentazione è stata scollegata.
- Ripristinare l'orologio/timer.





Specifications are subject to change without notice  
2014 © WOOX Innovations Limited. All rights reserved. Philips  
and the Philips' Shield Emblem are registered trademarks of  
Koninklijke Philips N.V. and are used by WOOX Innovations  
Limited under license from Koninklijke Philips N.V.

AJ7260D\_12\_UM\_V3.1

