

PHILIPS

**Micro Music
System**

BTM1560

Instrukcja obsługi



Aby uzyskać pomoc techniczną, zarejestruj swój produkt na stronie internetowej:
www.philips.com/support

Spis treści

1 Ważne	2
Bezpieczeństwo	2
Uwaga	3

2 Mikrowieża	4
Wprowadzenie	4
Zawartość opakowania	4
Opis jednostki centralnej	5
Opis pilota zdalnego sterowania	6

3 Czynności wstępne	8
Podłączanie głośników	8
Podłączanie zasilania	8
Przygotowanie pilota	9
Włączanie zasilania	9
Ustawianie zegara	9

4 Odtwarzanie	10
Odtwarzanie z płyty	10
Odtwarzanie z urządzenia USB	10
Sterowanie odtwarzaniem	10
Pomijanie utworów	11
Programowanie utworów	11
Odtwarzanie z urządzeń z obsługą Bluetooth	11

5 Słuchanie radia FM	12
Dostrajanie stacji radiowej	12
Automatyczne zapisywanie stacji radiowych	12
Ręczne zapisywanie stacji radiowych	13
Wybór zaprogramowanej stacji radiowej	13

6 Regulacja dźwięku	13
Wybór zaprogramowanego efektu dźwiękowego	13
Dostosowywanie poziomu głośności	13
Wyciszanie dźwięku	13

7 Inne funkcje	14
Ustawianie budzika	14
Ustawianie wyłącznika czasowego	14
Odtwarzanie dźwięku z urządzenia zewnętrznego	15
Ładowanie urządzeń	15

8 Informacje o produkcie	16
Dane techniczne	16
Informacje o odtwarzaniu urządzenia USB	16
Obsługiwane formaty płyt MP3	17

9 Rozwiązywanie problemów	17
----------------------------------	-----------

1 Ważne

Bezpieczeństwo

Przed rozpoczęciem korzystania z mikrowieży należy zapoznać się ze wszystkimi instrukcjami. Gwarancja nie obejmuje uszkodzeń powstałych na skutek postępowania niezgodnego z instrukcjami.



„Błyskawica” wskazuje na nieizolowany materiał w urządzeniu, który może spowodować porażenie prądem elektrycznym. W celu zapewnienia bezpieczeństwa wszystkich domowników prosimy o niezdejmowanie osłony.

Wykrzyknik zwraca uwagę na funkcje, w przypadku których należy dokładnie przeczytać dołączoną dokumentację w celu uniknięcia problemów związanych z obsługą i konserwacją.

OSTRZEŻENIE: W celu zmniejszenia ryzyka pożaru lub porażenia prądem elektrycznym nie należy narażać urządzenia na deszcz lub wilgoć. Nie należy stawiać na urządzeniu przedmiotów wypełnionych cieczą, np. wazonów.

UWAGA: Aby uniknąć ryzyka porażenia prądem, należy włożyć wtyczkę do końca. (W krajach z wtyczką uniwersalną: Aby uniknąć ryzyka porażenia prądem, należy szerszy styk wtyczki dopasować do szerszego otworu).

Ostrzeżenie

- Nie zdejmuj obudowy tego urządzenia.
- Nie smaruj żadnej części urządzenia.
- Nigdy nie patrz na wiązkę lasera urządzenia.
- Nigdy nie stawiaj urządzenia na innym urządzeniu elektronicznym.
- Nigdy nie wystawiaj urządzenia na działanie promieni słonecznych, źródeł otwartego ognia lub ciepła.
- Upewnij się, że zawsze masz łatwy dostęp do przewodu zasilającego, wtyczki lub zasilacza w celu odłączenia urządzenia od źródła zasilania.

- W celu zapewnienia właściwej wentylacji upewnij się, że z każdej strony urządzenia zachowany jest odpowiedni odstęp.
- Korzystaj wyłącznie z dodatków oraz akcesoriów wskazanych przez producenta.
- **OSTRZEŻENIE** dotyczące korzystania z baterii. Aby zapobiec wyciekowi elektrolitu z baterii, który może doprowadzić do obrażeń ciała, uszkodzenia mienia lub uszkodzenia urządzenia:
 - Wkładaj baterię w prawidłowy sposób, zgodnie ze znakami + i - umieszczonymi na produkcie.
 - Baterie i akumulatory (dołączone lub zamontowane) należy zabezpieczyć przed oddziaływaniem wysokich temperatur (światłem słonecznym, ogniem itp.).
 - Wyjmuj baterię, jeśli nie korzystasz z produktu przez długi czas.
- Nie wolno narażać urządzenia na kontakt z kapiącą lub pryskającą wodą.
- Nie wolno stawiać na produkcie potencjalnie niebezpiecznych przedmiotów (np. naczyń wypełnionych płynami czy płonących świec).

- Jeśli urządzenie jest podłączone do gniazdka za pomocą przewodu zasilającego lub łącznika, ich wtyki muszą być łatwo dostępne.



Ten symbol oznacza, że produkt zawiera baterie opisane w treści Dyrektywy Europejskiej 2013/56/UE, których nie można zutylizować z pozostałymi odpadami domowymi. Należy zapoznać się z lokalnymi przepisami dotyczącymi składowania zużytych produktów elektrycznych i elektronicznych oraz baterii. Należy postępować zgodnie z lokalnymi przepisami i nigdy nie należy wyrzucać produktu ani baterii ze zwykłymi odpadami gospodarstwa domowego. Prawidłowa utylizacja zużytych produktów i baterii pomaga chronić środowisko naturalne oraz ludzkie zdrowie.

Wyjmowanie baterii

Aby wyjąć baterię, zapoznaj się z częścią dotyczącą instalacji baterii.

Ochrona środowiska

Producent dołożył wszelkich starań, aby wyeliminować zbędne środki pakunkowe. Użyte środki pakunkowe można z grubsza podzielić na trzy grupy: tektura (karton), pianka polistyrenowa (boczne elementy ochronne) i polietylen (worki foliowe, folia ochronna).

Urządzenie zbudowano z materiałów, które mogą zostać poddane utylizacji oraz ponownemu wykorzystaniu przez wyspecjalizowane przedsiębiorstwa. Prosimy zapoznać się z lokalnymi przepisami dotyczącymi utylizacji materiałów pakunkowych, rozładowanych baterii i akumulatorów oraz zużytych urządzeń elektronicznych.



Znak słowny i logo Bluetooth® są zastrzeżonymi znakami towarowymi

Uwaga

Wszelkie zmiany lub modyfikacje tego urządzenia, które nie zostaną wyraźnie zatwierdzone przez firmę Gibson Innovations, mogą unieważnić pozwolenie na jego obsługę.

Zgodność

Firma Gibson Innovations niniejszym oświadcza, że ten produkt spełnia wszystkie niezbędne wymagania oraz inne ważne wytyczne dyrektywy 2014/53/UE. Deklarację zgodności można znaleźć na stronie internetowej pod adresem www.philips.com/support.

Ochrona środowiska

Utylizacja starych produktów i akumulatorów



Ten produkt został wykonany z wysokiej jakości materiałów i elementów, które nadają się do ponownego wykorzystania.



Ten symbol na produkcie oznacza, że produkt podlega postanowieniom Dyrektywy Europejskiej 2012/19/UE.

firmy Bluetooth SIG, Inc. Każde wykorzystanie takich znaków przez firmę Gibson Innovations wymaga licencji.



Wykonywanie nieautoryzowanych kopii materiałów zabezpieczonych przed kopiowaniem, w tym programów komputerowych, plików, audycji i nagrań dźwiękowych, może stanowić naruszenie praw autorskich będące przestępstwem. Nie należy używać niniejszego urządzenia do takich celów.

Dbanie o produkt

- W kieszeni na płytę nie należy umieszczać przedmiotów innych niż płyty.
- Nie wkładaj wygiętych lub porysowanych płyt do kieszeni na płytę.
- Jeśli urządzenie nie będzie używane przez dłuższy czas, wyjmij płyty z kieszeni na płytę.
- Do czyszczenia urządzenia używaj wyłącznie ściereczek z mikrofibry.

Urządzenie zawiera następującą etykietę:



Uwaga

- Tabliczka znamionowa znajduje się w tylnej części urządzenia.

2 Mikrowieża

Gratulujemy zakupu i witamy wśród klientów firmy Philips! Aby w pełni skorzystać z obsługi świadczonej przez firmę Philips, należy zarejestrować zakupiony produkt na stronie www.philips.com/support.

Wprowadzenie

Z tym zestawem można:

- słuchać dźwięku z płyt, urządzeń USB, urządzeń Bluetooth oraz innych urządzeń zewnętrznych;
- słuchać stacji radiowych FM.

Zestaw obsługuje następujące formaty:



Zawartość opakowania

Po otwarciu opakowania należy sprawdzić jego zawartość:

- Jednostka centralna
- Pilot zdalnego sterowania (z jedną baterią AAA)
- Głośniki (x2)
- Materiały drukowane

Opis jednostki centralnej

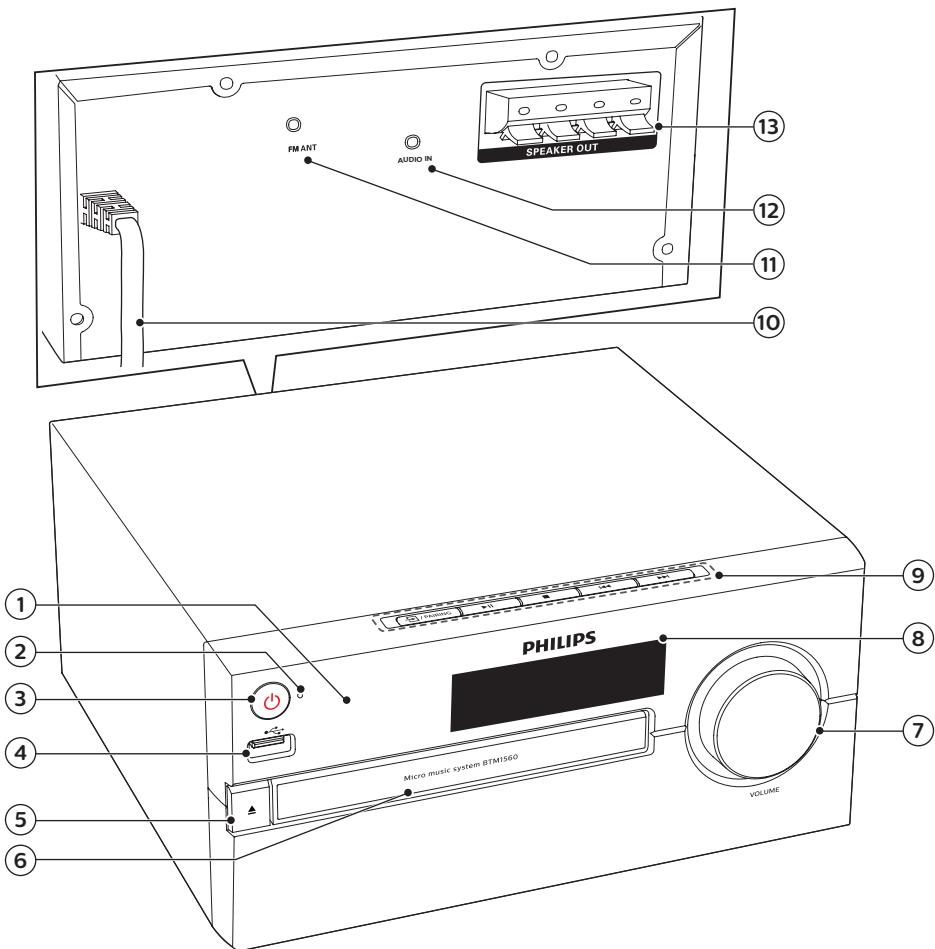

① Czujnik podczerwieni

② Wskaźnik LED

- Wskaźnik trybu gotowości: świeci się na czerwono, gdy urządzenie znajduje się w trybie gotowości.
- Wskaźnik Bluetooth: świeci się na niebiesko, wskazując stan połączenia Bluetooth.

③ 

- Włączanie produktu lub przełączanie go w tryb gotowości.

④ 

- Podłączanie urządzeń pamięci masowej USB.

⑤ 

- Otwieranie lub zamykanie kieszeni na płytę.

Opis pilota zdalnego sterowania

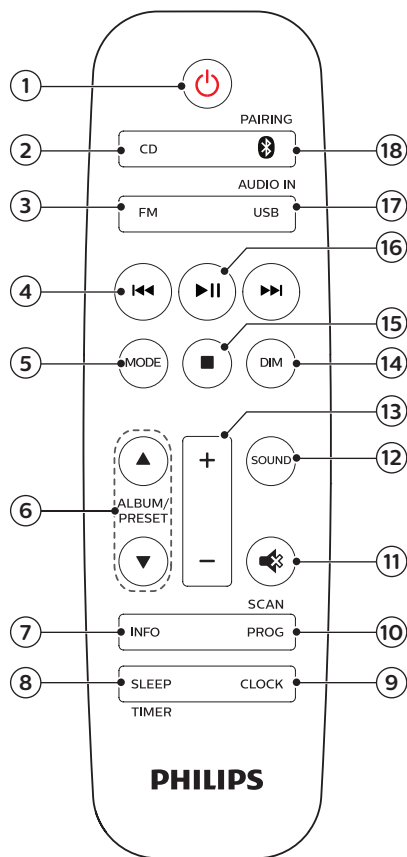





- 6 Kieszeń na płytę
- 7 Pokrętko głośności
 - Regulacja poziomu głośności.
- 8 Panel wyświetlacza
 - Wyświetlanie bieżącego stanu urządzenia.
- 9 /PAIRING
 - Naciśnij, aby wybrać źródło: DISC, USB, TUNER, AUDIO IN, BT.
 - W trybie Bluetooth naciśnij i przytrzymaj przez ponad 2 sekundy, aby odłączyć aktualnie podłączone urządzenie i włączyć tryb parowania.

▶ II

- Rozpoczynanie lub wstrzymywanie odtwarzania.
- - Zatrzymywanie odtwarzania.
 - Usuwanie programu.
- ◀◀ / ▶▶
 - Przechodzenie do poprzedniej lub następnej ścieżki.
 - Wyszukiwanie w utworze lub na płycie.
 - Dostrajanie stacji radiowej.
 - Ustawianie godziny.

- 10 AC MAINS ~
- 11 Antena FM
 - Poprawa odbioru radia FM.
- 12 AUDIO IN
 - Podłączanie zewnętrznych urządzeń audio.
- 13 Gniazdo SPEAKER OUT
 - Podłączanie głośników.

- 1
 - Włączanie produktu lub przełączanie go w tryb gotowości.
- 2 CD
 - Wybór płyty CD jako źródła.
- 3 FM
 - Wybór źródła FM.

- ④  • Przechodzenie do poprzedniego lub następnego utworu.
- Wyszukiwanie w utworze, na płycie lub w urządzeniu USB.
 - Dostrajanie stacji FM.
 - Ustawianie godziny.
- ⑤ **MODE**
- Wybór trybu odtwarzania losowego w celu odtwarzania utworów w kolejności losowej.
 - Wybór trybu powtarzania w celu wielokrotnego odtwarzania jednego lub wszystkich utworów.
- ⑥ **ALBUM/PRESET ▲ / ▼**
- Wybór zaprogramowanej stacji radiowej.
 - Przechodzenie do poprzedniego lub następnego albumu.
- ⑦ **INFO**
- Wyświetlanie informacji o odtwarzaniu.
- ⑧ **SLEEP/TIMER**
- Ustawianie wyłącznika czasowego.
 - Ustawianie budzika.
- ⑨ **CLOCK**
- Ustawianie zegara.
 - Wyświetlanie zegara.
 - W trybie gotowości: naciśnij i przytrzymaj przycisk, aby włączyć lub wyłączyć wyświetlacz zegara.
- ⑩ **PROG/SCAN**
- Programowanie utworów.
 - Programowanie stacji radiowych.
 - Automatyczne zapisywanie stacji radiowych.
- ⑪  • Wyciszanie lub przywracanie głośności.
- ⑫ **SOUND**
- Wybór zaprogramowanego efektu dźwiękowego.
- ⑬ **+/- (głośność)**
- Regulacja poziomu głośności.
- ⑭ **DIM**
- Regulacja jasności wyświetlacza.
- ⑮  • Zatrzymanie odtwarzania lub usuwanie programu.
- ⑯  • Naciśnij, aby rozpocząć, wstrzymać lub wznowić odtwarzanie.
- ⑰ **USB/AUDIO IN**
- Wybór źródła USB.
 - Wybór źródła AUDIO IN.
- ⑱ ** /PAIRING**
- Wybór źródła Bluetooth.
 - W trybie Bluetooth naciśnij i przytrzymaj przez ponad 2 sekundy, aby odłączyć aktualnie podłączone urządzenie i włączyć tryb parowania.

3 Czynności wstępne

! Uwaga

- Obsługa urządzenia w sposób niezgodny z instrukcją obsługi grozi narażeniem użytkownika na działanie niebezpiecznego promieniowania laserowego.

Instrukcje z tego rozdziału zawsze wykonuj w podanej tu kolejności.

Podłączanie głośników

! Uwaga

- Wsuń odizolowane końcówki przewodów głośnikowych do gniazda.
- Aby uzyskać lepszą jakość dźwięku, używaj wyłącznie głośników dołączonych do zestawu.

- 1 W przypadku prawego głośnika wybierz gniazda na tylnej ścianie jednostki centralnej oznaczone literą „R”.
- 2 Podłącz czerwony przewód do czerwonego gniazda (+), a czarny przewód do czarnego gniazda (-).
- 3 W przypadku lewego głośnika wybierz gniazda jednostki centralnej oznaczone literą „L”.
- 4 Powtórz czynność 2, aby podłączyć przewód lewego głośnika.

Aby podłączyć odpowiedni przewód głośnikowy:

- 1 Naciśnij i przytrzymaj klapkę gniazda.
- 2 Umieść w gnieździe całą wtyczkę przewodu głośnikowego.
- 3 Zwolnij klapkę.

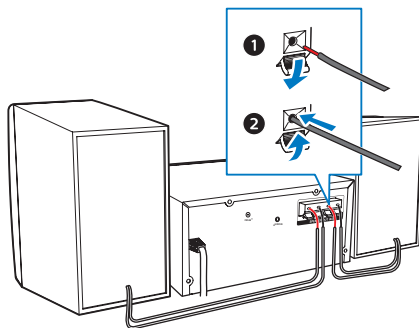

Podłączanie zasilania

! Uwaga

- Ryzyko uszkodzenia produktu! Upewnij się, że napięcie źródła zasilania jest zgodne z wartością zasilania podaną na spodzie lub na tylnej ścianie zestawu.
- Ryzyko porażenia prądem! Przed podłączeniem przewodu zasilającego upewnij się, że wtyczka jest prawidłowo zamontowana. Odłączając przewód zasilający, zawsze chwytaj za wtyczkę, nigdy za przewód.
- Przed podłączeniem przewodu zasilającego sprawdź, czy wykonane zostały wszystkie pozostałe połączenia.

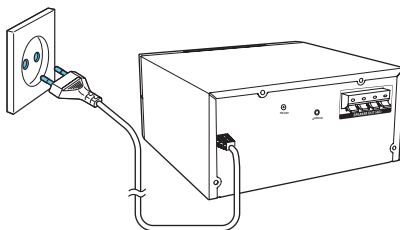

Podłącz przewód zasilający do gniazdka elektrycznego.

Przygotowanie pilota

! Uwaga

- Ryzyko uszkodzenia produktu! Gdy pilot zdalnego sterowania nie jest używany przez dłuższy czas, wyjmij z niego baterie.
- Baterie zawierają substancje chemiczne, należy o tym pamiętać przy ich wyrzucaniu.

Aby włożyć baterie do pilota zdalnego sterowania:

- 1 Otwórz komorę baterii.
- 2 Włóż dołączoną do zestawu baterię typu AAA w sposób przedstawiony na rysunku, z zachowaniem prawidłowej biegunowości (+/-).
- 3 Zamknij komorę baterii.

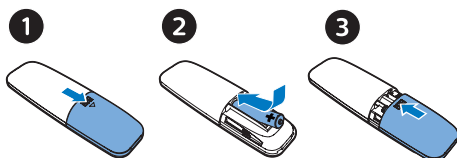

Włączanie zasilania

Naciśnij przycisk ϕ .

- ↳ Produkt zostanie przełączony na ostatnio wybrane źródło.

Przełączanie w tryb gotowości

Naciśnij ponownie przycisk ϕ , aby przełączyć produkt w tryb gotowości bez wyświetlacza zegara lub przełączyć go w tryb gotowości z wyświetlaczem zegara.

- ↳ Wskaźnik trybu gotowości zacznie świecić na czerwono.
- W trybie gotowości można nacisnąć i przytrzymać przycisk **CLOCK**, aby włączyć lub wyłączyć wyświetlacz zegara.

☰ Uwaga

- Produkt przełącza się w tryb gotowości po 15 minutach braku aktywności.
- Aby osiągnąć wydajność umożliwiającą energooszczędne działanie, odłącz zewnętrzne urządzenia elektroniczne od portu USB, gdy produkt nie jest używany.

Ustawianie zegara

- 1 W trybie gotowości naciśnij i przytrzymaj przycisk **CLOCK** przez ponad 2 sekundy, aby przejść do trybu ustawiania zegara.
↳ [24H] lub [12H] zostanie wyświetlone.
- 2 Naciśnij przycisk \lll/\ggg , aby wybrać format **24H** lub **12H**, a następnie naciśnij przycisk **CLOCK**.
↳ Zaczną migać cyfry godziny.
- 3 Naciśnij przycisk \lll/\ggg , aby ustawić godzinę, a następnie naciśnij przycisk **CLOCK**.
↳ Zaczną migać cyfry minuty.
- 4 Naciśnij przycisk \lll/\ggg , aby ustawić minutę, a następnie naciśnij przycisk **CLOCK**.
↳ Zegar został ustawiony.

☰ Uwaga

- Aby wyświetlić zegar w trybie włączonego zasilania, naciśnij krótko przycisk **CLOCK**.
- W trybie gotowości można nacisnąć i przytrzymać przycisk **CLOCK**, aby włączyć lub wyłączyć wyświetlacz zegara.
- Jeśli wyświetlacz zegara zostanie włączony w trybie gotowości, zwiększy się pobór mocy.

4 Odtwarzanie

Odtwarzanie z płyty

- 1 Naciśnij przycisk **CD**, aby wybrać źródło CD.
- 2 Naciśnij przycisk **▲**, aby otworzyć kieszeń na płytę.
- 3 Włóż płytę etykietą do góry.
- 4 Naciśnij przycisk **▲**, aby zamknąć kieszeń na płytę.
↳ Odtwarzanie rozpocznie się automatycznie. Jeśli tak się nie stanie, naciśnij przycisk **▶||**.

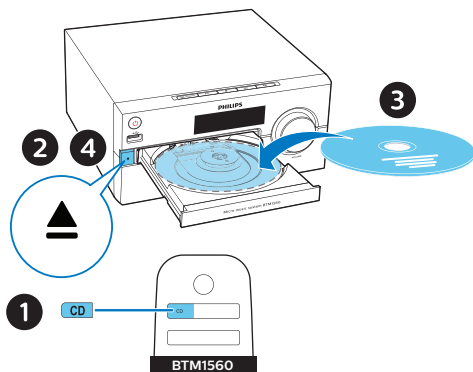

Odtwarzanie z urządzenia USB

Uwaga

- Sprawdź, czy urządzenie USB zawiera pliki audio w obsługiwanej formie.

- 1 Włóż urządzenie USB do gniazda

- 2 Naciśnij przycisk **USB**, aby wybrać źródło USB.
↳ Odtwarzanie rozpocznie się automatycznie. Jeśli nie, naciśnij przycisk **▶||**.

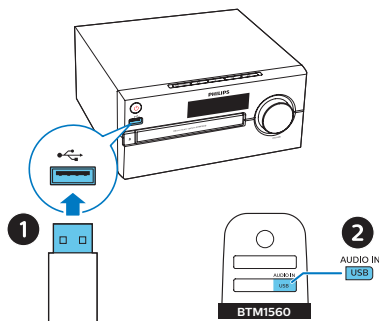

Sterowanie odtwarzaniem

- | | |
|----------------|---|
| ▶ | Rozpoczynanie, wstrzymanie lub wznowienie odtwarzania. |
| ■ | Zatrzymanie odtwarzania. |
| ▲ / ▼ | Wybór albumu lub folderu. |
| ◀◀ / ▶▶ | Naciśnij, aby przejść do poprzedniego lub następnego utworu. Naciśnij i przytrzymaj, aby rozpocząć wyszukiwanie do tyłu/do przodu w obrębie utworu. |
| MODE | Wielokrotne odtwarzanie jednego lub wszystkich utworów. Odtwarzanie losowe utworów. |
| +/- | Zwiększanie lub zmniejszanie głośności. |

	Wyciszenie i przywracanie dźwięku.
SOUND	Wybór zaprogramowanej korekcji dźwięku.
DIM	Regulacja jasności wyświetlacza.
INFO	Wyświetlanie informacji o odtwarzaniu.

Aby usunąć program:
Naciśnij dwukrotnie przycisk .

Odtwarzanie z urządzeń z obsługą Bluetooth

Uwaga

- Nie gwarantujemy zgodności ze wszystkimi urządzeniami Bluetooth.
- Pojawienie się przeszkody między zestawem i urządzeniem może spowodować zmniejszenie zasięgu działania.
- Efektywny zasięg połączenia bezprzewodowego między tym zestawem a urządzeniem Bluetooth wynosi około 10 metrów (30 stóp).
- Zestaw może zapamiętać maksymalnie 8 podłączonych wcześniej urządzeń Bluetooth.

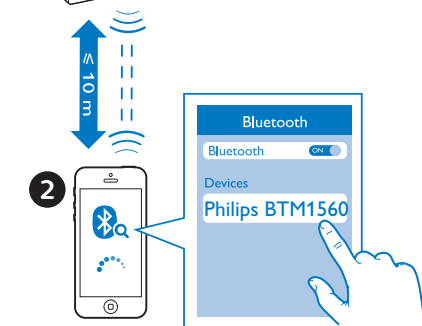
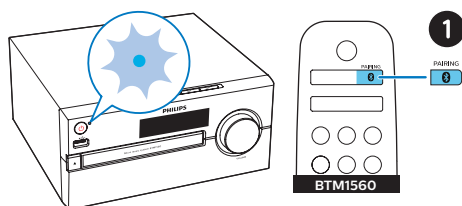



- 1 Naciśnij przycisk , aby wybrać źródło Bluetooth.
↳ [BT] (Bluetooth) wyświetli się.
↳ Wskaźnik Bluetooth zacznie migać na niebiesko.

Pomijanie utworów

W przypadku CD:



Za pomocą przycisków  wybierz utwory.

W przypadku płyty MP3 i urządzenia USB:

- 1 Za pomocą przycisków  wybierz album lub folder.
- 2 Za pomocą przycisków  wybierz utwór lub plik.

Programowanie utworów

Ta funkcja umożliwia zaprogramowanie 20 utworów w żądanej kolejności.

- 1 W trybie zatrzymania naciśnij przycisk **PROG/SCAN**, aby włączyć tryb programowania.
↳ [P01] zostanie wyświetlone.
- 2 W przypadku utworów w formacie MP3 wybierz album za pomocą przycisków .
- 3 Za pomocą przycisków  wybierz utwór, a następnie naciśnij przycisk **PROG/SCAN**, aby potwierdzić wybór.
- 4 Powtórz czynności od 2 do 3, aby zaprogramować więcej utworów.
- 5 Naciśnij przycisk , aby odtworzyć zaprogramowane utwory.

- 2 W urządzeniu obsługującym profil zaawansowanej dystrybucji audio (A2DP) włącz funkcję Bluetooth i wyszukaj urządzenia Bluetooth, które można sparować (informacje na ten temat można znaleźć w instrukcji obsługi urządzenia).
- 3 W urządzeniu Bluetooth wybierz pozycję „**Philips BTM1560**” i w razie potrzeby wprowadź hasło parowania „0000”.
 - Jeśli nie można wyszukać pozycji „**Philips BTM1560**” lub nie można sparować urządzenia z tym produktem, naciśnij i przytrzymaj przycisk **PAIRING** przez ponad 2 sekundy, aby włączyć tryb parowania.

↳ Po pomyślnym sparowaniu i nawiązaniu połączenia wskaźnik Bluetooth zacznie świecić na niebiesko w sposób ciągły, a zestaw wyemituje dwa sygnały dźwiękowe.
- 4 Włącz odtwarzanie muzyki w podłączonym urządzeniu.

↳ Dźwięk będzie przesyłany strumieniowo z urządzenia Bluetooth do produktu.

Aby odłączyć urządzenie z obsługą Bluetooth:

- Wyłącz funkcję Bluetooth w urządzeniu.
- Naciśnij i przytrzymaj przycisk **PAIRING** przez 2 sekundy, aby włączyć tryb parowania.

5 Słuchanie radia FM

Dostrajanie stacji radiowej



Wskazówka

- Umieść antenę jak najdalej od telewizora lub innego źródła promieniowania elektromagnetycznego.
- Aby uzyskać optymalny odbiór, rozłóż antenę i dostosuj jej położenie.

- 1 Naciśnij przycisk **FM**, aby wybrać źródło FM.
- 2 Naciśnij i przytrzymaj przycisk **◀◀/▶▶** przez ponad 2 sekundy.

↳ Tuner automatycznie dostroi się do stacji o najsilniejszym sygnale.
- 3 Powtórz czynność 2, aby dostroić tuner do większej liczby stacji.

Dostrajanie do stacji nadającej słaby sygnał:

Naciśnij kilkakrotnie przyciski **◀◀/▶▶** aż do momentu uzyskania optymalnego odbioru.

Automatyczne zapisywanie stacji radiowych



Uwaga

- Można zapisać do 20 stacji radiowych FM.

- 1 Naciśnij przycisk **FM**, aby wybrać źródło FM.

- 2 Naciśnij i przytrzymaj przycisk **PROG/SCAN** przez co najmniej 2 sekundy.
 - ↳ Wszystkie dostępne stacje są programowane w kolejności od najsilniejszego pasma odbioru.
 - ↳ Stacja zaprogramowana jako pierwsza zostanie wybrana automatycznie.

Ręczne zapisywanie stacji radiowych

- 1 Dostrajanie stacji radiowej FM.
- 2 Naciśnij przycisk **PROG/SCAN**, aby włączyć tryb programowania.
 - ↳ Zostanie wyświetlone oznaczenie [P01].
- 3 Za pomocą przycisków ▲/▼ przypisz stacji numer od 1 do 20, a następnie naciśnij przycisk **PROG/SCAN**, aby zatwierdzić.
- 4 Powtórz czynności od 1 do 3, aby zaprogramować więcej stacji.

Uwaga

- Aby nadpisać zaprogramowaną stację, zapisz w jej miejscu inną stację.

Wybór zaprogramowanej stacji radiowej

W trybie FM wybierz numer zaprogramowanej stacji za pomocą przycisków ▲/▼.

6 Regulacja dźwięku

Wymienione operacje są dostępne dla wszystkich obsługiwanych formatów nośnika.

Wybór zaprogramowanego efektu dźwiękowego

- Naciśnij kilkakrotnie przycisk **SOUND**, aby wybrać zaprogramowany efekt dźwiękowy.

Dostosowywanie poziomu głośności

- Na pilocie naciśnij kilkakrotnie przycisk +/- (głośność).
- Na jednostce centralnej obróć pokrętko regulacji głośności.

Wyciszanie dźwięku

- Aby wyciszyć lub przywrócić dźwięk, naciśnij przycisk .

7 Inne funkcje

Ustawianie budzika

Tego urządzenia można używać jako budzika. Jako źródło sygnału budzika można wybrać płytę, radio FM lub plik MP3 w urządzeniu pamięci masowej USB.

Uwaga

- Budzik jest niedostępny w trybie AUDIO IN.
- Jeśli jako źródło wybrano płytę CD lub urządzenie USB, ale nie włożono płyty ani nie podłączono urządzenia USB, automatycznie zostanie wybrany tryb radia.

- 1 Sprawdź, czy zegar został ustawiony.
- 2 W trybie gotowości naciśnij i przytrzymaj przycisk **SLEEP/TIMER** przez ponad 2 sekundy.
↳ Zaczną migać cyfry godziny.
- 3 Naciśnij kilkakrotnie przyciski **◀◀/▶▶**, aby ustawić godzinę, a następnie naciśnij przycisk **SLEEP/TIMER**, aby potwierdzić.
↳ Zaczną migać cyfry minut.
- 4 Naciśnij przyciski **◀◀/▶▶**, aby ustawić minutę, a następnie naciśnij przycisk **SLEEP/TIMER**, aby potwierdzić.
↳ Zacznie migać ostatnio wybrane źródło sygnału budzika.
- 5 Naciśnij przyciski **◀◀/▶▶**, aby wybrać źródło sygnału budzika (płyta, USB lub radio FM), a następnie naciśnij przycisk **SLEEP/TIMER**, aby potwierdzić.
↳ Zacznie migać napis **XX** (XX oznacza poziom głośności dźwięku budzika).

- 6 Naciśnij przycisk **◀◀/▶▶**, aby ustawić głośność budzika, a następnie naciśnij przycisk **SLEEP/TIMER**, aby potwierdzić.

Włączanie i wyłączanie budzika

Aby włączyć lub wyłączyć budzik, naciśnij kilkakrotnie przycisk **SLEEP/TIMER** w trybie gotowości.

- ↳ Jeśli budzik jest włączony, wyświetlany jest symbol .
- W trybie gotowości można nacisnąć i przytrzymać przycisk **CLOCK**, aby włączyć lub wyłączyć wyświetlacz zegara.

Ustawianie wyłącznika czasowego

Zestaw muzyczny jest wyposażony w funkcję umożliwiającą samoczynne przełączenie w tryb gotowości po ustawionym czasie.

- Po włączeniu zestawu muzycznego naciśnij kilkakrotnie przycisk **SLEEP/TIMER**, aby wybrać określony czas (w minutach).
↳ Jeśli wyłącznik czasowy jest włączony, na ekranie wyświetlany jest symbol **z**.

Wyłączanie wyłącznika czasowego

- Naciśnij kilkakrotnie przycisk **SLEEP/TIMER** aż do wyświetlenia komunikatu **[OFF]** (wyłącznik wył.).
↳ Po dezaktywacji wyłącznika czasowego oznaczenie **z** nie będzie już widoczne.

Odtwarzanie dźwięku z urządzenia zewnętrznego

Zestaw umożliwia słuchanie muzyki z urządzenia zewnętrznego podłączonego za pomocą przewodu MP3 Link.

- 1 Podłącz przewód MP3 Link (niedołączony do zestawu) do:
 - **AUDIO IN** gniazda (3,5 mm) w produkcie,
 - gniazda słuchawkowego w urządzeniu zewnętrznym.
- 2 Naciśnij kilkakrotnie przycisk **AUDIO IN**, aby wybrać **AUDIO IN** jako źródło.
- 3 Rozpocznij odtwarzanie zawartości urządzenia (patrz instrukcja obsługi urządzenia).

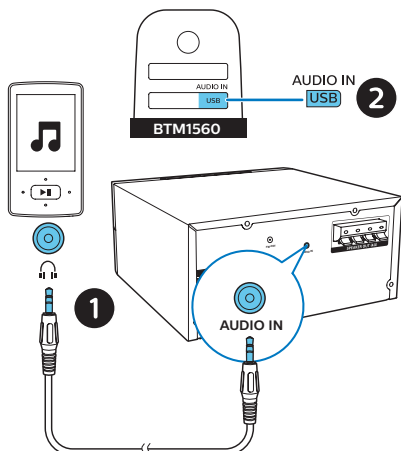

Ładowanie urządzeń

Za pomocą mikrowieży można ładować urządzenia zewnętrzne, takie jak telefon komórkowy, odtwarzacz MP3 lub inne urządzenia przenośne.

- 1 Aby połączyć gniazdo USB produktu z gniazdem USB danego urządzenia, użyj przewodu USB.

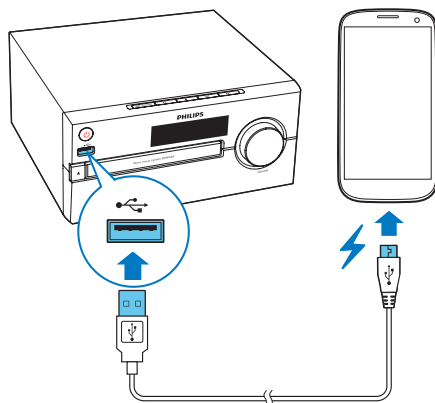

- 2 Podłącz produkt do zasilania.
↳ Ładowanie rozpocznie się po rozpoznaniu urządzenia.

Uwaga

- Producent nie gwarantuje zgodności tego produktu ze wszystkimi urządzeniami.

8 Informacje o produkcie



Uwaga

- Informacje o produkcie mogą ulec zmianie bez powiadomienia.

Dane techniczne

- **Znamionowa moc wyjściowa (wzmacniacz):** moc całkowita 30 W (maks.)
- **Akustyczne pasmo przenoszenia:** 70 Hz–20 kHz
- **Przetwornik:** 2 pełnozakresowe 3,5", 4 Ω
- **Wzmocnienie tonów niskich:** 2 x port basów
- **Obsługiwane typy płyt:** CD–DA, CD–R, CD–RW, MP3–CD (8/12 cm)
- **Wersja Bluetooth:** 2.1 + EDR
- **Obsługiwane profile Bluetooth:** A2DP wersja 1.2, AVRCP wersja 1.0
- **Pasma częstotliwości Bluetooth / moc wyjściowa:** od 2,402 GHz do 2,480 GHz, pasmo ISM / ≤ 4 dBm (klasa 2)
- **Odtwarzanie z urządzenia USB:**
 - Typ A, bezpośrednie połączenie USB 2.0, 5 V / 1 A, format plików MSC, FAT 16/32,
 - Obsługa urządzeń USB o pojemności do 32 GB
- **Ładowanie przez USB:**
Maks. 2 A (tryb gotowości); maks. 500 mA (źródło USB); maks. 1 A (źródło radio/CD/Audio in)
** Rzeczywiste natężenie ładowania zależy od urządzeń przenośnych.*
- **Zakres częstotliwości tunera:** FM 87,5–108 MHz

- **Zaprogramowane stacje:** 20
- **Poziom wejścia AUDIO IN:** 600 mV ± 100 mV RMS
- **Zasilanie:** 100–240 V~, 50/60 Hz (prąd przemienny)
- **Pobór mocy podczas pracy:** 25 W
- **Pobór mocy w trybie gotowości Bluetooth:** < 2 W
- **Pobór mocy w trybie gotowości:** < 0,5 W (wyświetlanie zegara wyłączone)
- **Wymiary (szer. x wys. x głęb.):** 220 x 104 x 242 mm (jednostka centralna); 120 x 197 x 144 mm (obudowa głośnika)
- **Waga:** 1,4 kg (jednostka centralna); 2 x 0,8 kg (obudowa głośnika)

Informacje o odtwarzaniu urządzenia USB

Zgodne urządzenia USB:

- Karta pamięci flash USB (USB 2.0 lub USB1.1)
- Odtwarzacze audio z pamięcią flash USB (USB 2.0 lub USB1.1)
- Karty pamięci (wymagane jest podłączenie do urządzenia dodatkowego czytnika kart)

Obsługiwane formaty urządzeń USB:

- USB lub system plików FAT12, FAT16, FAT32 (rozmiar sektora: 512 bajtów)
- Szybkość kompresji MP3 (przepustowość): 32–320 Kb/s i zmienna
- Maksymalnie 8 poziomów katalogów
- Maksymalna liczba albumów/folderów: 99
- Maksymalna liczba ścieżek/tytułów: 999

- Nazwa pliku w standardzie Unicode UTF8 (maksymalna długość: 32 bajty)

Nieobsługiwane formaty USB:

- Puste albumy: są to albumy, które nie zawierają plików MP3/WMA i nie są pokazywane na wyświetlaczu.
- Pliki w formacie nieobsługiwanym przez urządzenie są pomijane. Przykładowo, dokumenty programu Word (.doc) lub pliki MP3 z rozszerzeniem .dlf są ignorowane i nieodtworzane.
- Pliki audio WMA, AAC, WAV, PCM
- Pliki WMA zabezpieczone przed kopiowaniem (DRM) (.wav, .m4a, .m4p, .mp4, .aac)
- Pliki WMA w formacie bezstratnym

Obsługiwane formaty płyt MP3

- ISO9660, Joliet
- Maksymalna ilość tytułów: 128 (w zależności od długości nazwy pliku)
- Maksymalna liczba albumów: 99
- Dźwięk o częstotliwości próbkowania: 32 kHz, 44,1 kHz, 48 kHz
- Dźwięk o szybkości kompresji: 32-256 (kb/s), zmienne szybkości kompresji (VBR)

9 Rozwiązywanie problemów



Ostrzeżenie

- Nie zdejmuj obudowy tego urządzenia.

Aby zachować ważność gwarancji, nie wolno samodzielnie naprawiać urządzenia.

Jeśli w trakcie korzystania z tego urządzenia wystąpią problemy, należy wykonać poniższe czynności sprawdzające przed wezwaniem serwisu. Jeśli nie uda się rozwiązać problemu, odwiedź stronę firmy Philips (www.philips.com/support). Kontaktując się z przedstawicielem firmy Philips, należy mieć przygotowane w pobliżu urządzenie oraz jego numer modelu i numer seryjny.

Brak zasilania

- Upewnij się, że przewód zasilający jest podłączony prawidłowo.
- Upewnij się, że gniazdko elektryczne jest pod napięciem.
- W celu oszczędzania energii zestaw automatycznie wyłącza się po 15 minutach bezczynności od momentu zakończenia odtwarzania.

Brak dźwięku lub dźwięk zniekształcony

- Ustaw głośność.
- Sprawdź, czy przewody głośnikowe zostały prawidłowo podłączone.
- Sprawdź, czy odcinki przewodu głośnikowego z usuniętą izolacją są zabezpieczone za pomocą zacisku.

Brak reakcji urządzenia

- Odłącz zasilacz, a następnie podłącz go ponownie i włącz urządzenie.

- W celu oszczędzania energii zestaw automatycznie wyłącza się po 15 minutach bezczynności od momentu zakończenia odtwarzania.

Pilot zdalnego sterowania nie działa

- Przed naciśnięciem dowolnego przycisku funkcji na pilocie najpierw wybierz właściwe źródło za pomocą pilota, a nie jednostki centralnej.
- Użyj pilota w mniejszej odległości od zestawu.
- Sprawdź, czy baterie zostały włożone w sposób zgodny z oznaczeniami +/- w komorze baterii.
- Wymień baterię.
- Skieruj pilota bezpośrednio na czujnik sygnałów zdalnego sterowania na panelu przednim urządzenia.

Nie wykryto płyty

- Umieść płytę w odtwarzaczu.
- Sprawdź, czy płyta nie jest włożona do góry nogami.
- Poczekaj, aż zaparowanie soczewki zniknie.
- Wymień lub wyczyść płytę.
- Użyj sfinalizowanej płyty CD lub płyty zapisanej w jednym z obsługiwanych formatów.

Nie można wyświetlić niektórych plików z urządzenia USB

- Ilość folderów lub plików w urządzeniu USB przekroczyła dopuszczalną wielkość. Nie oznacza to usterki urządzenia.
- Formaty tych plików nie są obsługiwane.

Przenośne urządzenie USB nie jest obsługiwane

- Urządzenie USB jest niezgodne z zestawem. Spróbuj podłączyć inne urządzenie.

Słaby odbiór stacji radiowych

- Zwiększ odległość między zestawem a telewizorem lub innymi źródłami promieniowania elektromagnetycznego.
- Rozciągnij całkowicie przewodową antenę radiową.

Odtwarzanie muzyki nie jest dostępne w zestawie nawet po udanym połączeniu z urządzeniem Bluetooth.

- Urządzenia nie można używać do bezprzewodowego odtwarzania muzyki za pośrednictwem tego zestawu.

Jakość dźwięku ulega pogorszeniu po podłączeniu urządzenia Bluetooth.

- Odbiór sygnału Bluetooth jest słaby. Zmniejsz odległość między urządzeniem a zestawem lub usuń przeszkody znajdujące się między nimi.

Urządzenie Bluetooth nie może być podłączone do tego zestawu.

- Urządzenie nie obsługuje profili wymaganych przez zestaw.
- Funkcja Bluetooth nie jest włączona w urządzeniu. Więcej informacji na temat uruchamiania tej funkcji można znaleźć w instrukcji obsługi urządzenia.
- Zestaw nie znajduje się w trybie parowania.
- Zestaw nawiązał już połączenie z innym urządzeniem Bluetooth. Odłącz to urządzenie, a następnie ponów próbę.

Sparowane urządzenie przenośne bez przerwy łączy się i rozłącza.

- Odbiór sygnału Bluetooth jest słaby. Zmniejsz odległość między urządzeniem a zestawem lub usuń przeszkody znajdujące się między nimi.

- Niektóre telefony komórkowe mogą nieustannie łączyć się i rozłączać w trakcie połączenia i po jego zakończeniu. To nie oznacza, że zestaw działa nieprawidłowo.
- W przypadku niektórych urządzeń połączenie Bluetooth może być rozłączane automatycznie przez funkcje oszczędzania energii. To nie oznacza, że zestaw działa nieprawidłowo.

Zegar nie działa

- Nastaw poprawnie zegar.
- Włącz zegar.

Ustawienia zegara/timera usunięte

- Nastąpiła przerwa w zasilaniu lub odłączono przewód zasilający.
- Ponownie ustaw zegar/budzik.

Jak włączyć lub wyłączyć wyświetlacz zegara w trybie gotowości?

- Aby włączyć lub wyłączyć wyświetlacz zegara w trybie gotowości, naciśnij i przytrzymaj przycisk **CLOCK**.



Copyright © 2017 Gibson Innovations Limited.

This product has been manufactured by, and is sold under the responsibility of Gibson Innovations Ltd., and Gibson Innovations Ltd. is the warrantor in relation to this product. The Philips trademark and the Philips Shield Emblem are registered trademarks of Koninklijke Philips N.V. used under license.

BTM1560_12_UM_V1.0

