

- User manual
- Manuel d'utilisation
- Manual del usuario
- Benutzerhandbücher
- Gebruikershandleidingen
- Manuale per l'utente
- Användarhandböckerna
- Brugermanual



Important notes for users in the U.K.

Mains plug

This apparatus is fitted with an approved 13 Amp plug. To change a fuse in this type of plug proceed as follows:

- 1 Remove fuse cover and fuse.
- 2 Fix new fuse which should be a BS1362 5 Amp, A.S.T.A. or BSI approved type.
- 3 Refit the fuse cover.

If the fitted plug is not suitable for your socket outlets, it should be cut off and an appropriate plug fitted in its place.

If the mains plug contains a fuse, this should have a value of 5 Amp. If a plug without a fuse is used, the fuse at the distribution board should not be greater than 5 Amp.

Note: The severed plug must be disposed of to avoid a possible shock hazard should it be inserted into a 13 Amp socket elsewhere.

How to connect a plug

The wires in the mains lead are coloured with the following code: blue = neutral (N), brown = live (L).

- As these colours may not correspond with the colour markings identifying the terminals in your plug, proceed as follows:
 - Connect the blue wire to the terminal marked N or coloured black.
 - Connect the brown wire to the terminal marked L or coloured red.
 - Do not connect either wire to the earth terminal in the plug, marked E (or $\frac{1}{2}$) or coloured green (or green and yellow).

Before replacing the plug cover, make certain that the cord grip is clamped over the sheath of the lead - not simply over the two wires.

Copyright in the U.K.

Recording and playback of material may require consent. See Copyright Act 1956 and The Performer's Protection Acts 1958 to 1972.

Italia

DICHIARAZIONE DI CONFORMITA'

Si dichiara che l'apparecchio MCD296 Philips risponde alle prescrizioni dell'art. 2 comma 1 del D.M. 28 Agosto 1995 n. 548.

Fatto a Eindhoven

Philips Consumer Electronics
Philips, Glaslaan 2
5616 JB Eindhoven, The Netherlands

Norge

Typeskilt finnes på apparatens underside.

Observer: Nettbryteren er sekundert innkoplet. Den innebygde nettdelen er derfor ikke frakoplet nettet så lenge apparatet er tilsluttet nettkontakten.

For å redusere faren for brann eller elektrisk støt, skal apparatet ikke utsettes for regn eller fuktighet.

CAUTION

Visible and invisible laser radiation. If the cover is open, do not look at the beam.

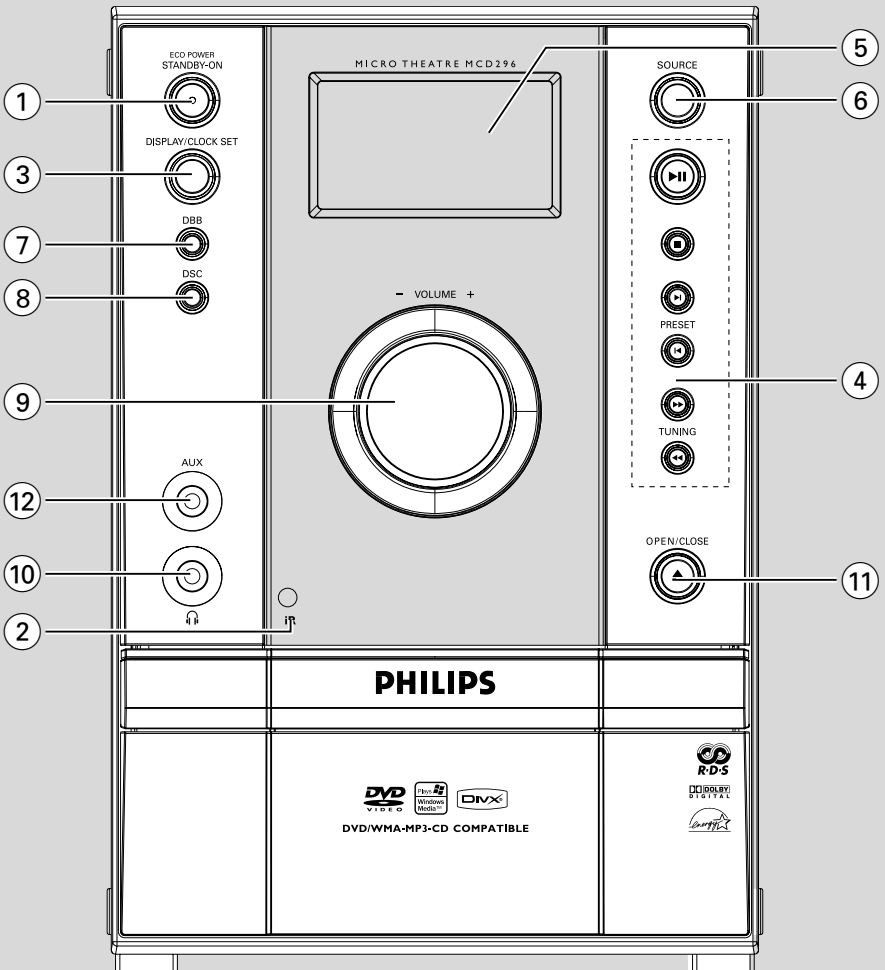
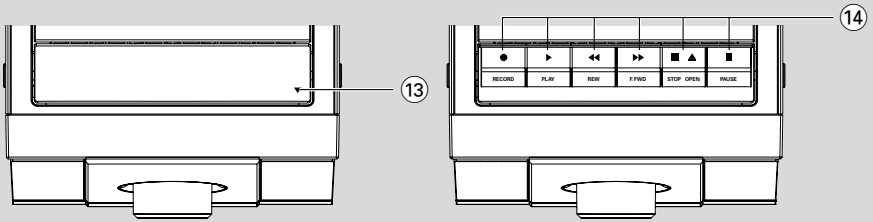

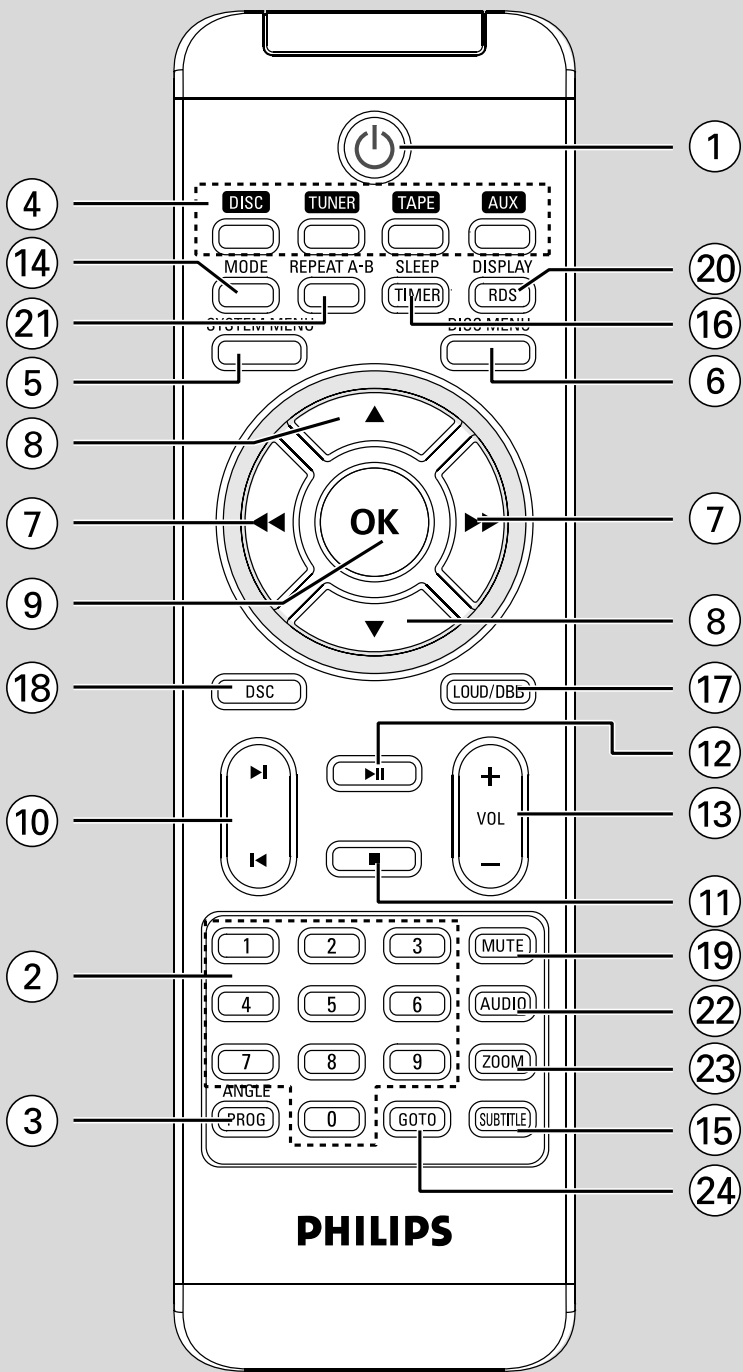

DK

Advarsel: Usynlig laserstråling ved åbning når sikkerhedsafbrydere er ude af funktion. Undgå udsættelse for stråling.

Bemærk: Netafbryderen er sekundært indkoblet og afbryder ikke strømmen fra nettet. Den indbyggede netdel er derfor tilsluttet til lysnettet så længe netstikket sidder i stikkontakten.

S

Klass 1 laserapparat

Varning! Om apparaten används på annat sätt än i denna bruksanvisning specificerats, kan användaren utsättas för osynlig laserstrålning, som överskrider gränsen för laserklass 1.

Observera! Stömbrytaren är sekundärt kopplad och bryter inte strömmen från nätet. Den inbyggda nådelen är därför ansluten till elnätet så länge stickproppen sitter i vägguttaget.

SF

Luokan 1 laserlaite

Varoitus! Laitteen käyttäminen muulla kuin tässä käyttöohjeessa mainitulla tavalla saattaa altistaa käyttäjän turvallisuusluokan 1 ylittävälle näkymättömälle lasersäteilylle.

Oikeus muutoksiin varataan. Laite ei saa olla alttiina tippu- ja roiskevedelle.

Huom. Toiminnanvalitsin on kytketty toisipuolelle, eikä se kytke laitetta irti sähköverkosta. Sisäänrakennettu verkko-osa on kytkettynä sähköverkkoon aina silloin, kun pistoke on pistorasiasassa.

Manufactured under license from Dolby Laboratories.

"Dolby", "Pro Logic" and the double-D symbol are trademarks of Dolby Laboratories.

MANUFACTURED UNDER LICENSE FROM DIGITAL THEATER SYSTEMS, INC. US PAT. NO 5,451,942, 5,956,674, 5,974,380, 5,978,762 AND OTHER WORLDWIDE

PATENTS ISSUED AND PENDING. "DTS" AND "DTS DIGITAL SURROUND" ARE REGISTERED TRADEMARKS OF DIGITAL THEATER SYSTEMS, INC. COPYRIGHT 1996, 2000 DIGITAL THEATER SYSTEMS, INC. ALL RIGHTS RESERVED.

This product incorporates copyright protection technology that is protected by method claims of certain U.S. patents and other intellectual property rights owned by Macrovision Corporation and other rights owners. Use of this copyright protection technology must be authorized by Macrovision Corporation, and is intended for home and other limited viewing uses only unless otherwise authorized by Macrovision Corporation. Reverse engineering or disassembly is prohibited.

DivX, DivX Certified, and associated logos are trademarks of DivX Networks, Inc and are used under license.



Windows Media is a trademark of Microsoft Corporation.

Language Code

Abkhazian	6566	Inupiaq	7375	Pushto	8083
Afar	6565	Irish	7165	Russian	8285
Afrikaans	6570	Íslenska	7383	Quechua	8185
Amharic	6577	Italiano	7384	Raeto-Romance	8277
Arabic	6582	Ivrit	7269	Romanian	8279
Armenian	7289	Japanese	7465	Rundi	8278
Assamese	6583	Javanese	7486	Samoan	8377
Avestan	6569	Kalaallisut	7576	Sango	8317
Aymara	6589	Kannada	7578	Sanskrit	8365
Azerhijani	6590	Kashmiri	7583	Sardinian	8367
Bahasa Melayu	7783	Kazakh	7575	Serbian	8382
Bashkir	6665	Kernewek	7587	Shona	8378
Belarusian	6669	Khmer	7577	Shqip	8381
Bengali	6678	Kinyarwanda	8287	Sindhi	8368
Bihari	6672	Kirghiz	7589	Sinhalese	8373
Bislama	6673	Komi	7586	Slovensky	8373
Bokmål, Norwegian	7866	Korean	7579	Slovenian	8376
Bosanski	6683	Kuanyama; Kwanyama	7574	Somali	8379
Brezhoneg	6682	Kurdish	7585	Sotho; Southern	8384
Bulgarian	6671	Lao	7679	South Ndebele	7882
Burmese	7789	Latina	7665	Sundanese	8385
Castellano, Español	6983	Latvian	7686	Suomi	7073
Catalán	6765	Letzeburgesch;	7666	Swahili	8387
Chamorro	6772	Limburgan; Limburger	7673	Swati	8383
Chechen	6769	Lingala	7678	Svenska	8386
Chewa; Chichewa; Nyanja	7889	Lithuanian	7684	Tagalog	8476
中文	9072	Luxembourgish;	7666	Tahitian	8489
Chuang; Zhuang	9065	Macedonian	7775	Tajik	8471
Church Slavic; Slavonic	6785	Malagasy	7771	Tamil	8465
Chuvash	6786	Magyar	7285	Tatar	8484
Corsican	6779	Malayalam	7776	Telugu	8469
Česky	6783	Maltese	7784	Thai	8472
Dansk	6865	Manx	7186	Tibetan	6679
Deutsch	6869	Maori	7773	Tigrinya	8473
Dzongkha	6890	Marathi	7782	Tonga (Tonga Islands)	8479
English	6978	Marshallese	7772	Tsonga	8483
Esperanto	6979	Moldavian	7779	Tswana	8478
Estonian	6984	Mongolian	7778	Türkçe	8482
Euskara	6985	Nauru	7865	Turkmen	8475
Ελληνικά	6976	Navaho; Navajo	7886	Twi	8487
Faroese	7079	Ndebele, North	7868	Uighur	8571
Français	7082	Ndebele, South	7882	Ukrainian	8575
Frysk	7089	Ndonga	7871	Urdu	8582
Fijian	7074	Nederlands	7876	Uzbek	8590
Gaelic; Scottish Gaelic	7168	Nepali	7869	Vietnamese	8673
Gallegan	7176	Norsk	7879	Volapuk	8679
Georgian	7565	Northern Sami	8369	Walloon	8765
Gikuyu; Kikuyu	7573	North Ndebele	7868	Welsh	6789
Guarani	7178	Norwegian Nynorsk;	7878	Wolof	8779
Gujarati	7185	Occitan; Provençal	7967	Xhosa	8872
Hausa	7265	Old Bulgarian; Old Slavonic	6785	Yiddish	8973
Herero	7290	Oriya	7982	Yoruba	8979
Hindi	7273	Oromo	7977	Zulu	9085
Hiri Motu	7279	Ossetian; Ossetic	7983		
Hrwatski	6779	Pali	8073		
Ido	7379	Panjabi	8065		
Interlingua (International)	7365	Persian	7065		
Interlingue	7365	Polski	8076		
		Português	8084		

Innehållsförteckning

Allmän information

Funktioner	208
Skivor för uppspelning	208
Medföljande tillbehör	208
Miljöinformation	209
Information om skötsel och säkerhet	209
Skydda hörseln	210

Anslutningar

Steg 1: Placering av högtalare	211
Steg 2: Ansluta högtalarna	212
Steg 3: Antennanslutning	212
Steg 4: Ansluta till en TV	212-213
Använda kompositvideouttag	
Använd S-Video in uttag	
Använda en RF-modulator	
Steg 5: Ansluta nätsladden	214
Tilläggsfunktionsmöjlighet: Ansluta extra enheter	214

Kontroller

Huvudenhet	215
Fjärrkontroll	215-216

Förberedelser

Innan fjärrkontrollen används	217
Byta ut batteriet (litiumbatteri CR2025) i fjärrkontrollen	217
Steg 1: Ställa klockan	217
Steg 2: Inställning av videopreferens	218-219
Steg 3: Ställa in önskade språkinställningar	219

Grundläggande funktioner

Sätta på microsystemet	220
Skifta till standby-läge Eco Power	220
Automatic Standby	220
Ljudnavigering	220
DBB	
DSC	
LOUDNESS	
Ljudvolymkontroll	220

Skivspelning

Spela skivor	221
Använda skivmenyn	221
Knappar att använda för grundläggande uppspelning	221-223
Pausa uppspelning	
Hoppa till en annan titel (spår)/kapitel	
Återuppta spelningen från stället där skivan senast stannades	
Zoom	
Repetera	
Blandat spelläge	
Repeat A-B	
Slowmotion	
Programmera	
Snabbspolning inom ett spår/kapitel	
Tidssökning & sökning genom kapitel/spårnummer	
Information visas på displayen under uppspelning	
Speciella skivfunktioner	223
Spela en titel	
Kameravinkel	
Ändra ljudspråk	
Ändra ljudkanal	
Textrensor	
Spela MP3- /WMA	224
Allmän användning	
Uppspelningsalternativ	
Spela JPEG Picture CD	224
Allmän användning	
Uppspelningsalternativ	
Specialfunktioner för bildskivor	225
Zoom picture	
Diabildvisning	
Bildvisning med flera olika vinklar	
Spela upp DivX-skivor	225

DVD-meny funktioner

Grundläggande funktioner	226
SYSTEM SETUP	226-228
TV SYSTEM	
SCREEN SAVER	
TV TYPE	
PASSWORD	
RATING	
DEFAULT	
DIVX(R) VOD registration code	
LANGUAGE SETUP	228
VIDEO SETUP	228
BRIGHTNESS	
CONTRAST	
HUE	
SATURATION	
AUDIO SETUP	228-229
DIGITAL OUT	
DOWNMIX	
3D PROCESSING	
LPCM	
NIGHT MODE	

Radiomottagning

Ställa in radiostationer	230
Programmera in radiostationer	230
Automatisk inprogrammering	
Manuell inprogrammering	
Ställa in inprogrammerade stationer	230
RDS	231
Ställa RDS-klockan	

Bandspelar användning / Inspelning

Spela en kassett	232
Allmän information om inspelning	232
Förberedelser för inspelning	233
Spela in med synkroniserad start	233
Enknappsinspelning	233

Klockan/Timer

Ställa klockan	234
Timerinställning	234
Inställning av insomningstimer	234

Specifikationer

Felsökning

Ordlista

Undagörande av din gamla produkt

Din produkt är designad och tillverkad med material och komponenter av högsta kvalitet, vilka kan återvinnas och återanvändas.



När den här överstruken sopkorgen på hjul finns tryckt på en produkt, betyder det att produkten täcks av Europeiska Direktiv 2002/96/EC

Informera dig själv om lokala återvinnings och sophanteringssystem för elektriska och elektroniska produkter.

Agera i enlighet med dina lokala regler och släng inte dina gamla produkter tillsammans med ditt normala hushållsavfall. Korrekt sophantering av din gamla produkt kommer att hjälpa till att förebygga potentiell negativ konsekvens för naturen och människors hälsa.

Allmän information

Funktioner

Ditt DVD mikrosystem med 2-kanalig full digitalförstärkare skapar samma dynamiska ljudkvalite som du finner i fullt utrustade biosalonger och innehar många av de bästa funktionerna i hembioteknik.

Anslutning av extra enheter

Den tillåter andra audio och audio/visuella komponenter till systemet att anslutas så att du kan använda systemets surround ljudhögtalare.

Föräldrakontroll (klassificeringsnivå)

Låter dig ställa in en klassificeringsnivå, så att dina barn inte kan titta på DVD-skivor som har högre nivå än den du ställer in.

Insomningstimer

Låter anläggningen gå över i standby-läge automatiskt efter en förhandsinställd tid.

Nattläge

Låter dig komprimera det dynamiska omfånget, vilket minskar skillnaden i ljudvolym mellan olika ljud i läget Dolby Digital.

Skivor för uppspelning

Din DVD-hemmabioanläggning kan spela:

- Digital Video Disc (DVD-skivor)
- Video CD (VCD-skivor)
- Super Video CD (SVCD-skivor), AVCD-skivor
- Windows Media Audio (WMA)
- Digital Video Disc + Rewritable (DVD+RW-skivor)
- Compact Disc (CD-skivor)
- DivX(R) på CD-R(W):
- DivX 3.11, 4.x och 5.x
- Bildfiler (Kodak, JPEG) på CD-R(W)
- MP3 skivformat som stöds:
 - UDF/ISO 9660-format
 - Max. titel/albumnamn - 12 bokstäver
 - Max. spår- plus albumnummer är 255.
 - Max. antal nästlade kataloger (directoryn) är 8 nivåer
 - Högsta albumnummer är 32.
 - Maximalt antal MP3 spår är 999.
 - De samplingsfrekvenser som stöds för MP3-skivor är: 32 kHz, 44.1 kHz, 48 kHz
 - De bit-hastigheter som stöds för MP3-skivor är: 32, 64, 96, 128, 192, 256 (kbps)

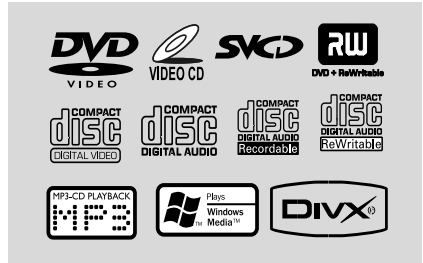

Följande format kan stödjas

- Filer såsom *.VMA, *.AAC, *.DLF, *.M3U, *.PLS, *.WAV,
- Icke-engelska album/titelnamn
- CD-skivor inspelade under Jolietformat

Regionkoder

DVD-skivor måste vara märkta för alla regioner (**ALL**) eller **Region 2** för att kunna spelas på denna DVD-mikrosystem. Du kan inte spela skivor som är uppmärkta för andra regioner.



Observera:

- För CD skivor med blandade lägen, kan endast ett läge väljas för uppspelning enligt inspelningsformatet.
- Om du har problem med att spela en viss skiva, ta bort skivan och försök med en annan. Felaktigt formaterade skivor går inte att spela på denna DVD-mikrosystem.
- DTS surround audio utgång är inte tillgänglig på den här DVD apparaten.

Medföljande tillbehör

- en video cinch-kabel (gul)
- MW ramantenn
- FM trådantenn
- Fjärrkontroll (med batteri)
- denna bruksanvisning

Miljöinformation

Allt onödigt förpackningsmaterial har slopats. Vi har försökt att göra det enkelt att dela upp förpackningen i tre olika material: kartong (lådan), polystyrenskum (stötdämpande), och polyeten (påsar, skyddsfolie).

Ditt system består av material som kan återanvändas om det demonteras av ett företag specialiserat på detta. Ge akt på de lokala reglerna vad gäller deponering av förpackningsmaterial, förbrukade batterier och gammal utrustning.

Information om skötsel och säkerhet

Undvik höga temperaturer, fukt, vatten och damm

- Utsätt inte minisystemet, batterier eller skivor för överdriven fukt, regn, sand eller hetta från uppvärmningsutrustning eller direkt solljus.
- Inga vattenfyllda objekt, som vaser; ska placeras på apparaten.
- Placera ingen öppen eld på apparaten såsom tända ljus.
- Apparatur bör inte exponeras för droppande eller stänkande vatten.
- De mekaniska delarna i minisystemet innehåller självsmörjande kullager och får inte oljas eller smörjas.
- **När minisystemet är i standby-läge förbrukar det fortfarande viss ström. För att koppla bort minisystemet helt från elnätet ska kontakten dras ur vägguttaget.**

Undvik problem med kondensation

- Linsen kan imma igen om spelaren snabbt flyttas från kyla till värme, vilket gör att det inte går att spela skivor. Låt spelaren stå i den varma omgivningen tills fukten dunstar.

Täpp inte till ventilationsöppningarna

- Använd inte DVD-spelaren om den är placerad i en helt sluten kapsling, se till att det finns ca. 10 cm (4 tum) fritt utrymme runt hela spelaren så att ventilationen blir tillräcklig.

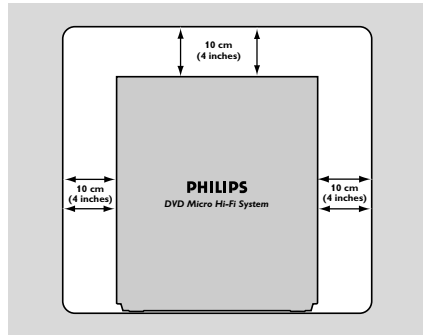

- Förhindra inte ventilationen genom övertäckning av ventilationsöppningarna med föremål såsom tidningar; dukar; gardiner etc.

Rengöring av höljet

- Använd en mjuk trasa, lätt fuktad med ett mildt rengöringsmedel. Använd inte en lösning som innehåller alkohol, sprit, ammoniak eller slipmedel.

Rengöring av skivor

- För att rengöra en CD-skiva ska du torka av den i rät linje från mitten ut mot kanten, med en mjuk, luddfri trasa. Använd inte rengöringsmedel, eftersom de kan skada skivan.
- Skriv bara på etikettsidan på CDR(W)-skivor och endast med en mjuk filtpenna.
- Håll skivan i kanten, rör inte ytan.



Rengöring av CD-linsen

- Efter lång tids användning kan smuts eller damm samlas på CD-linsen. För att säkerställa hög kvalitet på uppspelningen, så bör du rengöra linsen med Philips CD Lens Cleaner; eller något annat kommersiellt tillgängligt rengöringsmedel. Följ anvisningarna som följer med rengöringsmedlet.

Allmän information

Hitta en lämplig placering

- Ställ spelaren på en plan, hård och stabil yta.
- De mekaniska delarna i minisystemet innehåller självsmörjande kullager och får inte oljas eller smörjas.

Rengöring av huvuden och bandbanor

- För att få bästa inspelnings- och uppspelningskvalitet från kassettpelaren bör du göra ren delarna (A), (B) och (C) efter ca 50 timmars användning.
- Använd en bomullssudd lätt fuktad med rengöringsvätska eller alkohol.
- Du kan också rengöra huvudena genom att köra ett rengöringsband en gång.

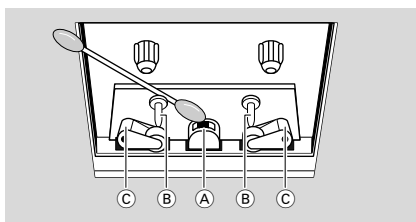

Avmagnetisering av huvudena

- Använd ett avmagnetiserande band som finns tillgängligt hos din handlare.

Skydda hörseln

Lyssna med måttlig volym.

- Om du använder hörlurar och lyssnar med hög volym kan din hörsel skadas. Den här produkten kan generera ljud med decibelnivåer som kan orsaka nedsatt hörsel hos en normal person, även om exponeringen är kortare än en minut. De högre decibelområdena är till för personer som redan har nedsatt hörsel.
- Ljud kan vara vilsledande. Med tiden kan din "komfortnivå" anpassas till allt högre volymer. Så efter en längre tids lyssnande kan ljud som låter " normalt" i verkligheten vara högt och skadligt för din hörsel. För att skydda dig mot detta bör du ställa in volymen på en säker nivå innan hörseln anpassat sig, och lämna volymen på den nivån.

Upprätta en säker ljudnivå:

- Ställ in volymkontrollen på en låg nivå.
- Öka den sedan tills ljudet hörs bekvämt och klart, utan distorsion.

Lyssna under rimlig tid:

- Långvarig exponering för ljud, även på normalt "säkra" nivåer, kan förorsaka hörselskador.
- Använd utrustningen på ett fömuftigt sätt och ta en paus då och då.

Observera följande riktlinjer när du använder hörlurarna.

- Lyssna på rimliga ljudnivåer under rimlig tid.
- Justera inte volymen allteftersom din hörsel anpassar sig.
- Höj inte volymen så mycket att du inte kan höra din omgivning.
- Du bör vara försiktig eller tillfälligt sluta använda hörlurarna i potentiellt farliga situationer.
- Använd inte hörlurarna när du kör motorfordon, cyklar, åker skateboard osv. Det kan utgöra en trafikfara och är förbjudet på många platser.

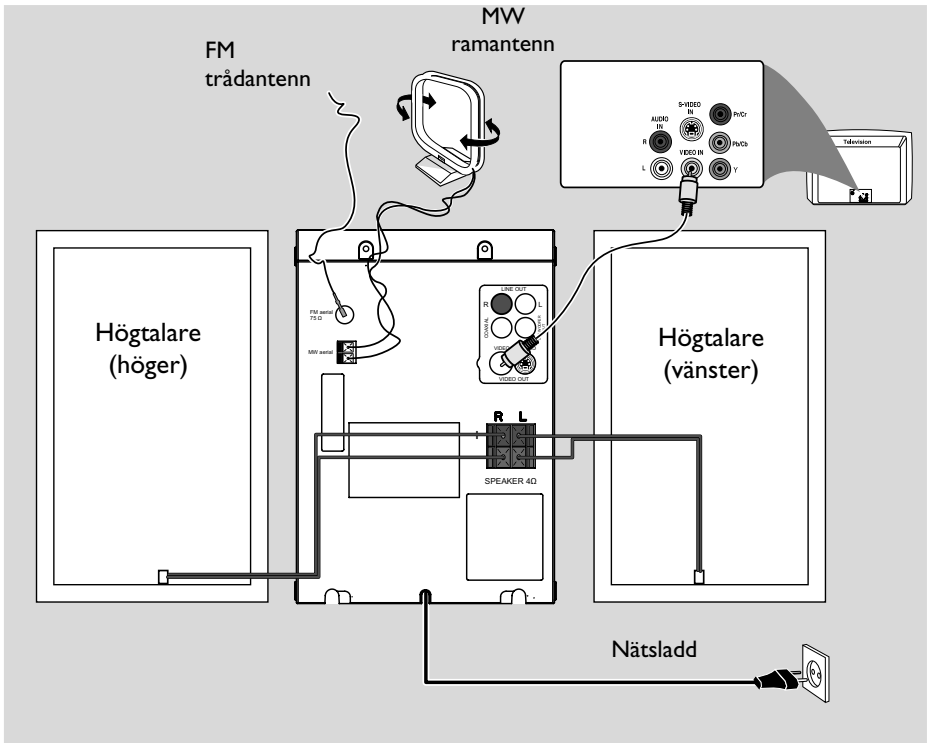

VIKTIGT!

- Typplattan är placerad på microsystemets baksida.
- Se till att alla andra anslutningar är gjorda innan kontakten sätts i vägguttaget.
- Niemals bei eingeschalteter Netzspannung Verbindungen herstellen oder ändern.
- Synlig och osynlig laserstrålning. Titta inte på strålen om locket är öppet.
- Högspänning! Öppna inte. Du löper risk att få en elektrisk stöt. Användaren får inte utföra servicearbeten på delar inne i utrustningen.
- Om du ändrar något i produkten kan det leda till farlig EMC-strålning eller annan osäker användning.

För att undvika överhettning av microsystemet har en säkerhetskrets byggts in. Därför kan ditt microsystemet automatiskt gå över i standby-läge under extrema förhållanden. Om detta inträffar, låt microsystemet svalna innan du använder det igen (ej tillgängligt för alla versioner).

Steg 1: Placering av högtalare

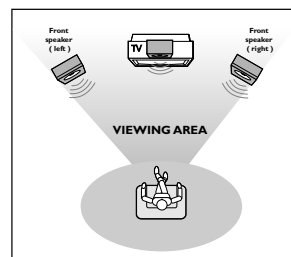

Placera de främre vänstra högtalarna och högra högtalarna i lika långt avstånd från TV apparaten och i ett läge av ungefär 45 grader från lyssningsplatsen.

Observera:

- För att undvika magnetisk störning, placera inte de främre högtalarna för nära din TV- apparat.
- Tillåt tillräcklig ventilation runt DVD systemet.

Anslutningar

Steg 2: Ansluta högtalarna

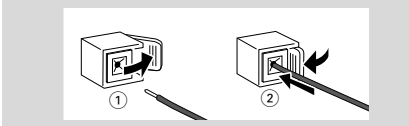

Anslut högtalarkablarna till **SPEAKERS** (högtalarnas) kontakter; högra högtalaren till "R" och vänstra högtalaren till "L", den färgade (märkta) kabeln till "+" och den svarta (omärkta) kabeln till "-". Stick in den skalade delen av högtalarkabeln helt i kontakten enligt bilden.

Observera:

- Se till att högtalarkablarna är rätt anslutna. Felaktig anslutning kan skada anläggningen genom kortslutning.
- Använd de medföljande högtalarna för att få bästa möjliga ljud.
- Anslut inte mer än en högtalare till något par + / - högtalaruttag.
- Anslut inte högtalare med en impedans som är lägre än för de medföljande högtalarna. Se efter i avsnittet "TEKNISKA SPECIFIKATIONER" i denna bruksanvisning.

Steg 3: Antennanslutning

Anslut den medföljande ramantennen för MW-radio och trådentennen för FM-radio till respektive uttag. Justera antennens placering för att få bästa mottagning.

MW-antenn

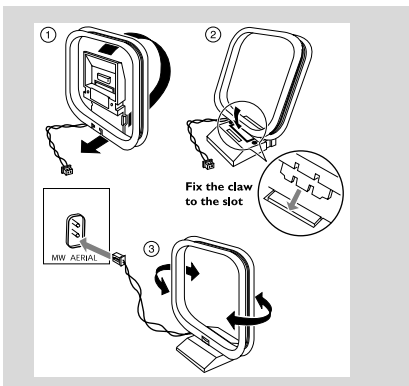

- Placera antennen så långt som möjligt från TV, video och andra strålkällor.

FM-antenn

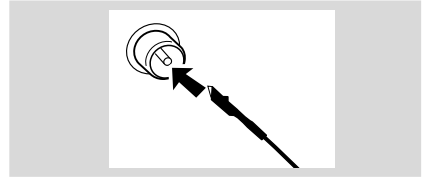

- Anslut en utomhusantenn för FM-radio till uttaget FM ANTENNA för bättre FM-stereomottagning.

Steg 4: Ansluta till en TV

VIKTIGT!

- Du behöver bara göra en enda anslutning, men det ska vara den bästa möjliga för din TV.
- Anslut DVD-spelaren direkt till TV-apparaten.

Använda kompositvideouttag (CVBS)

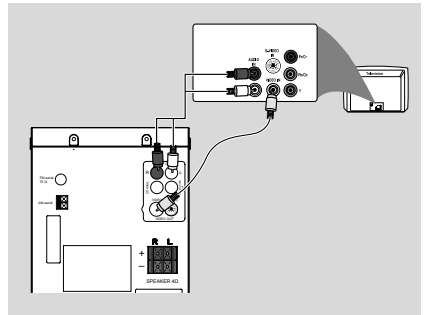

- 1 Använd kompositvideokabeln (gul) för att ansluta DVD-spelarens VIDEO-utgång till videoingången på RF-modulatorn. Composite or Baseband) on the TV set.
- 2 Om du vill höra ljudet från denna DVD-spelare genom TV:n, använd då audiokablarna (vit/röd) för att ansluta LINE OUT (L/R)-jacken på DVD-spelaren till motsvarande AUDIO IN-jack på TV:n (kabel medföljer ej).

Använd S-Video in uttag

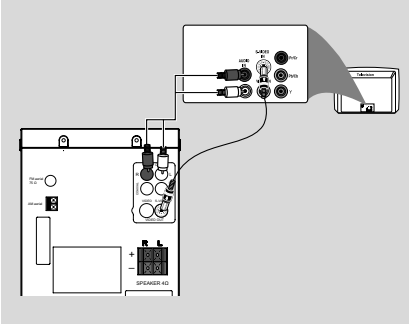

- 1 Använd S-video kabeln (medföljer ej) för att ansluta sytemets **S-VIDEO** jack till S-video ingångsjacket (eller märkta som Y/C eller S-VHS) på TV-apparaten.
- 2 Om du vill höra ljudet från denna DVD-spelare genom TV:n, använd då audiokablarna (vit/röd) för att ansluta LINE OUT (L/ R)-jacken på DVD-spelaren till motsvarande AUDIO IN-jack på TV:n (*kabel medföljer ej*).

Använda en RF-modulator (tillbehör)

VIKTIGT!

– Om din TV bara har en enkel antenningång (eller den är märkt med "75 ohm" eller "RF In") behöver du en RF-modulator för att kunna se DVD-skivor på TV:n. Prata med en elektronikbutik eller kontakta Philips för närmare information om var man kan köpa en RF-modulator och hur de fungerar.

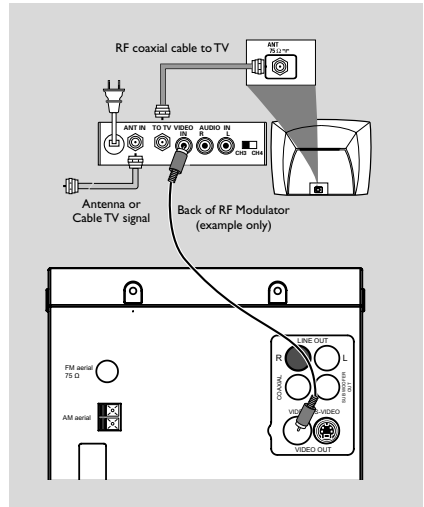

- 1 Använd kompositvideokabeln (gul) för att ansluta DVD-spelarens **VIDEO**-utgång till videoingången på RF-modulatorn.
- 2 Använd RF-koaxialkabeln (medföljer ej) för att ansluta RF-modulatorn till din TV:s RF-ingång.

Anslutningar

Steg 5: Ansluta nätsladden

VIKTIGT!

– Man får aldrig göra eller ändra anslutningar med strömmen på.

När allting är korrekt anslutet, sätt i nätsladdens stickpropp i vägguttaget.

Tilläggs möjlighet: Ansluta extra enheter

VIKTIGT!

– Vissa DVD-skivor är kopieringsskyddade.

Du kan då inte spela in från skivan på en videobandspelare eller en digital inspelningsenhet.

– När du ansluter extrautrustning, kontrollera att kablarnas färger överensstämmer med kontakternas färger.

– Se alltid efter i bruksanvisningen för den anslutna utrustningen, för att göra bästa möjliga anslutning.

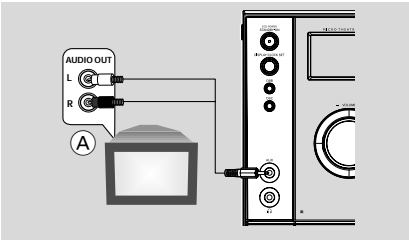

Lyssna på uppspelning från annan utrustning (A)

Anslut en cinch-kabel (medföljer inte) till **AUX** på framsidan av DVD-spelaren och till en analog ljudutgång på den externa utrustningen (TV, video, laserskivspelare, DVD-spelare eller CD-inspelare).

Alternativt innan du börjar använda enheten, tryck på **SOURCE** på främre panelen för att välja **AUX** eller tryck på **AUX** på fjärrkontrollen för att aktivera ingångskällan.

Observera:

– Om du ansluter utrustning med monoutgång (en enkel ljudutgång) ska den anslutas till vänster uttag på **AUX**. Alternativt kan du använda en "enkel till dubbel" cinch-kabel (fortfarande med monoljud).

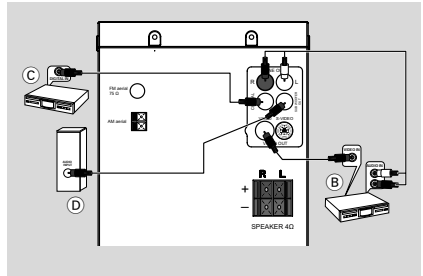

Använda videobandspelare för att spela in från DVD-skivor (B)

Anslut DVD-mikrosystemets uttag **VIDEO OUT** till ingångarna **VIDEO IN** på videobandspelaren och uttagen **LINE OUT (R/L)** till ingångarna **AUDIO IN**.

Därför kan du göra analoga stereoinspelningar (två kanaler; höger och vänster).

Inspelning (digital) (C)

Anslut DVD-mikrosystemets uttag **COAXIAL** till ingången **DIGITAL IN** på en digital inspelningsenhet (exempelvis DTS-kompatibel ["Digital Theatre System"], med Dolby Digital-dekoder).

Innan du börjar använda utrustningen, ställ in **DIGITAL OUTPUT** enligt ljudanslutningen. (Se "DIGITAL OUT".)

Ansluta en aktiv subwoofer (D)

Anslut DVD-mikrosystemets uttag **SUBWOOFER OUT** till ingången **AUDIO INPUT** på en aktiv subwoofer (medföljer ej).

Huvudenhet

- ① **ECO POWER/STANDBY-ON** 
 - Slår på enheten eller skiftar över till eco ström standby/normal standby med klockdisplay.
- ② **iR sensor**
 - infraröd sensor för fjärrkontroll.
- ③ **DISPLAY/CLOCK SET**
 - I standbyläge
 - *- väljer klockfunktionen.
 - Uppspelningsläge
 - Visar systemklockan på displayen
 - Under skivuppspelning
 - för att välja displayläge för CD information.
- ④ **Mode Selection**
 - för att stoppa uppspelningen av skivan eller raderar ett program.
 - ▶▶ för att starta eller pausa uppspelningen av skivan.
 - PRESET** ◀/▶
 - Disc: Hoppar till tidigare/nästa kapitel/titel/spår.
 - Tuner: selects a preset radio station.
 - TUNING** ◀◀/▶▶
 - Tuner
 - i tunerläge (radio), för att ställa in en lägre eller högre radiofrekvens.
 - tryck och håll nere, släpp sedan upp tangenten för att påbörja automatisk sökning av en radiofrekvens neråt/uppåt.
 - Disc
 - söker bakåt/framåt på en CD skiva med olika hastigheter.
- ⑤ **Teckenfönster**
 - visar apparatens status.
- ⑥ **SOURCE**
 - väljer ljudkälla : DISCTUNER, TAPE eller AUX.
- ⑦ **DBB**
 - förhöjer basen.
- ⑧ **DSC**
 - ändrar timmar och minuter för klock- och timerfunktionerna (FLAT, POPS, JAZZ, CLASSIC eller ROCK).

- ⑨ **VOLUME +/-**
 - justerar volymen.
 - ändrar timmar och minuter för klock- och timerfunktionerna.
 - I timerinställningsläge, för att välja TIMER ON eller TIMER OFF.
- ⑩ 
 - för att ansluta hörlurar.
- ⑪ **OPEN•CLOSE** ▲
 - öppnar/stänger CD-luckan.
- ⑫ **AUX** jack
 - anslut en extern enhet.
- ⑬ **Lucka (▲)**
 - för åtkomst till kassettdäcksknapparna.
- ⑭ **Tangenter för kassettdäck**
 - RECORD** ● ... startar inspelning.
 - PLAY** ▶ startar uppspelning.
 - REW/F.FWD** ◀◀ / ▶▶
 - snabbspolar bandet framåt/bakåt.
 - STOP•OPEN** ■ ▲
 - stannar bandet, öppnar kassettfacket.
 - PAUSE** || avbryter inspelning eller uppspelning.

Fjärrkontroll

- ① 
 - för att sätta microsystemet i standby-läge.
- ② **Numeric Keypad (0-9)**
 - för att mata in ett nummer för en lagrad radiostation.
- ③ **PROG/ANGLE**
 - DVD/VCD/CD: går in i programmenyn.
 - vid uppspelning av bild-CD: För att välja olika bildspelslägen.
 - i tunerläge (radio), för att lagra radiostationer.
 - DVD: för att välja DVD-kameravinkel.
- ④ **SOURCE**
 - väljer ljudkälla : DISCTUNER, TAPE eller AUX.
- ⑤ **SYSTEM (endast i skivläge)**
 - för att öppna eller lämna systemmenyfältet.

* = Håll in knappen i mer än två sekunder.

Kontroller

⑥ DISC MENU (endast i skivläge)

- DVD/VCD: för att öppna eller lämna skivinnehållsmenyn.
- VCD2.0: slår på / stänger av läget för avspelningskontroll.

⑦ ◀◀▶▶

Tuner

- i tunerläge (radio), för att ställa in en lägre eller högre radiofrekvens.
- tryck och håll nere, släpp sedan upp tangenten för att påbörja automatisk sökning av en radiofrekvens neråt/uppåt.

Disc

- söker bakåt/framåt på en CD skiva med olika hastigheter.
- för förflyttningar i skivinnehållsmenyn/systemmenyfältet.

⑧ ▲▼

- för förflyttningar i skivinnehållsmenyn/systemmenyfältet.

⑨ OK

- för att mata in eller bekräfta val.

⑩ ◀▶

- Disc: Hoppar till tidigare/nästa kapitel/titel/spår.
- Tuner: i tunerläge (radio), för att välja numret på en lagrad radiostation.

⑪ ■

- för att stoppa uppspelningen av skivan eller raderar ett program.

⑫ ▶||

- för att starta eller pausa uppspelningen av skivan.

⑬ VOL +/-

- justerar volymen.
- ändrar timmar och minuter för klock- och timerfunktionerna.
- för att välja TIMER ON eller TIMER OFF.

⑭ MODE

- välj olika upprepningsslägen eller läget för slumpvis uppspelning av en skiva.

⑮ SUBTITLE

- för att välja önskat språk för text.

⑯ SLEEP/TIMER

- I standbyläge
- ange en tid då systemet ska slås på automatiskt. Uppspelningsläge
- för att ställa in insomningsfunktionen (automatisk avstängning).

⑰ LOUD/DBB

- möjliggör eller avbryter automatisk justering av ljudstyrkan.

*– förhöjer basen.

⑱ DSC

- för att välja bland de olika ljudfältslägena: JAZZ, ROCK, POP eller OPTIMAL.

⑲ MUTE

- tystar och återupptar ljudet.

⑳ DISPLAY/RDS

- Disc
- Visar systemklockan på displayen
- Tuner
- visar RDS information.

㉑ REPEAT A-B

- VCD/CD: för att upprepa en specifik sektion inom samma spår.
- DVD: för att repetera ett särskilt avsnitt på en skiva.

㉒ AUDIO

- VCD
- ställer in stereo, mono-vänster eller mono-höger ljudläge.
- DVD
- väljer ett audiospråk.

㉓ ZOOM

- DVD/VCD/Picture CD: förstorar eller reducerar en bild eller aktiv bild på TV skärmen.

㉔ GOTO

- Disc: snabb sökning i en CD skiva genom att lägga in tid, titel, kapitel eller spår.

Observera för fjärrkontroll:

- **Välj först källan du vill kontrollera, genom att trycka på någon av knapparna för val av källa på fjärrkontrollen (exempelvis DISC [skiva] eller TUNER [radio]).**
- **Välj sedan önskad funktion (exempelvis ▶||, ◀▶, ▶).**

* = Håll in knappen i mer än två sekunder.

VIKTIGT!

– Innan du börjar använda systemet måste du ha slutfört alla förberedelser.

Innan fjärrkontrollen används

- 1 Dra ur skyddsplasten.
- 2 Välj den ljudkälla du önskar reglera genom att trycka på någon av knapparna för val av ljudkälla på fjärrkontrollen (exempelvis CD, TUNER [radio]).
- 3 Välj därefter önskad funktion (exempelvis ► || , ◀◀ , ▶▶).



Byta ut batteriet (litiumbatteri CR2025) i fjärrkontrollen

- 1 Tryck på öppningen till batterifacket.
- 2 Dra ut batterifacket .
- 3 Sätt i ett nytt batteri och sätt tillbaka batterifacket i dess ursprungsläge.

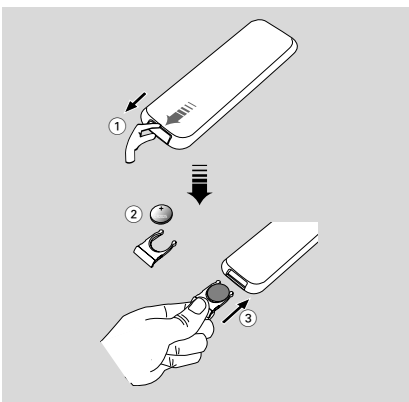

UPPMÄRKSAMMA!

Batterier innehåller miljöfarliga kemiska ämnen och bör kasseras på rätt sätt.

Steg 1: Ställa klockan

- 1 Gå till standbyläge.
- 2 Tryck och håll nere **DISPLAY/CLOCK SET** på systemet.
→ Sedan, blinkar klocksiffrorna för timmar.
- 3 Tryck på **VOLUME +/-** eller **VOL +/-** på systemet för att ställa in timmar.
- 4 Gå till undermenyn genom att trycka på knappen **DISPLAY/CLOCK SET**.
→ Klocksiffrorna för minuter blinkar.
- 5 Tryck på **VOLUME +/-** eller **VOL +/-** på systemet för att ställa in minuter.
- 6 Tryck på **DISPLAY/CLOCK SET** för att bekräfta din inställning. Systemet kommer att automatiskt spara inställningarna.

Observera:

- Det här systemet stödjer endast 24-timmarsläget.
- Klockan kommer att tas bort när sladden är urdragen eller om ett elavbrott sker.
- Under inställning, om ingen knapp är intryckt inom 10 sekunder, kommer systemet automatiskt att gå ut ur klockinställningsläge (manuell programmering).

Steg 2: Inställning av videopreferens

VIKTIGT!

– Se till att du har gjort alla anslutningar som behövs. (se "Anslutningar – Ansluta till en TV")

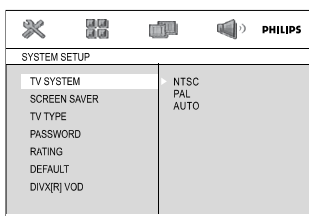

Sätt på TV:n och ställ in den på korrekt videoingångskanal.

→ Gå till kanal 1 på din TV och tryck sedan på knappen för att gå till lägre kanal upprepade gånger tills du får fram videoingångskanalen.

→ Eller så har TV-apparatens fjärrkontroll en knapp eller omkopplare för att välja mellan olika videolägen.

1 I stoppläge eller under uppspelning, tryck på **SYSTEM MENU**.

2 Tryck på ◀◀/▶▶/▲/▼ på fjärrkontrollen för att gå igenom funktionerna och välj det alternativ du föredrar:

→ Flytta till **SYSTEM SETUP** och tryck på ▼.

→ Flytta till en av de följande och tryck på ▶▶.

– Inställning av TV SYSTEM(TV SYSTEM)

Låter dig välja det färgsystem som passar den anslutna TV-apparaten.

NTSC

– Om den anslutna TV-apparaten följer NTSC-systemet, ska du välja detta läge. Videosignaler från PAL-skivor ändras till NTSC-format.

PAL

– Om den anslutna TV-apparaten följer PAL-systemet, ska du välja detta läge. Videosignaler från NTSC-skivor ändras till PAL-format.

AUTO

– Om den anslutna TV-apparaten är "multi system" (klarar flera system), ska du välja detta läge. Formatet följer videosignalerna på skivan.

– Inställning av TVTYPE (TV TYP)

Välj bredd/höjd-förhållandet på TV-apparaten som ska anslutas. Om din DVD-skiva inte är kodad att låta dig ändra bredd/höjd-förhållandet, går inte bildformatet att ändra.

4:3 PS (panorera och avsök)

– Om du har en vanlig TV och din DVD-skiva inte är formaterad för widescreen-tittande, ska du använda denna inställning. En bred bild visas på hela TV-skärmen, med en del av bilden automatiskt kapad.

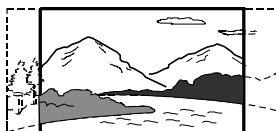

4:3 LB (brevlåda)

– Om du har en vanlig TV och din DVD-skiva är formaterad för widescreen-tittande, ska du använda denna inställning. En bred bild visas med svarta band högst upp och längst ner på TV-skärmen.



16:9 (widescreen)

– Om du har en widescreen-TV, ska du använda denna inställning (du måste också ställa in din widescreen-TV till "full storlek").

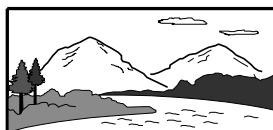

Observera:

Formatet du väljer måste finnas på skivan.

Om det inte gör det, påverkar inte inställningen av TV-format bilden vid uppspelning.

Stäng menyn genom att

Trycka på **SYSTEM MENU**.

Steg 3: Ställa in önskade språkinställningar

Du kan välja önskade språkinställningar så att det här DVD mikrosystemet kommer att byta till det språk som du önskar varje gång du laddar en CD-skiva. Om språket som valts inte är tillgängligt på CD-skivan, kommer det språk som är default att användas istället. Men meny språket på DVD mikrosystemet kan inte ändras när det en gång har valts.

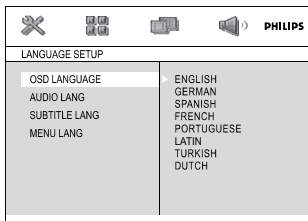

- 1 I stoppläge eller under uppspelning, tryck på **SYSTEM MENU**.
- 2 Tryck på ◀◀/▶▶/▲/▼ på fjärrkontrollen för att välja de alternativ du helst väljer.
 - Flytta till **LANGUAGE SETUP** och tryck på ▼.
 - Flytta till en av de följande och tryck på ▶▶.

OSD LANGUAGE

Byter displayspråk på TV-skärmen.

Välj språk från displaylistan.

AUDIO LANG

Byter displayspråk på texten.

Välj språk från displaylistan.

SUBTITLE LANG

Byter displayspråk på ljudspåret.

Välj språk från displaylistan.

MENU LANG

Välj språk för DVD menyn.

När det valda språket inte är inspelat i DVD, kommer ett av de inspelade språken att väljas automatiskt (utom för OSD).

Du kan återställa alla DVD-inställningar utom för Rating (ranking).

Om språket valt inte är tillgängligt på CD skivan, kommer originalspråket designat på varje CD-skiva att väljas.

- 3 Tryck på ▲/▼ för att välja språk och tryck på **OK**.
- 4 Upprepa **stegen 2~3** för andra inställningar.

Stäng menyn genom att



Trycka på **SYSTEM MENU**.

Grundläggande funktioner

Sätta på microsystemet

- Tryck på **ECO POWER/STANDBY-ON**  på huvudenheten.
→ Microsystemet går över till senast valda ljudkälla.
- Tryck på **SOURCE (DISC, TUNER, TAPE)** eller **AUX** på fjärrkontrollen.
→ Microsystemet går över till vald ljudkälla.

Skifta till standby-läge Eco Power

- Tryck på **ECO POWER/STANDBY-ON**  ( på fjärrkontrollen) i aktivt läge.
→ Systemet går in i eko ström standby (ECO POWER LED är påslaget) eller normalt standbyläge med klockdisplay.
- Volymkontrollen, interaktiva ljudinställningar; senast valda läge, förinställd källa och mottagare kommer att bevaras i spelarens minne.
- Om systemet är i normalt standbyläge med klockdisplay, tryck och håll nere **ECO POWER/STANDBY-ON**  i 3 sekunder eller mera för att byta till eko ström standby eller vice versa.

Automatic Standby (Strömsparfunktion)

En strömsparfunktion stänger automatiskt av enheten 15 minuter efter det att en CD har kommit slutet och ingen knapp har tryckts ner.

Ljudnavigering

DBB, DSC och LOUDNESS ljudfunktioner kan inte aktiveras vid samma tid.

DBB (Dynamic Bass Boost)

DBB förstärker basåtergivningen.

- Aktivera/aktivera DBB-funktionen genom att trycka på **DBB** på framsidan eller på **LOUD/DBB** på fjärrkontrollen två gånger.
→ Vissa skivor kan vara inspelade med hög modulering, vilket leder till en förvrängning vid hög volym. Om så sker; stäng av DBB eller sänk volymen.

DSC (Digital Sound Control)

DSC tillhandahåller en annan typ av förinställningar för sound-equalizer.

- Tryck upprepat på **DSC** och välj: FLAT, POPS, JAZZ, CLASSIC eller ROCK.

LOUDNESS

LOUDNESS (LJUDSTYRKA) funktionen möjliggör systemet att automatiskt öka diskanten och basens ljudeffekt vid låg volym (ju högre volym, ju lägre diskanten och basen ökar).

- Tryck på **LOUD/DBB** på fjärrkontrollen för att möjliggöra eller avbryta LOUDNESS (LJUDSTYRKA) funktionen.
→  ikonen framträder/försvinner efter den här funktionen är möjliggjord/avbruten.

Ljudvolymkontroll

Tryck **VOLUME +/-** eller tryck **VOL +/-** ratten moturs för att sänka och medurs för att öka volymen på apparaten.

→  visas. "XX" avser ljudvolymen.

Lysna genom hörlurarna

- Anslut hörlurskontakten till uttaget  på framsidan av DVD-spelaren.
→ Högtalarna kommer att dämpas.



För att stänga av ljudvolymen tillfälligt

- Tryck **MUTE** på fjärrkontrollen.
→ Uppspelnigen fortsätter utan ljud och "MUTE" visas.
- För att aktivera ljudreproduktionen, kan du:
 - Tryck på **MUTE**;
 - Justera ljudvolymen;
 - välja källa.

VIKTIGT

- Det här systemet är designat för vanliga CD-skivor. Använd därför inte några andra tillbehör såsom CD skivstabiliseringsringar eller underhållsblad för CD-skivor, etc. som erbjuder på marknaden, därför att de kan göra att skivmekanismen fastnar.
- Flytta inte spelaren under uppspelning, eftersom detta kan skada DVD-anläggningen.
- DVD-skivor och -spelare är gjorda med regionsbegränsningar. Innan du spelar en skiva måste du se till att skivan tillhör samma zon som din spelare.
- Beroende på DVD-skivan eller VIDEO CD-skivan kan det hända att vissa funktioner fungerar annorlunda eller har begränsningar.
- Tryck inte på skivfacket och lägg inte några andra föremål än skivor i skivfacket. Om man gör något av detta kan det skada skivspelaren.
- Om förbudssymbolen "INVALID KEY" visas på TV-skärmen när en knapp trycks ner, betyder det att funktionen inte går att använda för den aktuella skivan eller vid den aktuella tidpunkten.



Spela skivor

- 1 Anslut DVD-spelarens och TV:s nätkablar (och varje ytterligare stereo eller AV-mottagare) till ett nätuttag.
- 2 Sätt på TV:n och ställ in den på korrekt videoingångskanal. (Se "Ansluta till en TV").
- 3 Tryck på **ECO POWER/STANDBY-ON** .
→ Bakgrundsbilden för Philips DVD visas på TV-skärmen.
- 4 Tryck **OPEN•CLOSE**  för att öppna skivfacket och sätt i en skiva. Stäng sedan skivfacket.
→ Se till att etikettsidan är vänd uppåt.
- 5 Uppspelningen startar automatiskt.
→ Om en skivmeny visas på TV:n, se nästa sida om "Använda skivmenyn".
→ Om CD skivan är låst genom föräldrakontroll, måste du lägga in ditt fyrsiffriga lösenord. (se nästa sida "SYSTEM SETUP-PASSWORD".)
- 6 Vid vilken tidpunkt som helst, tryck enkelt på  för att avstanna uppspelning.

Använda skivmenyn

Beroende på hur skivan är gjord kan det hända att en meny visas på TV-skärmen när du har satt i skivan.

För att välja en uppspelningsfunktion eller göra annat val

- Använd     och **OK** eller **Numeric Keypad (0-9)** på fjärrkontrollen.
→ Uppspelningen startar automatiskt.

För att öppna eller stänga menyn

- Tryck **DISC MENU** på fjärrkontrollen.

För VCD med funktionen PBC (Playback Control – uppspelningskontroll) – endast version 2.0

PBC-uppspelning låter dig spela Video CD-skivor interaktivt, genom att använda menyn på TV-skärmen.



- Tryck till i stoppläge **DISC MENU**.
→ Om PBC är ON (PÅ), kommer den att ställa om till OFF (AV) och fortsätta uppspelning.
→ Om PBC var OFF, kommer den att skifta till ON och gå tillbaka till meny-skärmen.

Knappar att använda för grundläggande uppspelning

Pausa uppspelning (DVD/VCD/CD/MP3/WMA)

- 1 Under uppspelning, tryck på **||**.
→ Spelningen kommer att avbrytas och ljudet tystas.
- 2 Tryck **||** för att återgå till normal uppspelning.

Hoppa till en annan titel (spår)/kapitel (DVD/VCD/CD/MP3/WMA)

- 1 Tryck på **PRESET**   under uppspelning för att gå till nästa kapitel/spår.
- 2 För att gå direkt till en titel (spår)/kapitel (ej för DVD), använd **Numeric Keypad (numeriskt tangentbord) (0-9)** för att slå in numret på önskad titel (spår)/kapitel.

Återuppta spelningen från stället där skivan senast stannades (DVD/VCD/CD/MP3/WMA)

- Om spelaren är i stoppläge och skivan inte har tagits ur, trycka **||**

För att ta bort återupptagningsläget

- Tryck till i stoppläge .

Skivspelning

Zoom (DVD/VCD/JPEG)

Zoomfunktionen tillåter dig att förstora och reducera videobild under uppspelning.

- 1 Tryck på **ZOOM** upprepade gånger för att förstora och reducera uppspelning av videobild.
- 2 Tryck på ◀◀▶▶/▲/▼ för att gå över TV skärmen.

Lägen för upprepning och slumpvis uppspelning

- Tryck på **MODE** upprepade gånger för att välja upprepningsläge under uppspelning.

För DVD CHAPTER

– för att repetera uppspelningen av aktuellt kapitel.

TITLE

– för att repetera uppspelningen av aktuellt aktuell titel.

OFF

– stänger av upprepningsläge.

För VCD/MP3/CD REP 1

– för att repetera uppspelningen av aktuellt spår.

REP DIR (endast för MP3)

– om du vill upprepa uppspelning av den aktuella mappen.

REP ALL

– för att upprepa uppspelning av alla skivor.

SHUF REP ALL ON

– om du vill upprepa uppspelning av hela skivan i slumpvis ordning.

SHUF REP ALL OFF

– stänger av upprepningsläge.

Repeat A-B (DVD/VCD/CD/MP3/WMA)

- 1 Tryck **REPEAT A-B** på det ställe där du vill att repeteringen ska starta.
- 2 Tryck **REPEAT A-B** igen på det ställe där du vill att den ska sluta.
→ Avsnittet repeteras nu om och om igen.
→ A och B måste vara inom samma kapitel/spår.
- 3 Tryck **REPEAT A-B** igen för att återgå till normal uppspelning.
→ "A-B CANCEL" visas på displayen på TV skärmen.

Programmera

För att välja favoritspår/kapitel för uppspelning i önskad ordning.

PROG			
T	C	T	C
1	--:--	5	--:--
2	--:--	6	--:--
3	--:--	7	--:--
4	--:--	8	--:--
9	--:--	10	--:--
11	--:--	12	--:--
13	--:--	14	--:--
15	--:--	16	--:--

PLAY CLEAR ↕

- 1 Tryck på **PROG/ANGLE** på fjärrkontrollen för att gå in i programläge.
- 2 Använd **Numerical Keypad (numeriskt tangentbord) (0-9)** för att slå in spår eller kapitel.
- 3 Flytta pilen genom att trycka på ◀◀▶▶/▲/▼ för att välja PLAY.
- 4 Tryck **OK** för att starta uppspelningen.

Snabbspolning inom ett spår/kapitel (DVD/VCD/CD/MP3/WMA)

- 1 Tryck på **TUNING** ◀◀▶▶ under uppspelning för att välja önskad framspolningshastighet. X2, X4, X8 eller X20 (bakåt eller framåt).
→ Ljudet stängs av.
- 2 För att återgå till normal spelning, tryck på ▶▶.

Tidssökning & sökning genom kapitel/ spårnummer(DVD/VCD/CD/MP3/WMA)

- 1 Tryck på **GOTO** tills dess att tiden eller kapitel/spår editeringsrutan framträder.
- 2 Slå in timmar, minuter och sekunder från vänster till höger i tidsediteringsrutan genom att använda fjärrkontrollens numeriska tangentbord.

OR

Slå in önskat kapitel/spårnummer i kapitel/spårediteringsrutan genom att använda fjärrkontrollens numeriska tangentbord.

Information visas på displayen under uppspelning (DVD/VCD/CD/MP3/WMA)

- Under uppspelning, tryck på **DISPLAY** för att visa diskinformationen på TV skärmen.

DVD/VCD/CD

- Förlupen uppspelningstid av nuvarande spår/titel.
- Återstående uppspelningstid på nuvarande spår/titel.
- Förlupen uppspelningstid för hela CD skivan.
- Display avslagen

MP3 CD

- Förlupen uppspelningstid av nuvarande spår.
- Återstående uppspelningstid på nuvarande spår.

Speciella skivfunktioner

Spela en titel (DVD)

- 1 Tryck **DISC MENU**.
→ Skivans meny visas på TV-skärmen.
- 2 Använd knapparna ◀◀▶▶/▲/▼ för att välja ett uppspelningsalternativ.
- 3 Tryck **OK** för att bekräfta.

Kameravinkel (DVD)

- Tryck **PROG/ANGLE** på fjärrkontrollen upprepade gånger för att välja önskad vinkel.

Ändra ljudspråk (för DVD inspelade skivor med flera språk)

- Tryck **AUDIO** på fjärrkontrollen upprepade gånger för att välja mellan olika ljudspråk.

Ändra ljudkanal (för VCD)

- Tryck **AUDIO** på fjärrkontrollen för att välja mellan de tillgängliga ljudkanalerna som finns på skivan (Mono Left, Mono Right or Stereo).

Textremsor (DVD)

- Tryck **SUBTITLE** på fjärrkontrollen upprepade gånger för att välja mellan de olika språken för textremsorna.

Spela MP3-/WMA/bildskivor (Kodak, JPEG)

VIKTIGT!

Du måste sätta på TV: n och ställa in korrekt kanal för videoingång. (Se "Ansluta till en TV").

Spela MP3-/WMA

Allmän användning

- 1 Sätt i en MP3/WMA/bildskiva.
→ En data skivmeny framträder på TV skärmen och uppspelning påbörjas automatiskt från det första spåret (filen).
- 2 Tryck på ◀◀ för att flytta till album (mapp) kolumnen på vänstra sidan av TV skärmen, använd sedan ▲/▼ för att välja ett album (mapp) och tryck sedan **OK** för att öppna det.

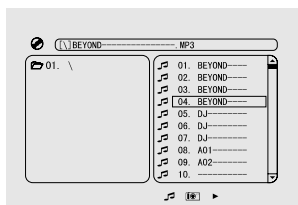

- 3 Tryck på ▶▶ för att flytta till spår (filen) kolumnen på högra sidan av TV skärmen och använd sedan ▲/▼ för att markera ett spår (filen); eller använd direkt det Numeriska tangentbordet (0-9) för att lägga in ett spår (fil) nummer.
- 4 Tryck **OK** för att bekräfta.
→ Uppspelningen kommer att påbörjas från valt spår till slutet av Album (album).

Observera:

– Avläsningen av skivan kan ta över 10 sekunder, beroende på komplexiteten i mapp/fil-konfigurationen.

Uppspelningsalternativ

Under uppspelning kan du:

- Tryck på **PRESET** ◀/▶ för att välja ett annat spår i nuvarande Album (album).
- Tryck på ▶|| för att pausa/återuppta uppspelningen.

Spela JPEG Picture CD

General operation

- 1 Sätt i en JPEG Picture CD.
→ En data skivmeny framträder på TV skärmen och uppspelning påbörjas automatiskt från det första spåret (filen).
- 2 Tryck på ◀◀ för att flytta till album (mapp) kolumnen på vänstra sidan av TV skärmen, använd sedan ▲/▼ för att välja ett album (mapp) och tryck sedan **OK** för att öppna det.
- 3 Tryck på ▶▶ för att flytta till spår (filen) kolumnen på högra sidan av TV skärmen och använd sedan ▲/▼ för att markera ett spår (filen); eller använd direkt det Numeriska tangentbordet (0-9) för att lägga in ett spår (fil) nummer.
- 4 Tryck **OK** för att bekräfta.
→ Uppspelningen kommer att påbörjas från den valda bilden till slutet av Mappen.

Uppspelningsalternativ

Under uppspelning kan du:

- Tryck på **PRESET** ◀/▶ för att välja en annan fil i nuvarande Folder (mapp).
- Använd ◀◀/▶▶/▲/▼ på fjärrkontrollen för att rotera/vända bildfiler.
- Tryck på ▶|| upprepade gånger för att pausa/återuppta uppspelning.
- Tryck på ■ för att avstanna uppspelning och återgå till skivnehållsmenyen.

Specialfunktioner för bildskivor

Zoom picture (JPEG)

- Medan en skiva spelas upp trycker du på **ZOOM** flera gånger för att välja en annan zoomfaktor: (X2, X3, X4, X1/2, X1/3 eller X1/4).
- Använd knapparna ◀◀/▶▶/▲/▼ för att titta på den zoomade bilden.

Diabildvisning (JPEG)

- För bildskivor, enbart sådana, kan du trycka på **PROG/ANGLE** och välja olika alternativ för visning av bildspel:
 Mode 0: NONE
 Mode 1: WIPE TOP
 Mode 2: WIPE BOTTOM
 Mode 3: WIPE LEFT
 Mode 4: WIPE RIGHT
 Mode 5: DIAGONAL WIPE LEFT TOP
 Mode 6: DIAGONAL WIPE RIGHT TOP
 Mode 7: DIAGONAL WIPE LEFT BOTTOM
 Mode 8: DIAGONAL WIPE RIGHT BOTTOM
 Mode 9: EXTEND FROM CENTER H
 Mode 10: EXTEND FROM CENTER V
 Mode 11: COMPRESS TO CENTER H
 Mode 12: COMPRESS TO CENTER V
 Mode 13: WINDOW H
 Mode 14: WINDOW V
 Mode 15: WIPE FROM EDGE TO CENTER
 Mode 16: RANDOM

Bildvisning med flera olika vinklar (JPEG)

- Tryck ◀◀/▶▶/▲/▼ under bildvisning för att rotera bilden på TV-skärmen.
 Knappen ▲: Vänd bilden vertikalt.
 Knappen ▼: Vänd bilden horisontellt.
 Knappen ◀◀: Roterar bilden moturs.
 Knappen ▶▶: Roterar bilden medurs.

Spela upp DivX-skivor

Den här DVD-spelaren har funktioner för uppspelning av DivX-filmer som du överför till CD-R/RW från din dator (se "DVD-meny funktioner-DivX® VOD-registreringskod).

- 1 Sätt in en DivX-skiva.
 → Uppspelningen startar automatiskt. Tryck på ▶|| om den inte startar.
 - 2 Om DivX-filmen innehåller extern textning, så visas textningsmenyn på TV-skärmen så att du kan välja.
- I det här fallet kan du slå på och av textningen genom att trycka på knappen **SUBTITLE** på fjärrkontrollen.
 - Om det finns flerspråkig textning på en DivX-skiva kan du ändra textningsspråk genom att trycka på knappen **SUBTITLE** under uppspelning.

Observera:

- *Textremfiler med följande filnamstillägg (.srt, .smi, .sub, .ssa, .ass) kan användas, men visas inte på filnavigeringsmenyn.*
- *Textremensans filnamn måste vara detsamma som filmens filnamn.*

DVD-meny funktioner

Grundläggande funktioner

- 1 Tryck på **SYSTEM MENU** för att gå in i Setup Menu (inställningsmenyn).
- 2 Tryck på ◀◀▶▶ för att välja en sida att ställa in.
- 3 Tryck på knapparna ▲▼ för att markera ett alternativ.
- 4 Gå till undermenyn genom att trycka på knappen ▶▶ eller **OK**.
- 5 Flytta pilen genom att trycka på ▲▼ för att markera valt alternativ.
→ I fall av värdeinställning, tryck på ▲/▼ för att justera värden.
- 6 Tryck på **OK** för att bekräfta.

Återgå till föregående meny genom att

- Tryck på ◀◀.

Stäng menyn genom att

- Tryck på **SYSTEM MENU**.
→ Inställningarna kommer att lagras i spelarens minne även om spelaren är avslagen.

Observera:

– En del funktioner i System Menu Options (systemmenyalternativen) är beskrivna i "Getting Started".

SYSTEM SETUP

Alternativen för Inställningar för digitalt ljud är SYSTEM SETUP: "TV SYSTEM", "SCREEN SAVER", "TV TYPE", "PASSWORD", "RATING", "DEFAULT" och "DIVX(R) VOD".

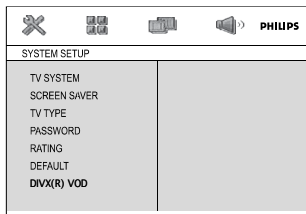

TV SYSTEM

Se "Förberedelser-Steg 3: Inställning av videopreferens".

SCREEN SAVER

Den här funktionen är använd för att sätta på eller stänga av skärmläckaren.

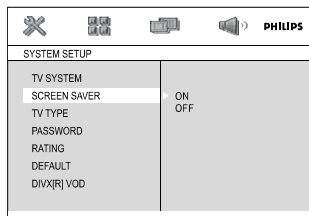

→ **On:** I STOP, PAUSE eller No DISC läge, om inga handlingar utförs inom 3 minuter, kommer skärmläckaren att aktiveras.

→ **Off:** Skärmläckaren är avslagen.

TV TYPE

Se "Förberedelser-Steg 3: Inställning av videopreferens".

PASSWORD

Du kan slå in ditt fyra-siffriga lösenord för att aktivera eller avaktivera rankingkontrollen.

→ "🔒" visas på displayen om rankingkontrollen är aktiverad.

→ "🔓" visas på displayen om rankingkontrollen är avaktiverad.

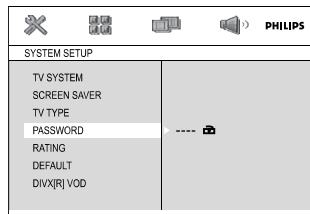

För att byta lösenord

- 1 Flytta till "PASSWORD" och tryck sedan på ▶▶ eller på **OK** för att gå in i submenyn.
- 2 Om "🔒" visas på displayen, slå in defaultlösenordet (0000) och tryck sedan på **OK** för att låsa upp.
- 3 Om "🔓" visas på displayen, fortsätt direkt till Steg 3 och 4.
- 3 Slå in ditt nya fyra-siffriga lösenord genom att använda det Numeriska tangentbordet (0-9) på fjärrkontrollen.

- 4 Tryck på **OK** för att bekräfta och det nya lösenordet träder i kraft.

Observera:

- *Defaultlösenordet (0000) är alltid aktivt även när lösenordet har ändrats.*

RATING

Vissa DVD-skivor kan ha en föräldrakontrollsnivå tilldelad för hela skivan eller vissa scener på skivan. Denna funktion låter dig ställa in en nivå för att begränsa uppspelningen. Graderingen är från 1 till 8 och är landsberoende. Du kan förhindra spelandet av vissa skivor som inte är lämpliga för dina barn eller låta vissa skivor spelas med alternativa scener:

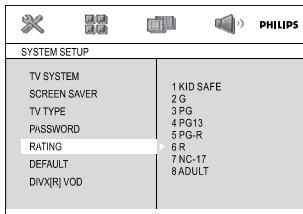

- VCD, SVCD och CD har ingen nivåindikering, så föräldrakontroll har ingen effekt på dessa skivor. Detsamma gäller de flesta illegala DVD-skivor.

- 1 Tryck på **▲▼** för att markera "RATING".
- 2 Gå till undermenyn genom att trycka på knappen **▶▶**.
- 3 Tryck på **▲▼** för att markera en nivå för den isatta skivan.
→ DVD-skivor rankade på nivån du valt kommer inte att spelas om inte du slår in ditt fyrsiffriga lösenord eller väljer en ranking av lägre nivå.

Observera:

- *Vissa DVD-skivor är inte kodade med en gradering även om graderingen för filmen står på skivfodralet. Nivåfunktionen fungerar inte för sådana skivor.*

Förklaring av graderingar

- 1 KID SAFE**
– Barntillåten

2 G

- Alla tittare; rekommenderas som lämpligt för tittare av alla åldrar.

3 PG

- Förälders sällskap rekommenderas.

4 PG 13

- Innehållet är olämpligt för barn under 13 år.

5-6 PGR, R

- Förälders sällskap - Begränsad; föräldrar rekommenderas att förhindra att barn under 17 år tittar eller endast låta dem titta i sällskap av en förälder eller annan vuxen.

7 NC-17

- Ej för barn under 17; rekommenderas inte att ses av barn under 17 år.

8 Adult

- Vuxenklassificerat; bör endast ses av vuxna på grund av sexuellt bildmaterial, våld eller olämpligt språk.

DEFAULT

Inställning av "Default" funktionen kommer att återställa alla alternativ och dina personliga inställningar till fabriksinställningar och alla dina personliga inställningar kommer att raderas.

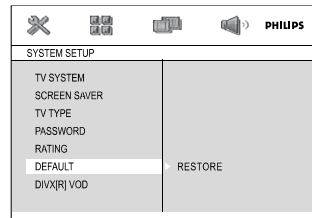

- 1 Tryck på **▲▼** för att markera "DEFAULT".
- 2 Markera RESTORE genom att trycka på **▶▶**.
- 3 Tryck på **OK** för att bekräfta alternativet.

WARNING!

- **När den här funktionen är aktiverad, kommer alla inställningar att återställas till fabriksinställningar.**

DVD-menyn funktioner

DivX® VOD-registreringskod

Philips tillhandahåller DivX® VOD-registreringskoden (Video On Demand) som gör det möjligt att hyra och köpa videofilmer med hjälp av DivX® VOD-tjänsten.

Mer information finns på www.divx.com/vod.

- 1 Under SYSTEM SETUP, trycker du på ▲ ▼ för att markera DIVX(R) VOD.
→ Registreringskoden visas.
- 2 Använd registreringskoden om du vill köpa eller hyra videofilmer från DivX® VOD-tjänsten på www.divx.com/vod. Följ anvisningarna och hämta videofilmen till en CD-R/RW-skiva så kan du spela den i det här DVD-systemet.

Observera:

- De videofilmer som du hämtar från DivX® VOD kan endast spelas i det här DVD-systemet.
- Tidssökningsfunktionen fungerar inte vid DivX®-filmuppspelning.

LANGUAGE SETUP

Alternativen för Inställningar för digitalt ljud är LANGUAGE SETUP: "OSD LANGUAGE", "AUDIO LANG", "SUBTITLE LANG" och "MENU LANG".

Se "Förberedelser-Steg 4: Ställa in önskade språkinställningar".

VIDEO SETUP

Alternativen för Inställningar för digitalt ljud är VIDEO SETUP: "COMPONENT", "TV MODE", "BRIGHTNESS", "CONTRAST", "HUE" och "SATURATION".

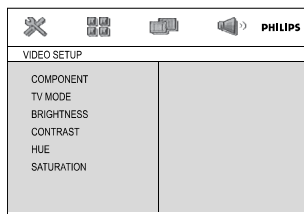

BRIGHTNESS

Justerar nivån på ljusstyrkan. Alternativ: 0-12.

CONTRAST

Justerar kontrastnivån. Alternativ: 0-12.

HUE

Justerar färgnivån. Alternativ: -6-+6.

SATURATION

Justerar mättnadsnivån. Alternativ: 0-12.

Observera:

Defaultinställningarna på "COMPONENT" och "TV MODE" kan inte ändras, vilka är "SVIDEO" och "INTERLACE" respektive.

AUDIO SETUP

Alternativen för Inställningar för digitalt ljud är AUDIO SETUP page are: "DIGITAL OUT", "DOWNMIX", "3D PROCESSING", "LPCM" och "NIGHT MODE".

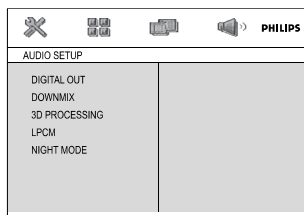

DIGITAL OUT

- **DIGITAL/OFF**: Stänger av digital utgång.
- **DIGITAL OUT**: Om du har anslutit DIGITAL OUT (COAXIAL eller OPTICAL) till en flerkanal dekoder/mottagare.
- **DIGITAL/PCM**: Bara om mottagaren inte kan avkoda flerkanalsaudio.

DOWNMIX

Detta alternativ låter dig ställa in den analoga stereoutgången för din DVD-spelare.

- **LT/RT**: Välj detta alternativ för att ändra kanalutgången till stereo, vilket ger ljud från endast de två fronthögtalarna och subwoofern.
- **STEREO**: Välj detta alternativ om din DVD-spelare är ansluten till en Dolby Pro Logic-dekoder.
- **VSS**: Låter DVD-spelaren använda virtuellt surroundljud.

3D PROCESSING

Den här funktionen erbjuder en virtuell upplevelse med surroundljud med bara två högtalare.

- **OFF, CONCERT, CHURCH, PASSIVE, WIDE och LIVE**

LPCM

Om du ansluter DVD spelaren till en PCM kompatibel mottagare via koaxial terminal, kanske du behöver justera 'LPCM'.

Skivor spelas in med en viss samplingshastighet. Ju högre samplingshastighet, desto bättre ljudkvalitet.

- **48kHz**: Uppspelning av skiva inspelad med samplingshastigheten 48 kHz.
- **96kHz**: En skiva som har spelats in med samplingsfrekvensen 96 kHz kan endast spelas upp i stereo-klassiskt[flat] läge.
- **192kHz**: Uppspelning av skiva inspelad med samplingshastigheten 192 kHz.

NIGHT MODE

- **OFF**: Välj detta alternativ när du vill uppleva surroundljudet i dess fullständiga dynamiska omfång.
- **ON**: Välj detta alternativ för att jämna ut ljudvolymen. Högt ljud dämpas och lågt ljud höjs till en hörbar nivå. Denna funktion går endast att använda för filmer med Dolby Digital-läge.

Radiomottagning

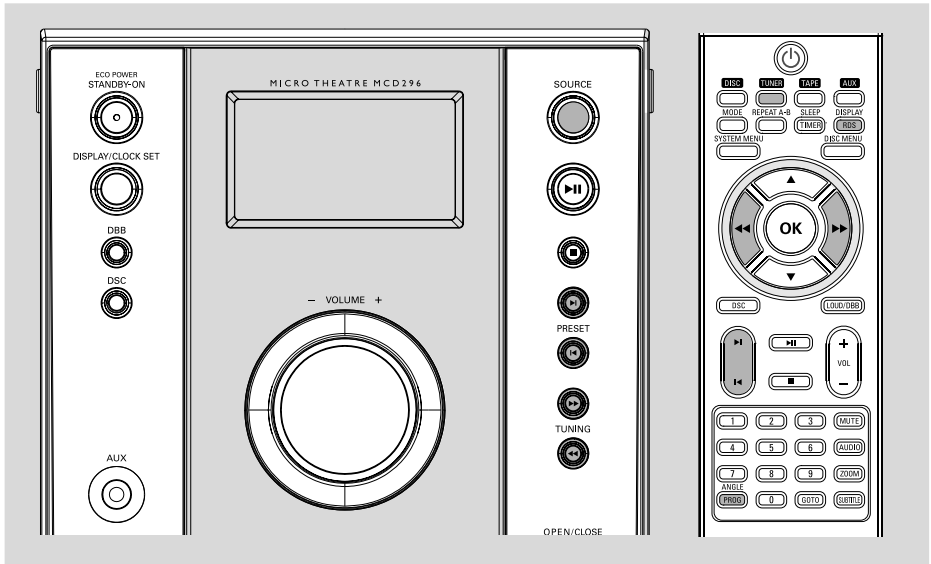

Ställa in radiostationer

- 1 Tryck **SOURCE** på apparaten eller tryck på **TUNER** fjärrkontrollen för att välja våglängdsband.
- 2 Tryck på **TUNING** ◀◀/▶▶ och släpp upp. → Radio hittar automatiskt en station med tillräckligt god mottagning.
- 4 Upprepa steg 2 om så behövs tills du kommer till stationen du vill ha.
- För att ställa in en svag station, tryck helt kort upprepade gånger på **TUNING** ◀◀/▶▶ tills du får bäst mottagning.

Programmera in radiostationer

Du kan lagra upp till 20 radiostationer.

Automatisk inprogrammering

Tryck på **PROG/ANGLE** i mer än 2 sekunder för att aktivera inprogrammering.
→ Alla tillgängliga stationer ställs in.
→ **AUTO** visas och tillgängliga stationer programmeras in i en ordning som motsvarar våglängsbandets styrka.

Manuell inprogrammering

- 1 Ställ in önskad radiostation (se "Ställa in radiostationer").
- 2 Tryck på **PROG/ANGLE** för att aktivera inprogrammering.
→ **PROG** blinkar.
- 3 Tryck på **PRESET** ◀/▶ för att tilldela den stationen ett nummer från 1 till 20.
- 4 Tryck på **PROG/ANGLE** för att bekräfta inställningen.
→ **PROG** försvinner och programnumret och frekvensen för den stationen visas.
- 5 Upprepa de fyra stegen ovan för att lagra andra stationer.
- Du kan skriva över ett programnummer genom att lagra en annan frekvens på det numret.

Ställa in inprogrammerade stationer

- Tryck på **PRESET** ◀/▶ tills den önskade stationens programnummer visas.

RDS

Radio Date System är en service som gör det möjligt att sända extra information från FM-stationer. Om du tar emot en RDS-station visas **R·D·S** och stationsnamnet. När automatisk programmering används programmeras RDS-stationerna in först.

Bläddra genom olika RDS-information

- Tryck upprepade gånger på **PROG/ANGLE** för att bläddra genom följande information (om sådan sänds):
 - Stationsnamn
 - Radiotextmeddelanden
 - Frekvens

Ställa RDS-klockan

Vissa RDS-radiostationer sänder varje minut en klocksignal i realtid. Det går att ställa klockan genom att använda denna tidssignal, som sänds tillsammans med RDS-signalen.

- 1 Ställ in en RDS station (se "Ställa in radiostationer").
- 2 Tryck på **PROG/ANGLE** i minst 2 sekunder:
 - "SEARCH TIME" visas.
 - När RDS-tiden har lästs visas "RDS" och den aktuella tiden lagras.

Observera:

- Vissa RDS-stationer sänder varje minut en klocksignal. Om den sända tiden är korrekt eller inte beror på den sändande RDS-stationen.

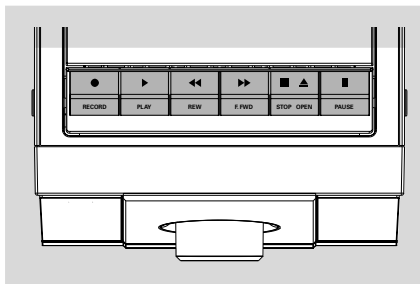

Spela en kassett

- 1 Tryck på **SOURCE** på framsidan upprepade gånger (eller på **TAPE** på fjärrkontrollen) för att välja bandkälla.
→ Displayen visar **TAPE** hela tiden som kassettspelaren används.
- 2 Tryck på **▲** på luckan så får du åtkomst till kassettdäcksknapparna.
- 3 Tryck på **STOP•OPEN ■ ▲** för att öppna kassettluckan.
- 4 Lägg i en inspelad kassett och stäng kassettluckan.
- Sätt in kassetten med den öppna sidan neråt och den fyllda spolen åt vänster.
- 5 Tryck på **PLAY ►** för att starta uppspelningen.
- Knapparna kommer automatiskt upp i slutet av bandet, utom om du har tryckt på **PAUSEII**
- 6 För att stoppa uppspelningen trycker du på **PAUSEII** För att fortsätta trycker du på samma knapp igen.
- 7 Du kan snabbspola bandet framåt eller bakåt genom att trycka på **◀◀** or **▶▶** .
- 8 För att stoppa bandet trycker du på **STOP•OPEN ■ ▲**.

Allmän information om inspelning

- Inspelning är tillåtet förutsatt att det inte inkräktar på upphovsrätten eller tredje parts rättigheter.
- Kassettspelaren lämpar sig inte för inspelning på kassetter av typ METAL (IEC IV). Använd endast kassetter av NORMAL typ (IEC typ I) för inspelning och se till att tungan inte har tagits bort som inspelningsskydd.
- Inspelningsnivån ställs in automatiskt. Reglagen VOLUME, INCREDIBLE SURROUND, DBB eller INTERACTIVE SOUND påverkar inte inspelningen.
- Ljudkvalité på inspelningen kan variera beroende på kvalitén på inspelningskällan och bandet.
- I början och slutet av bandet sker ingen inspelning under 7 sekunder, då bandbörjan och bandslutet passerar inspelningshuvudena.
- Håll den sida av kassetten som du vill överspelningsskydda framför dig och bryt bort den vänstra tungan. Då går det inte längre att spela in på den sidan. Om du vill spela in på den sidan igen, kan du sätta en bit tejp över hålet.
- Det kan vara straffbart att kränka andras upphovsrättigheter vid olovlig framställning av kopior av kopieringsbeskyddat material, såsom dataprogram, filer; tv utsändningar och ljudupptagningar. Denna produkt får icke användas till dessa ändamål.



Be responsible
Respect copyrights

VIKTIGT!

Inspe­ling är tillåten om copyright och andra rättigheter hos tredje part inte överträds.

Förberedelser för inspelning

- 1 Välj **TAPE** som källa.
- 2 Sätt i ett inspelningsbart kassetband i kassettdäck med den fulla spolen till vänster.
- 3 Förbered ljudkällan som ska spelas in.
CD/VCD/DVD – sätt i skivan (skivorna).
TUNER – ställ in önskad radiostation.
AUX – anslut den externa utrustningen.

När inspelningen pågår

- För att stoppa inspelningen trycker på **STOP•OPEN ■ ▲**.
- Det går inte att lyssna på annan ljudkälla, utom vid dubbnings av kassetband.
- Det går inte att aktivera timerfunktionen under inspelning eller dubbnings av kassetband.

Spela in med synkroniserad start (för CD)

- 1 Välj **CD** som källa.
- Du kan programmera spåren i den ordning du vill ha dem inspelade
- 2 Tryck **RECORD ●** för start av inspelningen.
→ Spelningen av CD-programmet startar automatiskt från början av programmet efter 7 sekunder. Du behöver inte starta CD-spelaren separat.

Enknappsinspelning

- 1 Tryck **DISC, TUNER** eller **AUX** för att välja ljudkälla.
- 2 Börja uppspelningen av vald ljudkälla.
- 3 Tryck **RECORD ●** för start av inspelningen.

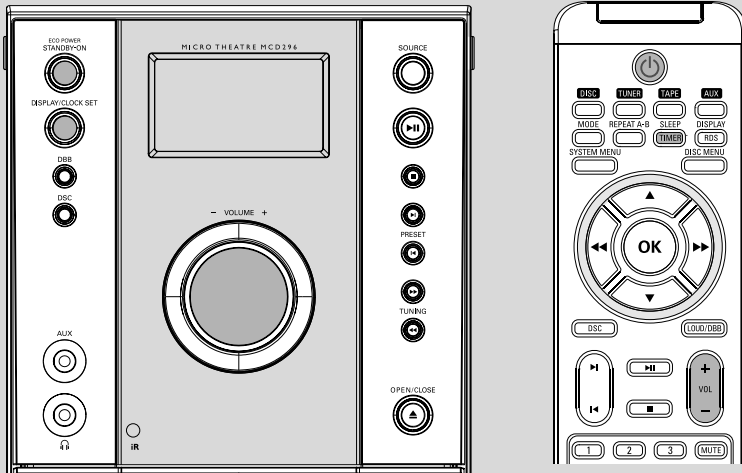

Ställa klockan

Se "Förberedelser-Steg 2: Ställa klockan".

Timerinställning

- Systemet kan användas som en väckarklocka, där de senast valda källorna är påslagna vid en förinställd tid (engångsanvändning).
- 1 I standbyläge, tryck och håll nere **SLEEP/TIMER** i mer än tre sekunder.
→ "SET TIMER" rullar upp följd av senast vald källa.
- 2 Vrid på **VOLUME +/-** kontrollen på främre panelen eller tryck på **VOL +/-** på fjärrkontrollen för att ställa in timmar.
→ Klocksiffrorna för minuter blinkar.
- 3 Vrid på **VOLUME +/-** kontrollen på främre panelen eller tryck på **VOL +/-** på fjärrkontrollen för att göra inställningarna klara.
→ "ON" eller "OFF" framträder.
- 4 Vrid på **VOLUME +/-** kontrollen på främre panelen eller tryck på **VOL +/-** på fjärrkontrollen för att aktivera eller avaktivera timern och tryck på **SLEEP/TIMER** för att färdigställa inställningarna.
→ In der Anzeige erscheint  wenn aktiviert, und dies verschwindet, wenn deaktiviert.

Inställning av insomningstimer (Sleep)

Med insomningstimern aktiverad kopplar enheten av sig själv efter en inställd tidsperiod.

- 1 Tryck **SLEEP/TIMER** på fjärrkontrollen upprepade gånger för att välja en tidslängd.
→ Valmöjligheterna är följande (tid i minuter):
SLEEP OFF → SLEEP 10 → SLEEP 20 → SLEEP 30 → SLEEP 40 → SLEEP 50 → SLEEP 60 → SLEEP 70 → SLEEP 80 → SLEEP 90 → SLEEP OFF
→ "SLEEP xx" visas. "xx" är tiden i minuter.
 - 2 Sluta trycka på knappen **SLEEP/TIMER** när önskad tidslängd kommer upp.
- För att avaktivera insomningstimern (SLEEP)**
- Tryck **SLEEP/TIMER** upprepade gånger tills "0" visas, eller tryck på knappen **ECO POWER/STANDBY ON** (⏻ på fjärrkontrollen).

FÖRSTÄRKARE

Uteffekt	2 × 15 W RMS
.....	700 W MPO
Signal/brusförhållande	≥ 60 dBA
Frekvensomfång	63 – 16000 Hz, ± 3 dB
Ingångskänslighet AUX	0.5 V (max. 2 V)
Impedans, högtalare	4 Ω
Impedans, hörlurar	32 Ω -1000 Ω

DVD-DEL

Lasersort	Halvledande
Skivdiameter	12cm / 8cm
Videodekodning	MPEG-2 / MPEG-1
Video-DAC	10 Bits
Signalsystem	PAL / NTSC
Videoformat	4:3 / 16:9
Videosignalbrusförhållande	56 dB (minimum)
Sammansatt videoutgång	1.0 Vp-p, 75 Ω
S-Video-utgång	Y - 1.0 Vp-p, 75 Ω
.....	C - 0.286 Vp-p, 75 Ω
Ljud-DAC	24 Bits / 96 kHz
Frekvensomfång	4 Hz - 20 kHz (44.1kHz)
.....	4 Hz - 22 kHz (48kHz)
.....	4 Hz - 44 kHz (96kHz)
Digital utgång
..... SPDIF (Sony Philips digital interface) koaxial
Maximalt antal spår i program	20
Signalbrusförhållande	≥ 65 dBA
Kanalseparation	≥ 40 dB (1 kHz)
Total harmonisk distorsion	< 0.02% (1 kHz)

TUNER

FM-område	87.5 – 108 MHz
MW-område	531– 1602 kHz
Känslighet vid 75 Ω
– mono, 26 dB signal/brusförhållande	2.8 μV
– stereo, 46 dB signal/brusförhållande	61.4 μV
Selektivitet	≥ 28 dB
Total harmonisk förvrängning	≤ 5%
Frekvenskaraktäristik	63 – 12500 Hz (± 3 dB)
Förhållande signal/brus	≥ 50 dBA

KASSETTDÄCK

Frekvenskaraktäristik
Normalt band (typ I)
.....	80 – 12500 Hz (8 dB)
Signal/brusförhållande
Normalt band (typ I)	50 dBA
Svajning och fladder	≤ 0.4% DIN

HÖGTALARE

2 vägs; Basreflexsystem
Mått (b × h × d)	152 × 228 × 238 (mm)

ALLMÄNT

Strömförsörjning	220 – 240 V / 50 Hz
Mått (w × h × d)	148 × 235 × 258 (mm)
Vikt (med/utan högtalare)	6.0 / 3.3 kg
Standby	≤ 7W
Eco power Standby	< 1W

Specifikationer och yttre utseende kan ändras utan meddelande.

Felsökning

VARNING

Under inga förhållanden ska du försöka reparera microsystemet själv, då detta gör garantin ogiltig. Öppna inte microsystemet eftersom det finns risk för elektrisk stöt.

Om ett fel inträffar, kontrollera först punkterna listade nedan innan du tar microsystemet till reparation. Om du inte kan åtgärda problemet med hjälp av följande råd, kontakta din försäljare eller ditt servicecenter.

Problem	Lösning
Ingen ström.	✓ Kontrollera att strömsladden är korrekt ansluten.
“NO DISC” visas.	✓ Kontrollera om skivan är isatt med uppsidan nedåt. ✓ Vänta tills den kondenserade fukten på linsen har försvunnit. ✓ Byt ut eller rengör skivan, se avsnittet "Underhåll". ✓ Använd en skiva som går att läsa eller en MP3-CD med korrekt inspelat format.
Ingen bild.	✓ Välj lämpligt videoingångsläge på TV-apparaten. ✓ Kontrollera att TV-apparaten är på.
Förvrängd eller dålig bild.	✓ Ibland kan viss bildförvrängning uppstå. Det betyder inte att något är fel. ✓ Rengör skivan. ✓ Anslut systemet till S-video ingången för din TV apparat.
DVD-mikrosystem startar inte uppspelningen.	✓ Sätt i en läsbar CD-skiva. ✓ Kontrollera skivtyp, färgsystem och regionkod. ✓ Rengör skivan. ✓ Placera CD-skivan med uppspelningssidan neråt. ✓ Tryck SYSTEM MENU för att stänga av skärmen för inställningsmenyn. ✓ Ta bort föräldrakontrollsfunktionen eller ändra den inställda nivån. ✓ Fukt har kondenserat inuti anläggningen. Ta bort skivan och lämna anläggningen på under cirka en timme.
DVD-mikrosystem svarar inte när knappar trycks ner.	✓ Dra ur strömkontakten ur vägguttaget och sätt i den igen.

Problem	Lösning
Språket för ljudet eller texten kan inte ändras när du spelar en DVD skiva.	<ul style="list-style-type: none"> ✓ Det finns inte flera olika ljudspråk eller språk för texttremsen lagrade på DVD-skivan. ✓ DVD-skivan förbjuder att ljudspråket eller språket för texttremsen ändras.
Inget ljud hörs eller är av dålig kvalitet.	<ul style="list-style-type: none"> ✓ Justera ljudvolymen. ✓ Dra ur hörlurskontakten. ✓ Kontrollera att högtalarna är rätt anslutna. ✓ Kontrollera om den skalade högtalarsladden är fastklämd. ✓ Om systemet är i pausläge, slow motion eller snabbspolning framåt/bakåt läge, tryck på ►► för att återgå till normalt uppspelningsläge. ✓ Kontrollera att MP3-CD:n spelades in inom bit-hastighetsområdet 32-256 kbps med samplingsfrekvensen 48 kHz, 44.1 kHz eller 32 kHz. ✓ Se till att DTS skivan också stödjer Dolby Digital utgång.
Radiomottagningen är dålig.	<ul style="list-style-type: none"> ✓ Om signalen är för svag, justera antennen eller anslut en extern antenn för bättre mottagning. ✓ Öka avståndet mellan microsystemet och din TV eller video.
Inspelning eller uppspelning fungerar inte.	<ul style="list-style-type: none"> ✓ Rengör kassettdäckets delar, se avsnittet "Underhåll". ✓ Använd endast kassetband av IEC typ I (normalt kassetband). ✓ Sätt en bit tejp över öppningen där skyddsfliken saknas.
Luckan till ett kassettdäck kan inte öppnas.	<ul style="list-style-type: none"> ✓ Sätt i kontakten och slå på systemet igen. ✓ Kontrollera högtalarnas anslutning och placering.
Vänster och höger ljud är spegelvänt. Fjärrkontrollen fungerar inte.	<ul style="list-style-type: none"> ✓ Rikta fjärrkontrollen mot sensorn på spelaren. ✓ Minska avståndet till spelaren. ✓ Ta bort eventuella hinder. ✓ Byt ut batterierna mot nya. ✓ Kontrollera att batterierna är korrekt isatta.
Timern fungerar inte.	<ul style="list-style-type: none"> ✓ Ställ klockan enligt korrekt tid. ✓ Om inspelning pågår; stoppa inspelningen.
Inställningen av klocka/timer är raderad.	<ul style="list-style-type: none"> ✓ Antingen har elkontakten dragits ur vägguttaget, eller så har det varit ett strömavbrott. Ställ om klockan/timern.

AUDIO OUT-uttag: Uttag på baksidan av DVD-spelaren som skickar ljud till andra enheter (TV, stereo, etc.).

Bildformat: Förhållandet mellan horisontell och vertikal sida på en visad bild. Förhållandet på vanliga TV-apparater är 4:3 och det för wide screen-TV är 16:9.

Bithastighet: Mängden data som används för att innehålla en viss mängd musik; mätt i kilobit per sekund, eller "kbps". Eller den hastighet med vilken du spelar in. Allmänt sett kan man säga att ju högre bithastighet, eller ju högre inspelningshastighet, desto bättre ljudkvalitet. Högre bithastighet kräver dock mer utrymme på skivan.

Dolby Digital: Ett system för surroundljud som utvecklats av Dolby Laboratories och består av upp till sex kanaler med digitalt ljud (vänster och höger front, vänster och höger surround och center).

DTS: Digital Theatre Systems. Detta är också ett system för surroundljud, men ett annat än Dolby Digital. Formatet utvecklades av olika företag.

Föräldrakontroll: En funktion i DVD-konceptet för att förhindra uppspelning av skivor vid för låg ålder på den som tittar, enligt begränsningsnivåer för varje land. Begränsningen varierar från skiva till skiva. När den är aktiverad förhindras uppspelningen om skivans nivå är högre än den nivå som användaren har ställt in.

JPEG: Ett datakomprimeringsystem för stillbilder som framtagits av Joint Photographic Expert Group. Det ger endast en liten försämring av bildkvaliteten trots dess höga komprimeringsförhållande.

Kapitel: Delar av en film eller sekvenser med musik på en DVD-skiva som är mindre än titlar. En titel består av flera olika kapitel. Varje kapitel har ett kapitelnummer, vilket låter dig hitta kapitlet du önskar.

MP3: Ett filformat med ett datakomprimeringsystem för ljud. "MP3" är en förkortning för Motion Picture Experts Group 1 (eller MPEG-1) Audio Layer 3. Genom att använda MP3-format kan en enda CDR eller CD-RW innehålla ungefär 10 gånger så mycket dataolytm som en vanlig CD-skiva.

PBC ("Playback Control" – Uppspelningskontroll): Syftar på signalen som finns inspelad på Video CD och SVCD för att kontrollera återgivningen. Genom att använda menyskärmar som finns inspelade på Video CD eller SVCD som stödjer PBC, kan du uppleva interaktiv användning liksom använda sökfunktioner.

PCM ("Pulse Code Modulation"): Ett system för att konvertera analoga ljudsignaler till digitala signaler för senare behandling, utan datakomprimering i konverteringen.

Regionkod: Ett system för att låta skivor endast spelas i den region som har bestämts i förväg. Denna spelare spelar bara skivor med kompatibla regionkoder. Du hittar regionkoden för din enhet genom att titta på produktetiketten. Vissa skivor är kompatibla med mer än en region (eller alla ["ALL"] regioner).

S-Video: Ger en tydlig bild genom att skicka separata signaler för ljusstyrka och färg. Du kan bara använda S-Video om din TV har ingång för S-Video.

Samplingsfrekvens: Frekvens för sampling av data när analog data konverteras till digital data. Samplingsfrekvensen återger i siffror hur många gånger den ursprungliga analoga signalen samplas per sekund.

Skivmeny: Meny på skärmen som låter dig välja bilder; ljud, textremsor, vinklar, etc. som finns inspelade på en DVD-skiva.

Surround: Ett system för att skapa realistiska, tredimensionella ljudfält, fulla av realism, genom att placera flera högtalare runt lyssnaren.

Titel: De längsta delarna av en film eller liknande (exempelvis musikframträdanden) på en DVD-skiva vid videoinspelning, alternativt hela albumet vid ljudinspelning. Varje titel har ett titelnummer, vilket låter dig hitta titeln du önskar.

VIDEO OUT-uttag: Uttag på DVD-spelarens baksida som skickar videoinformation till en TV.

Meet Philips at the Internet
<http://www.philips.com>

English

Français

Español

Deutsch

Nederlands

Italiano

Svenska

Dansk

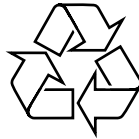

MCD296

