

언제나 고객만족을 위해 최선을 다합니다.

D230

질문이  
있으십니까?  
필립스에  
문의하십시오.



# 사용 설명서

**PHILIPS**



# 목차

---

<b>1</b>	<b>중요 안전 지침</b>	<b>3</b>
<hr/>		
<b>2</b>	<b>전화기</b>	<b>4</b>
	상자 내용물	4
	전화기 개요	4
	베이스 스테이션 개요	5
<hr/>		
<b>3</b>	<b>시작하기</b>	<b>7</b>
	베이스 스테이션 연결	7
	제공된 배터리 설치	8
	날짜 및 시간 설정	8
	핸드셋 충전	8
	배터리 잔량 확인	9
	대기 모드란?	9
	표시 아이콘	9
	신호 강도 확인	10
	핸드셋 켜기/끄기	10
<hr/>		
<b>4</b>	<b>통화</b>	<b>11</b>
	통화하기	11
	전화 받기	11
	통화 종료	11
	이어피스/스피커 볼륨 조정	12
	마이크 음소거	12
	스피커 켜기/끄기	12
	두 번째 전화 걸기	12
	두 번째 전화 받기	12
	두 통화 간 전환	12
	외부 발신자와 전화 회의	12
<hr/>		
<b>5</b>	<b>인터컴 및 전화 회의</b>	<b>13</b>
	다른 핸드셋으로 전화 걸기	13
	전화 회의하기	13
<hr/>		
<b>6</b>	<b>문자 및 숫자</b>	<b>15</b>
	문자 및 숫자 입력	15
	대문자와 소문자 간 전환	15
<hr/>		
<b>7</b>	<b>전화번호부</b>	<b>16</b>
	전화번호부 보기	16

기록 검색	16
전화번호부에서 통화	16
통화 시 전화번호부에 액세스	16
기록 추가	17
기록 편집	17
기록 삭제	17
모든 기록 삭제	17

---

<b>8</b>	<b>통화 내역</b>	<b>18</b>
	통화 목록 유형	18
	통화 기록 보기	18
	전화번호부에 통화 기록 저장	18
	통화 회신	18
	통화 기록 삭제	19
	모든 통화 기록 삭제	19

---

<b>9</b>	<b>재다이얼 목록</b>	<b>20</b>
	재다이얼 기록 보기	20
	통화 재다이얼	20
	전화번호부에 통화 기록 저장	20
	재다이얼 기록 삭제	20
	모든 재다이얼 기록 삭제	20

---

<b>10</b>	<b>전화 설정</b>	<b>21</b>
	사운드 설정	21
	핸드셋 이름 지정	21
	날짜 및 시간 설정	22
	ECO+ 모드	22

---

<b>11</b>	<b>비공개 모드</b>	<b>23</b>
	발신 통화 차단	23
	수신 통화 차단	23

---

<b>12</b>	<b>서비스</b>	<b>25</b>
	통화 목록 유형	25
	자동 회의	25
	네트워크 유형	25
	자동 지역 번호	25
	재발신 지속 기간 선택	26
	다이얼 모드	26
	자동 시계	26
	추가 핸드셋 등록	27
	핸드셋 등록 취소	27
	기본 설정 복원	27

---

13 기술 제원	28
----------	----

---

14 주의	29
적합성 선언	29
GAP 표준 규격 준수	29
EMF 준수	29
오래된 제품 및 배터리의 폐기	29

---

15 자주 묻는 질문 (FAQ)	30
-------------------	----

---

16 부록	32
문자 및 숫자 입력 표	32

# 1 중요 안전 지침

## 전력 사양

- 이 제품은 100-240V AC의 전기 공급이 필요합니다. 정전 발생 시 통신이 끊길 수 있습니다.
- 네트워크의 전압은 표준 EN 60950에 정의된 대로 TNV-3(Telecommunication Network Voltages)으로 분류됩니다.

## ⚠ 경고

- 전력망은 위험으로 분류됩니다. 충전기 전원을 중단하는 유일한 방법은 콘센트에서 전원 공급을 차단하는 것 뿐입니다. 콘센트에 항상 쉽게 접근할 수 있도록 하십시오.

## 손상 또는 오작동을 방지하려면

## ⚠ 주의

- 사용 지침서에 나와 있는 전원 공급 장치만 사용하십시오.
- 사용 지침서에 나와 있는 배터리만 사용하십시오.
- 잘못된 종류의 배터리를 장착할 경우 폭발 위험이 있습니다.
- 사용된 배터리는 지침에 따라 폐기하십시오.
- 배터리를 소각하지 마십시오.
- 항상 제품과 함께 제공된 케이블을 사용하십시오.
- 충전대 또는 배터리가 금속 물체와 접촉하지 않도록 하십시오.
- 작은 금속 물체가 제품과 접촉하지 않도록 하십시오. 금속 물체와 접촉하면 오디오 품질이 저하되고 제품이 손상될 수 있습니다.
- 핸드셋 수신기에 금속 물체가 붙을 수 있습니다.
- 폭발 위험이 있는 장소에서 제품을 사용하지 마십시오.
- 높은 전압에 노출될 수 있는 경우에는 핸드셋, 베이스 스테이션 또는 충전기를 열지 마십시오.
- 플러그형 장비의 경우, 콘센트가 장비 근처에 설치되어 있어야 하고 쉽게 접근할 수 있어야 합니다.
- 핸드프리가 작동되면 이어피스의 볼륨이 매우 높은 수준으로 갑자기 올라갈 수 있으므로, 핸드셋을 귀에 너무 가까이 두지 않도록 하십시오.

- 이 장비는 전원에 문제가 발생할 경우 비상 통화를 걸도록 설계되어 있지 않습니다. 비상 통화를 허용하기 위해 대안책을 사용할 수 있도록 해야 합니다.
- 제품이 액체에 닿지 않도록 하십시오.
- 장치가 해로울 수 있으므로 알콜, 암모니아, 벤젠 또는 연마제가 포함된 세제를 사용하지 마십시오.
- 난방 장치 또는 직사광선에 의한 과도한 열에 전화기를 노출하지 마십시오.
- 전화기를 떨어뜨리거나 전화기에 물체가 떨어지지 않도록 하십시오.
- 근처에서 사용 중인 휴대폰으로 인해 간섭이 발생할 수 있습니다.

## 작동 및 보관 온도

- 온도가 항상 0° C에서 +40° C 사이를 유지하는 장소에서 작동하십시오(상대 습도 최대 90% 까지).
- 온도가 항상 -20° C에서 +45° C 사이를 유지하는 장소에 보관하십시오(상대 습도 최대 95%까지).
- 저온 환경에서는 배터리 수명이 짧아질 수 있습니다.

## 2 전화기

Philips 제품을 구입해 주셔서 감사합니다!

### 상자 내용물



핸드셋\*\*



베이스 스테이션

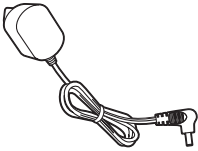

전원 어댑터\*\*

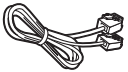

회선 코드\*

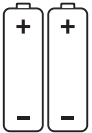

충전식 AAA 배터리 2개\*\*



보증



사용자 설명서

### 참고

- \* 일부 국가에서는 회선 어댑터를 회선 코드에 연결한 다음 회선 코드를 전화 소켓에 연결해야 합니다.
- \*\* 멀티 핸드셋 팩에는 여분의 핸드셋, 충전기, 전원 어댑터 및 배터리가 있습니다.

### 전화기 개요

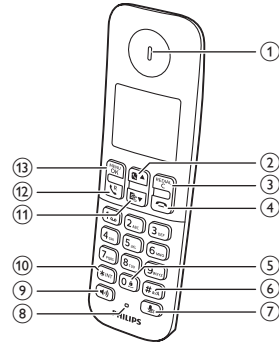

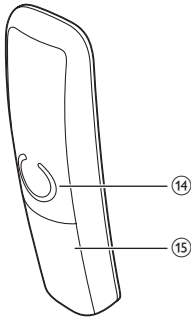

① 이어피스

② ▲

- 메뉴에서 위로 스크롤합니다.
- 이어피스/스피커 볼륨을 높입니다.
- 대기 모드에서 전화번호부에 액세스합니다.

③ REDIAL/C

- 문자 또는 숫자를 삭제합니다.
- 작업을 취소합니다.
- 재다이얼 목록에 액세스합니다.

④

- 통화를 종료합니다.
- 메뉴/작업을 종료합니다.
- 핸드셋을 켜짐 또는 꺼짐으로 전환하려면 누른 채로 기다립니다.

⑤

- 문자 편집 동안 공백을 입력하려면 누릅니다.
- 대기 모드에서 키패드를 잠그거나 잠금 해제하려면 누른 채로 기다립니다.

⑥

- 길게 눌러 통화 중에 일시 중지합니다.
- 편집하는 동안 대문자/소문자로 전환합니다.

⑦

마이크를 음소거하거나 음소거를 해제합니다.

⑧ 마이크

⑨

- 스피커를 켜거나 끕니다.
- 스피커를 통해 전화를 걸고 받습니다.

⑩

- 길게 눌러 인터컴 통화를 합니다(멀티 핸드셋 버전만).
- 다이얼 모드를 설정합니다(펄스 모드 또는 임시 톤 모드).

⑪

- 메뉴에서 아래로 스크롤합니다.
- 이어피스/스피커 볼륨을 줄입니다.
- 대기 모드에서 통화 내역에 액세스합니다.

⑫

- 전화를 걸고 받습니다.
- 재발신 키(이 기능은 네트워크마다 다릅니다.)

⑬ MENU/OK

- 기본 메뉴에 액세스합니다.
- 선택 내용을 확인합니다.
- 옵션 메뉴로 들어갑니다.
- 통화 중 전화번호부에 액세스하려면 누릅니다.

⑭

⑮

## 베이스 스테이션 개요

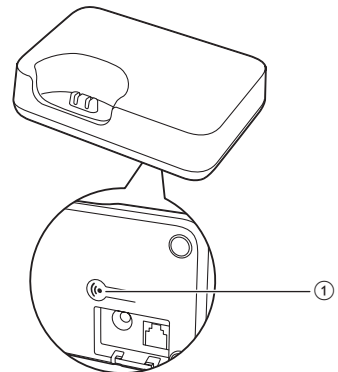

① •)

- 핸드셋을 찾으려면 누릅니다.
- 길게 눌러 등록 모드에 들어갑니다.



# 3 시작하기

## ! 주의

- 핸드셋을 연결하고 설치하기 전에 '중요 안전 지침' 섹션에서 안전 지침을 반드시 읽도록 하십시오.

## 베이스 스테이션 연결

## ! 경고

- 제품 손상 위험이 있습니다! 전원 공급 장치 전압이 전화기 뒷면이나 아래쪽에 나와 있는 전압에 해당하는지 확인하십시오.
- 제공된 전원 어댑터만을 사용하여 배터리를 충전하십시오.

## ☰ 참고

- 전화선을 통해 DSL(디지털 가입자 회선) 고속 인터넷 서비스에 가입한 경우, 전화선 코드와 전원 소켓 사이에 DSL 필터가 설치되어 있는지 확인하십시오. 필터는 DSL 간섭으로 인한 소음과 발신자 번호 표시 문제를 방지합니다. DSL 필터에 관한 자세한 정보는 DSL 서비스 공급자에게 문의하십시오.
- 명판은 베이스 스테이션의 하단에 있습니다.

- 1 전원 어댑터의 양 끝을 다음에 연결하십시오.
  - 베이스 스테이션 하단에 DC 입력 잭
  - 벽면의 전원 소켓
- 2 전원 코드의 양 끝을 다음에 연결하십시오.
  - 베이스 스테이션 하단에 전화 소켓
  - 벽면의 전화 소켓

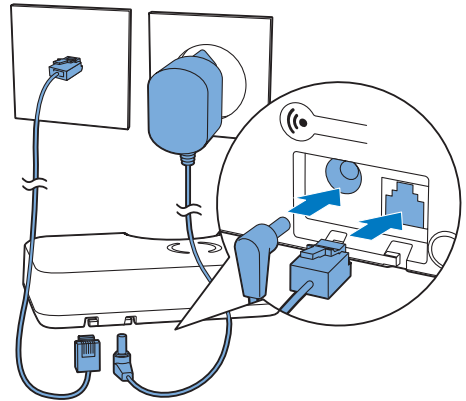

- 3 전원 어댑터의 양 끝을 다음에 연결하십시오(멀티 핸드셋 버전만 해당).
  - 추가 핸드셋 충전기 하단에 DC 입력 잭
  - 벽면의 전원 소켓

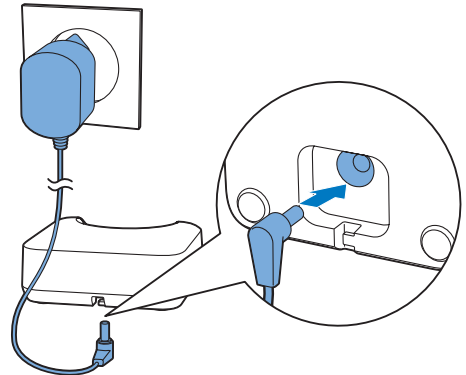

## 제공된 배터리 설치

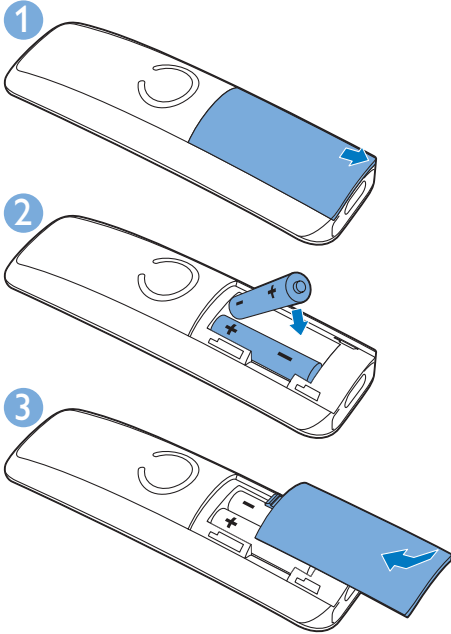

### ! 주의

- 폭발할 위험이 있습니다. 배터리를 열, 직사광선 또는 불에서 떨어진 곳에 보관하십시오. 배터리를 소각하지 마십시오.
- 제공된 배터리만 사용하십시오.
- 배터리 수명이 단축될 수 있습니다. 다른 브랜드나 종류의 배터리를 섞어 사용하지 마십시오.

### ☰ 참고

- 배터리를 처음 사용하기 전에 24시간 충전하십시오.
- 배터리를 충전하는 동안 핸드셋이 따뜻해지는 것은 정상입니다.

### ! 경고

- 배터리를 배터리함에 삽입할 때 배터리 극성을 확인하십시오. 잘못된 극성으로 인하여 제품이 손상될 수 있습니다.

## 날짜 및 시간 설정

- 1 MENU/OK 를 누릅니다.
- 2 [Phone setup] > [Date & time] 을 차례로 선택한 다음 MENU/OK를 눌러 확인합니다.
- 3 숫자 버튼을 눌러 날짜를 입력한 다음 MENU/OK를 눌러 확인합니다.  
↳ 핸드셋에 시간 설정 메뉴가 표시됩니다.
- 4 숫자 버튼을 눌러 시간을 입력합니다.
- 5 MENU/OK 를 눌러 확인합니다.

## 핸드셋 충전

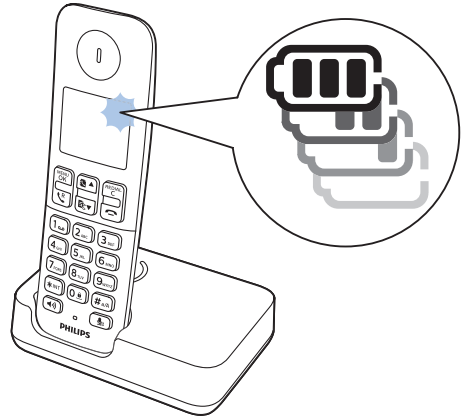

핸드셋을 충전하려면 핸드셋을 베이스 스테이션에 놓습니다. 핸드셋이 베이스 스테이션에 올바르게 놓이면 도킹 신호음이 들립니다.

↳ 핸드셋이 충전되기 시작합니다.



### ☰ 참고

- 배터리를 처음 사용하기 전에 24시간 충전하십시오.
- 배터리가 충전되는 동안 핸드셋이 따뜻해질 수 있는데 이는 정상적인 현상입니다.

전화기가 이제 사용할 준비가 되었습니다.

## 배터리 잔량 확인

배터리 아이콘에 현재 배터리 잔량이 표시됩니다.

	핸드셋이 베이스 스테이션에서 분리되어 있으면, 막대에 배터리 잔량이 표시됩니다(가득 참, 중간, 부족).
	핸드셋이 베이스 스테이션/충전기에 장착되어 있으면, 충전이 완료될 때까지 막대가 깜박입니다.
	빈 배터리 아이콘이 깜박입니다. 배터리가 부족하므로 충전해야 합니다.













배터리가 방전되면 핸드셋이 꺼집니다. 전화기를 사용 중인 경우 배터리가 거의 방전되면 경고음이 들립니다. 경고 후 통화가 끊깁니다.

## 대기 모드란?

전화기를 사용하지 않을 때 전화기는 대기 모드 상태입니다. 대기 화면에는 핸드셋 이름, 날짜 및 시간, 핸드셋 번호가 표시됩니다.

## 표시 아이콘

대기 모드에서, 기본 화면에 표시된 아이콘이 핸드셋에서 사용할 수 있는 기능을 알려줍니다.

아이콘	설명
	핸드셋이 베이스 스테이션/충전기에서 분리되어 있으면, 막대는 배터리 잔량을 표시합니다(가득참 ~ 부족함). 핸드셋이 베이스 스테이션/충전기에 장착되어 있으면, 막대는 충전이 완료될 때까지 움직입니다.
	
	
	빈 배터리 아이콘이 깜박이고 경고음이 들립니다. 배터리가 부족하므로 충전해야 합니다.
	핸드셋과 베이스 스테이션 간의 연결 상태를 표시합니다. 막대가 많이 표시될수록 신호 강도가 높습니다.
	통화 내역에서 받은 수신 통화를 찾아볼 때 계속 켜져 있습니다.
	재다이얼 목록의 발신 통화를 나타냅니다.
	새로운 부재중 통화가 있거나 통화 내역에서 읽지 않은 부재중 통화를 찾아볼 때 깜박입니다. 통화 내역에서 읽은 부재중 통화를 찾아볼 때는 계속 켜져 있습니다.
	수신 전화를 받을 때 깜박입니다. 통화 중일 때 켜져 있습니다.
	스피커가 켜져 있습니다.
	벨소리가 꺼져 있습니다.
	목록을 위/아래로 스크롤하거나 볼륨을 증가/감소시킬 때 표시됩니다.
	오른쪽에 숫자가 더 있습니다. 읽으려면 REDIAL/C를 누릅니다.
ECO+	ECO+ 모드가 활성화되어 있습니다.

---

## 신호 강도 확인

---

 막대의 숫자는 핸드셋과 베이스 스테이션 사이의 연결 상태를 나타냅니다. 막대가 많이 표시될수록 연결 상태가 더 좋습니다.

---

- 전화를 걸거나 받기 전에 그리고 전화기 기능과 성능을 수행하기 전에 핸드셋이 베이스 스테이션에 연결되어 있는지 확인합니다.
- 통화 중일 때 경고음이 들리면, 핸드셋의 배터리가 거의 소진되었거나 핸드셋이 범위를 벗어난 것입니다. 배터리를 충전하거나 핸드셋을 베이스 스테이션에 더 가까이 이동하십시오.

### 참고

- ECO+가 켜져 있으면 신호 강도가 표시되지 않습니다 (참조 'ECO+ 모드' on page 22).

---

## 핸드셋 켜기/끄기

 을 길게 눌러 핸드셋을 켜거나 끕니다.

# 4 통화

## ☰ 참고

- 전원이 없으면 전화기에서 응급 서비스를 이용할 수 없습니다.

## ✳️ 도움말

- 전화를 걸기 전 또는 통화 중일 때 신호 강도를 확인하십시오 (참조 '신호 강도 확인' on page 10).

## 통화하기

다음 방법으로 통화할 수 있습니다.

- 일반 통화
- 프리다이얼 통화

또한 재다이얼 목록 (참조 '통화 재다이얼' on page 20), 전화번호부 목록 (참조 '전화번호부에서 통화' on page 16) 및 통화 내역 (참조 '통화 회신' on page 18)에서 통화를 할 수도 있습니다.

## 일반 통화

- 1 또는 을 누릅니다.
- 2 전화 번호를 누릅니다.
  - ↳ 전화가 걸립니다.
  - ↳ 현재 통화의 지속 기간이 표시됩니다.

## 프리다이얼 통화

- 1 전화 번호를 누릅니다.
  - 숫자를 지우려면 REDIAL/C를 누릅니다.
  - 일시 중지를 입력하려면 #/\* 을 누른 채로 기다립니다.
- 2 또는 을 눌러 전화를 겁니다.

## ☰ 참고

- 현재 통화 시간이 통화 타이머에 표시됩니다.
- 경고음이 들릴 경우, 배터리가 거의 소진되었거나 전화기가 범위를 벗어난 것입니다. 배터리를 충전하거나 전화기를 베이스 스테이션에 더 가까이 이동하십시오.

## 전화 받기

전화가 걸려오면 벨소리가 울립니다. 또는 을 눌러 전화를 받습니다.

## ⚠️ 경고

- 핸드셋 벨이 울리거나 핸드프리가 작동 중인 경우 청력에 손상을 주지 않도록 핸드셋을 귀에서 멀리 떨어져 놓으십시오.

## ☰ 참고

- 서비스 공급자의 발신자 번호 표시에 등록된 경우 발신자 번호 표시 서비스를 사용할 수 있습니다.

## ✳️ 도움말

- 부재중 전화가 있는 경우 알림 메시지가 나타납니다.

## 수신 전화의 벨소리 끄기

전화기가 울리면, REDIAL/C를 누릅니다.

## 통화 종료

다음 방법으로 통화를 종료할 수 있습니다.

- 을 누릅니다.
- 핸드셋을 베이스 스테이션 또는 충전 크래들에 놓습니다.

## 이어피스/스피커 볼륨 조정

통화 중에 볼륨을 조정하려면 ▲ / ▼ 을 누릅니다.

- ↳ 이어피스/스피커 볼륨이 조정되고 전화기가 통화 화면으로 돌아갑니다.

## 마이크 음소거

- 1 통화 중에 을 누르십시오.
  - ↳ 핸드셋에 [Mute on]이 표시됩니다.
  - ↳ 발신자는 사용자 음성을 들을 수 없지만 사용자는 발신자 음성을 들을 수 있습니다.
- 2 마이크 음소거를 해제하려면 을 다시 누릅니다.
  - ↳ 이제 발신자와 통화할 수 있습니다.

## 스피커 켜기/끄기

를 누릅니다.

## 두 번째 전화 걸기

### 참고

- 이 서비스는 네트워크에 따라 다르게 설정됩니다. 네트워크 공급자에게 사용 가능 여부에 대해 확인하십시오.

- 1 통화 중에 을 누르십시오.
  - ↳ 첫 번째 전화가 대기 상태가 됩니다.
- 2 두 번째 전화 번호로 전화를 겁니다.
  - ↳ 화면에 표시된 번호로 전화가 걸립니다.

## 두 번째 전화 받기

### 참고

- 이 서비스는 네트워크에 따라 다르게 설정됩니다.

수신 통화를 알리는 신호음이 주기적으로 울리면, 다음 방법으로 전화를 받을 수 있습니다.

- 1 전화를 받으려면 및 을 누릅니다.
  - ↳ 첫 번째 전화는 대기 상태가 되고 이제 두 번째 통화로 연결됩니다.
- 2 현재 통화를 종료하고 첫 번째 전화를 받으려면 및 을 누릅니다.

## 두 통화 간 전환

### 참고

- 이 서비스는 네트워크에 따라 다르게 설정됩니다. 네트워크 공급자에게 사용 가능 여부에 대해 확인하십시오.

및 을 누릅니다.

- ↳ 현재 전화는 대기 상태가 되고 이제 다른 통화로 연결됩니다.

## 외부 발신자와 전화 회의

### 참고

- 이 서비스는 네트워크 및 국가에 따라 다르게 설정됩니다. 서비스 공급업체에게 사용 가능 여부와 추가 요금에 대해 확인하십시오.

두 개의 통화로 연결된 경우 을 누른 다음 을 누릅니다.

- ↳ 두 통화가 결합되어 전화 회의가 설정됩니다.



# 5 인터컴 및 전화 회의

인터컴 통화는 동일한 베이스 스테이션을 공유하는 다른 핸드셋에 대한 통화입니다. 전화 회의는 본인, 다른 핸드셋 사용자 및 외부 발신자 간의 대화입니다.

## 다른 핸드셋으로 전화 걸기

### 참고

- 베이스 스테이션에 등록된 핸드셋이 2개뿐인 경우에는 \*INT 을 누른 채로 다른 핸드셋에 전화를 거십시오.

- 1 \*INT 을 누른 채로 기다립니다.  
↳ 멀티 핸드셋 버전인 경우 인터컴에 사용 가능한 핸드셋이 표시되면 2 단계로 이동합니다.  
↳ 2대의 핸드셋 버전인 경우 다른 핸드셋이 올리면 3단계로 이동합니다.
- 2 핸드셋을 선택한 다음 MENU/OK를 눌러 확인합니다.  
↳ 선택한 핸드셋에 벨이 울립니다.
- 3 선택한 핸드셋에서  을 누릅니다.  
↳ 인터컴이 설정됩니다.
- 4 인터컴을 끝내려면  을 누릅니다.

## 통화 중일 때

통화 중에 다음과 같은 방법으로 핸드셋 간에 이동할 수 있습니다.

- 1 \*INT 을 누른 채로 기다립니다.  
↳ 현재 통화는 대기 상태가 됩니다.  
↳ 멀티 핸드셋 버전인 경우 인터컴에 사용 가능한 핸드셋이 표시되면 2 단계로 이동합니다.

↳ 2대의 핸드셋 버전인 경우 다른 핸드셋이 올리면 3단계로 이동합니다.

- 2 핸드셋을 선택한 다음 MENU/OK를 눌러 확인합니다.  
↳ 상대방이 전화를 받을 때까지 기다립니다.
- 3 선택한 핸드셋에서  을 누릅니다.  
↳ 인터컴이 설정됩니다.

## 통화 간 전환

\*INT 을 길게 눌러 외부 통화와 인터컴 통화 사이를 전환합니다.

## 전화 회의하기

3자 전화 회의는 본인, 다른 핸드셋 사용자 및 외부 발신자 간의 통화입니다. 두 개의 핸드셋이 동일한 베이스 스테이션을 공유해야 합니다.

## 외부 통화 중에

- 1 내선 통화를 시작하려면 \*INT 을 누른 채로 기다립니다.  
↳ 외부 통화가 대기 상태로 전환됩니다.  
↳ 멀티 핸드셋 버전인 경우 인터컴에 사용 가능한 핸드셋이 표시되면 2 단계로 이동합니다.  
↳ 2대의 핸드셋 버전인 경우 다른 핸드셋이 올리면 3단계로 이동합니다.
- 2 핸드셋을 선택한 다음 MENU/OK를 눌러 확인합니다.  
↳ 선택한 핸드셋에 벨이 울립니다.
- 3 선택한 핸드셋에서  을 누릅니다.  
↳ 인터컴이 설정됩니다.
- 4 MENU/OK 를 누릅니다.

↳ 이제 외부 통화 및 선택한 핸드셋과 3자 전화 회의에 연결되었습니다.

5 전화 회의를 끝내려면  을 누릅니다.

### 참고

- [Services] > [Conference]가 [Auto]로 설정된 경우 다른 핸드셋을 사용하여 진행 중인 전화 회의에 참여하려면  을 누릅니다.

---

## 전화 회의 중에

- 1 \*INT 를 길게 눌러 외부 통화를 대기 상태로 전환하고 내선 통화로 돌아갑니다.  
↳ 외부 전화가 대기 상태로 전환됩니다.
- 2 전화 회의를 다시 설정하려면 MENU/OK를 누릅니다.

### 참고

- 전화 회의 중에 핸드셋을 끄으면, 다른 핸드셋이 외부 통화에 계속 연결된 상태로 있습니다.





# 6 문자 및 숫자

핸드셋 이름, 전화번호부 기록 및 다른 메뉴 항목에 문자 및 숫자를 입력할 수 있습니다.

---

## 문자 및 숫자 입력

- 1 선택한 문자를 입력하려면 영숫자 키를 한 번 또는 여러 번 누릅니다.
- 2 문자를 삭제하려면 REDIAL/C를 누릅니다. 모든 문자를 삭제하려면 REDIAL/C를 누른 채로 기다립니다. 커서를 왼쪽과 오른쪽으로 이동하려면  ▲ 및  ▼을 누릅니다.
- 3 공백을 추가하려면  을 누릅니다.

### 참고

- 문자 및 숫자의 키 매핑에 관한 정보는 '부록'을 참조하십시오.

---

## 대문자와 소문자 간 전환

기본적으로 문장에서 각 단어의 첫 문자는 대문자로, 나머지는 소문자로 설정됩니다. 대문자와 소문자 간에 전환하려면 #aA 을 누른 채로 기다립니다.

# 7 전화번호부

이 전화기에는 최대 50개의 기록을 저장할 수 있는 전화번호부가 있습니다. 베이스 스테이션에서 전화번호부에 액세스할 수 있습니다. 각 기록은 최대 14자까지의 이름과 최대 24자릿수까지의 번호를 입력할 수 있습니다.

최대 2개의 바로 가기 메모리(키 1 및 2)가 있습니다. 국가에 따라서 키 1 및 2가 각각 서비스 공급자의 음성 사서함 번호와 정보 서비스 번호로 미리 설정되는 경우도 있습니다. 대기 모드에서 키를 누른 채로 기다리면, 자동으로 저장된 전화 번호로 전화가 걸립니다.

## 참고

- 바로 가기 메모리 사용 가능 여부는 국가에 따라 다릅니다.

## 전화번호부 보기

### 참고

- 한 번에 한 핸드셋에서만 전화번호부를 볼 수 있습니다.

- 1 ▲ 을 누르거나 MENU/OK > [Phonebook] > [View] > MENU/OK를 차례로 선택하여 전화번호부 목록에 액세스합니다.
- 2 연락처를 선택하고 사용할 수 있는 정보를 확인합니다.

## 기록 검색

다음 방법으로 전화번호부 기록을 검색할 수 있습니다.

- 연락처 목록을 스크롤합니다.
- 연락처의 첫 문자를 입력합니다.

## 연락처 목록 스크롤

- 1 ▲ 를 누르거나 MENU/OK > [Phonebook] > [View]를 눌러 전화 번호부 목록에 액세스합니다.
- 2 ▲ 및 ▼ 를 눌러 전화번호부 목록을 스크롤합니다.

## 연락처의 첫 문자 입력

- 1 ▲ 를 누르거나 MENU/OK > [Phonebook] > [View]를 눌러 전화 번호부 목록에 액세스합니다.
- 2 문자와 일치하는 영숫자 키를 누릅니다.  
↳ 이 문자로 시작하는 첫 번째 기록이 표시됩니다.

## 전화번호부에서 통화

- 1 ▲ 을 누르거나 MENU/OK > [Phonebook] > [View] > MENU/OK를 차례로 선택하여 전화번호부 목록에 액세스합니다.
- 2 전화번호부 목록에서 연락처를 선택합니다.
- 3 을 눌러 전화를 겁니다.

## 통화 시 전화번호부에 액세스

- 1 MENU/OK 를 누릅니다.
- 2 연락처를 선택한 후 MENU/OK를 눌러 번호를 확인합니다.



## 기록 추가

### 참고

- 전화번호부 메모리가 가득 차면, 핸드셋에 알림 메시지가 표시됩니다. 새 기록을 추가하려면 기록을 일부 삭제하십시오.
- 기록의 번호를 변경할 경우 새로운 번호로 기존 번호를 덮어씁니다.

- 1 MENU/OK 를 누릅니다.
- 2 [Phonebook] > [Add new] 을 차례로 선택한 다음 MENU/OK를 눌러 확인합니다.
- 3 이름을 입력한 다음 MENU/OK를 눌러 확인합니다.
- 4 번호를 입력한 후 MENU/OK를 눌러 확인합니다.  
↳ 새 기록이 저장됩니다.

### 도움말

- 일시중지를 삽입하려면 #0/A 을 누른 채로 기다립니다.
- 선택한 문자를 입력하려면 영숫자 키를 한 번 또는 여러 번 누릅니다.
- 문자를 삭제하려면 REDIAL/C를 누릅니다. 커서를 왼쪽과 오른쪽으로 이동하려면   및  을 누릅니다.

## 기록 편집

- 1 MENU/OK 를 누릅니다.
- 2 [Phonebook] > [Edit] 을 차례로 선택한 다음 MENU/OK를 눌러 확인합니다.
- 3 연락처를 선택한 후 MENU/OK를 눌러 확인합니다.
- 4 이름을 편집한 후 MENU/OK를 눌러 확인합니다.
- 5 번호를 편집한 후 MENU/OK를 눌러 확인합니다.  
↳ 기록이 저장됩니다.

## 기록 삭제

- 1 MENU/OK 를 누릅니다.
- 2 [Phonebook] > [Delete] 을 차례로 선택한 다음 MENU/OK를 눌러 확인합니다.
- 3 연락처를 선택한 다음 MENU/OK를 눌러 확인합니다.  
↳ 확인 요청이 핸드셋에 표시됩니다.
- 4 MENU/OK 를 눌러 확인합니다.  
↳ 기록이 삭제됩니다.

## 모든 기록 삭제

- 1 MENU/OK 를 누릅니다.
- 2 [Phonebook] > [Delete all] 를 선택한 후 MENU/OK를 눌러 확인합니다.  
↳ 확인 요청이 핸드셋에 표시됩니다.
- 3 MENU/OK 를 눌러 확인합니다.  
↳ 모든 기록(2개의 바로 가기 메모리 기록은 제외)이 삭제됩니다.

## 8 통화 내역

통화 내역은 모든 부재중 통화 또는 수신 통화의 통화 기록을 저장합니다. 수신 통화 내역에는 발신자의 이름과 번호, 통화 시간 및 날짜가 포함됩니다. 이 기능은 서비스 공급자를 통해 발신자 번호 표시 서비스에 등록된 경우에 사용할 수 있습니다.



전화기에는 최대 20개의 통화 기록을 저장할 수 있습니다. 부재중 통화를 알리기 위해 핸드셋의 통화 내역 아이콘이 깜박입니다. 발신자가 자신의 개인 정보 표시를 허용한 경우 이름 또는 전화번호를 볼 수 있습니다. 통화 기록이 가장 최근에 받은 통화가 목록 맨 위에 오도록 시간순으로 표시됩니다.

### 참고

- 통화 목록에서 바로 다시 걸기 전에 통화 목록의 전화번호가 맞는지 확인해야 합니다.

화면에 표시된 아이콘은 부재중 통화인지 또는 수신 통화인지 알려줍니다.

### 아이콘 설명

	통화 내역에서 수신 통화를 검색할 때 켜져 있습니다.
	새로운 부재 중 통화가 있으면 깜박입니다. 통화 내역에서 부재 중 통화를 검색할 때 켜져 있습니다.

## 통화 목록 유형

통화 내역에서 모든 수신 통화 또는 부재중 통화만을 확인할 수 있는지를 설정할 수 있습니다.

### 참고

- 국가마다 다른 기능입니다.

## 통화 목록 유형 선택

- MENU/OK 를 누릅니다.
- [Services] > [Call list type] 을 차례로 선택한 다음 MENU/OK를 눌러 확인합니다.
- 옵션을 선택한 후 MENU/OK를 눌러 확인합니다.



## 통화 기록 보기

-  ▼ 를 누릅니다.  
↳ 수신 통화 내역이 표시됩니다.
- 기록을 선택한 후 MENU/OK를 누르고 보다 자세한 정보를 위해 [View]를 선택합니다.

## 전화번호부에 통화 기록 저장

-  ▼ 를 누릅니다.  
↳ 수신 통화 내역이 표시됩니다.
- 기록을 선택한 다음 MENU/OK를 눌러 확인합니다.
- [Save number] 를 선택한 다음 MENU/OK를 눌러 확인합니다.
- 이름을 입력하고 편집한 다음 MENU/OK를 눌러 확인합니다.
- 번호를 입력하고 편집한 다음 MENU/OK를 눌러 확인합니다.  
↳ 기록이 저장됩니다.

## 통화 회신

-  ▼ 를 누릅니다.
- 목록에서 기록을 선택합니다.
-  을 눌러 전화를 겁니다.

---

## 통화 기록 삭제

- 1  ▼를 누릅니다.  
↳ 수신 통화 내역이 표시됩니다.
- 2 기록을 선택한 다음 MENU/OK를 눌러 확인합니다.
- 3 [Delete] 를 선택한 다음 MENU/OK를 눌러 확인합니다.  
↳ 확인 요청이 핸드셋에 표시됩니다.
- 4 MENU/OK 를 눌러 확인합니다.  
↳ 기록이 삭제됩니다.

---

## 모든 통화 기록 삭제

- 1  ▼를 누릅니다.  
↳ 수신 통화 내역이 표시됩니다.
- 2 MENU/OK 를 눌러 옵션 메뉴로 들어갑니다.
- 3 [Delete all] 를 선택한 다음 MENU/OK를 눌러 확인합니다.  
↳ 확인 요청이 핸드셋에 표시됩니다.
- 4 MENU/OK 를 눌러 확인합니다.  
↳ 모든 기록이 삭제됩니다.

## 9 재다이얼 목록

재다이얼 목록은 발신 통화의 통화 기록을 저장합니다. 이 목록은 통화한 이름 및/또는 전화번호를 포함합니다. 전화기에는 최대 10개의 재다이얼 기록을 저장할 수 있습니다.

### 재다이얼 기록 보기

REDIAL/C를 누릅니다.

### 통화 재다이얼

- 1 REDIAL/C 를 누릅니다.
- 2 기록을 선택한 다음  을 누릅니다.  
↳ 전화가 걸립니다.

### 전화번호부에 통화 기록 저장

- 1 REDIAL/C 를 눌러 발신 통화 목록으로 들어갑니다.
- 2 기록을 선택한 후 MENU/OK를 눌러 확인합니다.
- 3 [Save number] 를 선택한 후 MENU/OK를 눌러 확인합니다.
- 4 이름을 입력 및 편집한 후 MENU/OK를 눌러 확인합니다.
- 5 번호를 입력 및 편집한 후 MENU/OK를 눌러 확인합니다.  
↳ 기록이 저장됩니다.

### 재다이얼 기록 삭제

- 1 REDIAL/C 를 눌러 발신 통화 목록으로 들어갑니다.

- 2 기록을 선택한 후 MENU/OK를 눌러 확인합니다.
- 3 [Delete] 를 선택한 다음 MENU/OK를 눌러 확인합니다.  
↳ 확인 요청이 핸드셋에 표시됩니다.
- 4 MENU/OK 를 눌러 확인합니다.  
↳ 기록이 삭제됩니다.

### 모든 재다이얼 기록 삭제

- 1 REDIAL/C 를 눌러 발신 통화 목록으로 들어갑니다.
- 2 MENU/OK 를 눌러 옵션 메뉴로 들어갑니다.
- 3 [Delete all] 를 선택한 다음 MENU/OK를 눌러 확인합니다.  
↳ 확인 요청이 핸드셋에 표시됩니다.
- 4 MENU/OK 를 눌러 확인합니다.  
↳ 모든 기록이 삭제됩니다.

# 10 전화 설정

전화를 사용자의 편의에 맞게 설정할 수 있습니다.

## 사운드 설정

### 핸드셋의 벨소리 볼륨 설정

5가지의 벨소리 볼륨 레벨 또는 [Off] 중에서 선택할 수 있습니다.

- 1 MENU/OK 를 누릅니다.
- 2 [Phone setup] > [Sounds] > [Ring volume] 을 차례로 선택한 다음 MENU/OK를 눌러 확인합니다.
- 3 볼륨 레벨을 선택한 후 MENU/OK를 눌러 확인합니다.  
↳ 설정이 저장됩니다.

### 핸드셋의 벨소리 설정

10개의 벨소리 중에서 선택할 수 있습니다.

- 1 MENU/OK 를 누릅니다.
- 2 [Phone setup] > [Sounds] > [Ring tones] 을 차례로 선택한 다음 MENU/OK를 눌러 확인합니다.
- 3 벨소리를 선택한 후 MENU/OK를 눌러 확인합니다.  
↳ 설정이 저장됩니다.

### 키 신호음 설정

키 신호음은 핸드셋에서 키를 누를 때 나는 소리입니다.

- 1 MENU/OK 를 누릅니다.
- 2 [Phone setup] > [Sounds] > [Key tone] 을 차례로 선택한 다음 MENU/OK를 눌러 확인합니다.

- 3 [On]/[Off] 를 선택한 후 MENU/OK를 눌러 확인합니다.  
↳ 설정이 저장됩니다.

### 도킹 신호음 설정

도킹 신호음은 베이스 스테이션 또는 충전기에 핸드셋을 놓을 때 나는 소리입니다.

- 1 MENU/OK 을 누릅니다.
- 2 [Phone setup] > [Sounds] > [Docking tone] 을 차례로 선택한 다음 MENU/OK를 눌러 확인합니다.
- 3 [On]/[Off] 를 선택한 후 MENU/OK를 눌러 확인합니다.  
↳ 설정이 저장됩니다.

### 배터리 신호음 설정

배터리 신호음은 배터리가 부족하여 충전해야 할 때 나는 소리입니다.

- 1 MENU/OK 를 누릅니다.
- 2 [Phone setup] > [Sounds] > [Battery tone] 을 차례로 선택한 다음 MENU/OK를 눌러 확인합니다.
- 3 [On]/[Off] 를 선택한 후 MENU/OK를 눌러 확인합니다.  
↳ 설정이 저장됩니다.

### 핸드셋 이름 지정

핸드셋의 이름은 최대 12자까지 입력할 수 있습니다. 핸드셋의 이름은 대기 모드에서 핸드셋 화면에 표시됩니다.

- 1 MENU/OK 를 누릅니다.
- 2 [Phone setup] > [Phone name] 을 차례로 선택한 다음 MENU/OK를 눌러 확인합니다.
- 3 이름을 입력하거나 편집합니다. 문자를 지우려면 REDIAL/C를 누릅니다.
- 4 MENU/OK 를 눌러 확인합니다.

↳ 설정이 저장됩니다.

---

## 날짜 및 시간 설정

자세한 정보는 '시작하기' 섹션의 '날짜 및 시간 설정'을 참조하십시오.

---

## ECO+ 모드

ECO+ 모드가 활성화되면, 대기 모드에서 핸드셋 및 베이스 스테이션의 전자파가 제거됩니다.

- 1 MENU/OK 를 누릅니다.
- 2 [Phone setup] > [ECO+ mode] 를 선택한 후 MENU/OK를 눌러 확인합니다.
- 3 [On]/[Off] 를 선택한 후 MENU/OK를 눌러 확인합니다.
  - ↳ 설정이 저장됩니다.
  - ↳ 대기 모드에서 ECO+가 표시됩니다.

### 참고

- ECO+ 기능이 제대로 작동하도록 하려면 베이스 스테이션에 등록된 모든 핸드셋이 D230여야 합니다.
- ECO+가 활성화되면 대기 시간이 감소됩니다. 이는 ECO+ 모드에서는 베이스 스테이션이 대기 모드의 신호를 전송하지 않기 때문입니다. 따라서 핸드셋이 걸려오는 전화 또는 베이스 스테이션으로부터의 다른 요청을 감지하기 위해서 베이스 스테이션의 신호를 더 자주 "수신"해야 합니다. 또한 핸드셋이 통화 설정, 통화 내역, 페이징 및 전화번호부 찾아보기와 같은 기능에 액세스하는 데 걸리는 시간도 지연됩니다. 정전이 발생하거나 범위에서 벗어날 경우에 핸드셋은 사용자에게 연결 끊김에 대해 알려 주지 않습니다.



# 11 비공개 모드

비공개 모드 메뉴에 액세스하여 발신 및 수신 통화를 차단할 수 있습니다.

---

## 발신 통화 차단

특정 숫자로 시작하는 전화를 차단하여 국제 전화 또는 원하지 않는 상담 전화 같은 발신 전화를 차단할 수 있습니다. 번호 세트 당 최대 4자리로 이루어진 2개의 번호 세트를 만들 수 있습니다. 이 2개의 번호 세트 중 하나로 전화를 걸 경우 발신이 차단됩니다.

---

### 발신 전화 차단 모드 활성화/비활성화

- 1 MENU/OK 를 누릅니다.
- 2 [Privacy mode] 를 선택한 다음 MENU/OK를 눌러 확인합니다.
- 3 발신 통화 차단 PIN/패스코드를 입력합니다. 기본 PIN/패스코드는 0000입니다. 그런 다음 MENU/OK를 눌러 확인합니다.
- 4 [Call barring] > [Barring mode] > [On]/[Off] 을 차례로 선택한 다음 MENU/OK를 눌러 확인합니다.  
↳ 설정이 저장됩니다.

---

### 발신 통화 차단 목록에 새 번호 추가

- 1 MENU/OK 를 누릅니다.
- 2 [Privacy mode] 를 선택한 다음 MENU/OK를 눌러 확인합니다.
- 3 발신 통화 차단 PIN/패스코드를 입력합니다. 기본 PIN은 0000입니다. 그런 다음 MENU/OK를 눌러 확인합니다.

- 4 [Call barring] > [Barring number] 을 차례로 선택한 다음 MENU/OK를 눌러 확인합니다.
- 5 목록에서 번호를 선택한 다음 MENU/OK를 눌러 확인합니다.
- 6 번호를 편집한 다음 MENU/OK를 눌러 확인합니다.  
↳ 설정이 저장됩니다.

---

### 발신 통화 차단 PIN/패스코드를 변경합니다.

- 1 MENU/OK 를 누릅니다.
- 2 [Privacy mode] 를 선택한 다음 MENU/OK를 눌러 확인합니다.
- 3 기존 발신 통화 차단 PIN/패스코드를 입력합니다. 기본 PIN은 0000입니다. 그런 다음 MENU/OK를 눌러 확인합니다.
- 4 [Call barring] > [Change PIN] 을 차례로 선택한 다음 MENU/OK를 눌러 확인합니다.
- 5 새 PIN/패스코드를 입력한 다음 MENU/OK를 눌러 확인합니다.
- 6 새 PIN/패스코드를 다시 입력한 다음 MENU/OK를 눌러 확인합니다.  
↳ 설정이 저장됩니다.

---

## 수신 통화 차단

원하지 않는 특정 번호를 수신 거절 목록에 추가하면 해당 번호의 수신 통화를 차단할 수 있습니다. 번호 세트 당 최대 24자리로 이루어진 4개의 번호 세트를 만들 수 있습니다. 이 4개의 번호 세트 중 하나로부터 전화가 오는 경우 벨소리가 나지 않습니다.

## ☰ 참고

- 이 기능을 사용하기 전에 발신자 번호 표시 서비스를 신청했는지 확인하십시오.
- 연락처의 번호가 수신 거절 목록에 저장된 기록과 일치하는 경우 전화번호부에 있는 연락처 이름이 표시되지 않습니다.

## 수신 거절 목록 활성화/비활성화

- 1 MENU/OK 를 누릅니다.
- 2 [Privacy mode] 를 선택한 다음 MENU/OK를 눌러 확인합니다.
- 3 수신 통화 차단 PIN/패스코드를 입력합니다. 기본 PIN은 0000 입니다. 그런 다음 MENU/OK를 눌러 확인합니다.
- 4 [Call block] > [Block mode] > [On]/[Off] 을 차례로 선택한 다음 MENU/OK를 눌러 확인합니다.  
↳ 설정이 저장됩니다.

## 수신 거절 목록 전화번호 추가

- 1 MENU/OK 를 누릅니다.
- 2 [Privacy mode] 를 선택한 다음 MENU/OK를 눌러 확인합니다.
- 3 수신 통화 차단 PIN/패스코드를 입력합니다. 기본 PIN은 0000 입니다. 그런 다음 MENU/OK를 눌러 확인합니다.
- 4 [Call block] > [Block number] 을 차례로 선택한 다음 MENU/OK를 눌러 확인합니다.
- 5 번호를 입력한 후 MENU/OK를 눌러 확인합니다.  
↳ 설정이 저장됩니다.

## 수신 거절 목록 PIN/패스코드 변경

- 1 MENU/OK 를 누릅니다.
- 2 [Privacy mode] 를 선택한 다음 MENU/OK를 눌러 확인합니다.

- 3 기존 수신 통화 차단 PIN/패스코드를 입력합니다. 기본 PIN은 0000 입니다. 그런 다음 MENU/OK를 눌러 확인합니다.
- 4 [Call block] > [Change PIN]을 선택한 후 MENU/OK를 눌러 확인합니다.
- 5 새 PIN/패스코드를 입력한 다음 MENU/OK를 눌러 확인합니다.
- 6 새 PIN/패스코드를 다시 입력한 다음 MENU/OK를 눌러 확인합니다.  
↳ 설정이 저장됩니다.

# 12 서비스

이 전화기는 통화를 처리하고 관리할 수 있는 여러 기능을 지원합니다.

## 통화 목록 유형

통화 내역에서 모든 수신 통화 또는 부재중 통화만을 확인할 수 있는지를 설정할 수 있습니다.

### ☰ 참고

- 국가마다 다른 기능입니다.

## 통화 목록 유형 선택

- 1 MENU/OK 를 누릅니다.
- 2 [Services] > [Call list type] 을 선택한 후 MENU/OK를 눌러 확인합니다.
- 3 옵션을 선택한 후 MENU/OK를 눌러 확인합니다.

## 자동 회의

외부 통화를 다른 핸드셋과 연결하려면  을 누릅니다.

### ☰ 참고

- 이 기능은 멀티-핸드셋 버전에서만 사용할 수 있습니다.

## 자동 회의 활성화/비활성화

- 1 MENU/OK 를 누릅니다.

- 2 [Services] > [Conference] 를 선택한 후 MENU/OK를 눌러 확인합니다.

- 3 [Auto]/[Off] 를 선택한 후 MENU/OK를 눌러 확인합니다.  
↳ 설정이 저장됩니다.

## 네트워크 유형

### ☰ 참고

- 국가마다 다른 기능입니다. 네트워크 유형이 지원되는 모델에만 해당됩니다.

- 1 MENU/OK 를 누릅니다.
- 2 [Services] > [Network type] 를 선택한 다음 MENU/OK을 누릅니다.
- 3 네트워크 유형을 선택한 후 MENU/OK를 누릅니다.  
↳ 설정이 저장됩니다.

## 자동 지역 번호

이 기능은 전화를 걸기 전에 발신 전화 번호를 확인하고 형식을 지정합니다. 지역 번호는 사용자가 메뉴에서 설정한 인식 번호를 대체할 수 있습니다. 예를 들어, 인식 번호를 604로 설정하고 지역 번호를 1250으로 설정한 경우, 6043338888 같은 번호로 전화를 걸면 전화기에서 전화를 걸 때 이 번호가 12503338888로 바뀝니다.

### ☰ 참고

- 인식 번호의 최대 길이는 5자리입니다. 자동 지역 번호의 최대 길이는 10자리입니다.
- 국가마다 다른 기능입니다.

## 자동 지역 번호 설정

- 1 MENU/OK 를 누릅니다.

- 2 [Services] > [Auto prefix] 를 선택한 후 MENU/OK를 눌러 확인합니다.
- 3 인식 번호를 입력한 후 MENU/OK를 눌러 확인합니다.
- 4 지역 번호를 입력한 후 MENU/OK를 눌러 확인합니다.  
↳ 설정이 저장됩니다.

### ☰ 참고

- 일시 중지를 입력하려면 #00#을 길게 누릅니다.
- 지역 번호를 설정했지만 인식 번호가 빈 채로 남아 있으면 지역 번호가 모든 발신 전화에 추가됩니다.
- 추가한 번호가 \* 및 #로 시작할 경우 기능을 사용할 수 없습니다.

## 재발신 지속 기간 선택

두 번째 전화를 받으려면 먼저 재발신 시간이 올바르게 설정되어 있어야 합니다. 일반적인 경우, 전화기는 재발신 지속 기간에 대해 이미 사전 설정되어 있습니다. 3가지 옵션인 [Short], [Medium] 및 [Long]에서 선택할 수 있습니다. 사용할 수 있는 옵션의 수는 국가에 따라 다릅니다. 자세한 내용은 서비스 공급자에게 문의하십시오.

- 1 MENU/OK 를 누릅니다.
- 2 [Services] > [Recall time] 을 차례로 선택한 다음 MENU/OK를 눌러 확인합니다.
- 3 옵션을 선택한 후 MENU/OK를 눌러 확인합니다.  
↳ 설정이 저장됩니다.

## 다이얼 모드

### ☰ 참고

- 이 기능은 톤 및 펄스 다이얼을 모두 지원하는 모델에만 적용됩니다.

다이얼 모드는 해당 국가에서 사용되는 전화 신호입니다. 이 전화기는 톤(DTMF) 및 펄스(회전식) 다이얼을 지원합니다. 자세한 정보는 서비스 공급자에게 문의하십시오.

## 다이얼 모드 설정

- 1 MENU/OK 를 누릅니다.
- 2 [Services] > [Dial mode] 를 선택한 후 MENU/OK를 눌러 확인합니다.
- 3 다이얼 모드를 선택한 후 MENU/OK를 눌러 확인합니다.  
↳ 설정이 저장됩니다.

### ☰ 참고

- 전화기가 펄스 다이얼 모드인 경우, 임시 톤 모드로 전환하려면 통화 중에 #INT 을 누르십시오. 그러면 이 통화를 위해 입력한 숫자가 톤 신호로 전송됩니다.

## 자동 시계

### ☰ 참고

- 이 서비스는 네트워크에 따라 다르게 설정됩니다.
- 이 기능을 사용하기 전에 발신자 번호 표시 서비스를 신청했는지 확인하십시오.

전화기의 날짜와 시간을 공중전화 교환망(PSTN)과 자동으로 동기화합니다. 날짜를 동기화하려면 현재 연도가 설정되어 있는지 확인하십시오.

- 1 MENU/OK 를 누릅니다.
- 2 [Services] > [Auto clock] 을 차례로 선택한 다음 MENU/OK를 눌러 확인합니다.
- 3 [On] / [Off] 를 선택합니다. MENU/OK를 누릅니다.  
↳ 설정이 저장됩니다.

## 추가 핸드셋 등록

베이스 스테이션에 추가 핸드셋을 등록할 수 있습니다. 베이스 스테이션에는 최대 4개의 핸드셋을 등록할 수 있습니다.

- 1 다음과 같이 핸드셋을 등록할 수 있습니다.
  - 핸드셋이 [Unregistered] 상태인 경우 MENU/OK을(를) 누릅니다.
  - 핸드셋이 [searching] 및 [Unavailable] 상태인 경우 MENU/OK>[Services]>[Register]>MENU/OK을(를) 누릅니다.
- 2 베이스 스테이션에서 10초 동안 **•**을 누릅니다.
- 3 시스템 PIN을 입력합니다. 수정하려면 REDIAL/C를 누릅니다. 그런 다음 MENU/OK를 눌러 PIN을 확인합니다.  
↳ 2분 이내로 등록이 완료됩니다. 베이스가 자동으로 핸드셋 번호를 핸드셋에 할당합니다.

### 참고

- PIN이 잘못되었거나 특정 기간 동안 베이스를 찾을 수 없으면 핸드셋에 알람 메시지가 표시됩니다.
- 등록에 실패한 경우 전원 어댑터를 베이스 스테이션에서 뽑은 후 다시 꽂으십시오. 15초 정도 기다린 후 등록 절차를 반복하십시오.
- 사전 설정된 PIN은 0000입니다. 이는 변경할 수 없습니다.

## 핸드셋 등록 취소

- 1 MENU/OK 를 누릅니다.
- 2 [Services] > [Unregister] 을 차례로 선택한 다음 MENU/OK를 눌러 확인합니다.
- 3 시스템 PIN을 입력합니다. (사전 설정된 PIN은 0000입니다.) 번호를 지우려면 REDIAL/C를 누릅니다.

- 4 등록 취소할 핸드셋을 선택합니다.
- 5 MENU/OK 를 눌러 확인합니다.  
↳ 핸드셋의 등록이 취소됩니다.

### 도움말

- 핸드셋 이름이 대기 모드에서 핸드셋 번호 옆에 표시됩니다.

### 참고

- 핸드셋 자체는 등록을 취소할 수 없습니다.

## 기본 설정 복원

전화 설정을 원래의 기본 설정으로 재설정할 수 있습니다.

- 1 MENU/OK 를 누릅니다.
- 2 [Services] > [Reset] 을 차례로 선택한 다음 MENU/OK를 눌러 확인합니다.  
↳ 확인 요청이 핸드셋에 표시됩니다.
- 3 MENU/OK 를 눌러 확인합니다.  
↳ 모든 설정이 재설정됩니다(전화번호부 및 바로 가기 키 정보 제외).

# 13 기술 제원

## 일반 사양 및 기능

- 통화 시간: 16시간
- 대기 시간: 200시간
- 실내 범위: 50미터
- 실외 범위: 300미터
- 전화번호부 목록 항목 50개
- 재다이얼 목록 항목 10개
- 통화 내역 항목 20개
- 발신자 확인 표준 지원: FSK, DTMF

## 배터리

- 필립스: AAA Ni-MH 1.2V 500mAh  
충전식 배터리 2개

## 전원 어댑터

### 받침대 및 충전기

- Tenpao: S003GK0600050, 입력:  
100-240V~, 50/60Hz 150mA, 출력:  
6Vdc 500mA

## 전력 소비량

- 대기 모드 시 전력 소비량: 약 0.7W

## 크기 및 무게

- 핸드셋: 108.5g  
47 x 23.6 x 156mm(H x W x D)
- 베이스: 67.5g  
109.8 x 72.6 x 27.8mm(H x W x D)
- 충전기: 37g  
74 x 68.7 x 27.5mm(H x W x D)

# 14 주의

## GAP 표준 규격 준수

GAP 표준은 DECT™ GAP 핸드셋 및 베이스 스테이션이 제조사에 관계없이 최소의 작동 표준을 준수하도록 보장합니다. 이 핸드셋과 베이스 스테이션은 GAP 규격입니다. 이는 최소한의 기능(핸드셋 등록, 회선 연결, 전화 걸기 및 받기)을 보장한다는 의미입니다. 이 제품을 다른 제품과 함께 사용하는 경우에는 고급 기능을 사용할 수 없습니다. 이 핸드셋을 다른 제조사의 GAP 규격 베이스 스테이션에 등록하고 함께 사용하려면, 먼저 제조업체의 지침서에 설명된 절차에 따른 다음 핸드셋 등록을 위해 이 설명서에 나온 절차를 따르십시오. 다른 제조사의 핸드셋을 이 베이스 스테이션에 등록하려면, 베이스 스테이션을 등록 모드로 전환한 다음 핸드셋 제조업체의 지침서에 설명된 절차를 따르십시오.



이 기호는 제품에 유럽 지침 2013/56/EU가 적용되는 배터리가 들어 있음을 의미합니다. 이 배터리는 일반 가정용 쓰레기와 함께 버릴 수 없습니다. 전자식 및 전기 제품의 현지 수거 규정에 따르십시오. 현지 법규를 준수하며 절대 일반 가정용 쓰레기와 제품 및 배터리를 함께 버리지 마십시오. 올바른 제품 폐기를 통해 환경 및 인류의 건강을 유해한 영향으로부터 보호할 수 있습니다.

**일회용 배터리 제거**  
일회용 배터리를 제거하려면 ‘제공된 배터리 설치’ 섹션을 참조하십시오.



이 로고가 제품에 부착되어 있으면, 관련 국가의 재활용 시스템에 재정적인 기부를 제공했다는 의미입니다.

### 환경 정보

모든 불필요한 포장은 생략되었습니다. 포장은 판지(상자), 폴리스티렌 폼(완충제) 및 폴리에틸렌(봉투, 보호용 폼 시트)의 세 가지 소재로 쉽게 분리할 수 있도록 제작되었습니다. 이 시스템은 지정 업체에서 분해할 경우 재활용할 수 있는 소재로 구성되어 있습니다. 포장 재료, 방전 배터리 및 오래된 장비의 폐기와 관련한 지역 규정을 확인하십시오.

## EMF 준수

이 제품은 EMF(전자기장) 노출과 관련된 모든 기준 및 규정을 준수합니다.

## 오래된 제품 및 배터리의 폐기



이 제품은 재활용 및 재사용이 가능한 고품질의 자재 및 구성품으로 설계 및 제조되었습니다.



제품에 있는 이 기호는 유럽 지침 2012/19/EU를 준수함을 의미합니다.

# 15 자주 묻는 질문 (FAQ)

화면에 신호 막대가 표시되지 않습니다.

- 핸드셋이 범위를 벗어났습니다. 베이스 스테이션에 더 가까이 이동하십시오.
- 핸드셋에 [Unregistered]이 표시되면 핸드셋을 등록하십시오.

## 도움말

- 자세한 정보는 '서비스' 장의 '추가 핸드셋 등록' 섹션을 참조하십시오.

추가 핸드셋을 베이스 스테이션에 페어링 (등록)하지 못했습니다. 어떻게 해야 합니까?

기본 메모리가 가득 찼습니다. 사용하지 않는 핸드셋의 등록을 취소하고 다시 시도하십시오.

## 도움말

- 자세한 정보는 '서비스' 장의 '핸드셋 등록 취소' 섹션을 참조하십시오.

핸드셋이 검색 또는 비활성화 상태에 있습니다. 어떻게 해야 합니까?

- 베이스 스테이션에 전원이 공급되는지 확인하십시오.
- 핸드셋을 베이스 스테이션에 등록하십시오.
- 핸드셋을 베이스 스테이션 근처로 가져가십시오.

핸드셋에서 베이스와의 연결이 끊겼거나 통화 중에 소리가 왜곡됩니다.

- ECO+ 모드가 활성화되었는지 확인합니다. 핸드셋 범위를 늘리고 최적의 통화 상태를 누리려면 모드를 끄십시오.
- 핸드셋을 베이스 스테이션에 다시 등록하십시오.

발신음이 들리지 않습니다.

- 전화 연결을 확인하십시오.
- 핸드셋이 범위를 벗어났습니다. 베이스 스테이션에 더 가까이 이동하십시오.

도킹 신호음이 들리지 않습니다.

- 핸드셋이 베이스 스테이션/충전기에 제대로 놓여져 있지 않습니다.
- 충전 접촉 부위가 더럽습니다. 먼저 전원 공급 장치를 분리한 다음 마른 천으로 접촉 부위를 청소합니다.

음성 사서함의 설정을 변경할 수 없습니다. 어떻게 해야 합니까?

음성 사서함은 전화기 자체에서 관리되는 것이 아니라 서비스 공급자에 의해 관리됩니다. 서비스 공급자에게 연락하여 설정을 변경하십시오.

충전기에서 핸드셋이 충전되지 않습니다.

- 배터리가 올바르게 삽입되었는지 확인하십시오.
- 핸드셋이 충전기 위에 올바르게 놓여져 있는지 확인하십시오. 충전할 때 배터리 아이콘에 불이 들어옵니다.
- 도킹 신호음 설정이 켜져 있는지 확인하십시오. 핸드셋이 충전기에 올바르게 놓이면 도킹 신호음이 들립니다.
- 충전 접촉 부위가 더럽습니다. 먼저 전원 공급 장치를 분리한 다음 마른 천으로 접촉 부위를 청소합니다.
- 배터리에 결함이 있습니다. 동일한 사양의 새 배터리를 구입하십시오.

아무 표시도 나타나지 않습니다.

- 배터리가 충전되어 있는지 확인하십시오.
- 전원과 전화기가 연결되어 있는지 확인하십시오.

음질이 불량합니다(잡음, 에코 등).

- 핸드셋이 범위를 거의 벗어났습니다. 베이스 스테이션에 더 가까이 이동하십시오.
- 전화기가 근처의 전기 기기로부터 간섭을 받습니다. 베이스 스테이션을 해당 기기에서 멀리 떨어진 곳으로 옮기십시오.
- 전화기가 두꺼운 벽이 있는 장소에 있습니다. 베이스 스테이션을 해당



장소에서 멀리 떨어진 곳으로  
옮기십시오.

**핸드셋 벨이 울리지 않습니다.**

- 핸드셋 벨소리가 켜져 있는지  
확인하십시오.
- 핸드셋이 베이스 스테이션에  
등록되었는지 확인하십시오.

**발신자 번호가 표시되지 않습니다.**

- 서비스가 활성화되지 않았습니다.  
서비스 공급자에게 확인하십시오.
- 발신자 정보가 허용되지 않거나  
사용할 수 없습니다.

**핸드셋에는 \* 및 # 문자를 표시할 수  
없습니다.**

\* 및 # 문자는 각각 디스플레이에 작은  
'n'과 작은 'o'로 표시됩니다. 이는  
디스플레이 두 번째 열의 7-segment로  
인한 정상적인 작동(이 네 가지 버튼에서  
문자를 찾아볼 수 있음: \*INT 및 #A/A)입니다.



#### 참고

- 위 해결책이 도움이 되지 않는 경우, 핸드셋과  
베이스 스테이션 모두에서 전원 공급 장치를  
분리하십시오. 1분 후에 다시 시도해 보십시오.

# 16 부록

## 문자 및 숫자 입력 표

키 대문자(해당 언어: 영어/프랑스어/  
독일어/이탈리아어/터키어/  
포르투갈어/스페인어/네덜란드어/  
덴마크어/핀란드어/노르웨이어/  
스웨덴어/루마니아어/폴란드어/  
체코어/헝가리어/슬로베키아어/  
슬로베니아어/크로아티아어/  
리투아니아어/에스토니아어/  
라트비아어/불가리아어)

0	공백 . 0 , / ; " ' ! ; ? ; * + - % ^ ~
1	1 @ _ # = < > ( ) & € £ \$ ¥ [ ] { } ¢ § ...
2	A B C 2 À Á Â Ã Ä Å Æ Ç Ć
3	D E F 3 È É Ê Ë Ì Í Î Ï Δ Φ
4	G H I 4 Ğ Ĩ Ĵ Ķ Ĳ Γ
5	J K L 5 Λ
6	M N O 6 Ñ Ó Ô Õ Ö
7	P Q R S 7 Š Š Π Θ Σ
8	T U V 8 Ù Ú Û Ü Ū Ÿ
9	W X Y Z 9 Ø Ω Ξ Ψ Ž

키 소문자(해당 언어: 영어/프랑스어/  
독일어/이탈리아어/터키어/  
포르투갈어/스페인어/네덜란드어/  
덴마크어/핀란드어/노르웨이어/  
스웨덴어)

0	공백 . 0 , / ; " ' ! ; ? ; * + - % ^ ~
1	1 @ _ # = < > ( ) & € £ \$ ¥ [ ] { } ¢ § ...
2	a b c 2 à á â ã ä å æ ç ĉ
3	d e f 3 è é ê ë ì í î ï Δ Φ
4	g h i 4 ğ ħ ĵ ķ ĳ γ
5	j k l 5 λ
6	m n o 6 ñ ó ô õ ö ò
7	p q r s 7 š š π θ σ
8	t u v 8 ù ú û ü ū Ÿ
9	w x y z 9 ø ω ξ ψ ž





2015 © Gibson Innovations Limited. All rights reserved.

필립스 및 필립스 공식 마크는 Koninklijke Philips N.V.의 등록 상표입니다. Koninklijke Philips N.V.의 라이선스 하에 사용되었습니다

UM\_D230\_KR\_KO\_V1.0  
WK1549

