

Vždy připravení pomôct'

Zaregistrujte svoj produkt a získajte podporu na
www.philips.com/support

BT3550

Otázky?
Kontaktujte
Philips



Príručka užívateľa

PHILIPS

Obsah

1	Dôležité	2
----------	-----------------	----------

2	Reproduktor s pripojením Bluetooth	2
	Úvod	2
	Obsah balenia	2
	Reproduktor – prehľad	3

3	Úvodné pokyny	4
	Umiestnenie reproduktora	4
	Nabíjanie zabudovanej batérie	4
	Zapnutie/vypnutie	4

4	Používanie zariadení Bluetooth	5
	Pripojenie zariadenia	5
	Prehrávanie zo zariadenia Bluetooth	6
	Ovládanie vášho telefónneho hovoru	7

5	Ďalšie funkcie	7
	Počúvanie z externého zariadenia	7
	Nastavenie hlasitosti	7

6	Informácie o výrobku	8
	Technické údaje	8

7	Riešenie problémov	8
	Všeobecné	8
	Čo je zariadenie Bluetooth	8

8	Upozornenie	9
	Súlad so smericami	9
	Starostlivosť o životné prostredie	9
	Poznámka k obchodnej známke	10

1 Dôležité

Varovanie

- Nikdy neodstraňujte kryt tohto reproduktora.
 - Nikdy nemažte žiadnu časť tohto reproduktora.
 - Reproduktor nikdy neumiestňujte na iné elektrické zariadenie.
 - Reproduktor chráňte pred priamym slnečným svetlom, otvoreným ohňom alebo zdrojmi tepla.
-
- Uistite sa, že je okolo reproduktoru dostatok voľného priestoru na vetranie.
 - Používajte len nástavce a príslušenstvo predpísané výrobcom.
 - Batéria nesmie byť vystavená zdrojom nadmerne vysokej teploty, ako je napríklad slnečné žiarenie, oheň a pod.
 - Reproduktor nesmie byť vystavený kvapkajúcej ani striekajúcej kvapaline.
 - Neumiestňujte na reproduktor žiadne nebezpečné predmety (napr. predmety naplnené kvapalinou, zapálené sviečky).

Poznámka

- Typový štítok sa nachádza na zadnej strane produktu.

2 Reproduktor s pripojením Bluetooth

Blahoželáme vám ku kúpe a vítame vás medzi používateľmi produktov spoločnosti Philips. Ak chcete naplno využívať podporu, ktorú spoločnosť Philips ponúka, zaregistrujte svoj výrobok na webovej stránke www.philips.com/welcome.

Úvod

Tento reproduktor vám umožňuje

- vychutnať si zvuk z vašich zariadení s aktivovaným rozhraním Bluetooth alebo iných externých zvukových zariadení;
- ovládanie prichádzajúceho telefónneho hovoru prostredníctvom pripojenia Bluetooth.

Obsah balenia

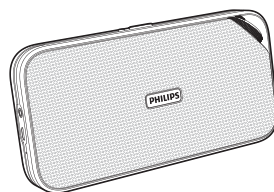

Skontrolujte a identifikujte obsah balenia:

- Hlavná jednotka
- Kábel USB
- Stručný návod na používanie
- Leták s bezpečnostnými pokynmi a upozorneniami

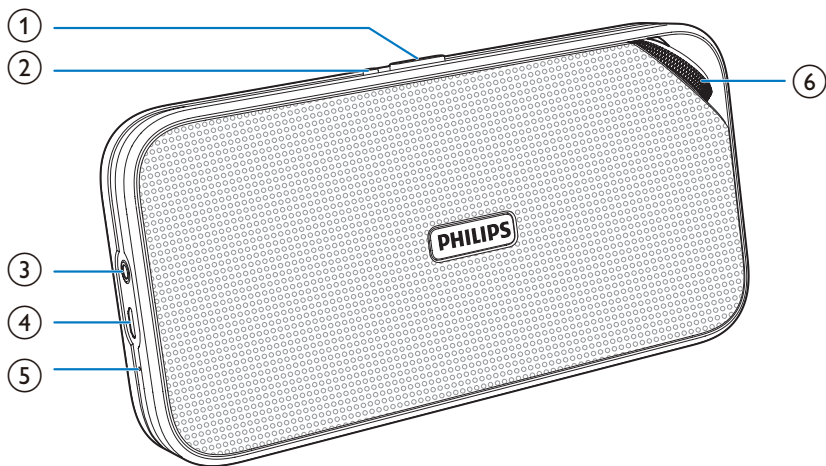

Reproduktor – prehľad



- ① **Prepínač zdroja (OFF/  /AUDIO IN)**
 - Zapnutie alebo vypnutie reproduktora.
 - Výber zdroja Bluetooth alebo AUDIO IN.
- ② ** **
 - Prijatie alebo odmietnutie prichádzajúceho hovoru.
 - Ukončenie aktuálneho telefónneho hovoru.
 - Presmerovanie hovoru do mobilného zariadenia.
 - Odpojenie pripojenia Bluetooth.
 - Prechod do režimu párovania cez rozhranie Bluetooth.
- ③ **AUDIO IN**
 - Pripojenie externého zvukového zariadenia.
- ④ **DC IN**
 - Nabitie vstavanej batérie.
- ⑤ **MIC**
 - Integrovaný mikrofón
- ⑥ **Ovládač hlasitosti**
 - Nastavenie hlasitosti.

3 Úvodné pokyny

Vždy postupujte podľa poradia pokynov v tejto kapitole.

Umiestnenie reproduktora

Ak chcete umiestniť reproduktor na rovný povrch, vyťahnite výsuvný stojan zo zadnej strany reproduktora.

Nabíjanie zabudovanej batérie

Reproduktor je napájaný zabudovanou nabíjateľnou batériou.

Poznámka

- Pred použitím zabudovanú batériu úplne nabite.
- Zásuvka micro USB je len na nabíjanie.
- Nabíjateľná batéria má obmedzený počet cyklov nabíjania. Životnosť batérií a počet cyklov nabíjania sa odlišuje v závislosti od používania a nastavení.

Kábel USB pripojte k

- zásuvke **DC IN** na reproduktore a
- zásuvke USB na počítači.

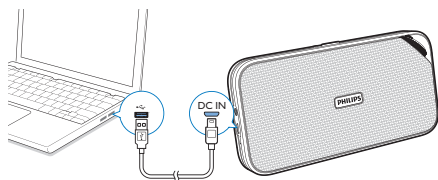

Indikátor LED v hornej časti označuje stav batérie.

	Indikátor LED	Stav batérie
Keď je reproduktor vypnutý	Svieti načerveno	Prebieha nabíjanie
Keď je reproduktor vypnutý	Vypnutý	Úplné nabitie
Keď je reproduktor v režime Bluetooth alebo Audio-in	Bliká načerveno	Nízka úroveň napájania

Zapnutie/vypnutie

- Ak chcete reproduktor zapnúť, posuňte prepínač zdroja do polohy **OFF** alebo **AUDIO IN**.
↳ Reproduktor sa prepne do režimu Bluetooth alebo Audio-in.
- Ak chcete reproduktor vypnúť, posuňte prepínač zdroja do polohy **OFF**.

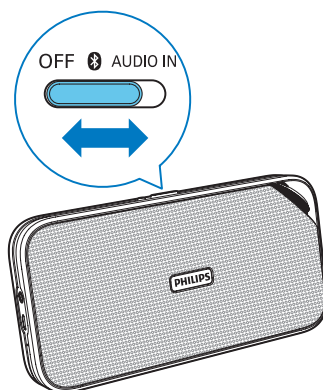

Prepnutie do pohotovostného režimu

- Ak je pripojenie Bluetooth neplatné alebo sa prehrávanie hudby zastaví na 15 minút v režime Bluetooth, tento reproduktor sa automaticky prepne do pohotovostného režimu.
 - Ak je vstupný zvukový kábel odpojený alebo sa prehrávanie hudby zastaví na 15 minút v režime Audio-in, tento reproduktor sa automaticky prepne do pohotovostného režimu.
- ↳ Ak sa chcete vrátiť do režimu Bluetooth alebo Audio-in, posuňte prepínač zdroja najprv do polohy **OFF**, potom do polohy **Bluetooth** alebo **AUDIO IN**.

4 Používanie zariadení Bluetooth

S týmto reproduktorom môžete počúvať zvuk zo zariadení s aktivovaným rozhraním Bluetooth a ovládať prichádzajúce hovory prostredníctvom rozhrania Bluetooth.

Pripojenie zariadenia



Poznámka

- Uistite sa, že je vaše zariadenie Bluetooth kompatibilné s týmto reproduktorom.
- Pred párovaním určitého zariadenia s týmto reproduktorom si prečítajte návod na používanie daného zariadenia kvôli informáciám o kompatibilitě s rozhraním Bluetooth.
- Tento reproduktor si dokáže zapamätať maximálne 4 spárované zariadenia.
- Uistite sa, že je vo vašom zariadení zapnutá funkcia Bluetooth a zariadenie je viditeľné pre všetky ostatné zariadenia Bluetooth.
- Akákoľvek prekážka medzi týmto reproduktorom a zariadením Bluetooth môže znížiť prevádzkový dosah.
- Reproduktor s dokovacou stanicou udržujte mimo dosahu ostatných elektronických zariadení, ktoré by mohli spôsobiť rušenie.

Manuálne pripojenie zariadenia



Poznámka

- Prevádzkový dosah medzi týmto reproduktorom a zariadením s podporou rozhrania Bluetooth je približne 10 metrov (30 stôp).

- 1 Nastavte prepínač zdroja do polohy **Bluetooth**.
↳ Indikátor LED bliká namodro.
- 2 V zariadení Bluetooth aktivujte rozhranie Bluetooth a vyhľadajte zariadenia Bluetooth (pozrite si návod na používanie daného zariadenia).

- 3 Keď sa v zariadení zobrazí hlásenie [BT3550], vyberte túto možnosť a spustíte párovanie a pripojenie. V prípade potreby zadajte prednastavený kód „0000“.
- ↳ Po úspešnom spárovaní a pripojení reproduktor dvakrát pípne a indikátor LED začne súvisle svietiť namodro.

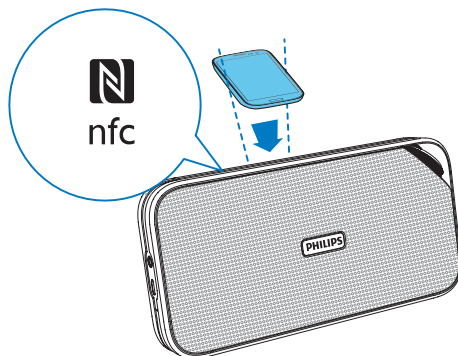

Odpojenie zariadenia s aktivovaným rozhraním Bluetooth:

- Stlačte a 3 sekundy podržte tlačidlo **Ⓚ**,
- Vypnite funkciu Bluetooth v zariadení alebo
- Zariadenie umiestnite mimo komunikačného dosahu.

Opätovné pripojenie zariadenia s aktivovaným rozhraním Bluetooth:

- Pri ďalšom zapnutí reproduktora sa reproduktor automaticky znovu pripojí k naposledy pripojenému zariadeniu alebo
- V zariadení Bluetooth výberom položky „PHILIPS BT3550“ v ponuke Bluetooth spustíte pripojenie.

Pripojenie iného zariadenia Bluetooth:

- Vypnite funkciu Bluetooth na aktuálnom zariadení a potom pripojte iné zariadenie.

- 4 Na vašom zariadení Bluetooth prijmite požiadavku na spárovanie s „BT3550“. (v prípade potreby zadajte ako heslo na párovanie „0000“.)

- 5 Podľa pokynov na obrazovke dokončíte párovanie a pripojenie.
- ↳ Po úspešnom spárovaní a pripojení reproduktor dvakrát pípne a indikátor LED začne súvisle svietiť namodro.

Pripojenie zariadenia cez NFC

Komunikácia na krátke vzdialenosti (Near Field Communication – NFC) je technológia, ktorá umožňuje bezdrôtovú komunikáciu na krátke vzdialenosti medzi rôznymi zariadeniami kompatibilnými s technológiou NFC, ako sú napr. mobilné telefóny a značky IC.

Ak vaše zariadenie Bluetooth podporuje technológiu NFC, môžete ho ľahko pripojiť k tomuto reproduktoru.

- 1 Nastavte prepínač zdroja do polohy **Ⓚ**.
- 2 Zapnite funkciu NFC na zariadení Bluetooth (bližšie informácie nájdete v návode na používanie daného zariadenia).
- 3 Dotknite sa značky NFC na hornej časti reproduktora zadnou stranou vášho zariadenia Bluetooth.

Indikátor LED	Popis
Blikajúca modrá	Pripája sa alebo čaká na pripojenie
Nepreerušovaná modrá	Pripojené

Prehrávanie zo zariadenia Bluetooth

☰ Poznámka





- V prípade prichádzajúceho hovoru na pripojený mobilný telefón sa prehrávanie hudby pozastaví.

Po úspešnom pripojení Bluetooth prehrávajte zvuk v zariadení s rozhraním Bluetooth.

- ↳ Zvukový obsah sa prenáša zo zariadenia Bluetooth do reproduktora.

Ovládanie vášho telefónneho hovoru

Po pripojení rozhrania Bluetooth môžete ovládať prichádzajúci hovor pomocou tohto reproduktora.

Tlačidlo	Funkcia
	Stlačením tlačidla prijmete prichádzajúci hovor.
	Stlačením a podržaním tlačidla odmietnete prichádzajúci hovor.
	Počas hovoru môžete stlačením tlačidla ukončiť hovor.
	Počas hovoru stlačením a podržaním tlačidla presmerujete hovor do svojho mobilného telefónu.



Poznámka

- Komunikovať môžete prostredníctvom mikrofónu reproduktora
- Prehrávanie hudby sa pozastaví v prípade prichádzajúceho hovoru a bude pokračovať po skončení telefónneho hovoru.

5 Ďalšie funkcie

Počúvanie z externého zariadenia

Pomocou tohto reproduktora môžete počúvať aj obsah prehrávaný z externého zvukového zariadenia, ako napríklad prehrávača MP3.

- 1 Pripojte kábel pre zvukový vstup s 3,5 mm konektorom na oboch koncoch k
 - zásuvke **AUDIO IN** na reproduktore s dokovacou stanicou a
 - zásuvke pre slúchadlá na externom zariadení.

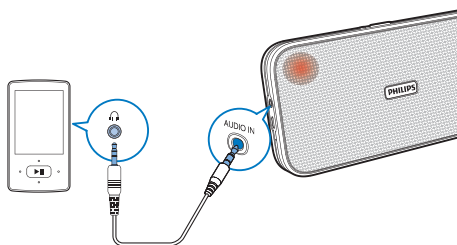

- 2 Nastavte prepínač zdroja do polohy **AUDIO IN**.
↳ Indikátor LED sa rozsvieti načerveno.
- 3 Spustíte prehrávanie zvukového obsahu na externom zariadení (pozrite si návod na jeho používanie).

Nastavenie hlasitosti

Otáčaním ovládača hlasitosti zvýšte alebo znížte hlasitosť.

6 Informácie o výrobku

Poznámka

- Informácie o výrobku sa môžu zmeniť bez predchádzajúceho upozornenia.

Technické údaje

Zosilňovač

Menovitý výstupný výkon	MAX 2 X 6 W RMS
Odstup signálu od šumu	> 62 dBA
Vstup AUX	600 mV

Bluetooth

Verzia Bluetooth	V3.0
Podporované profily	HFP v1.6, A2DP v2.1, AVRCP v1.0
Dosah	10 m (otvorený priestor)

Všeobecné informácie

Zdroj napájania (cez zásuvku USB)	5 V = 1 A
Vstavaná batéria	Lítium-polymérová batéria (3,7V, 2200 mAh)
Rozmery – hlavná jednotka (Š x V x H)	201 x 101 x 35 mm
Hmotnosť – hlavná jednotka	0,5 kg

7 Riešenie problémov

Varovanie

- Nikdy neodstraňujte kryt tohto zariadenia.

Aby ste zachovali záruku, nikdy sa sami nepokúšajte opravovať systém.

Ak sa pri používaní tohto zariadenia vyskytne nejaký problém, skôr ako sa obrátite na servisné stredisko, vyskúšajte nasledujúce riešenia. Ak sa problém neodstráni, prejdite na webovú stránku spoločnosti Philips (www.philips.com/support). Ak sa rozhodnete obrátiť na spoločnosť Philips, okrem zariadenia si pripravte aj číslo modelu a sériové číslo.

Všeobecné

Žiadne napájanie

- Nabite reproduktor.

Žiadny zvuk

- Nastavte hlasitosť reproduktora alebo pripojeného zariadenia Bluetooth.
- Uistite sa, že sa vaše zariadenie Bluetooth nachádza v účinnom prevádzkovom dosahu.

Reproduktor nereaguje

- Reštartujte reproduktor.

Čo je zariadenie Bluetooth

Kvalita zvuku je po pripojení zariadenia s aktivovaným rozhraním Bluetooth nízka.

- Príjem rozhrania Bluetooth je slabý. Zariadenie umiestnite bližšie k tomuto produktu alebo odstráňte prekážky medzi nimi.

Nie je možné pripojiť sa k zariadeniu.

- Funkcia Bluetooth nie je v zariadení zapnutá. Pozrite si návod na používanie daného zariadenia, v ktorom nájdete informácie o aktivácii tejto funkcie.
- Tento produkt je už pripojený k inému zariadeniu s rozhraním Bluetooth. Odpojte zariadenie a skúste to znova.

Spárované zariadenie sa pripojí a vzápätí odpojí.

- Príjem rozhrania Bluetooth je slabý. Zariadenie umiestnite bližšie k tomuto produktu alebo odstráňte prekážky medzi nimi.
- Niektoré zariadenia majú funkciu úspory energie, ktorá automaticky ukončí pripojenie cez rozhranie Bluetooth. Nepredstavuje to poruchu ani chybu tohto produktu.

8 Upozornenie

Akékoľvek zmeny alebo modifikácie vykonané na tomto zariadení, ktoré nie sú výslovne schválené spoločnosťou WOOX Innovations, môžu anulovať oprávnenie používateľa obsluhovať toto zariadenie.

Súlad so smernicami

CE 1177

Spoločnosť WOOX Innovations týmto vyhlasuje, že tento produkt spĺňa základné požiadavky a ostatné príslušné ustanovenia Smernice 1999/5/ES. Vyhlásenie o zhode nájdete na stránke www.philips.com/support.

Starostlivosť o životné prostredie



Pri navrhovaní a výrobe produktu sa použili vysokokvalitné materiály a súčasti, ktoré možno recyklovať a znova využiť.



Keď sa na produkte nachádza symbol prečiarknutého koša s kolieskami, znamená to, že sa na tento produkt vzťahuje Európska smernica 2002/96/ES.

Informujte sa o miestnom systéme separovaného zberu elektrických a elektronických zariadení.

Dodržiavajte miestne predpisy a nevyhadzujte použité zariadenia do bežného domového odpadu. Správnu likvidáciu použitého zariadenia pomôžete znížiť možné negatívne následky na životné prostredie a ľudské zdravie.



Produkt obsahuje batérie, ktoré na základe Európskej smernice 2006/66/ES nemožno likvidovať spolu s bežným domovým odpadom. Informujte sa o miestnych predpisoch týkajúcich sa separovaného zberu batérií, pretože správnu likvidáciu pomôžete znížiť negatívne následky na životné prostredie a ľudské zdravie.

! Výstraha

- Vybratie vstavanej batérie spôsobuje neplatnosť záruky a môže zničiť produkt.

Vybratie vstavanej batérie z vášho výrobku vždy zverte do rúk odborníka.

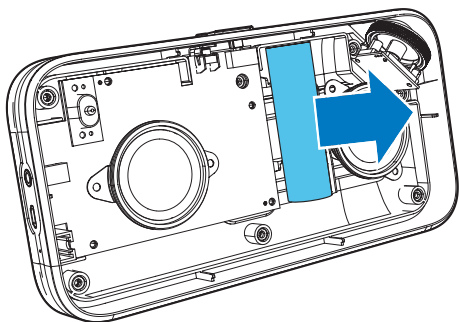

Informácie týkajúce sa životného prostredia

Všetky nepotrebné baliace materiály boli vynechané. Snažili sme sa o dosiahnutie jednoduchého rozdelenie balenia do troch materiálov: kartón (škatuľa), polystyrénová pena (vypodloženie) a polyetylén (vrecká, ochranná penová pokrývka).

Váš systém pozostáva z materiálov, ktoré je možné v prípade roztriedenia špecializovanou spoločnosťou recyklovať a opakovane použiť.

Dodržiavajte miestne nariadenia týkajúce sa likvidácie obalových materiálov, vybitých batérií a starého vybavenia.

Poznámka k obchodnej známke

Bluetooth

Označenie a logá Bluetooth® sú registrované ochranné známky vo vlastníctve spoločnosti Bluetooth SIG, Inc. a spoločnosť WOOX Innovations ich používa na základe licencie.



Značka N je ochranná známka alebo registrovaná ochranná známka spoločnosti NFC Forum, Inc. v USA a iných krajinách.



Specifications are subject to change without notice.
2014 © WOOX Innovations Limited. All rights reserved.
Philips and the Philips' Shield Emblem are registered
trademarks of Koninklijke Philips N.V. and are used by WOOX
Innovations Limited under license from Koninklijke Philips N.V.

BT3550_00_UM_V2.0

