

PHILIPS

Soundbar skaļrunis

8000. sērija

TAB8507B



Lietotāja rokasgrāmata

Reģistrējiet savu produktu un saņemiet atbalstu
www.philips.com/support

Saturs

1	Svarīgi drošības norādījumi	3
	Drošība	3
	Produkta apkope	4
	Rūpes par vidi	4
	Atbilstības deklarācija	5
	Palīdzība un atbalsts	5
	FCC informācija	5
2	Jūsu Soundbar skaļrunis	7
	Komplektā iekļauts	7
	Soundbar skaļrunis	7
	Savienotāji	8
	Bezvadu zemfrekvences skaļrunis	9
	Tālvadības pults	9
	Tālvadības pults sagatavošana	10
	Novietošana	12
	Uzstādīšana pie sienas	12
3	Savienošana	13
	Dolby Atmos®	13
	Savienošana ar HDMI ligzdu	14
	Savienojums ar optisko ligzdu	15
	Savienošana ar Audio in ligzdu	15
	Savienošana ar barošanas avotu	15
	Savienošana pāri ar zemfrekvences skaļruni	16
	Wi-Fi savienojums (bezvadu darbība)	16
	Soundbar skaļruņa savienošana ar Philips Play-Fi iespējotu televizoru	19
4	Soundbar skaļruņa lietošana	20
	Ieslēgšana un izslēgšana	20
	Režīma atlase	21
	Skaļuma regulēšana	21
	Dolby Atmos skaņas baudīšana	21
	Iestatīšanas izvēlne	22
	Atskaņošana no Bluetooth ierīcēm	24
	Ārējas ierīces klausīšanās	25
	Audio atskaņošana, izmantojot USB	25
	Rūpnīcas iestatījumu atjaunošana	26
5	Produkta specifikācijas	26
6	Problēmu novēršana	29
	Prečzīmes	32

1 Svarīgi drošības norādījumi

Pirms produkta lietošanas izlasiet visus norādījumus un pārliecinieties, ka esat tos sapratis. Ja bojājumi radušies norādījumu neievērošanas dēļ, garantija nav spēkā.

Drošība

legaumējiet šos drošības simbolus

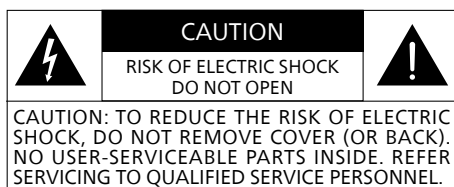

Šī ir II KLASES ierīce ar dubultu izolāciju un bez aizsargzemējuma.



Mainstrāvas spriegums



Ievērojiet lietotāja rokasgrāmatā sniegtos norādījumus!



BRĪDINĀJUMS!

Brīdinājums: Elektrotrieciens risks!



Izsaukuma zīme ir paredzēta, lai brīdinātu lietotāju par svarīgiem lietošanas norādījumiem.

Elektrotrieciens un ugunsgrēka risks!

- Pirms izveidojat vai mināt jebkādu savienojumu, pārliecinieties, ka visas ierīces ir atvienotas no kontaktligzdas.

- Nekad nepakļaujiet produktu un piederumus lietum vai ūdenim. Blakus produktam nekad nenovietojiet traukus ar ūdeni, piemēram, vāzes. Ja šķidrums tiek uzšļakstīti uz produkta vai iekļūst produktā, nekavējoties atvienojiet to no kontaktligzdas. Sazinieties ar Patērētāju apkalpošanas dienestu, lai pārbaudītu produktu pirms lietošanas.
- Nekad nenovietojiet produktu un piederumus blakus atklātām liesmām vai citiem karstuma avotiem, tostarp tiešos saules staros.
- Nekad neievietojiet priekšmetus ventilācijas spraugās vai citās produkta atverēs.
- Ja strāvas spraudnis vai ierīces savienotājs tiek izmantots kā atvienošanas ierīce, atvienošanas ierīcei jābūt gatavai darbam.
- Akumulatoru (ievietotos akumulatorus vai akumulatoru komplektu) nedrīkst pakļaut pārmērīgam karstumam, piemēram, saules stariem, ugunij un tamlīdzīgi.
- Pirms negaisa atvienojiet produktu no kontaktligzdas.
- Atvienojot barošanas vadu, vienmēr raujiet kontaktdakšu, nekad neraujiet kabeli.
- Lietojiet produktu tropu un/vai mērenā klimatā.

Īssavienojuma un ugunsgrēka risks!

- Lai identificētu ierīci un uzziņātu elektriskos rādītājus, skatiet datu plāksni produkta aizmugurē vai apakšā.
- Pirms savienojat produktu ar kontaktligzdu, pārliecinieties, ka barošanas spriegums atbilst vērtībai, kas uzdrukāta produkta aizmugurē vai apakšā. Nekad nesavienojiet produktu ar kontaktligzdu, ja spriegums atšķiras.

Traumu un produkta bojājumu risks!

- Veicot uzstādīšanu pie sienas, produkts ir droši jāpiestiprina pie sienas atbilstoši uzstādīšanas norādījumiem. Izmantojiet tikai komplektā iekļauto sienas turētāja kronšteinu (ja pieejams). Nepareizi veicot uzstādīšanu pie sienas, iespējami negadījumi, traumas vai bojājumi. Ja jums ir kādas neskaidrības, sazinieties ar Patērētāju apkalpošanas dienestu savā valstī.
- Nekad nenovietojiet produktu vai jebkādas priekšmetus uz strāvas vadiem vai citām elektroiekārtām.
- Ja produkts tiek transportēts temperatūrā zem +5°C, izpakojiet produktu un uzgaidiet, līdz tā temperatūra atbilst istabas temperatūrai, pirms savienojat ar kontaktligzdu.
- Šī produkta daļas var būt izgatavotas no stikla. Rīkojieties uzmanīgi, lai izvairītos no traumām un bojājumiem.

Pārkaršanas risks!

- Nekad neuzstādiet šo produktu norobežotā vietā. Vienmēr atstājiet vismaz četru collu brīvu vietu ap produktu ventilācijas nodrošināšanai. Pārlicinieties, ka aizkari vai citi priekšmeti nekad nenosedz produkta ventilācijas spraugas.

Piesārņojuma risks!

- Nejauciet dažādus akumulatorus (vecus ar jauniem, oglekļa ar sārma utt.).
- UZMANĪBU: Ja akumulatori tiek nepareizi nomainīti, pastāv sprādziena bīstamība. Nomainiet tikai ar tādu pašu vai ekvivalenta tipa akumulatoru.

- Izņemiet akumulatorus, ja tie ir nolietoti vai tālvadības pults ilgu laiku netiks lietota.
- Akumulatori satur ķīmiskas vielas, tāpēc no tām ir atbilstoši jāatbrīvojas.



Piezīme

- Datu plāksnīte ir piestiprināta aprikojuma apakšā vai aizmugurē.

Produkta apkope

Produkta tīrīšanai izmantojiet tikai mikrošķiedras drānu.

Rūpes par vidi

Nolietota produkta un akumulatora utilizācija



Produkts ir izstrādāts un izgatavots, izmantojot augstas kvalitātes materiālus un komponentus, kas ir pārstrādājami un lietojami atkārtoti.



Šis simbols uz produkta norāda, ka tas atbilst Eiropas Direktīvai 2012/19/EU.



Šis simbols norāda, ka produkts satur akumulatorus atbilstoši Eiropas Direktīvai 2013/56/EU, ko nedrīkst izmest sadzīves atkritumos.

Iepazīstieties ar vietējo elektrisko un elektronisko ierīču un akumulatoru šķirošanas sistēmu. Ievērojiet vietējos noteikumus un nekad neizmetiet šo produktu un akumulatorus sadzīves atkritumos. Pareiza atbrīvošanās no nolietota produkta un akumulatoriem palīdz novērst negatīvu ietekmi uz vidi un cilvēku veselību.

Nolietoto akumulatoru izņemšana

Lai izņemtu nolietoto akumulatoru, skatiet akumulatoru ievietošanas sadaļu

	AT	BE	BG	HR	CY	CZ	DK
	EE	FI	FR	DE	EL	HU	IE
	IT	LV	LT	LU	MT	NL	PL
	PT	RO	SK	SI	ES	SE	UK(NI)
UK							

LV 5G Wi-Fi ierīcei

Ierīci lietošanai 5150–5350 MHz joslā ir paredzēts izmantot tikai telpās, lai samazinātu iespējamus kaitīgus traucējumus kopkanālu mobilajām satelīta sistēmām.

FR Pour un appareil Wi-Fi 5G

les dispositifs fonctionnant dans la bande 5150-5350 MHz sont réservés uniquement pour une utilisation à l'intérieur afin de réduire les risques de brouillage préjudiciable aux systèmes de satellites mobiles utilisant les mêmes canaux.

Atbilstības deklarācija

Šis produkts atbilst Eiropas Kopienas radiotraucējumu prasībām.

Ar šo MMD Hong Kong Holding Limited paziņo, ka šis produkts atbilst RID direktīvas 2014/53/EU un UK Radio Equipment Regulations SI 2017 No 1206 būtiskajām prasībām un citiem būtiskiem noteikumiem. Atbilstības deklarācija ir pieejama tīmekļa vietnē www.philips.com/support.

Palīdzība un atbalsts

Lai saņemtu palīdzību tiešsaistē, apmeklējiet www.philips.com/support:

- lejupielādējiet lietotāja rokasgrāmatu un ātras darba sākšanas ceļvedi
- skatieties video pamācības (pieejami tikai atsevišķiem modeļiem)
- atrodiat atbildes uz bieži uzdotiem jautājumiem (BUJ)
- uzdodiet mums jautājumu e-pastā
- tērējiet ar mūsu atbalsta dienesta pārstāvi.

Izpildiet tīmekļa vietnē sniegtos norādījumus, lai atlasītu savu valodu, pēc tam ievadiet produkta modeļa numuru.

Varat arī sazināties ar Patērētāju apkalpošanas dienestu savā valstī. Pirms sazināties, pierakstiet savu produkta modeļa numuru un sērijas numuru. Šo informāciju varat atrast produkta aizmugurē vai apakšā.

FCC informācija

PIEZĪME: Šī iekārta ir testēta un atzīta par atbilstošu B klases digitālās ierīces ierobežojumiem saskaņā ar FCC noteikumu 15. Daļu. Šie ierobežojumi ir noteikti, lai nodrošinātu saprātīgu aizsardzību pret kaitīgiem traucējumiem dzīvojamās zonās. Šī iekārta rada, izmanto un var izstarot radiofrekvenču enerģiju, un, ja tā netiek uzstādīta un lietota atbilstoši norādījumiem, var radīt kaitīgus traucējumus radiosakariem.

Tomēr nav garantijas, ka traucējumi netiks radīti kādas konkrētas uzstādīšanas rezultātā. Ja šī iekārta rada kaitīgus traucējumus radio vai televīzijas uztveršanai, ko var noteikt, izslēdzot un ieslēdzot iekārtu, lietotājs var mēģināt

novērst traucējumus, veicot vienu vai vairākus no minētajiem pasākumiem:

- Pagrieziet uztveršanas antenu vai novietojiet to citā vietā.
- Palieliniet attālumu starp iekārtu un uztvērēju.
- Savienojiet iekārtu ar kontaktligzdu, kas neatrodas vienā ķēdē ar kontaktligzdu, kas savienota ar uztvērēju.
- Vērsieties pēc palīdzības pie izplatītāja vai pieredzējuša radio / televizoru tehniķa.

FCC un IC brīdinājums:

- Aprīkojums ir jāuzstāda un jālieto, ievērojot vismaz 20 cm attālumu starp starotāju un jūsu ķermeni.
- Izmaiņas vai pārveidojumi šajā ierīcē, ko nav skaidri apstiprinājusi puse, kas ir atbildīga par atbilstību, var atcelt lietotāja pilnvaras lietot šo aprīkojumu.

FCC & IC Attention

- Cet appareil est conforme à FCC et IC l'exposition aux rayonnements limites fixées pour un environnement non contrôlé. Cet appareil doit être installé et utilisé avec une distance minimale de 20 cm entre le radiateur et votre corps. Cet transmetteur ne doit pas être co-situé ou opérant en liaison avec toute autre antenne ou transmetteur.
- Des câbles blindés doivent être utilisés avec cet appareil pour assurer la conformité avec les limites de la classe B de la FCC. fonctionnement de l'appareil.

IC Kanāda:

CAN ICES-003(B)/NMB-003(B)

Šajā ierīcē ir raidītājs (-i) / uztvērējs (-i) bez licences, kas atbilst Kanādas Jauninājumu, zinātnes un ekonomiskās attīstības RSS bez licences. Lietošanā jāievēro šādi divi noteikumi:

1. Šī ierīce nevar radīt traucējumus.
2. Šai ierīcei ir jāpieņem jebkādi traucējumi, tostarp traucējumi, kas var radīt ierīces nevēlamu darbību.

Avis d'Industrie Canada:

CAN ICES-003(B)/NMB-003(B)

L'émetteur/récepteur exempt de licence contenu dans le présent appareil est conforme aux CNR d'Innovation, Sciences et Développement économique Canada applicables aux appareils radio exempts de licence. L'exploitation est autorisée aux deux conditions suivantes :

1. L'appareil ne doit pas produire de brouillage;
2. L'appareil doit accepter tout brouillage radioélectrique subi, même si le brouillage est susceptible d'en compromettre le fonctionnement.

2 Jūsu Soundbar skaļrunis

Apsveicam ar jūsu pirkumu un laipni lūdzam Philips pasaulē! Lai saņemtu pilnīgu Philips piedāvāto atbalstu, reģistrējiet savu produktu tīmekļa vietnē www.philips.com/support.

Komplektā iekļauts

Pārbaudiet un atpazīstiet iepakojumā iekļautos priekšmetus:

- Soundbar skaļrunis x 1
- Tālvadības pults x 1
(AAA akumulatori x 2)
- Bezvadu zemfrekvences skaļrunis x 1
- Sienas montāžas komplekts x 1
(Kronšteini x2 / Kronšteina skrūves x2 / Sienas montāžas skrūves x2 / Sienas enkuri x2)
- Īsā lietošanas pamācība / Garantijas karte / Drošības lapa x 1
- Sienas montāžas veidne x 1
- Barošanas vads * x 2

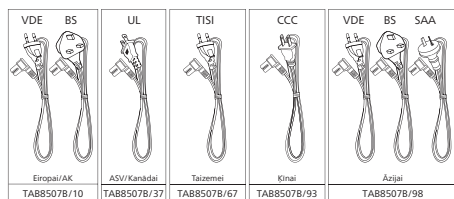
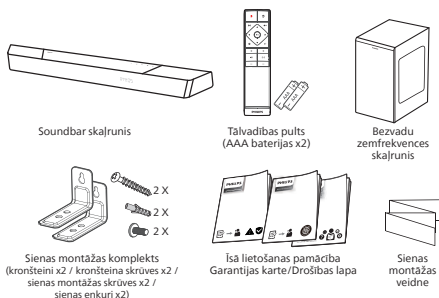

- Barošanas vadu skaits un spraudņa veids dažādos reģionos var atšķirties.
- Attēli, ilustrācijas un zīmējumi šajā lietotāja rokasgrāmatā ir tikai uzzīņai. Produkta faktiskais izskats var atšķirties.

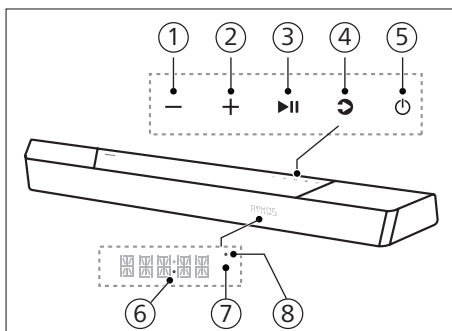

Soundbar skaļrunis

Šajā sadaļā ir ietverts soundbar skaļruņa pārskats.



- ① - **(Skaļums) poga**
Samaziniet skaļumu.
- ② + **(Skaļums) poga**
Palieliniet skaļumu.
- ③ ► **|| (Atskaņot/Pauze) poga**
Sāciet, pauzējiet vai atsāciet atskaņošanu.
- ④ **⌂ (Avota)/Bluetooth savienošanas pāri poga**
 - Nospiediet, lai atlasītu ievades avotu Soundbar skaļrunim.
 - BT režīmā nospiediet uz 3 sekundēm, lai atvienotu no pašreizējām BT savienotām ierīcēm un ieslēgtu Bluetooth savienošanas pāri režīmu.

5 (Gaidstāve-ieslēgt) poga

Barošanas stāvoklis	Darbība	Funkcija
ieslēgt		Sekošana avota stāvoklim
Daļēja gaidstāve	Vienu reizi nospiediet pogu 	<ul style="list-style-type: none"> • Wi-Fi ir savienots. • Tas atbalsta Play-fi un Airplay2 Chromecast, Spotify Connect, Works with Alexa.
Eko gaidstāve	Nospiediet un turiet  3 sekundes	<ul style="list-style-type: none"> • Wi-Fi ir izslēgts. • Produkts ieslēdz mazāka enerģijas patēriņa režīmu. • Sistēmas restartēšana aizņems relatīvi ilgāku laiku.

6 Barošanas gaismas diode

- Ieslēdzas baltā krāsā, atrodoties Eko gaidstāves režīmā (tīkls atvienots).

7 Tālvadības pults sensors / Displeja panelis

8 Wi-Fi LED

Wi-Fi LED indikators (Oranžs)

LED stāvoklis	Statuss
Mirgo	Wi-Fi piekļuves punkta (Access Point, AP) režīms
Divkārši mirgo	Wi-Fi aizsargātas iestatīšanas (WPS) režīms
Nepārtraukti deg	Sekmīgi savienots / Savienots pāri

Savienotāji

Šajā sadaļā ir ietverts uz soundbar skaļruņa pieejamo savienotāju pārskats.

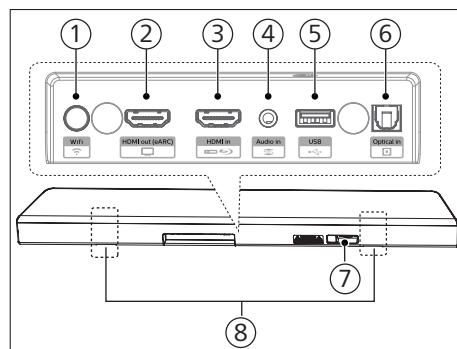

1 (Wi-Fi iestatīšanas) poga

- Aktivizē Wi-Fi iestatīšanu Play-Fi vajadzībām.
- Nospiediet pogu un turiet 4 sekundes, lai aktivizētu WPS režīmu.
- Nospiediet pogu un turiet 8 sekundes, lai aktivizētu AP režīmu.

2 HDMI out (HDMI izejas) (eARC) ligzda

Ports atbalsta eARC/ARC HDMI funkciju, savienojiet ar HDMI (eARC) ieeju uz televizora.

3 HDMI in (HDMI ieejas) ligzda

Izveidojiet savienojumu ar HDMI avota ierīcēm, piemēram, DVD atskaņotāju, Blu-ray Disc™ atskaņotāju vai spēļu konsoli.

4 Audio in (Audio ieeja)

Audio ieeja, piemēram, no MP3 atskaņotāja (3,5 mm ligzda).

5 USB

- Izveidojiet savienojumu ar USB atmiņas ierīci, lai atskaņotu audio.
- Veiciet produkta programmatūras jaunināšanu.

- ⑥ **Optical in (Optiskās ieejas) ligzda**
Savienojiet ar optiskā audio izeju uz televizora vai digitālas ierīces.
- ⑦ **AC in ~ (Maiņstrāvas ieejas ~) ligzda**
Savienojiet ar barošanas avotu.
- ⑧ **Sienas kronšteina slots**

Bezvadu zemfrekvences skaļrunis

Šajā sadaļā ir ietverts bezvadu zemfrekvences skaļruņa pārskats.

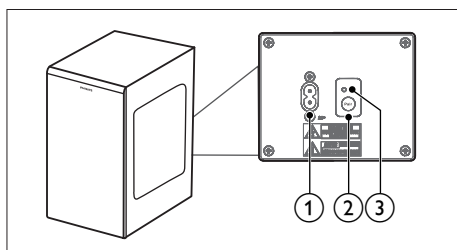

- ① **AC~ ligzda**
Savienojiet ar barošanas avotu.
- ② **Savienošanas pāri (pair) poga**
Nospiediet un turiet, lai ieslēgtu savienošanas pāri režīmu zemfrekvences skaļrunim.
- ③ **Zemfrekvences skaļruņa indikators**
Nosakiet statusu, balstoties uz bezvadu zemfrekvences skaļruņa indikatoru.

LED stāvoklis	Statuss
Ātri mirgo	Zemfrekvences skaļrunis savienošanas pāri režīmā
Nepārtraukti deg	Sekmīgi savienots / Savienots pāri
Lēni mirgo	Savienošana / Savienošana pāri neizdevās

Tālvadības pults

Šajā sadaļā ir ietverts tālvadības pults pārskats.

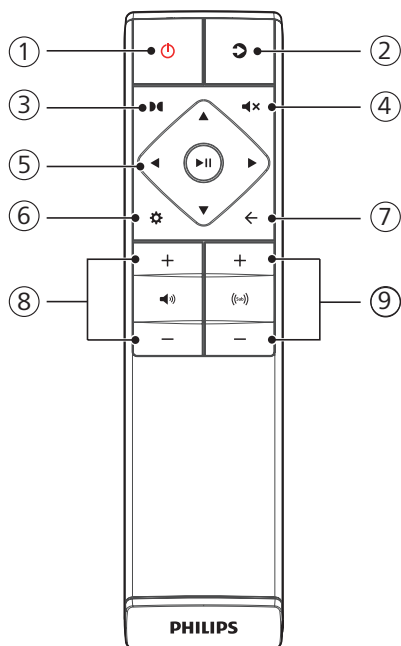

① (Gaidstāves-ieslēgšanas) poga

Barošanas stāvoklis	Darbība	Funkcija
ieslēgt		Sekošana avota stāvoklim
Daļēja gaidstāve	Vienu reizi nospiediet pogu 	<ul style="list-style-type: none">• Wi-Fi ir savienots.• Tas atbalsta Play-fi un Airplay2 Chromecast, Spotify Connect, Works with Alexa.
Eko gaidstāve	Nospiediet un turiet  3 sekundes	<ul style="list-style-type: none">• Wi-Fi ir izslēgts.• Produkts ieslēdz mazāka enerģijas patēriņa režīmu.• Sistēmas restartēšana aizņems relatīvi ilgāku laiku.

② (Avots)

- Nospiediet, lai atlasītu ievades avotu Soundbar skaļrunim.
- BT režīmā nospiediet uz 3 sekundēm, lai atvienotu no pašreizējām BT savienotām ierīcēm un ieslēgtu Bluetooth savienošanas pārī režīmu.

③ (Dolby Atmos)

Atlasiet Dolby Atmos augstuma efekta līmeni.

④ (Izslēgt skaņu)

Izslēdziet skaņu vai atjaunojiet skaļumu.

⑤ Pārvietošanās pogas

(Pa kreisi/Pa labi)

- Pārejiet uz iepriekšējo vai nākamo ierakstu USB/BT režīmā.
- Pārvietojieties pa kreisi/pa labi izvēlnes struktūrā.

(Augšup/Lejup)

- Pārvietojieties augšup/lejup izvēlnes struktūrā.

▶▶ (Ievadīt)

- Sāciet, pauzējiet vai atsāciet atskaņošanu USB/BT režīmā.
- Apstipriniet izvēli.

⑥ (IZVĒLNE)

Atveriet iestatīšanas izvēlni.

⑦ (Iziet)

- Izejiet no izvēlnes.
- Nospiediet pogu uz 10 sekundēm, lai atiestatītu soundbar skaļruņa Wi-Fi moduli uz rūpnīcas iestatījumiem.

⑧ +/- (Sistēmas skaļums)

Palieliniet / samaziniet sistēmas skaļumu.

⑨ +/- (Zemfrekvences skaļruņa skaļums)

Palieliniet / samaziniet zemfrekvences skaļruņa skaļumu.

Tālvadības pults sagatavošana

- Nodrošinātā tālvadības pults ļauj vadīt ierīci attālināti.
- Pat ja tālvadības pults tiek lietota 19,7 pēdu (6 m) efektīvajā diapazonā, tā var nedarboties, ja starp iekārtu un tālvadības pulti ir šķēršļi.
- Ja tālvadības pults tiek lietota blakus citiem produktiem, kas ģenerē infrasarkanos starus, vai ierīces tuvumā tiek lietotas citas tālvadības ierīces, kas izmanto infrasarkanos starus, tā var nedarboties pareizi. Attiecīgi citi produkti var nedarboties pareizi.

Tālvadības pults akumulatoru nomaiņa

Virziet, lai noņemtu akumulatoru nodalījuma pārsegu, ievietojiet 2 AAA baterijas (1,5 V) ar pareizo polaritāti, pēc tam virziet akumulatora nodalījuma pārsegu atpakaļ vietā.

- Pārliecinieties, ka akumulatoru (+) un (-) atzīmes atbilst (+) un (-) atzīmēm uz akumulatoru nodalījuma.

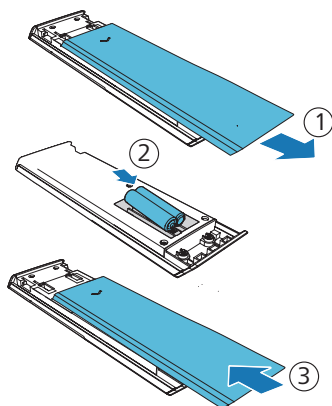

Piesardzības pasākumi attiecībā uz akumulatoriem

- Ievietojiet akumulatorus, ievērojot pozitīvo “⊕” un negatīvo “⊖” polaritātes.
- Lietojiet viena tipa akumulatorus. Nekad kopā nelietojiet dažādu tipu akumulatorus.
- Drīkst izmantot gan vienreiz lietojamus, gan atkārtoti uzlādējamus akumulatorus. Skatiet norādes uz to etiķetēm.
- Sausdējiet nagus, noņemot akumulatoru pārsegu un izņemot akumulatorus.
- Nenometiet tālvadības pulti.
- Nepieļaujiet nekādus triecienus tālvadības pultij.
- Nešļakstiet ūdeni un jebkādu citu šķidrumus uz tālvadības pults.
- Nenovietojiet tālvadības pulti uz slapja priekšmeta.
- Nenovietojiet tālvadības pulti tiešos saules staros vai pārmērīga karstuma avotu tuvumā.
- Izņemiet akumulatorus no tālvadības pults, kad tā ilgstoši netiek izmantota, jo var rasties korozija vai akumulatoru noplūde, kā rezultātā iespējama fiziska trauma un / vai īpašuma bojājumi un / vai ugunsgrēks.
- Nelietojiet akumulatorus, kas atšķiras no norādītajiem.
- Nejauciet jaunus akumulatorus ar veciem.
- Nekad neuzlādējiet akumulatoru, ja vien tas nav apstiprināts kā atkārtoti uzlādējams akumulators.

Novietošana

Novietojiet zemfrekvences skaļruni vismaz 1 metra (3 pēdu) attālumā no soundbar skaļruņa un 10 centimetru attālumā no sienas.

Lai iegūtu labāko rezultātu, novietojiet zemfrekvences skaļruni, kā parādīts zemāk.

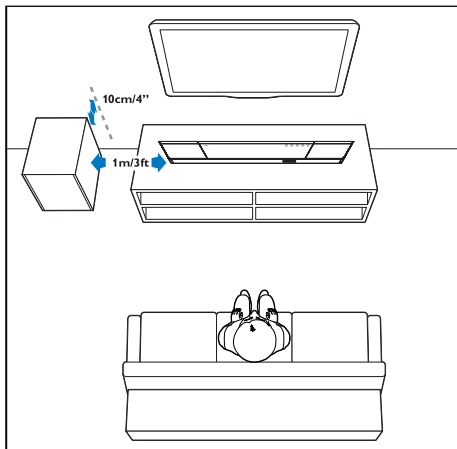

Uzstādīšana pie sienas

Piezīme

- Nepareizi veicot uzstādīšanu pie sienas, iespējami negadījumi, traumas vai bojājumi. Ja jums ir kādas neskaidrības, sazinieties ar Patērētāju apkalpošanas dienestu savā valstī.
- Pirms uzstādīšanas pie sienas pārliecinieties, ka siena spēj izturēt soundbar skaļruņa svaru.
- Pirms uzstādīšanas pie sienas nenonemiet gumijas pamatni soundbar skaļruņa apakšā, pretējā gadījumā to vairs nevarēs piestiprināt atpakaļ.
- Atkarībā no sienas, pie kuras vēlaties uzstādīt soundbar skaļruni, pārliecinieties, ka izmantojat atbilstoša garuma un diametra skrūves.
- Lūdzu, pārbaudiet, vai USB ports soundbar skaļruņa aizmugurē ir savienots ar USB ierīci. Ja tiek konstatēts, ka pievienotā USB ierīce ietekmē turēšanu pie sienas, jāizmanto cita USB ierīce, kas ir atbilstoša izmēra.

Skrūves garums/diametrs

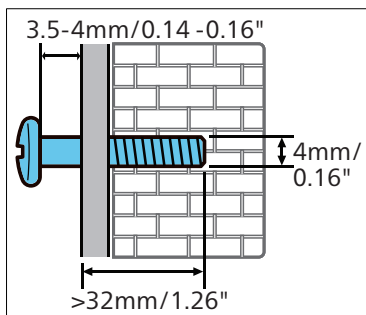

Ieteicamais augstums uzstādīšanai pie sienas:

Pirms uzstādīt soundbar skaļruni pie sienas, ieteicams vispirms uzstādīt televizoru. Kad televizors ir uzstādīts, uzstādiet soundbar skaļruni pie sienas 50 mm/2,0 collu attālumā no televizora apakšas.



BRĪDINĀJUMS!

- Lai izvairītos no traumām, ierīce ir droši jānostiprina uz grīdas/pie sienas atbilstoši uzstādīšanas norādījumiem.
- Ieteicamais augstums uzstādīšanai pie sienas: ≤ 1,5 metri.

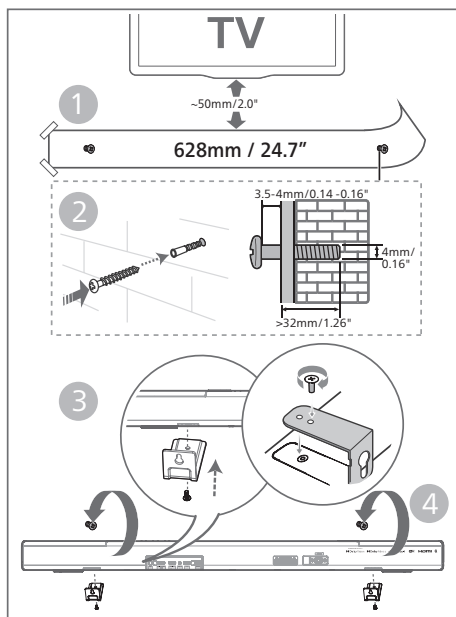

- 1 Sienā izurbiet 2 paralēlus caurumus (katru ar 3-8 mm diametru atbilstoši sienas veidam).
 - ↳ Attālums starp caurumiem: **628 mm / 24,7 collas**
 - ↳ Jūs varat izmantot komplektā iekļauto sienas montāžas veidni, lai noteiktu caurumu atrašanās vietas, urbjot caurumus sienā.
- 2 Nostipriniet tapas un skrūves caurumos.
 - ↳ Atstājiet **3,5-4 mm** atstarpi starp sienu un skrūves galvu.
- 3 Piestipriniet sienas kronšteinus (x2) iekārtas aizmugurēi.
- 4 Pakariniet soundbar skaļruni uz stiprināšanas skrūvēm.

3 Savienošana

Šajā sadaļā ir aprakstīts, kā savienot soundbar skaļruni ar televizoru un citām ierīcēm, un pēc tam to iestatīt.



Piezīme

- Lai identificētu ierīci un uzzinātu elektriskos rādītājus, skatiet datu plāksni produkta aizmugurē vai apakšā.
- Pirms izveidojat vai mināt jebkādas savienojumus, pārlicinieties, ka visas ierīces ir atvienotas no kontaktligzdas.

Dolby Atmos®

Dolby Atmos sniedz iegremdējošas klausīšanās pieredzi, nodrošinot skaņu trīsdimensiju telpā, un bagātīgu, skaidru un jaudīgu Dolby skaņu.

Lai uzzinātu vairāk, apmeklējiet dolby.com/technologies/dolby-atmos

Dolby Atmos® lietošana

Dolby Atmos® ir pieejams HDMI režīmā. Informāciju par savienojumu skatiet sadaļā "HDMI savienojums".

- 1 Lai Dolby Atmos® izmantotu HDMI in / HDMI eARC / ARC režīmā, jūsu televizoram ir jāatbalsta Dolby Atmos®
- 2 Pārlicinieties, ka savienotas ārējās ierīces (piem., Blu-ray, DVD atskaņotāja, televizora utt.) digitālā audio izvades datu plūsmā ir atlasīts "No Encoding" (Bez kodēšanas).
- 3 Izmantojot Dolby Atmos / Dolby Digital / PCM formātu, soundbar skaļrunis rādīs DOLBY ATMOS / DOLBY AUDIO / PCM.

Piezīme

- Pilnīga Dolby Atmos pieredze ir pieejama tikai tad, kad soundbar skaļrunis ir savienots ar avotu, izmantojot HDMI 2.0 kabeli.
- Soundbar skaļrunis joprojām funkcionēs, kad tas būs savienots, izmantojot citas metodes (piemēram, digitālo optisko kabeli), bet tas neatbalsta visas Dolby funkcijas. Ņemot to vērā, mēs iesakām savienot, izmantojot HDMI, lai nodrošinātu pilnu Dolby atbalstu.

Savienošana ar HDMI ligzdu

Dažiem 4K HDR televizoriem ir nepieciešams iestatīt HDMI ievades vai attēla iestatījumus, lai uztvertu HDR saturu. Papildu informāciju par HDR displeja iestatīšanu skatiet televizora lietošanas pamācībā.

1. variants: HDMI eARC (Enhance Audio Return Channel, Uzlabota audio atgriezes kanāls)

Jūsu soundbar skaļrunis atbalsta HDMI ar eARC/ARC (Enhance Audio Return Channel, Uzlabots audio atgriezes kanāls). Ja jūsu televizors ir atbilstošs HDMI eARC/ARC, televizora audio varat dzirdēt soundbar skaļrunī, izmantojot vienu HDMI kabeli.

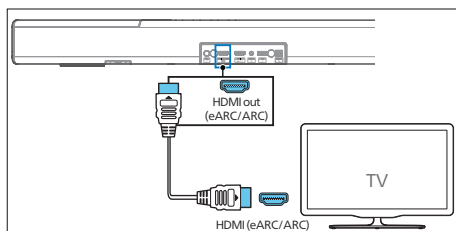

1. Televizorā ieslēdziet HDMI-CEC darbības. Informāciju skatiet televizora lietotāja rokasgrāmatā.

- **HDMI ARC** savienotājs uz televizora var būt marķēts atšķirīgi. Informāciju skatiet televizora lietotāja rokasgrāmatā.

2. Izmantojot ātrdarbīgu HDMI kabeli, savienojiet **HDMI out (eARC/ARC)** savienotāju uz soundbar skaļruņa ar **HDMI ARC** savienotāju uz televizora.

Piezīme

- Jūsu televizoram ir jāatbalsta HDMI-CEC un ARC funkcija. HDMI-CEC un ARC jābūt iestatītam uz ieslēgts.
- HDMI-CEC un ARC iestatīšanas metode var atšķirties atkarībā no televizora. Informāciju par ARC funkciju skatiet televizora lietošanas rokasgrāmatā.
- Izmantojiet HDMI kabelus, kas atbalsta ARC funkciju.

2. variants: Standarta HDMI

Ja jūsu televizors neatbilst HDMI ARC, savienojiet soundbar skaļruni ar televizoru, izmantojot standarta HDMI savienojumu.

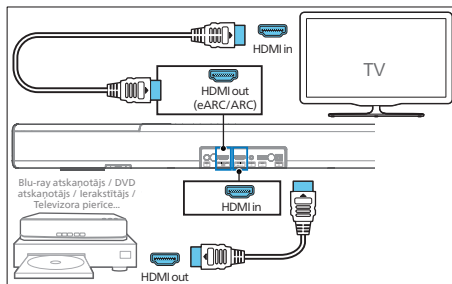

1. Izmantojiet HDMI kabeli, lai savienotu soundbar skaļruņa **HDMI in** ligzdu ar ārējām ierīcēm (piem., spēļu konsolēm, DVD atskaņotājiem un Blu-ray).
2. Izmantojiet HDMI kabeli, lai savienotu soundbar skaļruņa **HDMI out (eARC)** ligzdu ar televizora **HDMI in** ligzdu.

Savienojums ar optisko ligzdu

- 1 Izmantojot optisko kabeli, savienojiet **Optical** savienotāju uz soundbar skaļruņa ar **Optical out** savienotāju uz televizora vai citas ierīces.

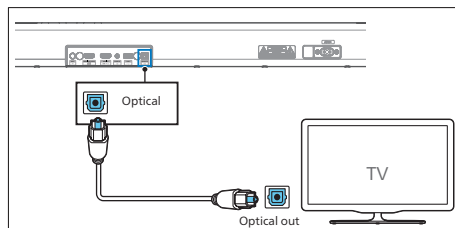

- Digitālais optiskais savienotājs var būt marķēts kā **Spdif** vai **Spdif out**.

Savienošana ar Audio in ligzdu

- Izmantojiet 3,5 mm uz 3,5 mm audio kabeli, lai savienotu televizora austiņu ligzdu ar **Audio in** ligzdu uz soundbar skaļruņa.

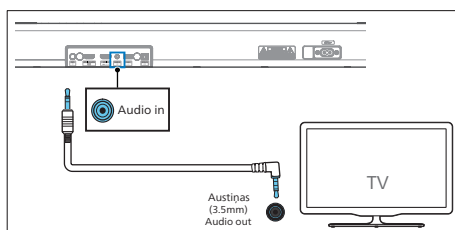

- Izmantojiet RCA uz 3,5 mm audio kabeli, lai savienotu televizora audio izejas ligzdas ar **Audio in** ligzdu uz soundbar skaļruņa.

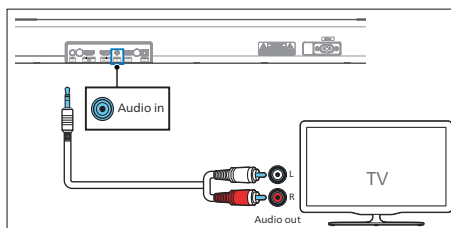

Savienošana ar barošanas avotu

- Pirms maiņstrāvas barošanas kabeļa savienošanas pārliecinieties, ka ir veikti visi pārējie savienojumi.
- Produkta bojājuma risks! Pārliecinieties, ka barošanas avota spriegums atbilst spriegumam, kas norādīts produkta aizmugurē vai apakšā.

- 1 Savienojiet strāvas kabeli ar ierīces **AC~** ligzdu un pēc tam ar strāvas ligzdu.
- 2 Savienojiet strāvas kabeli ar zemfrekvences skaļruņa **AC~** ligzdu un pēc tam ar strāvas ligzdu.

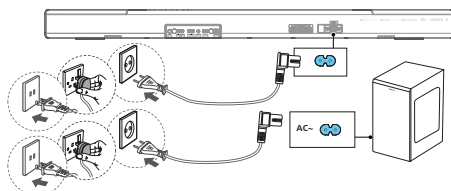

- * Barošanas vadu skaits un spraudņa veids dažādos reģionos var atšķirties.

Savienošana pārī ar zemfrekvences skaļruni

Automātiska savienošana pārī

Savienojiet soundbar skaļruni un zemfrekvences skaļruni ar strāvas ligzdām un nospiediet uz ierīces vai tālvadības pults, lai ieslēgtu ierīci **IESLĒGT** režīmā. Zemfrekvences skaļrunis un soundbar skaļrunis automātiski savienosies pārī.

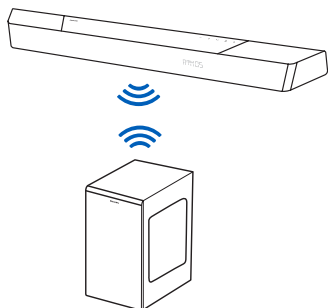

↳ Nosakiet statusu, balstoties uz bezvadu zemfrekvences skaļruņa indikatoru.

LED stāvoklis	Statuss
Ātri mirgo	Zemfrekvences skaļrunis savienošanas pārī režīmā
Nepārtraukti deg	Sekmīgi savienots / Savienots pārī
Lēni mirgo	Savienošana / Savienošana pārī neizdevās

Padomi

- Nospiediet pogu **Pair** zemfrekvences skaļruņa aizmugurē, izņemot manuālas savienošanas pārī gadījumu.

Manuāla savienošana pārī

Ja no bezvadu zemfrekvences skaļruņa nav dzirdams audio, manuāli savienojiet pārī zemfrekvences skaļruni.

- 1 Atvienojiet ierīci un zemfrekvences skaļruni no strāvas ligzdām, pēc 3 minūtēm savienojiet atkal.
- 2 Nospiediet un 5 sekundes turiet pogu **Pair** zemfrekvences skaļruņa aizmugurē.
↳ Indikators uz zemfrekvences skaļruņa ātri mirgos.
- 3 Pēc tam nospiediet **⏻** uz ierīces vai tālvadības pults, lai ieslēgtu ierīci.
↳ Indikators uz zemfrekvences skaļruņa degs nepārtraukti.
- 4 Ja indikators mirgo, atkārtojiet 1.-3. darbības.

Padomi

- Zemfrekvences skaļrunim vajadzētu atrasties 6 m robežās no soundbar skaļruņa atklātā zonā (jo tuvāk, jo labāk).
- Noņemiet jebkādas priekšmetus starp zemfrekvences skaļruni un soundbar skaļruni.
- Ja atkārtoti neizdodas izveidot bezvadu savienojumu, pārbaudiet, vai nepastāv konflikti vai spēcīgi traucējumi (piem., traucējumi no elektroniskas ierīces). Likvidējiet šos konfliktus vai spēcīgos traucējumus un atkārtojiet augstāk aprakstītās darbības.

Wi-Fi savienojums (bezvadu darbība)

(iOS un Android versijai)

Savienojot šo ierīci un mobilos tālruņus, planšetdatorus (piemēram, iPad, iPhone, iPod touch, Android tālruņus u.c.) ar vienu un to pašu Wi-Fi tīklu, jūs varat izmantot Philips Sound lietotni, ko nodrošina DTS Play-Fi, lai vadītu soundbar skaļruni un klausītos audio failus.

- 1 Lejupielādējiet un instalējiet tālruni vai planšetdatorā Philips Sound lietotni, ko nodrošina DTS Play-Fi.

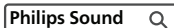

- Pārliecinieties, ka maršrutētājs ir ieslēgts un pareizi darbojas.

Piezīme

- Atkarībā no ierīces versijas darbību ekrān un darbību veikšanas veids var atšķirties.

- 2 Savienojiet tālruni vai planšetdatoru ar Wi-Fi tīklu, ar kuru vēlaties savienot soundbar skaļruni.



- 3 Nospiediet un 8 sekundes turiet Wi-Fi (Wi-Fi) pogu, kas atrodas aizmugurē, lai aktivizētu Wi-Fi savienojumu.

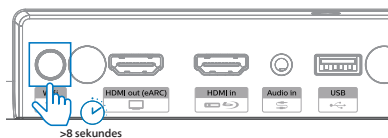

- ➔ Kad skaļrunis atskaņo otro signālu, atlaidiet pogu.

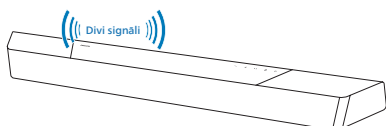

- 4 Uzgaidiet, līdz Wi-Fi gaismas indikators priekšpusē pāriet no ātras mirgošanas uz lēnu pulsēšanu. Lēnā pulsēšana norāda, ka skaļrunis pāriet Wi-Fi iestatīšanas režīmā.

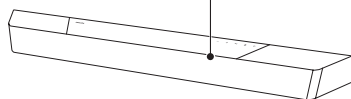
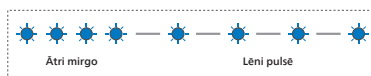

- 5 Palaidiet Philips Sound lietotni, ko nodrošina DTS Play-Fi. Izpildiet lietotnes norādījumus, lai savienotu šo produktu ar jūsu Wi-Fi tīklu.

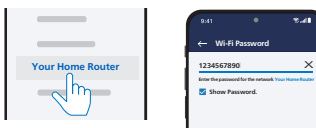
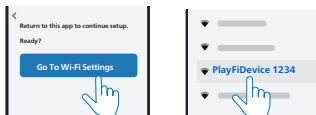

- 6 Pēc sekmīgas Wi-Fi savienošanas Wi-Fi gaismas indikators beigs pulsēt un degs nepārtraukti. Pēc šī produkta iestatīšanas Wi-Fi tīklā varat to vadīt no jebkura viedtālruna vai planšetdatora tajā pašā tīklā.

7 Pēc savienošanas varat mainīt ierīces nosaukumu. Jūs varat izvēlēties kādu no piedāvātajiem nosaukumiem vai izveidot savu, izvēloties Custom Name (Pielāgot nosaukumu) saraksta beigās. Pretējā gadījumā tiks izmantots noklusējuma nosaukums.

8 Pēc savienošanas šis produkts var veikt programmatūras atjaunināšanu. Veiciet programmatūras jaunināšanu, pirmo reizi veicot iestatīšanu. Programmatūras jaunināšana var aizņemt vairākas minūtes. Jaunināšanas laikā neatvienojiet skaļruni, neizslēdziet ierīci un neatvienojiet tīklu.

Piezīme

- Pēc savienošanas produkts var veikt programmatūras atjaunināšanu. Jaunināšana ir nepieciešama pēc sākotnējās iestatīšanas. Neveicot jaunināšanu, atsevišķas produkta funkcijas var nebūt pieejamas.
- Ja pirmajā reizē iestatīšana neizdodas, turiet  (Wi-Fi) pogu uz soundbar skaļruņa 8 sekundes, līdz atskan otrs signāls un Wi-Fi lampiņa pāriet uz lēnu pulsēšanu. Atiestatiet Wi-Fi savienojumu, restartējiet lietotni un sāciet iestatīšanu no jauna.
- Ja vēlaties mainīt tīklu, izveidojiet savienojumu no jauna. Nospiediet un turiet  (Wi-Fi) pogu uz soundbar skaļruņa 8 sekundes, lai atiestatītu Wi-Fi savienojumu.
- Ja pirmajā reizē iestatīšana neizdodas, aizveriet Philips Sound lietotni, ko nodrošina DTS Play-Fi. Restartējiet lietotni un mēģiniet vēlreiz veikt iestatīšanu.

AirPlay iestatīšana

Izmantojiet AirPlay, lai izveidotu iOS ierīces (iOS7 vai jaunākas versijas) un soundbar skaļruņa Wi-Fi savienojumu.

1 iOS ierīce: Iestatījumi > Wi-Fi > atlasiet mājas tīklu [Play-Fi Device (xxxxxx)]

↳ Dodieties uz Wi-Fi iestatīšanu. Play-Fi ierīces nosaukums tiek parādīts aptuveni pēc 5 sekundēm.



↳ Airplay iestatījumos atlasiet Play-Fi ierīci.

↳ Kad iestatīšana ir pabeigta, nospiediet "Done"



↳ Pēc sekmīgas Wi-Fi savienošanas Wi-Fi gaismas indikators beigs pulsēt un degs nepārtraukti.

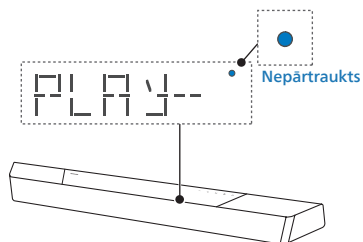

2 Atgriezieties Philips Sound lietotnē, lai norādītu ierīces nosaukumu.



- 3 Pēc savienošanas varat mainīt ierīces nosaukumu. Jūs varat izvēlēties kādu no piedāvātajiem nosaukumiem vai izveidot savu, izvēloties Custom Name (Pielāgot nosaukumu) saraksta beigās. Pretējā gadījumā tiks izmantots noklusējuma nosaukums.

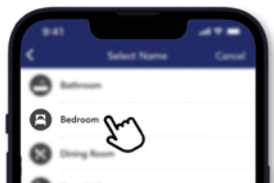

WPS režīms

Ja jūsu maršrutētājam ir Wi-Fi aizsargāta iestatīšana (WPS), jūs varat izveidot savienojumu, neievadot paroli.

- 1 Nospiediet un turiet  (Wi-Fi) pogu 4 sekundes. Jūs dzirdēsiet signālu, un Wi-Fi lampiņa sāks divkārtu mirgošanu.
- 2 Nospiediet WPS pogu uz maršrutētāja. Parasti šī poga ir apzīmēta ar šo WPS logotipu.
- 3 Pēc sekmīgas Wi-Fi savienošanas Wi-Fi gaismas indikators beigs pulsēt un deģis nepārtraukti.



Piezīme

- WPS nav standarta funkcija uz visiem maršrutētājiem. Ja jūsu maršrutētājam nav WPS, izmantojiet standarta Wi-Fi iestatīšanu.
- Nospiediet  (Wi-Fi) pogu vienu reizi, ja vēlaties iziet no WPS režīma, vai tas izslēgsies automātiski pēc 2 minūtēm.

Soundbar skaļruņa savienošana ar Philips Play-Fi iespējotu televizoru

- 1 Ieslēdziet DTS Play-Fi televizoru, kas savienots ar internetu.
↳ Televizora skaņa ir izslēgta.
- 2 Atveriet televizora izvēlni Settings (Iestatījumi).
↳ Settings > Sound > DTS Play-Fi (Iestatījumi > Skaņa > DTS Play-Fi)

Telpiskas skaņas iestatīšana

Izpildiet ekrānā sniegtos iestatīšanas norādījumus.

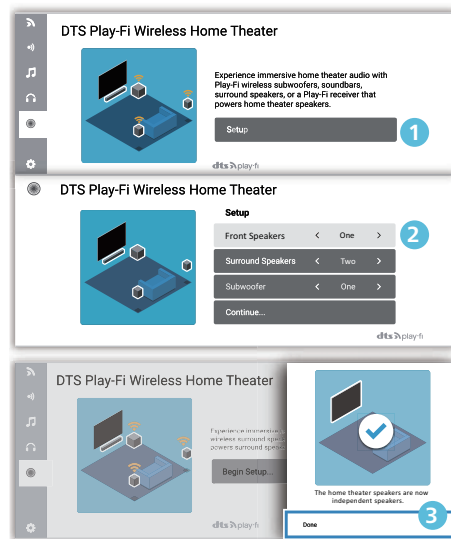

Televizora audio iestatīšana

Jūs varat arī straumēt televizora audio uz mājas skaļruņiem bezvadu režīmā. Izpildiet ekrānā sniegtos iestatīšanas norādījumus.

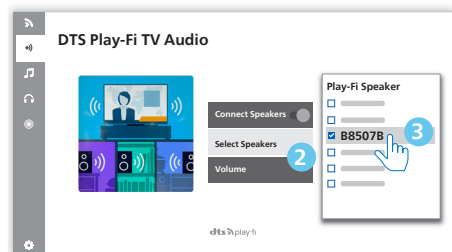
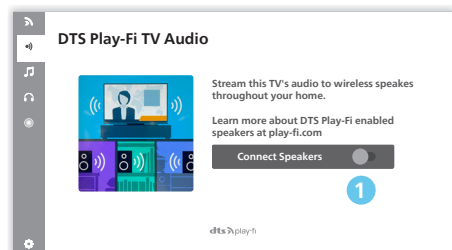

4 Soundbar skaļruņa lietošana

Šajā sadaļā ir aprakstīts, kā lietot soundbar skaļruņi, lai atskaņotu audio no savienotām ierīcēm.

Pirms darba sākšanas

- Izveidojiet nepieciešamos savienojumus, kas aprakstīti Īsajā lietošanas pamācībā un Lietotāja rokasgrāmatā.
- Pārslēdziet soundbar skaļruņi uz pareizo avotu citām ierīcēm.

Ieslēgšana un izslēgšana

- Pirmo reizi savienojot ierīci ar strāvas ligzdu, ierīce būs GAIDSTĀVES režīmā. Iedegsies GAIDSTĀVES indikators.

Barošanas stāvoklis	Darbība	Funkcija
ieslēgt		Sekošana avota stāvoklim
Daļēja gaidstāve	Vienu reizi nospiediet pogu 	<ul style="list-style-type: none">• Wi-Fi ir savienots.• Tas atbalsta Play-fi un Airplay2 Chromecast, Spotify Connect, Works with Alexa.

- Eko gaidstāve
- Nospiediet un turiet 3 sekundes
 - Wi-Fi ir izslēgts.
 - Produkts ieslēdz mazāka enerģijas patēriņa režīmu.
 - Sistēmas restartēšana aizņems relatīvi ilgāku laiku.

Režīma atlase

Nospiediet  pogu atkārtoti uz ierīces vai tālvadības pults, lai atlasītu **Optical, Audio in, USB, BT(Bluetooth), HDMI in, HDMI eARC/ARC** režīmu.

↳ Displejā būs redzams atlasītais režīms.

Displejs	Statuss
OPT	Optisks
AUX	Audio ieeja
USB	USB
BT	Bluetooth
HDMI	HDMI ieeja
E-ARC	HDMI eARC
ARC	HDMI ARC







Padomi

- Play-fi nav izvēles avots. Play-fi ir jāvada tieši no LIETOTNES.

Skaļuma regulēšana

Regulējiet sistēmas skaļumu

Nospiediet +/- pogas uz soundbar skaļruņa vai nospiediet  +/- (Skaļums) pogas uz tālvadības pults, lai palielinātu vai samazinātu sistēmas skaļuma līmeni.

- Lai izslēgtu skaņu, nospiediet  (Izslēgt skaņu) pogu uz tālvadības pults.
- Lai atjaunotu skaņu, nospiediet  (Izslēgt skaņu) vēlreiz vai nospiediet  +/- (Skaļums).

Regulējiet zemfrekvences skaļruņa skaļumu

Nospiediet  +/- (zemfrekvences skaļrunis) pogas uz tālvadības pults, lai palielinātu vai samazinātu zemfrekvences skaļruņa skaļuma līmeni.

Dolby Atmos skaņas baudišana

Nospiediet  pogu, lai atlasītu augstuma telpisko efektu līmeni, lai vislabāk nodrošinātu atbilstību jūsu gaumei un videi.

- **UPMIX (SAJAUKŠANA):**
Pārliecinieties, ka visi skaļruņi tiek izmantoti saturam ar skaļruņa konfigurāciju zem 5.1.2 vai 7.1.2.
 - **STANDARD (STANDARTS):**
Oriģinālā skaņa.
 - **AI:** Dolby Atmos mediju informācijas funkcija mājas audio tiek izmantota vokāla uzlabošanai vai telpiskiem efektiem.
- ↳ Pēc noklusējuma audio sajaukšana ir iestatīta uz **7.1.2**.







Padomi

- Displejā būs redzami skaļruņa kanāli atbilstoši dažādām skaļruņa konfigurācijām, piemēram:
7.1.2: soundbar skaļrunis
7.1.4: soundbar skaļrunis + telpiskie skaļruņi
7.1.4: soundbar skaļrunis + telpiskie skaļruņi + zemfrekvences skaļrunis
7.2.2: soundbar skaļrunis + 2x zemfrekvences skaļrunis
7.2.4: soundbar skaļrunis + telpiskie skaļruņi + 2x zemfrekvences skaļrunis

Iestatīšanas izvēlne

Iekārta ļauj konfigurēt papildu iestatījumus, lai nodrošinātu jums vēl labāku pieredzi.

Poga	Funkcija
	Atvērt iestatījumu izvēlni
	Pēdējā/nākamā apakšizvēlne
	Iepriekšējā/nākamā atlase
	Iziet no iestatījumu izvēlnes

Displejs	Apraksts
	Ekvalaizera efekta atlasīšana
	Basa līmeņa regulēšana
	Diskanta līmeņa regulēšana
	Bluetooth savienošana pāri
	Priekšējais kreisais skaļrunis
	Priekšējais labais skaļrunis
	Centrālais skaļrunis
	Dinamiskā diapazona vadība
	Audio aizkaves iestatīšana
	Displeja spilgtuma iestatīšana
	Izslēgta displeja iestatījums
	Automātiskas gaidstāves ieslēgšana/izslēgšana
	Programmaparatūras atjaunināšana, izmantojot USB

EKVALAIZERS

Atlasiet iepriekšdefinētus skaņas režīmus atbilstoši video un mūzikai: **MOVIE (FILMA)**, **MUSIC (MŪZIKA)**, **VOICE (BALSS)**, **STADIUM (STADIONS)**, **CUSTOM (PIELĀGOTS)**.

- **MOVIE:** Radiet telpiskas klausīšanās pieredzi. Ideāli piemērots, lai skatītos filmas.
- **MUSIC:** Radiet divkanālu vai daudzkanālu stereo skaņu. Ideāli piemērots, lai klausītos mūziku.
- **VOICE:** Radiet skaņas efektu, kas padara cilvēka balsi skaidrāku un saprotamāku.
- **STADIUM:** Radiet atmosfēru, kas līdzinās sporta spēles vērošanai stadionā.
- **CUSTOM:** Pielāgojiet skaņu, balstoties uz savām izvēlēm. Jāiestata, izmantojot Fine Tune lietotni.
 - ↳ Pēc noklusējuma ekvalaizers ir iestatīts uz MOVIE.

BASS / DISKANTS

Mainiet produkta zemu frekvenču (bass) un augstu frekvenču (diskants) iestatījumus.



- **BAS -5 ~ BAS +5**
- **TRE -5 ~ TRE +5**

↳ Pēc noklusējuma bass / diskants ir iestatīts uz 0.

BT SAVIENOŠANA PĀRĪ

Ieslēdziet savienošanas pāri režīmu.

- Ja vēlaties savienot soundbar skaļruni ar citu Bluetooth ierīci, varat izvēlnē aktivizēt savienošanu pāri (**BT PAIR**), lai atvienotu pašreiz visas ierīces un ieslēgtu Bluetooth savienošanas pāri režīmu.

↳ Nospiediet  > atlasiet "BT PAIR"
> Pēc tam nospiediet  (Ievadīt),
lai apstiprinātu Bluetooth
savienošanas pāri režīmu.

- Izpildiet 2. un 3. darbības, kas aprakstītas augstāk sadaļā "Atskaņošana no Bluetooth ierīcēm", lai savienotu pāri savu Bluetooth ierīci.



Padomi

- Izvēlne "BT PAIR" tiks parādīta tikai tad, kad pašreizējais signāla avots ir "BT" režīmā

Skaļruņa līmeņa regulēšana

- Priekšējais kreisais : **FL -5 ~ FL +5**
- Priekšējais labais : **FR -5 ~ FR +5**
- Centrālais : **CT -5 ~ CT +5**

↳ Pēc noklusējuma skaļruņa līmenis ir iestatīts uz 00.

Dinamiskā diapazona vadība (DRC)

Dolby Digital ierakstiem varat piemērot dinamiskā diapazona vadību.

- **ON (IESLĒGTS):** Dinamiskā diapazona optimizēšana
 - **OFF (IZSLĒGTS):** Dinamiskā diapazona regulēšana ir izslēgta
 - **AUTO (AUTOMĀTISKI):** Dinamiskais diapazons tiek automātiski regulēts
- ↳ Pēc noklusējuma DRC režīms ir iestatīts uz AUTO.



Piezīme

- DRC nav pieejams USB/BT/Play-fi režīmā.

AV SYNC

Audio aizkaves iestatīšana.

Video attēlu apstrāde reizēm aizņem vairāk laika nekā audio signāla apstrāde. To sauc par "aizkavi". Audio aizkaves funkcija ir paredzēta, lai kompensētu šo aizkavi.

- **S 00 ~ S 200**

↳ Pēc noklusējuma audio aizkave ir iestatīta uz 00.

APTUMŠOŠANA

Iestatiet displeja spilgtumu.

- **HIGH, MID, LOW (AUGSTS, VIDĒJS, ZEMS)**

↳ Pēc noklusējuma aptumšotājs ir iestatīts uz MID.

DISPLEJS

Iestatiet, lai automātiski izslēgtu displeju (izņemot Wi-Fi LED indikatoru) pēc 10 sekundēm, ja lietotājs neveic nekādas darbības.

- **ON (IESLĒGTS):** Ieslēdziet displeju
 - **OFF (IZSLĒGTS):** Izslēdziet displeju
- ↳ Pēc noklusējuma displejs ir iestatīts uz ON.

AUTOMĀTISKA GAIDSTĀVE

Iekārta automātiski pārslēdzas gaidstāves režīmā pēc aptuveni **15 minūtēm**, ja televizors vai ārējā iekārta ir atvienota vai izslēgta (vai USB, BT atskaņošana ir pauzēta).

- **STNBY IN 15M (GAIDTSĀVE PĒC 15 MIN.):** Ieslēdziet automātisku gaidstāvi.
 - **STNBY OFF (GAIDSTĀVE IZSLĒGTA):** Izslēdziet automātisku gaidstāvi.
- ↳ Pēc noklusējuma iestatījums ir ON.



Piezīme

- Lai ierīci pilnīgi izslēgtu, izņemiet strāvas spraudni no strāvas ligzdas.
- Kad ierīce netiek lietota, izslēdziet to pilnīgi, lai taupītu enerģiju.

Programmaparatūras atjaunināšana, izmantojot USB

Pārbaudiet jaunāko programmaparatūras versiju tīmekļa vietnē www.philips.com/support.
Meklējiet savu modeli un noklikšķiniet **“Programmatūra un draiveri”**.



Kopējiet programmatūras atjauninājumu failus USB zibatmiņas diskā, ievietojiet USB zibatmiņas disku ierīcē.

- ↳ Nospiediet  > atlasiet **“UPGRADE”** > **“PLAY TO START”**
- ↳ Pēc tam nospiediet  **II (Ievadīt)**, lai apstiprinātu.
- ↳ Jaunināšana pabeigta, restartējšana.



Atskaņošana no Bluetooth ierīcēm

Savienojiet soundbar skaļruni ar Bluetooth ierīci (piemēram, iPad, iPhone, iPod touch, Android tālruni vai klēpj datoru) izmantojot Bluetooth, lai varētu klausīties ierīcē glabātos audio failus, izmantojot soundbar skaļruņus.

- 1 Nospiediet  pogu atkārtoti uz ierīces vai tālvadības pults, lai pārslēgtu soundbar skaļruni Bluetooth režīmā.
↳ Displeja panelī ir redzams **BT**.
- 2 Bluetooth ierīcē ieslēdziet Bluetooth, meklējiet un atlasiet **Philips B8507B**, lai sāktu savienošana (skatiet Bluetooth ierīces lietotāja rokasgrāmatā, kā iespējot Bluetooth).

- 3 Uzgaidiet, līdz soundbar skaļruni atskan balss uzvedne.
↳ Sekmīgas savienošanas gadījumā displeja panelī ir redzams **BT**.
- 4 Atlasiet un atskaņojiet audio failus vai mūziku savā Bluetooth ierīcē.
 - Ja atskaņošana laikā ir ienākošais zvans, mūzikas atskaņošana tiek pauzēta. Pēc zvana beigām atskaņošana tiek atsākta.
 - Ja Bluetooth ierīce atbalsta AVRCP profilu, uz tālvadības pults varat nospiegt  / , lai izlaistu ierakstu, vai nospiediet , lai pauzētu / atsāktu atskaņošanu.

Lai atvienotu un savienotu pāri jaunu Bluetooth ierīci

- 1 Bluetooth režīmā nospiediet  > atlasiet **“BT PAIR”** > Pēc tam nospiediet  **II (Ievadīt)**, lai atvienotu visas ierīces un ieslēgtu Bluetooth savienošanas pāri režīmu.
 - Vai arī tieši nospiediet un turiet  pogu uz soundbar skaļruņa, lai atvienotu visas ierīces un ieslēgtu Bluetooth savienošanas pāri režīmu.
↳ Displejā mirgos **“PAIR”**.
- 2 Izpildiet 2. un 3. darbības, kas aprakstītas augstāk sadaļā **“Atskaņošana no Bluetooth ierīcēm”**, lai savienotu pāri savu Bluetooth ierīci.

Piezīme

- Atklātā telpā bez šķēršļiem maksimālais darbības diapazons starp soundbar skaļruni un Bluetooth ierīci ir aptuveni 10 metri (30 pēdas).
- Saderība ar visām Bluetooth ierīcēm netiek garantēta.
- Mūzikas straumēšanu var pārtraukt starp ierīci un soundbar skaļruni esoši šķēršļi, piemēram, sienas, metāla korpuss, kas pārklāj ierīci, vai citas tuvumā esošas ierīces, kas darbojas tajā pašā frekvencē.

Vairākpunktu vadība

Šis produkts atbalsta vairākpunktu funkciju, un to vienlaicīgi var savienot ar divām Bluetooth ierīcēm (piemēram, iPad, iPhone, iPod touch, Android tālruni vai klēpj datoru).

- Kad otrā Bluetooth ierīce tiek savienota ar soundbar skaļruni, atskan audio uzvedne.
- Kad otrā Bluetooth ierīce straumē audio uz soundbar skaļruni, pirmā Bluetooth ierīce pārtrauc atskaņošanu.
- Ienākošam zvanam ir prioritāte pār mūzikas atskaņošanu neatkarīgi no pirmās vai otrās ierīces.

Ārējas ierīces klausīšanās

Pārliecinieties, ka ierīce ir savienota ar televizoru vai audio ierīci.

- 1 Atkārtoti nospiediet  pogu uz ierīces vai tālvadības pults, lai atlasītu **Optical, Audio in, HDMI in, HDMI ARC** režīmu.
- 2 Strādājiet ar audio ierīci tieši, lai izmantotu atskaņošanas funkcijas.
- 3 Nospiediet **Skaļums +/-** pogas, lai regulētu skaļumu vēlamajā līmenī.
↳ Atlasot citu audio formātu, soundbar skaļrunis attēlos šādi:

Audio (saīsinājums)	Displejs
LPCM 2ch	PCM
LPCM 5.1ch	PCM
LPCM 7.1ch	PCM
Dolby Digital	Dolby AUDIO
Dolby TrueHD	Dolby AUDIO
Dolby Digital Plus	Dolby AUDIO
Dolby Atmos - Dolby TrueHD	Dolby Atmos
Dolby Atmos - Dolby Digital Plus	Dolby Atmos

Piezīme

- Iespējams, ierīce nespēj dekodēt visus digitālā audio formātus no ievades avota. Šajā gadījumā ierīces skaņa tiks izslēgta. Tas NAV defekts. Pārliecinieties, ka ievades avota (piem., televizora, spēļu konsoles, DVD atskaņotāja utt.) audio iestatījums ir iestatīts uz **PCM** vai **Dolby Digital** (informāciju par audio iestatījumiem skatiet ievades avota ierīces lietotāja rokasgrāmatā) ar HDMI in / HDMI ARC / optisko ievadi.



Audio atskaņošana, izmantojot USB

Klausieties audio, izmantojot USB atmiņas ierīci, piemēram, MP3 atskaņotāju, USB zibatmiņu utt.

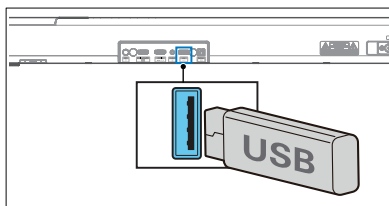
- 1 Ievietojiet USB ierīci.



- 2 Nospiediet  pogu atkārtoti uz ierīces vai tālvadības pults, lai atlasītu **USB** režīmu.
- 3 Atskaņošanas laikā:

Poga	Darbība
	Sāciet, pauzējiet vai atsāciet atskaņošanu.
	Pāreijiet uz iepriekšējo vai nākamo ierakstu.



Padomi

- Šis produkts var nebūt saderīgs ar konkrētu veidu USB atmiņas ierīcēm.
- Ja izmantojat USB pagarinātājkabeli, USB centrmezglu vai USB daudzfunkciju kartes lasītāju, USB atmiņas ierīce var netikt atpazīta.
- Neizņemiet USB atmiņas ierīci, kamēr tiek nolasīti faili.
- Ierīce var atbalstīt USB ierīces ar atmiņu līdz 32 GB.
- Šī ierīce var atskaņot MP3 / WAV / FLAC.
- USB porta atbalsts: 5 V === 500 mA.

Rūpnīcas iestatījumu atjaunošana

Atjaunojiet ierīces noklusējuma iestatījumus.

- Ieslēdziet soundbar skaļruni, vienlaicīgi uz 8 sekundēm nospiediet pogas +/-.
- ↳ Displejā 5 sekundes ir redzams **"RESET"**.
- ↳ Kamēr notiek sistēmas atsāknešana, displejā ir redzams **"REBOOT"**.

5 Produkta specifikācijas



Piezīme

- Specifikācijas un dizains var tikt mainīti bez iepriekšēja paziņojuma.

Bluetooth / Bezvadu

Bluetooth profili	A2DP, AVRCP
Bluetooth versija	V 5.3
Bluetooth frekvenču josla	2402 ~ 2480 MHz
Raidītāja jauda	≤ 10 dBm
5.8G bezvadu frekvenču diapazons / Raidītāja jauda (EIRP)	5729 ~ 5850 MHz / ≤ 10 dBm

Atbalstītais tīkls

WiFi IEEE 802.11a/b/g/n/ac Bezvadu frekvenču josla (Wi-Fi) / Radiofrekvenču pārraidītāja jauda (EIRP)

2.4G Wi-Fi	2400 ~ 2483,5 MHz / ≤ 20 dBm
	5150 ~ 5350 MHz / ≤ 20 dBm
5G Wi-Fi	5470 ~ 5725 MHz / ≤ 27 dBm
	5725 ~ 5850 MHz / ≤ 14 dBm

Soundbar skaļrunis

Barošanas avots	100-240 V~ 50/60 Hz
RMS izejas jauda Maksimālā izejas jauda	180 W 360 W (10% THD)
Enerģijas patēriņš	35 W
Enerģijas patēriņš gaidstāves režīmā	< 0,5 W
Frekvenču raksturlikne	150 Hz - 20 KHz
Skaļruņa pilnā pretestība	8 Ω
Izmēri (P x A x Dz)	940 x 65 x 106 mm
Svars	2,7 kg
Darba temperatūra	0°C - 45°C

Zemfrekvences skaļrunis

Barošanas avots	100-240 V~ 50/60 Hz
RMS izejas jauda Maksimālā izejas jauda	120 W 240 W (10% THD)
Enerģijas patēriņš	25 W
Enerģijas patēriņš gaidstāves režīmā	< 0,5 W
Frekvenču raksturlikne	35 Hz - 150 Hz
Pretestība	3 Ω
Izmēri (P x A x Dz)	150 x 410 x 309 mm
Svars	5,6 kg
Darba temperatūra	0°C - 45°C

USB

USB Direct versija	2.0 Full Speed		
USB	5 V --- 500 mA		
Paplašinājums	Kodeks	Izlasses ātrums	Bitu ātrums
.mp3	MPEG 1 Layer 1	16 ~ 48 kHz	32 ~ 448 Kb/s
	MPEG 1 Layer 2	16 ~ 48 kHz	8 ~ 384 Kb/s
	MPEG 1 Layer 3	16 ~ 48 kHz	8 ~ 320 Kb/s
	MPEG 2 / MPEG 2.5 Layer 1	16 ~ 48 kHz	8 ~ 256 Kb/s
	MPEG 2 / MPEG 2.5 Layer 2	16 ~ 48 kHz	8 ~ 160 Kb/s
	MPEG 2 / MPEG 2.5 Layer 3	16 ~ 48 kHz	8 ~ 160 Kb/s
.wav	WAV	16 ~ 48 kHz	Līdz 1536 Kb/s
.flac	FLAC	Līdz 48 kHz / 16 bitiem	

Tālvadības pults

Attālums / Leņķis	6 m / 30°
Akumulatoru tips	AAA (1,5 V x 2)

Atbalstītie audio formāti

Formāts	Funkcija			
	HDMI ieeja	HDMI eARC	HDMI ARC	Optisks
LPCM 2ch	√	√	√	√
LPCM 5.1ch	√	√	√	√
LPCM 7.1ch	√	√	--	--
Dolby Digital	√	√	√	√
Dolby Digital Plus	√	√	√	--
Dolby TrueHD	√	√	--	--
Dolby MAT	√	√	--	--
Dolby Atmos - Dolby Digital Plus	√	√	√	--
Dolby Atmos - Dolby TrueHD	√	√	--	--
Dolby Atmos - Dolby MAT	√	√	--	--

√ : Atbalstītie formāti.

-- : Neatbalstīts formāts.

Produkts atbilst Dolby obligātajām prasībām, kā norādīts zemāk

Ieejas signāls	Audio formāts	Dolby virtualizētājs	Formāta norāde		
			Dolby Atmos ¹	Dolby Surround ¹	Dolby Audio
Dolby Digital	Uz kanālu balstīts	Izslēgts			√
		Ieslēgts		√	
Dolby Digital Plus	Uz objektu balstīts	-	√		
	Uz kanālu balstīts	Izslēgts			√
		Ieslēgts		√	
Dolby TrueHD	Uz objektu balstīts	-	√		
	Uz kanālu balstīts	Izslēgts			√
		Ieslēgts		√	
Dolby MAT	Uz objektu balstīts	-	√		
	Uz kanālu balstīts	Izslēgts			√
		Ieslēgts		√	

6 Problēmu novēršana



Brīdinājums

- Elektrotrieciens risks. Nekad nenoņemiet produkta apvalku.

Lai nezaudētu garantiju, nekad nemēģiniet pats labot produktu.

Ja, lietojot produktu, saskaraties ar problēmām, izpildiet zemāk minēto, pirms vērsties servisa centrā. Ja problēma joprojām pastāv, saņemiet atbalstu, apmeklējot www.philips.com/support.

Galvenā ierīce

Pogas uz galvenās ierīces nedarbojas.

- Uz dažām minūtēm atvienojiet no barošanas avota, pēc tam savienojiet vēlreiz.

Nav barošanas padeves

- Pārlicinieties, ka maiņstrāvas vads ir pareizi savienots.
- Pārlicinieties, ka maiņstrāvas kontaktligzdā ir strāva.
- Nospiediet  pogu uz tālvadības pults vai soundbar skaļruņa, lai ieslēgtu soundbar skaļruni.

Skaņa

Nav skaņas no soundbar skaļruņa.

- Savienojiet audio kabeli no soundbar skaļruņa ar televizoru vai citām ierīcēm. Tomēr atsevišķs savienojums nav nepieciešams šādos gadījumos:
 - soundbar skaļrunis un televizors ir savienoti, izmantojot HDMI ARC savienojumu, vai
 - ierīce ir savienota ar HDMI in savienotāju uz soundbar skaļruņa.

- Uz tālvadības pults atlasiet pareizo audio ieeju.
- Pārlicinieties, ka soundbar skaļruņa skaņa nav izslēgta.
- Atjaunojiet produkta rūpnīcas iestatījumus (skatīt "Rūpnīcas iestatījumu atjaunošana").

Izkropļota skaņa vai atbalss.

- Ja audio atskaņošanai no televizora izmantojat šo produktu, pārlicinieties, ka televizora skaņa ir izslēgta.

Audio un video netiek sinhronizēti.

- Nospiediet, lai sinhronizētu audio ar video.

Nav skaņas no bezvadu zemfrekvences skaļruņa.

- Manuāli savienojiet zemfrekvences skaļruni ar galveno ierīci.
- Palieliniet skaļumu. Nospiediet  +/- (Skaļums) uz tālvadības pults vai soundbar skaļruņa.
- Izmantojot digitālo ieeju, ja nav audio:
 - Pamēģiniet iestatīt televizora izeju uz PCM vai
 - Savienojiet tieši ar Blu-ray / citu avotu. Daži televizori nenodrošina digitālo audio.
- Jūsu televizors var būt iestatīts uz mainīgu audio izeju. Pārlicinieties, ka audio izejas iestatījums ir FIXED vai STANDARD, nevis VARIABLE. Detalizētāku informāciju skatiet televizora lietotāja rokasgrāmatā.
- Izmantojot Bluetooth, pārlicinieties, ka ierīces skaņa nav izslēgta.
- Ja atskaņošana iestrēgst un Wi-Fi režīmā nav skaņas, pārbaudiet, vai mājas tīkls darbojas normāli.

Bluetooth

Ierīce near izveidot savienojumu ar soundbar skaļruni.

- Ierīce neatbalsta saderīgus profilus, kas nepieciešami soundbar skaļrunim.
- Jūs neesat iespējojis ierīces Bluetooth funkciju. Skatiet ierīces lietotāja rokasgrāmatā, kā iespējot funkciju.
- Ierīce nav pareizi savienota. Savienojiet ierīci pareizi.
- Soundbar skaļrunis jau ir savienots ar citu Bluetooth ierīci. Atvienojiet savienoto ierīci un mēģiniet vēlreiz.

Zema kvalitāte, atskaņojot audio no savienotas Bluetooth ierīces.

- Vāja Bluetooth uztveršana. Pārvietojiet ierīci tuvāk soundbar skaļrunim vai noņemiet jebkādas šķēršļus starp ierīci un soundbar skaļruni.

Bluetooth ierīcē nevaru atrast šīs ierīces Bluetooth nosaukumu

- Pārlicinieties, ka Bluetooth ierīcē ir aktivizēta Bluetooth funkcija.
- Atkārtoti savienojiet pāri ierīci ar Bluetooth ierīci.

Wi-Fi

Nevar izveidot Wi-Fi savienojumu.

- Pārbaudiet WLAN tīkla pieejamību uz maršrutētāja.
- Novietojiet Wi-Fi maršrutētāju tuvāk ierīci.
- Pārlicinieties, ka parole ir pareiza.
- Pārbaudiet WLAN funkciju vai atsāknējiet modemu un Wi-Fi maršrutētāju.

Dolby Atmos

Nespēj nodrošināt izcilus Dolby Atmos efektus.

- Savienojumiem, kas nav HDMI savienojumi (piem., USB, Bluetooth, Optical vai AUDIO IN), ir iespējami ierobežoti augstuma telpiskie efekti. Skatiet sadaļā "Dolby Atmos", kā panākt labākos Dolby Atmos efektus.

Play-Fi

No lietotnes nevar atrast Play-Fi atbalstītas ierīces.

- Pārlicinieties, ka ierīce ir savienota ar Wi-Fi.

Nevar atskaņot Play-Fi mūziku.

- Noteiktiem tīkla pakalpojumiem vai saturam, kas pieejami, izmantojot šo ierīci, nevar piekļūt, ja pakalpojumu sniedzējs ir izbeidzis pakalpojuma nodrošināšanu.
- Ja pirmajā reizē iestatīšana neizdodas, aizveriet Philips Sound lietotni, ko nodrošina DTS Play-Fi. Restartējiet lietotni.
- Ja skaļrunis ir iestatīts kā Stereo Pairs (Stereo pāri) vai Surround Sound (Telpiska skaņa), skaļrunis lietotnē ir jāatvieno, lai izmantotu atsevišķi.

Tālvadības pults nedarbojas

- Pirms nospiežat kādu atskaņošanas vadības pogu, vispirms atlasiet pareizo avotu.
- Samaziniet atālumu starp tālvadības pulti un ierīci.
- Ievietojiet akumulatoru, ievērojot polaritātes (+/-) atzīmes.
- Nomainiet akumulatoru.
- Vērsiet tālvadības pulti tieši uz sensoru ierīces priekšpusē.

Šī ir 15 minūšu izslēgšanas funkcija, viena no ERPII standarta prasībām enerģijas taupīšanai

- Kad ierīces ārējās ieejas signāla līmenis ir pārāk zems, ierīce automātiski izslēdzas pēc 15 minūtēm. Lūdzu, palieliniet ārējās ierīces skaļuma līmeni.

Zemfrekvences skaļrunis nedarbojas vai zemfrekvences skaļruņa indikators neiedegas

- Lūdzu, atvienojiet barošanas vadu no strāvas ligzdas un pēc 3 minūtēm iespraudiet to vēlreiz, lai atiestatītu zemfrekvences skaļruni.

Prečzīmes



For DTS patents, see <http://patents.dts.com>. Manufactured under license from DTS, Inc. (for companies headquartered in the U.S./Japan/Taiwan) or under license from DTS Licensing Limited (for all other companies). DTS, DTS Play-Fi, Play-Fi and the DTS Play-Fi and Play-Fi logos are registered trademarks or trademarks of DTS, Inc. in the United States and other countries. © 2021 DTS, Inc. ALL RIGHTS RESERVED.



The Wi-Fi CERTIFIED™ Logo is a registered trademark of Wi-Fi Alliance®.



Google, Google Play and Chromecast built-in are trademark of Google LLC. Google Assistant is not available in certain languages and countries.



To control this AirPlay 2 -enabled speaker, iOS 11.4 or later is required. Use of the Works with Apple badge means that an accessory has been designed to work specifically with technology identified in the badge and has been certified by trademarks of Apply Inc. ,registered in the U. S. and other countries.

Apple® and AirPlay® are trademarks of Apple Inc., registered in the U.S. and other countries.



The Spotify Software is subject to third party licenses found here: www.spotify.com/connect/third-party-licenses



The Adopted Trademarks HDMI, HDMI High-Definition Multimedia Interface, HDMI traddress and the HDMI Logos are trademarks or registered trademarks of HDMI Licensing Administrator, Inc. in the United States and other countries.

COMPATIBLE WITH



Dolby, Dolby Vision, Dolby Atmos, and the double-D symbol are registered trademarks of Dolby Laboratories Licensing Corporation. Manufactured under license from Dolby Laboratories. Confidential unpublished works. Copyright © 2012-2021 Dolby Laboratories. All rights reserved.



The Bluetooth® word mark and logos are registered trademarks owned by Bluetooth SIG, Inc. and any use of such marks by MMD Hong Kong Holding Limited is under license. Other trademarks and trade names are those of their respective owners.



Roku, the Roku logo, Roku TV, Roku TV Ready, and the Roku TV Ready logo are trademarks and/or registered trademarks of Roku, Inc. This product is Roku TV Ready-supported in the United States, Canada, United Kingdom, Mexico and Brazil. Countries are subject to change. For the most current list of countries in which this product is Roku TV Ready-supported, please email rokutvready@roku.com.



Specifikācijas var tikt mainītas bez brīdinājuma. Lūdzu, apmeklējiet www.Philips.com/support, lai skatītu jaunāko informāciju un dokumentus.

Philips un Philips Shield Emblem ir Koninklijke Philips N.V. reģistrētas prečzīmes, un tās tiek izmantotas saskaņā ar licenci.

Par šī produkta ražošanu un pārdošanu atbild MMD Hong Kong Holding Limited vai kāda no tā filiālēm, un MMD Hong Kong Holding Limited ir garantijas sniedzējs saistībā ar šo produktu.