

Register your product and get support at  
[www.philips.com/welcome](http://www.philips.com/welcome)

MCD2010



---

TR Kullanım kılavuzu

---

**PHILIPS**

# İçindekiler

---

<b>1 Önemli</b>	4
Bu güvenlik sembollerini öğrenin	4
Önemli Güvenlik Talimatları	4
İşitme güvenliği	4
Telif hakkı uyarısı	5
Bildirim	5

---

<b>2 Tebrikler</b>	7
Özellik tanıtımı	7
Kutunun içindekiler	7
Ana menü hakkında genel bilgiler	8

---

<b>3 Kullanmadan önce</b>	11
Üniteyi yerleştirme	11
Bağlantı	12
Uzaktan kumandanın pilini takın/çıkarmak	13

---

<b>4 Başlarken</b>	14
Açma	14
Radyo istasyonlarını otomatik olarak kaydetme	14
Doğru video giriş kanalını bulun	14
Doğru TV sistemini seçin	15
Ekran menüsü için bir dil seçin	15

---

<b>5 Disk/USB'den çalma</b>	15
Temel işlem	15
Disk oynatma	15
Kaydedilen dosyaları oynatma	16
Oynatmanın kontrol edilmesi	17
Resim görüntüleme seçenekleri	18
Slayt gösterisi ve müziği aynı anda çalmak	18
Ses ayarlama	19

---

<b>6 FM radyo dinleyin</b>	19
FM radyo istasyonlarını ayarlama	19
Radyo istasyonlarını otomatik olarak programlayın	19
Radyo istasyonlarını manuel olarak programlayın	20
Radyo istasyonu hafızasını ayarlama	20
RDS bilgilerini gösterme	20

---

<b>7 Ayar</b>	21
Genel ayarlar	21
Video Ayarları	21
Ses Ayarları	22
Tercih ayarları	22

---

<b>8 Diğer özellikler</b>	23
Alarm zamanlayıcısını ayarlama	23
Kapatma saatini ayarlayın	23
Kulaklıktan dinleme	23
Harici ses cihazından müzik dinleme	23

---

<b>9 Ürün bilgileri</b>	24
Bölge Kodu	24
Özellikler	24
Desteklenen disk formatları	25
Desteklenen ses	25
USB oynatılabilirlik bilgileri	25

---

<b>10 Sorun giderme</b>	26
-------------------------	----

# 1 Önemli

## Bu güvenlik sembollerini öğrenin

Bu güvenlik sembollerini öğrenin



Bu 'yıldırım' sembolü, ünitenizdeki yalıtılmamış materyallerin elektrik çarpmasına neden olabileceği anlamına gelir. Evinizdeki herkesin güvenliği için, lütfen ürün muhafazalarını çıkarmayın.

'Ünlem işareti', çalışma ve bakım sorunlarını önlemek için ektteki ilgili bilgileri dikkatle okumanız gereken özelliklere dikkat çeker.

**UYARI:** Yangın veya elektrik çarpması riskini azaltmak için, bu ürün yağmura ya da neme maruz bırakılmamalıdır ve vazolar gibi sıvıyla dolu objeler bu ürünün üzerine yerleştirilmemelidir.

**DİKKAT:** Elektrik çarpmasını önlemek için fişin geniş ucunu geniş yuvaya tamamen oturacak şekilde takın.

## Önemli Güvenlik Talimatları

- Yalnızca üretici tarafından belirtilen ek parçalar/aksesuarlar kullanın.
- Bu üniteyi doğrudan gün ışığından, çıplak alevlerden ve ısıdan koruyun.
- Cihaz, sıvı damlamasına veya sıçramasına maruz bırakılmamalıdır.

- Tehlike kaynaklarını cihazın üzerine koymayın (örn. sıvı dolu nesnelere, yanan mumlar).
- Ana şebeke fişinin veya cihaz bağlantısının bağlantı kesme cihazı olarak kullanıldığı yerlerde, bağlantı kesme cihazı kullanıma hazır bir durumda kalmalıdır.

### ⚠ Uyarı

- Bu ünitenin muhafazasını kesinlikle çıkarmayın.
- Bu ünitenin hiçbir parçasını yağlamayın.
- Bu üniteyi düz, sert ve sabit bir yüzeye yerleştirin.
- Bu üniteyi hiçbir zaman diğer elektrikli ekipmanların üzerine koymayın.
- Bu üniteyi sadece iç mekânlarda kullanın. Üniteyi su, nem ve sıvı dolu nesnelere uzak tutun.
- Bu üniteyi doğrudan gün ışığından, çıplak alevlerden veya ısıdan koruyun.
- Ünitenin içindeki lazer ışınına kesinlikle bakmayın.

### ⚠ Dikkat

- Burada belirtilenler haricinde kontrol veya ayarlar kullanılması ya da prosedürler uygulanması, tehlikeli radyasyona maruz kalmaya veya başka tehlikeli işlemlere neden olabilir.

## İşitme güvenliği

**Aşırı olmayan ses seviyesinde dinleyin.**

- Kulaklıkları yüksek ses seviyesinde kullanmak işitme kaybına neden olabilir. Bu ürün, bir dakikadan az bir süre maruz kalırsa bile, normal bir insan için işitme kaybına neden olabilecek desibel aralıklarında ses üretebilir. Daha yüksek desibel aralıkları, halihazırda işitme kaybı olan kişilere önerilmektedir.

- Ses aldatıcı olabilir. Zaman içinde, rahat işitme seviyeniz daha yüksek ses seviyelerine uyum sağlar. Bu nedenle, uzun süreli dinlemenin ardından 'normal' gibi gelen ses seviyesi gerçekte yüksek ve işitme duyunuza zararlı olabilir. Buna karşı korunmak için ses seviyesini, işitme duyunuz uyum sağlamadan önce güvenli bir seviyeye ayarlayın ve o seviyede bırakın.

#### **Güvenli bir ses seviyesi belirlemek için:**

- Ses seviyesi kontrolünüzü düşük şekilde ayarlayın.
- Distorsiyonsuz, rahat ve net bir şekilde duymaya başlayana kadar ses seviyesini yavaş yavaş artırın.

#### **Makul süreler boyunca dinleyin:**

- Normalde 'güvenli' olan seviyelerde bile sese uzun süre maruz kalmak da işitme kaybına neden olabilir.
- Cihazınızı makul süreler boyunca dinleyin ve zaman zaman dinlemeye ara verin.

#### **Kulaklıklarınızı kullanırken aşağıdaki hususları göz önünde bulundurun.**

- Makul süreler boyunca, makul ses seviyelerinde dinleyin.
- İşitme duyunuzu uyum sağladıkça ses seviyesini artırmamaya dikkat edin.
- Ses seviyesini, çevrenizi duyamayacağınız kadar yükseltmeyin.
- Potansiyel olarak tehlikeli durumlarda dikkatle davranmalı veya dinlemeye geçici olarak ara vermelisiniz. Motorlu bir taşıt kullanırken, bisiklete binerken, kaykay kullanırken, vb. kulaklık kullanmayın; bu durum trafik tehlikesi yaratabilir ve birçok bölgede yasaktır.

## **Bildirim**

Cihaz üzerinde yapılan, Philips Consumer Lifestyle tarafından açıkça onaylanmayan her türlü değişiklik, kullanıcının bu cihazı çalıştırma yetkisini geçersiz kılabilir.



Bu ürün, Avrupa Birliği radyo paraziti gereksinimlerine uygundur.



Ürününüz, geri dönüşüme tabi tutulabilen ve yeniden kullanılabilen, yüksek kalitede malzeme ve parçalardan tasarlanmış ve üretilmiştir.



Bir ürüne, çarpı işaretli tekerlekli çöp arabası işaretli etiket yapıştırılması, söz konusu ürünün 2002/96/EC sayılı Avrupa Yönergesi kapsamında olduğu anlamına gelir. Lütfen, elektrikli ve elektronik ürünlerin toplanması ile ilgili bulunduğunuz yerdeki sistem hakkında bilgi edinin. Lütfen, yerel kurallara uygun hareket edin ve eskiyen ürünlerinizi, normal evsel atıklarınızla birlikte atmayın. Eskiyen ürününüzün atık işlemlerinin doğru biçimde gerçekleştirilmesi, çevre ve insan sağlığı üzerinde olumsuz etki oluşturulmasını önlemeye yardımcı olur.



Ürününüzde 2006/66/EC sayılı Avrupa Direktifi kapsamında düzenlenen ve normal evsel atıklarla atılmaması gereken piller kullanılmaktadır. Atık işleminin düzgün biçimde gerçekleştirilmesi, çevre ve insan sağlığı üzerinde olumsuz etki oluşturulmasını önlemeye yardımcı olduğundan, lütfen pillerin ayrıca toplanması hakkındaki yerel kurallar hakkında bilgi edinin.

### Çevresel bilgiler

Gereksiz tüm ambalaj malzemeleri çıkarılmıştır. Ambalajı üç malzemeye kolayca ayrılabilir şekilde yapmaya çalıştık: karton (kutu), polistiren köpük (tampon) ve polietilen (torbalar, koruyucu köpük tabakası.) Sisteminiz, uzman bir firma tarafından parçalanması halinde geri dönüştürülebilir ve kullanılabilir malzemelerden oluşmaktadır. Lütfen ambalaj malzemelerinin, tükenen pillerin ve eski donanımın atılmasında yerel yönetmeliklere uygun hareket edin.

### Telif hakkı uyarısı



Be responsible  
Respect copyrights

Bu ürün, Rovi Corporation'a ait ABD patentleri ve diğer fikri mülkiyet haklarıyla korunan kopya koruması teknolojisi içermektedir. Tersine mühendislik veya parçalara ayırma yasaktır.

### Tescilli marka uyarısı



Dolby Laboratories lisansı ile üretilmiştir. Dolby ve çift D simgesi, Dolby Laboratories'in ticari markalarıdır.



'DVD Video', DVD Format/Logo Licensing Corporation'ın ticari markasıdır.



DIVX VIDEO HAKKINDA: DivX®, DivX, Inc tarafından oluşturulan bir dijital video formatıdır. Bu, DivX video oynatan resmi DivX Certified cihazdır. Daha fazla bilgi ve dosyalarınızı DivX videoya dönüştürmekte kullanacağınız yazılım araçları için [www.divx.com](http://www.divx.com) adresini ziyaret edin.

DIVX VIDEO-ON-DEMAND HAKKINDA: Bu DivX Certified® cihazın DivX Video-on-Demand (VOD) (İstek üzerine video) içeriği oynatabilmesi için kaydedilmesi gerekir. Kayıt kodu üretmek için, cihaz ayar menüsündeki DivX VOD bölümüne gidin. Kayıt işlemini tamamlamak ve DivX VOD hakkında daha fazla bilgi almak için bu kodla [vod.divx.com](http://vod.divx.com) adresine gidin.

DivX®, DivX Certified® ve ilgili logolar, DivX, Inc.'in tescilli ticari markalarıdır ve lisansla kullanılırlar.



Not

- Tip plakası, ünitenin alt kısmında bulunur.

## 2 Tebrikler

Bu ürünü satın aldığınız için tebrikler, Philips'e hoş geldiniz! Philips'in sunduğu destekten tam olarak yararlanmak için, ürününüzü [www.philips.com/welcome](http://www.philips.com/welcome) adresinde kaydettirin.

Philips ile iletişim kurduğunuzda, bu ürünün seri ve model numaraları istenir. Model numarası ve seri numarası, ana ünitenin arka kısmında yer alır.

Numaraları buraya yazın:

Model No. \_\_\_\_\_

Seri No. \_\_\_\_\_

### Özellik tanıtımı

Bu ünite şunları yapabilir:

- videoları ve ses dosyalarını oynatır ve disklerdeki ya da USB depolama cihazlarındaki fotoğrafları görüntüler
- iPod'dan/iPhone'dan/iPad'den ses dosyaları oynatır

Desteklenen ortamlar hakkındaki ayrıntılar için, "Özellikler" bölümüne bakın.



### Kutunun içindekiler

Ambalaj içeriğini kontrol edin:

- Ana ünite
- 2 x hoparlör
- Uzaktan kumanda
- Video kablosu
- FM anteni
- Kullanım kılavuzu

# Ana menü hakkında genel bilgiler

## Ana ünite hakkında genel bilgiler

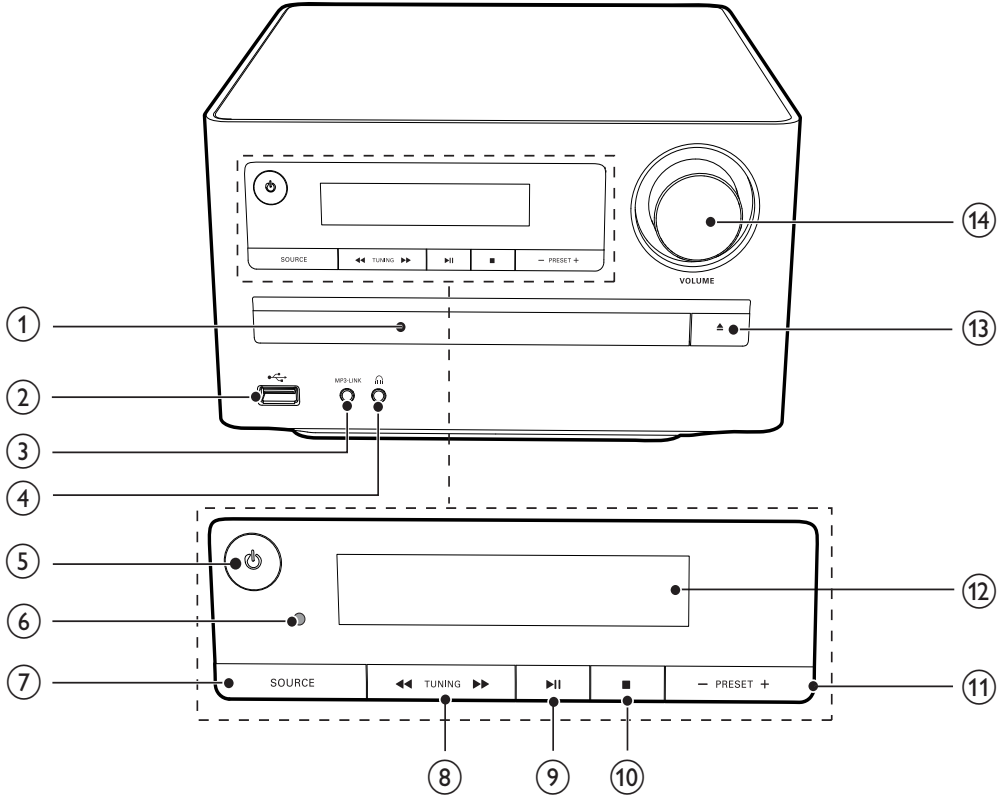

### ① Disk bölmesi

- Disk yerleştirilir.

### ② USB

- USB soketi.

### ③ MP3 LINK

- Harici ses cihazına bağlanır.

### ④ Kulaklık

- Kulaklık soketi.

### ⑤ Güç

- Cihazı açar veya kapatır, bekleme moduna veya Güç Tasarruflu bekleme moduna geçer.

### ⑥ IR sensörü

- Uzaktan kumandadan gelen sinyalleri algılar. Uzaktan kumandayı her zaman IR algılayıcısına yöneltin.

### ⑦ SOURCE

- Bir kaynak seçin.

### ⑧ TUNING

- Bir fotoğrafın döndürün.
- Hızlı geri veya ileri sarma.

### ⑨ Oynatma

- Oynatmayı başlatır veya duraklatır.

### ⑩ Duraklatma

- Oynatmayı durdurur.
- Bir programı siler.

### 11 ◀ PRESET ▶

- Önceki/sonraki parçaya, başlığa veya dosyaya atlar.
- Programlanan bir radyo istasyonu seçer.

### 12 Gösterge paneli

- Geçerli durumu gösterir.

### 13 ▲

- Disk tepsisini açar veya kapatır.

### 14 VOLUME

- Ses düzeyini ayarlayın.
- Saati ayarlar.

## Arkadan görünüm

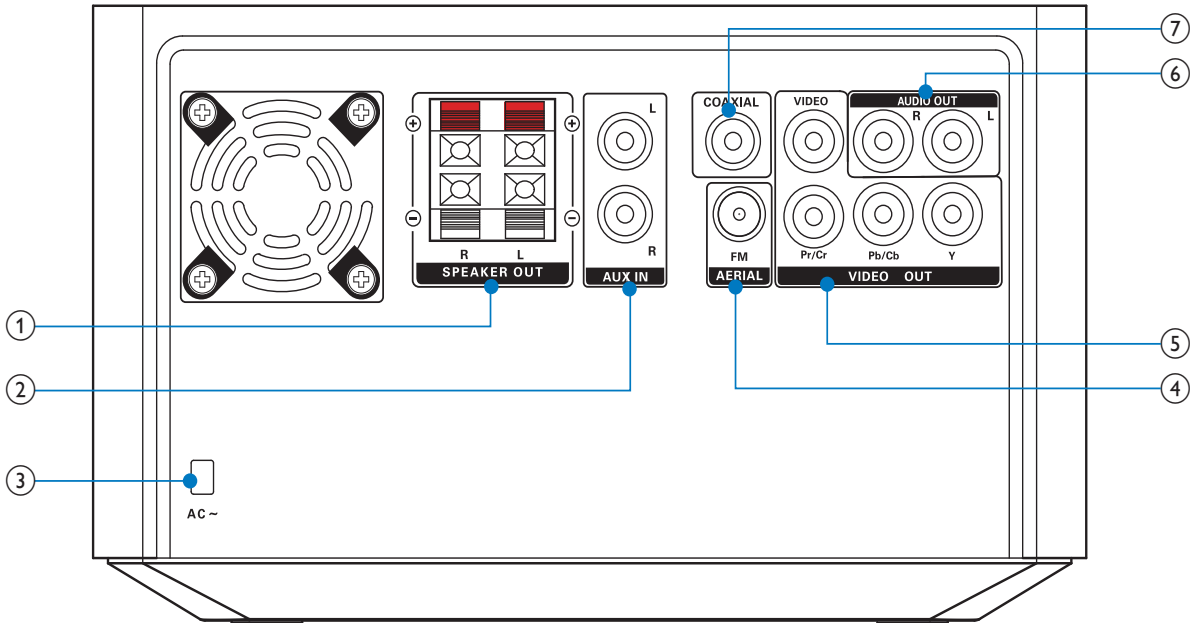

### 1 SPEAKER OUT

- Hoparlörler bağlanır.

### 2 AUX-IN

- Harici ses cihazı bağlanır.

### 3 AC MAIN~

- AC güç kablosuyla bağlanır.

### 4 FM AERIAL

- FM sinyal alımını iyileştirir.

### 5 VIDEO OUT

- Video çıkış jaki.

### 6 AUDIO OUT L/R

- Ses çıkış jaki.

### 7 COAXIAL

- Koaksiyel jaki.



## Uzaktan kumanda hakkında genel bilgiler

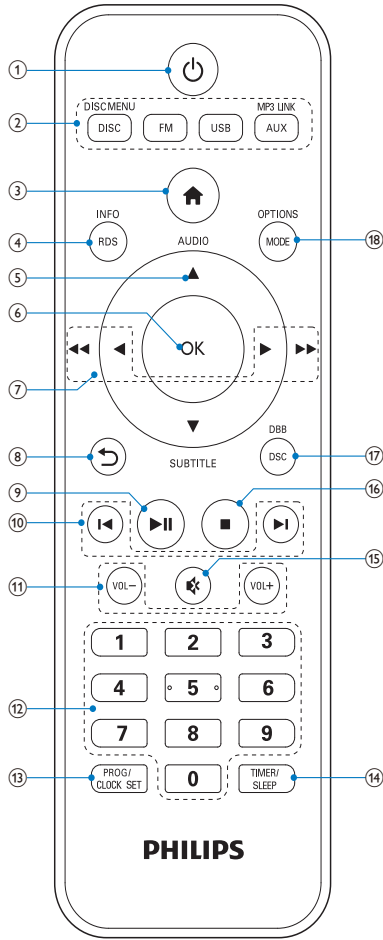

- ① Mikro sistemi açar/kapatır.
- ② **DISC/DISC MENU/FM/USB/AUX/MP3 LINK**
  - Kaynağı seçer.
- ③ Ana menüye erişim sağlar.
- ④ **RDS/INFO**
  - Başlık, bölüm, altyazı, geçen süre, toplam süre gibi disk bilgilerini gösterir.
  - RDS istasyonları (varsa) hakkındaki bilgileri gösterir.

- ⑤ **▲ AUDIO / ▼ SUBTITLE**
  - Menüler için: yukarı/aşağı gitmenizi sağlar.
  - Görüntüleri çevirir.
  - **▲ AUDIO**: Stereo ve mono arasında geçiş yapar.
  - **▼ SUBTITLE**: Video için bir altyazı dili seçer.
- ⑥ **OK**
  - Seçimi onaylar.
- ⑦ Parça veya disk içinde arama yapar.
  - Hızlı geri veya ileri sarma.
  - Menüler için sola/sağa gitmenizi sağlar.
  - Görüntüyü döndürür.
- ⑧ Önceki ekran menüsüne döner.
- ⑨ Oynatımı başlatır, duraklatır ve devam ettirir.
- ⑩ Önceki/sonraki parçaya, başlığa veya dosyaya atlar.
  - Programlanan bir radyo istasyonu seçer.
- ⑪ **VOL +/-**
  - Ses seviyesini ayarlar.
- ⑫ **Sayı tuşları**
  - Oynatılacak başlığı/bölümü/parçayı seçer.
- ⑬ **PROG/CLOCK SET**
  - Radyo istasyonları programlayın.
  - Saati ayarlar.
- ⑭ **TIMER/SLEEP**
  - Kapatma zamanlayıcısını ayarlar.
  - Alarm zamanlayıcısını ayarlar.
- ⑮ Sesi kapatır.

- ①⑥ ■
- Oynatmayı durdurur.
  - Programlanmış bir radyo istasyonunu siler.
  - Tanıtım modunu etkinleştirir/devre dışı bırakır.

- ①⑦ DSC/DBB
- Önceden ayarlanmış bir ses efektini seçer.
  - Dinamik bas güçlendirmeyi açar veya kapatır.

- ①⑧ MODE/OPTIONS
- Tekrar oynatma veya rastgele oynatma seçer.
  - Geçerli etkinlik veya seçimle ilgili seçeneklere erişim sağlar.

## 3 Kullanmadan önce

### Üniteyi yerleştirme

#### Not

- Aşırı ısınma riski! Bu cihazı kesinlikle çevresi kapalı bir yere monte etmeyin. Havalandırma için cihazın çevresinde her zaman en az 10 cm boş alan bırakın. Cihazdaki havalandırma açıklıklarının asla perde veya başka nesnelere kapatılmadığından emin olun.
- Bu üniteyi düz, sert ve sabit bir yüzeye yerleştirin.
- Bu üniteyi asla kapalı bir dolaba veya bir elektrikli cihazın üzerine yerleştirmeyin.
- Havalandırma deliklerine veya diğer deliklere belirtilen nesnelere haricinde hiçbir nesne sokmayın.
- Bu üniteyi AC prizinin yakınına, AC fişinin kolayca ulaşabileceği bir yere kurun.
- Manyetik parazit veya istenmeyen gürültüleri önlemek için, ana üniteyi ve hoparlörleri asla radyasyon yayan herhangi bir cihazın çok yakınına yerleştirmeyin.

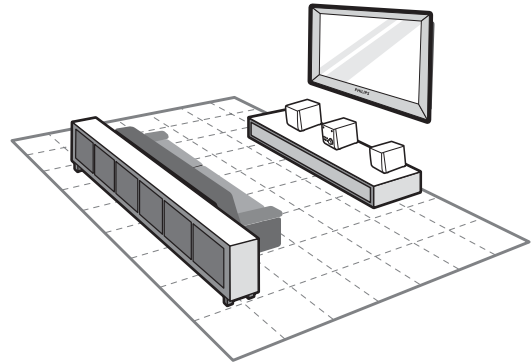

- 1 Üniteyi TV'nin yakınına yerleştirin.
- 2 Hoparlörleri TV'den uygun bir uzaklıkta olacak ve dinleme konumuna yaklaşık 45 derece açı yapacak şekilde yerleştirin.

## Bağlantı

### Hoparlörleri bağlayın

- 1 Hoparlör kablolarını, cihazın arkasındaki hoparlör girişi soketlerine tam olarak sokun.

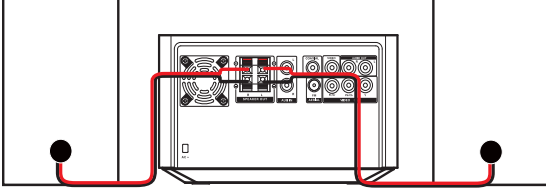

#### Not

- En iyi ses için sadece birlikte verilen hoparlörleri kullanın.
- Yalnızca birlikte verilen hoparlörlerle aynı veya daha yüksek empedanslı hoparlörler kullanın. Bu kılavuzun Teknik özellikler başlıklı bölümüne bakın.

### TV'yi bağlayın

Ses ve video kablolarını ünitenin üzerindeki çıkış soketlerine ve TV'nizin üzerindeki ilgili giriş soketlerine bağlayın.

TV'nizin desteklediği en iyi video bağlantısını seçin.

### Kompozit video kablosuyla bağlama

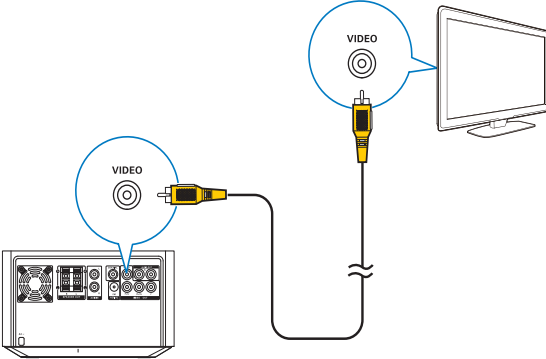

### Seçenek 2: Komponent video kablolarıyla bağlayın

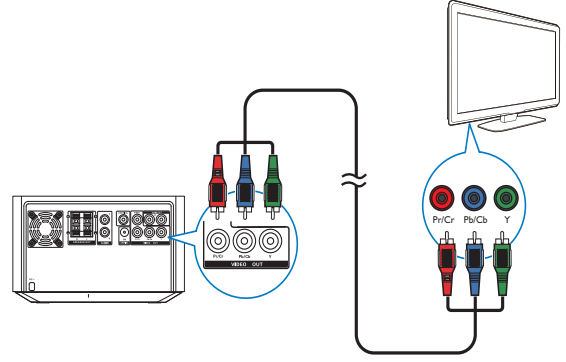

Daha yüksek kalitedeki videolar için komponent video kabloları aracılığıyla bir aşamalı taramalı TV bağlayın.

### Gücü bağlayın

#### ! Dikkat

- Ürüne hasar verme riski! Güç kaynağı geriliminin ünitenin arkasında veya altında belirtilen gerilimle aynı olduğundan emin olun.
- Elektrik çarpması riski! AC güç kablosunu çıkarırken, her zaman fişi prizden çekin. Kesinlikle kabloyu çekmeyin.
- AC güç kablosunu bağlamadan önce, diğer bütün bağlantıları yaptığınızdan emin olun.

- 1 Güç kablosunu prize takın.

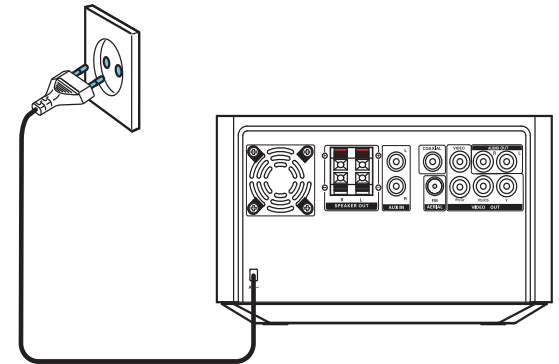

Harici bir cihazdan gelen sesi bu ürüne yönlendirebilirsiniz.

Bir ses kablosunu:

- bu üründeki **AUX IN L/R** yuvalarına bağlayın.
- harici cihazın (örneğin müzik çalar) üzerindeki ses çıkış yuvalarına bağlayın.

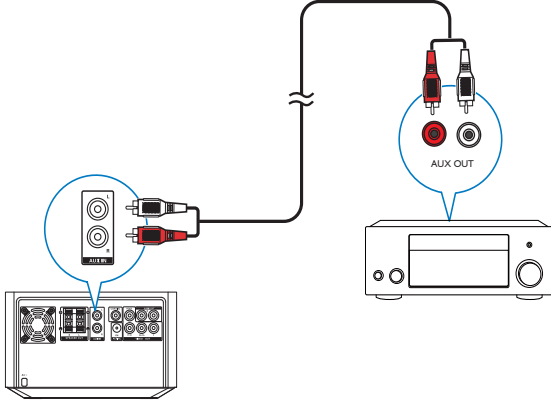

## FM antenini bağlama

### İpucu

- En iyi sinyal alımı için anteni tamamen açın ve konumunu ayarlayın.
- Daha iyi FM stereo alımı için, dış mekanda kurulu bir FM antenini **FM AERIAL** jakına bağlayın.
- Ünite MW radyo alımını desteklemez.

- 1 Birlikte verilen FM anteni ana ünite üzerindeki **FM AERIAL** soketine bağlayın.

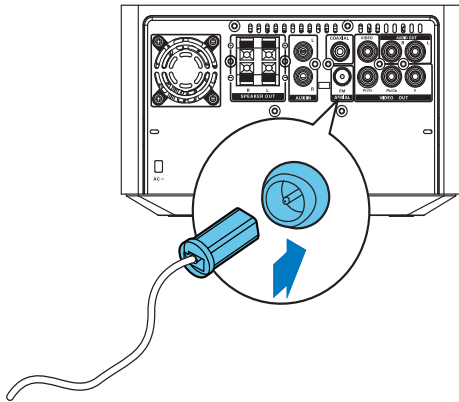

## Uzaktan kumandanın pilini takın/çıkartın



### Dikkat

- Patlama riski! Pilleri ısıdan, güneş ışığından veya ateşten uzak tutun. Pilleri asla ateşe atmayın.
- Farklı pilleri bir arada kullanmayın (eski ve yeni veya karbon ve alkalin vb.).
- Eğer uzaktan kumanda uzun süre kullanılmıyacaksa, kumandanın pilini çıkarın.

- 1 Pil bölmesinin kapağını iterek açın.
- 2 Kutuplar (+/-) gösterilen yere gelecek şekilde 2 adet AAA pil takın.
- 3 Kapağı kapatın.

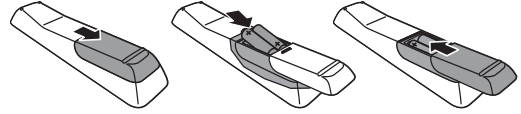

# 4 Başlarken



## Açma

- 1  tuşuna basın.  
↳ Cihaz, en son seçilen kaynağa döner.

### Not





- 15 dakika içinde herhangi bir kaynak oynatılmazsa, ünite bekleme moduna geçer.
- Bekleme modundayken 15 dakika boyunca herhangi bir işlem yapılmazsa, ünite Güç tasarruflu bekleme moduna geçer.
- Ünitenin kapatıldığı andaki en son kaynağa dönmesi için  tuşuna basın.

## Cihaz özelliklerinin tanıtımı

1. Bekleme modunda, "DEMO ON" görüntüleninceye kadar  düğmesine basın.  
↳ Bu sistemin özellikleri birer birer tanıtılır.
  - Tanıtımı kapatmak için  düğmesine tekrar basın.

## Saati ayarlayın

Ünite 24 saatlik ve 12 saatlik zaman formatını kullanır.



- 1 Bekleme modundayken **PROG/CLOCK SET** tuşunu üç saniye basılı tutun.  
↳ Ekranda "CLOCK SET" (saati ayarlama) kaydırılır. Ardından saat formatı [24H] veya [12H] olarak görüntülenir.
- 2 Bir saat formatı seçmek için  /  tuşuna basın. Ayarı kaydetmek için **PROG/CLOCK SET** tuşuna basın.  
↳ Saat haneleri yanıp söner.
- 3 Saati ayarlamak için  /  tuşuna basın. Ayarı kaydetmek için **PROG/CLOCK SET** tuşuna basın.  
↳ Dakika haneleri yanıp söner.
- 4 Ayarı onaylamak için **PROG/CLOCK SET** tuşuna basın.

### Not

- Saati herhangi bir kaynak modunda görüntülemek için, saat görüntülenene dek **INFO** tuşuna arka arkaya basın.
- Uzaktan kumandadaki numara tuşu bu modda devre dışı bırakılır.

## Radyo istasyonlarını otomatik olarak kaydetme

Herhangi bir radyo istasyonu kaydedilmezse, cihaz radyo istasyonlarını otomatik olarak kaydedebilir.

- 1 Üniteyi açar.
- 2 **FM** tuşuna basın.  
↳ [AUTO INSTALL -- PRESS PLAY -- STOP CANCEL] (otomatik kurulumu başlatmak için  tuşuna basın veya iptal etmek için  tuşuna basın) görüntülenir.
- 3  tuşuna basın.  
↳ Ünite sinyal gücü yeterli olan radyo istasyonlarını otomatik olarak hafızaya alır.  
↳ Mevcut tüm radyo istasyonları kaydedildikten sonra, ilk kaydedilen radyo istasyonu otomatik olarak çalınır.

## Doğru video giriş kanalını bulun

- 1 Ünitenizi açın.
- 2 Disk kaynağını seçmek için **DISC** tuşuna basın.
  - TV'yi açın ve uygun video giriş kanalına geçin.



## Not

- Video kanalları arasında nasıl geçiş yapacağınızı öğrenmek için TV'nizin kullanım kılavuzuna bakın.

## Doğru TV sistemini seçin

Bu ünite, NTSC ve PAL ile uyumludur. Varsayılan ayardayken görüntü düzgün değilse TV'nizle uyumlu bir TV sistemi seçin. ([TV Sistemi] ayrıntıları için "Kurulum" > "Video Ayarları" bölümüne bakın)

## Ekran menüsü için bir dil seçin

Bu ayar için varsayılan dil seçenekleri İngilizcedir. (Ayrıntılar için "Kurulum" > "Genel Kurulum" > [EKİRAN DİLİ] bölümüne bakın)

# 5 Disk/USB'den çalma



## Dikkat

- Ünitenin zarar görme riski vardır! Oynatım esnasında, üniteyi asla hareket ettirmeyin.
- Disk bölmesine disk dışında hiçbir şey koymayın.
- Hiçbir zaman ünitenin içindeki lazer ışınına bakmayın.
- Diskleri asla disk sabitleme halkaları veya disk temizleme yaprağı gibi aksesuarlarla birlikte oynatmayın.

## Temel işlem

Listelenen işlemler, desteklenen bütün ortamlar için geçerlidir:

Görev	İşlem
Oynatmayı durdurur	■ tuşuna basın.
Oynatımı duraklatır veya devam ettirir	▶   tuşuna basın.
Önceki/sonraki başlığa, bölüme, parçaya veya dosyaya atlar.	◀ / ▶ tuşuna basın.

## Disk oynatma

- 1 Disk kaynağını seçmek için **DISC** tuşuna basın.
- 2 Disk tepsisini çıkarmak için ana üniteye **▲** tuşuna basın.
- 3 Bir diski yazılı tarafı üste gelecek biçimde disk tepsisine yerleştirin ve ardından **▲** tuşuna basın.
- 4 Ünite otomatik olarak oynatmaya başlar.
  - Oynatım işlemini manuel olarak başlatmak için, **▶||** tuşuna basın.

- Sizin ayarlarınızdan daha yüksek bir sınıflandırma düzeyi olan bir DVD'yi oynatmak için, öncelikle 6 haneli parolayı (136900) girin.

## Bir altyazı dili seçin

DVD veya DivX (Ultra) video için altyazı dili seçebilirsiniz.

- 1 Oynatma sırasında **SUBTITLE** tuşuna arka arkaya basın.

### Not

- Bazı disklerde dil sadece disk menüsü kullanılarak değiştirilebilir. Menüye erişmek için **DISC MENU** düğmesine basın.

## Kaydedilen dosyaları oynatma

Bir CD-R/RW, kaydedilebilir DVD veya USB depolama cihazına kopyalanmış olan DivX/MP3/WMA/JPEG dosyalarını oynatabilirsiniz.

### Not

- Yalnızca bu ünitenin DivX® kayıt koduyla kiralanmış veya satın alınmış olan DivX videolarını oynatabilirsiniz. ("Kurulum" > "Genel kurulum" > [DivX(R) VOD Code] bölümüne bakın)
- Aşağıdaki dosya uzantılarına sahip olan altyazı dosyaları (.srt, .smi, .sub, .ssa, .ass) desteklenmektedir ancak dosya listesinde görüntülenmezler.
- Altyazı dosyasının adı DivX videosunun dosya adıyla aynı olmalıdır (dosya uzantısı hariç).
- DivX video dosyası ve altyazı dosyaları, aynı dizinde kaydedilmelidir.

## USB depolama aygıtı bağlantısı

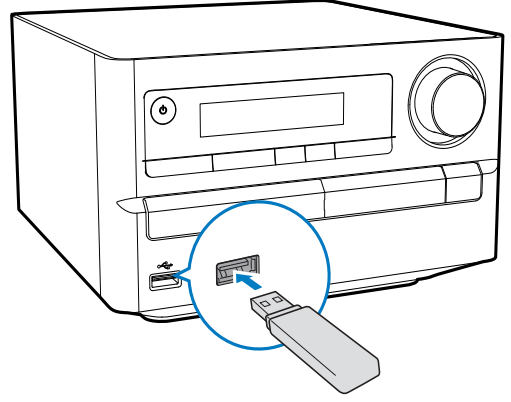

- 1 USB depolama cihazı için kaynak seçmek üzere **USB** tuşuna basın.
- 2 USB depolama cihazını takın.
  - ↳ Ünite otomatik olarak oynatmaya başlar.
  - ↳ Kullanıcı arayüzü görüntülenir.

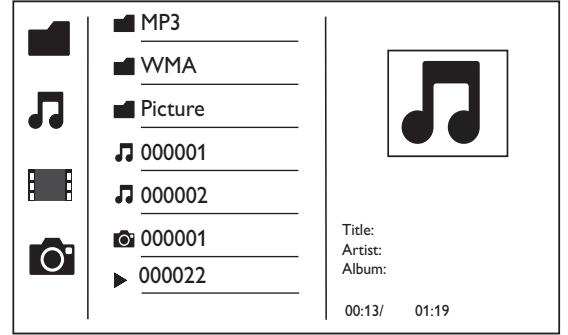

- Solda: bilgi kaynağı.
- Ortada: klasör ve dosya listesi.
- Sağda: ayrıntılı dosya bilgisi, geçen süre, toplam ses/video süresi.

## Bir klasör seçin

- 1 Seçilen klasör adını vurgulamak için ▲ / ▼ tuşuna basın.
- 2 Son düzeydeki menüye dönmek için [Previous] seçeneğini vurgulayın ve **OK** tuşuna basın.

## Bir dosya oynatma

- 1 İstedığınız klasörü açın.
- 2 Seçilen dosya adını vurgulamak için ▲ / ▼ tuşuna basın.
- 3 Onaylamak için **OK** tuşuna basın.
  - ↳ Seçilen dosya oynatılmaya başlar.
  - ↳ Aynı kategorideki son dosyanın sonuna geldiği zaman, ünite oynatım işlemini otomatik olarak durdurur.

## Oynatmanın kontrol edilmesi

### Oynatma bilgilerinin görüntülenmesi

- 1 Oynatım sırasında, TV'de oynatma bilgilerini görüntülemek için **INFO/RDS** tuşuna basın.

### İleri/geri arama

- 1 Video/ses oynatımı sırasında, arama hızı seçmek için ◀▶ tuşuna arka arkaya basın.
  - Normal hızda aramaya dönmek için ▶|| düğmesine basın.

### PBC menüsü

- 1 Video oynatımı sırasında, PBC menüsüne erişmek için **OPTIONS** tuşuna basın.

PBC

TV Display

Zoom

Angle

Repeat

Goto

Slow Forward

Slow Backword

- 2 İstenen seçeneği vurgulamak için ▼▲ tuşunu kullanın.
  - [TV Ekranı]
  - [Zum]
  - [Açı]
  - [Tekrarla]
  - [C GIT]
  - [Yavaş İleri]
  - [Yavaş Geri]
- 3 Alt seçeneklere erişmek için ▶ tuşuna basın ve doğru alt seçeneği seçmek için ▼ / ▲ tuşunu kullanın.
- 4 Seçimi onaylamak için **OK** düğmesine basın.

### Yavaş ileri/geri oynatma

- 1 Video oynatımı sırasında, PBC menüsüne erişmek için **OPTIONS** tuşuna basın.
- 2 Yavaş ileri/geri alma seçeneğini vurgulamak için ▲ / ▼ tuşuna basın.
- 3 Doğru oranı seçmek için ▶ tuşuna basın ve ▲ / ▼ tuşunu kullanın.
- 4 Seçimi onaylamak için **OK** düğmesine basın.



## Saat veya başlık/bölüm/parça numarasına göre arama

- 1 Oynatım sırasında, PBC menüsüne erişmek için **OPTIONS** tuşuna basın.
- 2 [**Goto**] seçeneğini vurgulamak için ▲ / ▼ tuşunu kullanın.
- 3 Menüye erişmek için ► tuşuna basın.
- 4 Başlık numarasını, bölüm numarasını, parça numarasını ya da saat alanını vurgulamak için ▲ / ▼ tuşunu kullanın.
- 5 Onaylamak için **OK** tuşuna basın.  
↳ seçilen kısım görüntülenir.  
↳ Oynatma otomatik olarak başlar.

## Resim görüntüleme seçenekleri

### Görüntü oynatma kontrolü

- 1 Görüntü seçeneklerine erişmek için **OPTIONS** tuşuna basın.

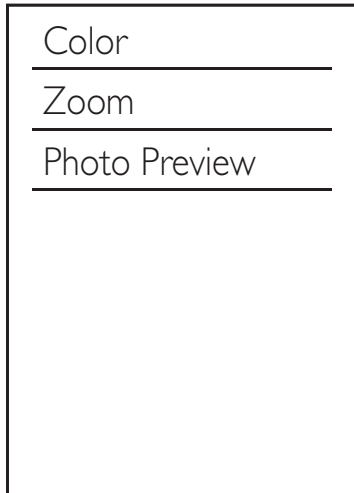

- 2 İstenen seçeneği vurgulamak için ▲ ▼ tuşunu kullanın.
  - [**Renk**]
  - [**Zum**]
  - [**Fotoğraf önizleme**]

- 3 Alt seçenekleri seçmek için ► tuşuna basın ve ▲ ▼ tuşunu kullanın.
- 4 Seçimi onaylamak için **OK** düğmesine basın.

## Resmi döndürme

- 1 Oynatım sırasında, görüntüyü saat yönünün tersine/saat yönünde döndürmek için ◀ / ▶ tuşuna basın.

## Slayt gösterisi ve müziği aynı anda çalmak

### Not

- USB depolama cihazının ya da diskin WMA/MP3 dosyalarını ve JPEG fotoğraflarını içerdiğinden emin olun.

- 1 Bir WMA/MP3 dosyasını oynatın.
- 2 Bir fotoğraf klasörü seçin.
- 3 Bir fotoğraf dosyası seçin.
- 4 Slayt gösterisini başlatmak için **OK** tuşuna basın.
  - Bütün fotoğraflar birer kez görüntüledikten sonra slayt gösterisi durur.
  - Slayt gösterisini durdurmak için ■ tuşuna basın.

### Not

- Bu fonksiyon yalnızca oynatma kaynağı olarak klasörü seçtiğinizde kullanılabilir.
- Bu ünite yalnızca dijital fotoğraf makinelerinde sıklıkla kullanılan JPEG-EXIF formatına sahip dijital kamera fotoğraflarını görüntüleyebilir. Hareketli JPEG dosyalarını veya JPEG dışında bir formata sahip olan fotoğrafları görüntüleyemez. Fotoğraflarla ilgili olan ses klipleri de oynatılamaz.
- JPEG fotoğrafı bir "exif" dosya türünde kaydedilmemişse, fotoğraf bir "mavi dağ" küçük resmiyle gösterilir.

## Ses ayarlama

Çalma sırasında, ses düzeyini aşağıdaki işlemleri yaparak ayarlayabilirsiniz.

Tuş	Görev
<b>VOL +/-</b>	Ses düzeyini yükseltmek/düşürmek için.
<b>🔇</b>	Sesi susturmak/geri yüklemek için.
<b>DBB/DSC</b>	İstedığınız ses efektini seçmek için: [POP] (pop) [JAZZ] (jazz) [ROCK] (rock) [CLASSIC] (klasik) [DBB] (DBB) [FLAT] (düz)

## 6 FM radyo dinleyin

### FM radyo istasyonlarını ayarlama

#### ☰ Not

- Birlikte verilen FM anteni bağladığınızdan ve tam olarak açtığınızdan emin olun.

- 1 FM tuşuna basın.
- 2 Bir radyo istasyonu ayarlamak için ◀◀ / ▶▶ tuşunu basılı tutun.
- 3 Frekans değişmeye başladığında tuşu bırakın.  
↳ FM radyo alıcısı otomatik olarak alımı en güçlü olan istasyona ayarlanır.
- 4 Daha fazla istasyon ayarlamak için 2-3 adımlarını tekrarlayın.

#### Zayıf bir istasyonu ayarlamak için:

En iyi sinyal alımını buluncaya kadar ◀◀ / ▶▶ tuşuna arka arkaya basın.

### Radyo istasyonlarını otomatik olarak programlayın

#### ☰ Not

- En fazla 20 adet radyo istasyon hafızası programlayabilirsiniz.

- 1 FM radyo modunda, otomatik programlamayı etkinleştirmek için **PROG/CLOCK SET** düğmesini 3 saniye basılı tutun.  
↳ [AUTO] (otomatik) görüntülenir.  
↳ Cihaz tüm FM radyo istasyonlarını otomatik olarak kaydeder ve sonra ilk istasyon hafızasındaki istasyonu yayınlar.

## Radyo istasyonlarını manuel olarak programlayın

### Not

- En fazla 20 adet radyo istasyonu hafızası programlayabilirsiniz.

- 1 Bir radyo istasyonu ayarlar.
- 2 Programlama modunu etkinleştirmek için **PROG/CLOCK SET** düğmesine basın.
- 3 Bu radyo istasyonu için 1-20 arasında bir numara seçmek üzere **◀ / ▶** tuşuna basın, ardından geçerli radyo istasyonunu programlamak için **PROG/CLOCK SET** tuşuna basın.
  - ↳ İstasyon hafızası numarası ve frekansı görüntülenir.
- 4 Başka istasyonları programlamak için 2-3 arası adımları tekrarlayın.

### Not

- Programlanmış bir istasyonu kaldırmak için yerine başka bir istasyon kaydedin.

## Radyo istasyonu hafızasını ayarlama

- 1 **FM** tuşuna basın.
- 2 Önceden ayarlanmış bir numarayı seçmek için **◀ / ▶** tuşuna basın.

## RDS bilgilerini gösterme

RDS (Radyo Veri Sistemi), FM istasyonlarının ek bilgiler göstermelerine olanak sağlayan bir servistir. Bir RDS istasyonunu ayarlarsanız, bir RDS simgesi ve istasyon adı görüntülenir.

- 1 Bir RDS istasyonunu ayarlayın.

- 2 Aşağıdaki bilgiler (varsa) arasında dolaşmak için **RDS/INFO** tuşuna arka arkaya basın:
  - ↳ İstasyon adı
  - ↳ Program türü, örneğin **[NEWS]** (haberler), **[SPORT]** (spor), **[POP M]** (pop müzik)...
  - ↳ Frekans

## Saati RDS istasyonu ile senkronize etme

Ünitede gösterilen saati RDS istasyonu ile senkronize edebilirsiniz.

- 1 Saat sinyallerini aktaran RDS radyo istasyonunu ayarlayın.
- 2 **RDS/INFO** tuşuna 2 saniyeden uzun basın.
  - ↳ **[CT SYNC]** görüntülenir ve ünite RDS saatini otomatik olarak okur.
  - ↳ Saat sinyali alınmazsa, **[NO CT]** görüntülenir.

### Not

- Aktarılan saatin kesinliği saat sinyalini aktaran RDS istasyonuna bağlıdır.

# 7 Ayar

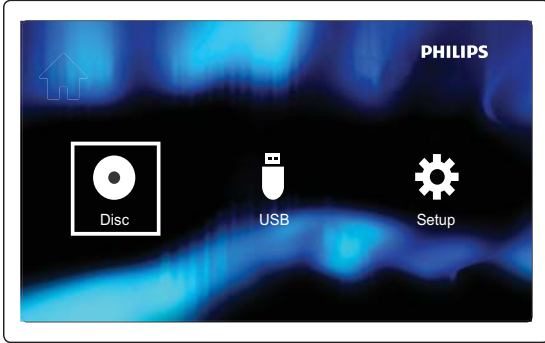

- 1  düğmesine bastıktan sonra.  
↳ Giriş menüsü görüntülenir.





- 2 Sistem menüsüne erişmek için  seçeneğini belirleyin.

General	Disc Lock
Video	OSD Language • English
Audio	Sleep • Off
Preference	Auto Standby • Off
	DivX(R) VOD Code • Register

## Not

- Gri renkli görünen menü seçeneğini değiştiremezsiniz.
- Önceki menüye dönmek için  tuşuna basın. Fotoğraftan çıkmak için  tuşuna tekrar basın.

## Genel ayarlar



- 1  düğmesine basın.
- 2 Ayarlar menüsüne erişmek için  seçeneğini seçin.
- 3 **[Genel Ayarlar]** seçeneklerine erişmek için  seçeneğini belirleyin.
  - **[Disk Kilidi]:** Disk kilidini açar.
  - **[Ekran Dili]:** Ekran menüsü dilini seçer.

- **[Zamanlayıcı]:** Ev sinema sistemini belirli bir süreden sonra bekleme moduna geçirmek üzere bir uyku zamanlayıcısı ayarlar.
- **[Otomatik Bekleme]:** Otomatik beklemeyi etkinleştirir veya devre dışı bırakır. Etkinleştirildiğinde, 30 dakika boyunca herhangi bir işlem yapılmazsa (örneğin, duraklatma veya durdurma modunda) ev sineması bekleme moduna geçer.
- **[DivX(R) Vod Kodu]:** DivX İstek Üzerine Video Kaydının kayıt kodunu belirtir.



## Not

- Disk üzerinde yer almayan bir dil seçerseniz, bu ünite diskin varsayılan dilini kullanır.

## Video Ayarları

- 1  düğmesine basın.
- 2 Ayarlar menüsüne erişmek için  seçeneğini seçin.
- 3 **[Video Ayarı]** seçeneklerine erişmek için  seçeneğini belirleyin.
  - **[TV Sistemi]:** TV ile uyumlu bir TV sistemi seçer.
  - **[TV Ekranı]:** Ekran görüntü formatını ayarlar (Pan Scan, Letter Box veya Geniş Ekran).
  - **[Aşamalı]:** Aşamalı tarama modunu etkinleştirir veya devre dışı bırakır.
  - **[Renk Ayarı]:** Önceden tanımlı bir renk ayarı seçer veya rengi manuel olarak ayarlamayı sağlar.

## Ses Ayarları

- 1  düğmesine basın.
- 2 Ayarlar menüsüne erişmek için  seçeneğini seçin.
- 3 **[Ses Ayarı]** seçeneklerine erişmek için  seçeneğini belirleyin.
  - **[Analog Çıkış]:** Analog ses jaklarıyla bağlanan ses cihazına göre analog ses ayarını seçer.
  - **[Dijital Ses]:** Bağlı cihaz tarafından desteklenen ses formatlarını seçer.
  - **[Ses Modu]:** Ses çıkışını güçlendirmek için önceden tanımlı bir ses efekti seçer.
  - **[Gece Modu]:** Sessiz veya tam dinamik sesi seçer. Gece modu, yüksek ses seviyesini azaltır ve (konuşma gibi) yumuşak seslerin seviyesini artırır.



- **[Sürüm Blg]:** Yazılım sürümünü görüntüler.
- **[Varsayılan]:** Ev sinema sistemini sıfırlayarak fabrikada programlanan ayarlara getirir.



### Not

- Altyazı dosyası ile film dosyasının adlarının tamamen aynı olduğundan emin olun. Örneğin, film dosyasının adı 'Movie.avi' ise, altyazı dosyasının adını 'Movie.sub' veya 'Movie.srt' yapmalısınız.

## Tercih ayarları

- 1  düğmesine basın.
- 2 Ayarlar menüsüne erişmek için  seçeneğini seçin.
- 3 **[Öncelik Ayarı]** seçeneklerine erişmek için  seçeneğini belirleyin.
  - **[Ses]:** Video için bir ses dili seçer.
  - **[Altyazı]:** Video için bir altyazı dili seçer.
  - **[Disk Menü]:** Video diski için menü dili seçer.
  - **[Ebeveyn]:** Disk için sınıflandırma düzeyini ayarlar. Derecelendirilerek şifrelenmiş olan disklere erişimi kısıtlar. Bu diskler, sınıflandırma düzeyleriyle birlikte kaydedilmelidir.
  - **[PBC]:** VCD ve SVCD için içerik menüsünü görüntüler veya atlar.
  - **[Şifre]:** Erişimi kısıtlanmış bir diski oynatmak için bir parola belirler veya parolayı değiştirir.
  - **[DivX Altyazı]:** DivX dilini seçer.

# 8 Diğer özellikler

## Alarm zamanlayıcısını ayarlama

Bu cihaz çalar saat olarak kullanılabilir. DISC, TUNER veya USB'yi alarm kaynağı olarak seçebilirsiniz.

### Not

- Saati doğru ayarladığınızdan emin olun.

- 1 Bekleme modundayken **SLEEP/TIMER** tuşunu üç saniye basılı tutun.
  - ↳ **[TIMER SET]** (zamanlayıcıyı ayarla) ekranda kaydırılır.
  - ↳ **[SELECT SOURCE]** (kaynak seç) ekranda görüntülenir.
- 2 Bir kaynak seçmek için **SOURCE** tuşuna arka arkaya basın: DISC, USB, TUNER.
- 3 Onaylamak için **SLEEP/TIMER** tuşuna basın.
  - ↳ Saat haneleri görüntülenir ve yanıp sönmeye başlar.
- 4 Saati ayarlamak için **▲ / ▼** tuşuna arka arkaya basın, sonra onaylamak için **SLEEP/TIMER** tuşuna tekrar basın.
  - ↳ Dakika haneleri görüntülenir ve yanıp sönmeye başlar.
- 5 Dakikayı ayarlamak için **▲ / ▼** tuşuna basın, sonra onaylamak için **TIMER/SLEEP** tuşuna basın.
  - ↳ **VOL** (ses düzeyi) görüntülenir ve yanıp sönmeye başlar.
- 6 Ses seviyesini ayarlamak için **▲ / ▼** tuşuna basın, sonra onaylamak için **SLEEP/TIMER** tuşuna basın.
  - ↳ **⊕** görüntülenir.
  - ↳ Alarm zamanlayıcısını devre dışı bırakmak için **SLEEP/TIMER** tuşuna tekrar basın.

### Not

- MP3 LINK modunda zamanlayıcı kullanılamaz.
- DISC/USB kaynağı seçildiğinde parça çalınmazsa otomatik olarak tuner etkinleşir.

## Kapatma saatini ayarlayın

- 1 Cihazı açtıktan sonra, bir süre seçmek için (dakika olarak) **SLEEP/TIMER** tuşuna arka arkaya basın.
  - ↳ Uyku zamanlayıcısı açıldığında, **zZ** görüntülenir.
  - ↳ Uyku zamanlayıcısını devre dışı bırakmak için, **zZ** görününceye kadar **SLEEP/TIMER** tuşuna tekrar basın.

## Kulaklıktan dinleme

Kulaklığı **🔊** soketine takın.

## Harici ses cihazından müzik dinleme

MP3 çalar gibi bir harici ses cihazını bu cihaz üzerinden dinleyebilirsiniz.

- 1 MP3 bağlantı kablosunu:
  - **MP3 LINK** soketine bağlayın
  - harici cihazın ses çıkış yakına (genellikle kulaklık jakı) bağlayın.
- 2 **MP3 LINK** kaynağını seçin.
- 3 Cihazı çalıştırın.

# 9 Ürün bilgileri

## Not

- Ürün bilgileri, önceden bildirilmeden değiştirilebilir.

## Bölge Kodu

Aşağıdaki bölge kodlarıyla işaretlenmiş DVD disklerini oynatabilirsiniz.

DVD bölge kodu	Ülkeler
	Avrupa

## Özellikler

### Amplifikatör

Nominal Çıkış Gücü	2 X 10 W RMS
Frekans Tepkisi	40-20000 Hz, $\pm 3$ dB
Sinyal Gürültü Oranı	> 82 dB
Aux Girişi	1000 mV RMS 22kohm

### Disk

Lazer Tipi	Yarı iletken
Disk Çapı	12 cm/8 cm
Video Çözümleme	MPEG-1 / MPEG-2 / DivX
Video DAC	12 Bit
Sinyal Sistemi	PAL / NTSC
Video Formatı	4:3 / 16:9
Video S/N	> 57 dB
Ses DAC	24 Bit / 96 kHz

Toplam Harmonik Bozulma	< %1 (1 kHz)
Frekans Tepkisi	4 Hz - 20 kHz (44,1 kHz) 4 Hz - 22 kHz (48 kHz) 4 Hz - 24 kHz (96 kHz)
S/N Oranı	> 82 dB

## Radyo alıcısı (FM)

Ayarlama Aralığı	87,5 - 108MHz
Şebeke ayarı	50KHz
Hassasiyet - Mono, 26dB S/N Oranı	<22 dBf
Hassasiyet - Stereo, 46dB S/N Oranı	<43 dBf
Arama Seçiciliği	<28dBf
Toplam Harmonik Bozulma	<%2
Sinyal Gürültü Oranı	>55dB

## Hoparlörler

Hoparlör Empedansı	6 ohm
Hassaslık	85 dB/m/W $\pm 2$ dB/m/W

## Genel bilgiler

AC gücü	220-240 V, 50/60 Hz
Çalışır Durumdaki Güç Tüketimi	13 W
Güç Tasarruflu Bekleme Modunda Güç Tüketimi	0,5 W
Kulaklık çıkışı	2 X 15 mW, 6 ohm
USB Girişi	Sürüm 2.0
Kompozit Video Çıkışı	1,0 Vp-p, 75 ohm
Koaksiyel Çıkış	0,5 Vpp $\pm 0,1$ Vpp, 75 ohm
Boyutlar	

---

- Ana Ünite (G x Y x D)	200 X 118 X 210 mm
- Hoparlör Kasası (G x Y x D)	140 X 224 X 144 mm
<hr/> Ağırlık	
- Ana Ünite	1,2 kg
- Hoparlör Kasası	0,965 kg

---

## Desteklenen disk formatları

- **Desteklenen video ortamı:**
- DivX Ultra
- Dijital Video Diskleri (DVD'ler)
- Resim CD'si
- Video CD'leri (VCD'ler)
- Süper Video CD'leri (SVCD'ler)
- DVD-R/-RW
- MP3-CD
- CD-R/CD-RW
- DVD+R/+RW
- Kompakt Diskler (CD'ler)

### Desteklenen sıkıştırma formatları:

- MPEG1, MPEG2, DivX(DivX Ultra+addendum 1.0), XivD, AVI(MPG), MPEG4, ASF
- JPEG dosyası

## Desteklenen ses

- **Desteklenen ses ortamı**
- CD
- CD-R/RW
- MP3-CD
- WMA-CD

### Desteklenen ses formatları:

- Dolby Digital Plus/5.1
- PCM Ses
- MP3, MP3 ID3 Etiketi
- WMA, WMA Etiketleri
- Aşağıdaki formatlar desteklenmemektedir:
  - \*.VMA, \*.DLF, \*.M3U gibi dosyalar
  - \*.PLS, \*.WAV
  - Joliet formatında kaydedilen diskler
  - MP3 Pro

## USB oynatılabilirlik bilgileri

### Uyumlu USB cihazları:

- USB flash bellek (USB 2.0 veya USB 1.1)
- USB flash oynatıcılar (USB 2.0 veya USB 1.1)
- hafıza kartları bu setle uyumlu değildir.

### Desteklenen formatlar:

- USB portu FAT16 ve FAT 32 Dosya Sistemini destekler
- Ses oynatımı: MP3, WMA
- Video oynatımı: MPEG4, AVI, DivX 5.0, DivX Ultra+addendum 1.0
- Fotoğraf oynatımı: JPEG

### Desteklenmeyen formatlar:

- Boş albümler: Boş albüm; MP3/WMA dosyaları içermeyen bir albümdür.
- Desteklenmeyen dosya formatları atlanır. Örneğin, Word belgeleri (.doc) veya .dlf uzantısı olan MP3 dosyaları göz ardı edilir ve oynatılmaz.
- AAC, WAV, DTS, PCM ses dosyaları
- Dolby True HD dosyaları
- DRM korumalı WMA dosyaları (.wav, .m4a, .m4p, .aac)
  - Kayıpsız formattaki WMA dosyaları



# 10 Sorun giderme



## Dikkat

- Bu ürünün muhafazasını kesinlikle çıkarmayın.

Garantinin geçerliliğini korumak için ürünü kendi olanaklarınızla onarmaya çalışmayın.

Oynatıcıyı kullanırken sorun yaşıyorsanız, servis talep etmeden önce aşağıdaki noktaları kontrol edin. Sorununuz hala çözülmediyse Philips web sitesini ziyaret edin ([www.philips.com/support](http://www.philips.com/support)). Philips ile iletişime geçtiğiniz zaman, cihazın yakınınızda olduğundan ve model numarası ile seri numarasını bildiğinizden emin olun.

## Güç yok

- Ürünün AC kablosunun doğru takıldığından emin olun.
- AC çıkışında güç olduğundan emin olun.
- Güç tasarruflu bir özellik olarak, parça oynatımı sona ulaştıktan ve başka herhangi bir işlem yapılmadıktan 15 dakika sonra, sistem otomatik olarak kapanır.

## Disk bulunamadı

- Bir disk takın.
- Diskin ters takılıp takılmadığını kontrol edin.
- Lensteki nem yoğunlaşması geçene kadar bekleyin.
- Diski değiştirin veya temizleyin.
- Tamamlanmış bir CD veya doğru formatta bir disk kullanın.

## Görüntü yok

- Video bağlantısını kontrol edin.
- TV'yi doğru video giriş kanalına çevirin.

## Siyah beyaz ya da bozuk görüntü

- Disk, TV renk sistemi standardıyla (PAL/NTSC) uyumsuzdur.
- Bazen hafif bir görüntü bozulması meydana gelebilir. Bu arıza değildir.
- Diski temizleyin.

TV ekranının en/boy oranı, TV görüntü formatını ayarlamış olsanız bile değiştirilemez.

- En/boy oranı, yüklenen DVD disk üzerinde sabittir.
- Bazı TV sistemlerinde en/boy oranı değiştirilemez.

## Ses yok veya ses bozuk

- Ses seviyesini ayarlayın.
- Kulaklıkların bağlantısını kesin.
- Hoparlörlerin doğru takılıp takılmadığını kontrol edin.
- Soyulmuş hoparlör kablolarının sabitlenmiş olup olmadığını kontrol edin.

## Uzaktan kumanda çalışmıyor

- Herhangi bir fonksiyon düğmesine basmadan önce, doğru kaynağı ilk olarak ana ünite yerine uzaktan kumandayla seçin.
- Uzaktan kumandayı üniteye yaklaştırın.
- Pili, kutupları (+/- işaretleri) gösterildiği biçimde hizalanmış olacak şekilde takın.
- Pili değiştirin.
- Uzaktan kumandayı doğrudan ünitenin önündeki sensöre doğru tutun.

## Disk oynatılmıyor

- Etiketinin olduğu yüzü size bakacak biçimde okunabilir bir disk yerleştirin.
- Disk türünü, renk sistemini ve bölge kodunu kontrol edin. Disk üzerinde çizik veya leke olup olmadığını kontrol edin.
- Sistem kurulum menüsünden çıkmak için **SYSTEM MENU** tuşuna basın.
- Ebeveyn kontrolü parolasını devre dışı bırakın veya sınıflandırma düzeyini değiştirin.
- Sistemin içindeki nem yoğunlaşmıştır. Diski çıkarın ve sistemi yaklaşık bir saat için kapalı tutun. AC priz bağlantısını sökün ve yeniden takın ve ardından sistemi tekrar açın.
- Güç tasarruflu bir özellik olarak, disk oynatımı sona ulaştıktan ve başka herhangi bir işlem yapılmadıktan 15 dakika sonra, sistem otomatik olarak kapanır.

### **DivX video dosyaları oynatılmıyor.**

- DivX video dosyasının tam olduğundan emin olun.
- Dosya uzantısının doğru olduğundan emin olun.
- Dijital Haklar sorunu nedeniyle DRM korumalı video dosyaları, analog video bağlantısıyla (örn. kompozit, komponent ve scart) oynatılamayabilir. Bu dosyaları oynatmak için video içeriğini Disk Ortamına aktarın.

### **Zayıf radyo alımı**

- Ürün ile TV'niz ya da VCR arasındaki mesafeyi arttırın.
- FM antenini tamamen açın.
- Bunun yerine bir açık alan FM anteni bağlayın.

### **Ses veya altyazı dilleri ayarlanamıyor**

- Disk, çoklu dillerdeki seslerle veya altyazılarla kaydedilmemiştir.
- Disk üzerinde ses veya altyazı dili ayarının yapılması engellenmiştir.

### **USB cihazı üzerindeki bazı dosyalar görüntülenmiyor**

- USB cihazındaki klasör ya da dosya sayısı, belirli bir limiti aşmıştır. Bu durum bir arıza değildir.
- Bu dosyaların formatları desteklenmemektedir.

### **USB cihazı desteklenmiyor**

- USB depolama cihazı, ünite ile uyumsuzdur. Başka bir depolama cihazını deneyin.

### **Zamanlayıcı çalışmıyor**

- Saati doğru ayarlayın.
- Zamanlayıcıyı açın.

### **Saat/zamanlayıcı ayarı silindi**

- Güç kesilmiştir veya güç kablosu bağlantısı kesilmiştir.
- Saati/zamanlayıcıyı tekrar ayarlayın.

