

# Altijd tot uw dienst

Ga voor registratie van uw product en ondersteuning naar  
[www.philips.com/support](http://www.philips.com/support)



FX55



## Gebruiksaanwijzing

**PHILIPS**



# Inhoudsopgave

<b>1</b>	<b>Belangrijk</b>	<b>2</b>
	Veiligheid	2
	Kennisgeving	3
<b>2</b>	<b>Uw mini-HiFi-systeem</b>	<b>6</b>
	Introductie	6
	Wat zit er in de doos?	6
	Overzicht van het apparaat	7
	Overzicht van de afstandsbediening	8
<b>3</b>	<b>Aan de slag</b>	<b>10</b>
	Antennes aansluiten	10
	De luidsprekers aansluiten	10
	Op netspanning aansluiten	11
	De afstandsbediening voorbereiden	11
	Radiozenders automatisch installeren	11
	De klok instellen	11
	Inschakelen	12
<b>4</b>	<b>Afspelen</b>	<b>13</b>
	Afspelen vanaf een Bluetooth-apparaat	13
	Een disc afspelen	14
	Afspelen vanaf USB	15
<b>5</b>	<b>Naar een extern apparaat luisteren</b>	<b>16</b>
	Naar een MP3-speler luisteren	16
	Luisteren naar een extern audioapparaat met RCA-aansluitingen	16
<b>6</b>	<b>Afspeelopties</b>	<b>17</b>
	Herhalen en afspelen in willekeurige volgorde	17
	Afspeelinformatie weergeven	17
<b>7</b>	<b>Het volumeniveau en geluidseffect aanpassen</b>	<b>18</b>
	Hiermee past u het volumeniveau aan	18
	Geluid uitschakelen	18
	Het geluid versterken	18
	Een voorgeprogrammeerd geluidseffect selecteren	18
	Basversterking inschakelen	18
<b>8</b>	<b>Naar de radio luisteren</b>	<b>19</b>
	Afstemmen op een radiozender	19
	Radiozenders automatisch programmeren	19
	Radiozenders handmatig programmeren	19
	Een voorkeuzezender selecteren	19
<b>9</b>	<b>Andere functies</b>	<b>20</b>
	De alarmtimer instellen	20
	De sleeptimer instellen	20
	Standaardinstellingen herstellen	20
<b>10</b>	<b>Productinformatie</b>	<b>21</b>
	Specificaties	21
	Compat. USB-apparaten en -bestanden	22
	Ondersteunde MP3-discformaten	22
	Onderhoud	22
<b>11</b>	<b>Problemen oplossen</b>	<b>23</b>

# 1 Belangrijk

## Veiligheid

### Weet wat deze veiligheidssymbolen betekenen

Weet wat deze veiligheidssymbolen betekenen



Deze 'bliksemschicht' waarschuwt voor ongeïsoleerd materiaal in het apparaat dat een elektrische schok kan veroorzaken. Voor uw eigen veiligheid en die van anderen is het van belang dat u het apparaat niet opent.

Het 'uitroepteken' waarschuwt voor kenmerken waarvoor u de bijgesloten documentatie aandachtig dient te lezen om bedienings- en onderhoudsproblemen te voorkomen.

**WAARSCHUWING:** om het risico van brand of een elektrische schok zo veel mogelijk te beperken, mag dit apparaat niet worden blootgesteld aan regen of vocht en mogen er geen vloeistofhoudende voorwerpen, zoals vazen, op dit apparaat worden geplaatst.

**VOORZICHTIG:** om het risico van een elektrische schok zo veel mogelijk te beperken dient u de brede pin van de stekker te passen op de brede opening van het contact en deze er volledig in te steken.

### Belangrijke veiligheidsinstructies

- 1 Lees deze instructies.
- 2 Bewaar deze instructies.
- 3 Neem alle waarschuwingen in acht.

- 4 Volg alle instructies.
- 5 Plaats dit apparaat niet in de nabijheid van water.
- 6 Reinig alleen met een droge doek.
- 7 Dek de ventilatieopeningen niet af. Installeer dit apparaat volgens de instructies van de fabrikant.
- 8 Niet installeren in de nabijheid van warmtebronnen zoals radiatoren, warmeluchtroosters, kachels of andere apparaten (zoals versterkers) die warmte produceren.
- 9 Plaats het netsnoer zodanig dat niemand erop trapt en het niet wordt afgeklemd, in het bijzonder bij stekkers, stopcontacten en het punt waar het netsnoer uit het apparaat komt.
- 10 Gebruik uitsluitend door de fabrikant gespecificeerde toebehoren/accessoires.
- 11 Uitsluitend te gebruiken met de door de fabrikant gespecificeerde of bij het apparaat verkochte wagen, standaard, statief, beugel of onderstel. Bij gebruik van een wagen dient u de combinatie wagen/apparaat voorzichtig te verplaatsen om te voorkomen dat deze omvalt.



- 12 Haal bij onweer de stekker van dit apparaat uit het stopcontact. Doe dit ook wanneer het apparaat gedurende langere tijd niet wordt gebruikt.
- 13 Laat al het onderhoud verrichten door erkend onderhoudspersoneel. Onderhoud is vereist wanneer het apparaat, het netsnoer of de stekker is beschadigd, wanneer er vloeistof in het apparaat is gekomen of er een voorwerp

op het apparaat is gevallen, wanneer het apparaat is blootgesteld aan regen of vocht, wanneer het apparaat niet goed functioneert of wanneer het is gevallen.

- ⑭ **WAARSCHUWING met betrekking tot batterijgebruik – Om te voorkomen dat batterijen gaan lekken, wat kan leiden tot lichamelijk letsel of beschadiging van eigendommen of het apparaat:**
- Plaats alle batterijen correct met + en - zoals staat aangegeven op het apparaat.
  - Plaats geen oude en nieuwe of verschillende typen batterijen in het apparaat.
  - Verwijder de batterijen wanneer het apparaat gedurende langere tijd niet wordt gebruikt.
- ⑮ **Stel het apparaat niet bloot aan vocht.**
- ⑯ **Plaats niets op het apparaat dat gevaar kan opleveren, zoals een glas water of een brandende kaars.**
- ⑰ **Als u het netsnoer of de aansluiting op het apparaat gebruikt om het apparaat uit te schakelen, dient u ervoor te zorgen dat deze goed toegankelijk zijn.**

Let op: om aan de EMC-richtlijn (2004/108/EG) te voldoen, mag de stekker niet van het netsnoer worden verwijderd.

Oververhittingsgevaar! Plaats dit apparaat nooit in een afgesloten ruimte. Laat altijd aan alle kanten ten minste 10 centimeter vrij voor ventilatie rond het apparaat. Zorg ervoor dat de ventilatiesleuven van het apparaat nooit worden afgedekt door gordijnen of andere voorwerpen.



### Waarschuwing

- Verwijder de behuizing van het apparaat nooit.
- Geen enkel onderdeel van dit apparaat hoeft ooit te worden gesmeerd.
- Plaats het apparaat op een vlakke, harde en stabiele ondergrond.
- Plaats dit apparaat nooit op andere elektrische apparatuur.
- Gebruik dit apparaat uitsluitend binnenshuis. Houd het apparaat uit de buurt van water, vocht en vloeistofhoudende voorwerpen.
- Houd dit apparaat uit de buurt van direct zonlicht, open vuur of warmte.



### Let op

- Kijk nooit recht in de laserstraal in het product.

## Netzekering

Deze informatie is alleen van toepassing op producten met een stekker voor het Verenigd Koninkrijk.

Dit product is uitgerust met een goedgekeurde vaste stekker. Als u de zekering vervangt, gebruik dan een zekering met:

- vermogen aangegeven op de stekker
- BS 1362-merk en
- ASTA-logo.

Neem contact op met uw dealer als u niet zeker weet welke soort zekering u moet gebruiken.

## Kennisgeving

# CE 0560

WOOX Innovations verklaart hierbij dat dit product voldoet aan de essentiële vereisten en andere relevante bepalingen van richtlijn 1999/5/EG. U kunt de conformiteitsverklaring lezen op [www.philips.com/support](http://www.philips.com/support).

Eventuele wijzigingen of modificaties aan het apparaat die niet uitdrukkelijk zijn goedgekeurd door WOOX Innovations kunnen tot gevolg

hebben dat gebruikers het recht verliezen het apparaat te gebruiken.

Philips en het Philips-schildembleem zijn geregistreerde handelsmerken van Koninklijke Philips N.V. en worden gebruikt door WOOX Innovations Limited onder licentie van Koninklijke Philips N.V.™

Specificaties kunnen zonder voorafgaande kennisgeving worden gewijzigd. WOOX behoudt zich het recht voor om op elk gewenst moment producten te wijzigen en is hierbij niet verplicht eerdere leveringen aan te passen.

### Verwijdering van uw oude product en batterijen



Uw product is vervaardigd van kwalitatief hoogwaardige materialen en onderdelen die kunnen worden gerecycled en hergebruikt.



Dit symbool op een product betekent dat het product voldoet aan EU-richtlijn 2012/19/EU.



Dit symbool betekent dat het product batterijen bevat die voldoen aan EU-richtlijn 2013/56/EG, die niet met regulier huishoudelijk afval kunnen worden weggeworpen.

Stel uzelf op de hoogte van de lokale wetgeving over gescheiden inzameling van afval van elektrische en elektronische producten en batterijen. Volg de lokale regels op en werp het product en de batterijen nooit samen met ander huisvuil weg. Als u oude producten en batterijen correct verwijdert, voorkomt u negatieve gevolgen voor het milieu en de volksgezondheid.

### De wegwerpbatterijen verwijderen

Voor het verwijderen van de wegwerpbatterijen raadpleegt u het gedeelte over batterijen plaatsen.



**Be responsible  
Respect copyrights**

U mag geen kopieën maken van tegen kopiëren beveiligd materiaal, inclusief computerprogramma's, bestanden, uitzendingen en geluidsopnamen. Als u dit doet, overtreedt u het auteursrecht en pleegt u zodoende een misdrijf. Dit apparaat mag niet voor dergelijke doeleinden worden gebruikt.

### Milieu-informatie

Er is geen overbodig verpakkingsmateriaal gebruikt. We hebben ervoor gezorgd dat de verpakking gemakkelijk kan worden gescheiden in drie materialen: karton (de doos), polystyreen (buffer) en polyethyleen (zakken en afdekking).

Het systeem bestaat uit materialen die kunnen worden gerecycled en opnieuw kunnen worden gebruikt wanneer het wordt gedemonteerd door een gespecialiseerd bedrijf. Houd u aan de plaatselijke regelgeving inzake het weggooien van verpakkingsmateriaal, lege batterijen en oude apparatuur.



Het woordmerk en de logo's van Bluetooth® zijn gedeponeerde handelsmerken van Bluetooth SIG, Inc. en het gebruik daarvan door WOOX Innovations is onder licentie.

Andere handelsmerken en merknamen zijn het eigendom van de respectieve eigenaren.



Het N-teken is een handelsmerk of gedeponieerd handelsmerk van NFC Forum, Inc. in de Verenigde Staten en in andere landen.

Dit apparaat beschikt over dit label:



#### Opmerking

- Het typeplaatje bevindt zich aan de achterkant van het apparaat.

## 2 Uw mini-HiFi-systeem

Gefeliciteerd met uw aankoop en welkom bij Philips! Registreer uw product op [www.philips.com/welcome](http://www.philips.com/welcome) om optimaal gebruik te kunnen maken van de door Philips geboden ondersteuning.

---

### Introductie

Met dit HiFi-systeem kunt u:

- muziek van discs, USB-opslagapparaten, Bluetooth-apparaten of andere externe apparaten beluisteren
- naar FM-radiozenders luisteren

Om geluid te verrijken, biedt dit HiFi-systeem de volgende geluidseffecten:

- Max Sound voor directe versterking van het geluid
- Bass Boost
- EQ-instellingen (Equalizer)
- **Het apparaat ondersteunt de volgende media-indelingen:**



---

### Wat zit er in de doos?

Controleer de inhoud van het pakket:

- Apparaat
- 2 luidsprekers
- 1 subwoofer
- Afstandsbediening (met batterij)
- FM-antenne
- Gedrukt materiaal



## Overzicht van het apparaat

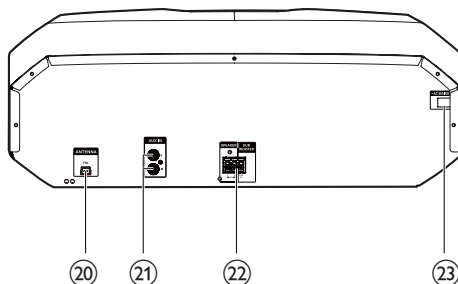
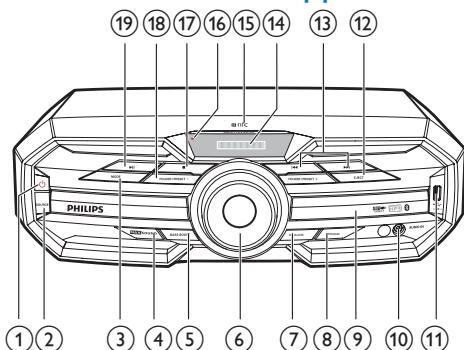

- ① Schakel het apparaat in.
- Hiermee schakelt u de stand-bymodus of de energiebesparende stand-bymodus in.
- ② **SOURCE**
- Hiermee kiest u een geluidsbron: DISC, BT, USB, FM, AUDIO IN of AUX IN.
- ③ **MODE**
- Hiermee selecteert u herhaald afspelen of afspelen in willekeurige volgorde.
- ④ **MAX SOUND**
- Hiermee schakelt u de directe versterking van het geluid in of uit.
- ⑤ **BASS BOOST**
- Hiermee selecteert u een niveau voor dynamische basversterking.
- ⑥ **Volumeknop**
- Hiermee stelt u het luidsprekervolume in.
- ⑦ **EQUALIZER**
- Hiermee selecteert u een vooraf ingestelde equalizerinstelling.
- ⑧ **PROGRAM**
- Hiermee programmeert u tracks.
  - Hiermee programmeert u radiozenders.
- ⑨ **Klep van discstation**
- ⑩ **AUDIO IN**
- Hiermee sluit u met een audiokabel van 3,5 mm (niet meegeleverd) een extern audioapparaat aan.
- ⑪ aansluiten op een USB-apparaat voor massaopslag.
- ⑫ **EJECT**
- Hiermee opent of sluit u het discstation.
- ⑬ Hiermee gaat u naar de vorige/ volgende track.
- Hiermee stemt u af op een radiozender.
- ⑭ **NFC-gebied**
- Raak dit aan met een NFC-compatibel apparaat om de Bluetooth-verbinding automatisch in te stellen.
- ⑮ **Display**
- Hiermee geeft u de huidige status weer.
- ⑯ **Indicator energiebesparende stand-by**
- Brandt rood in de energiebesparende stand-bymodus

- 17 ■
  - Hiermee kunt u het afspelen beëindigen of een programma wissen.
- 18 **FOLDER/PRESET +/-**
  - Bij MP3/WMA-nummers gaat u hiermee naar het vorige/volgende album of de vorige/volgende map.
  - Hiermee selecteert u een voorkeuzezender.
- 19 **▶||**
  - Hiermee kunt u het afspelen starten, onderbreken of hervatten.
- 20 **ANTENNA (FM)**
  - De meegeleverde FM-antenne aansluiten.
- 21 **AUX IN (L/R)**
  - Hiermee sluit u een extern audioapparaat aan met RCA-audiokabels (rood/wit).
- 22 **Luidsprekersaansluitingen**
  - Hiermee sluit u de meegeleverde luidsprekers aan.
- 23 **Netspanningsaansluiting**

## Overzicht van de afstandsbediening

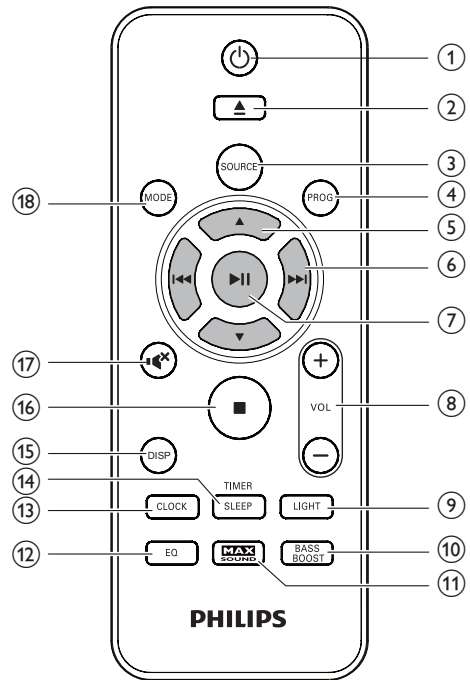

- 1 **⏻**
  - Schakel het apparaat in.
  - Hiermee schakelt u de stand-bymodus of de energiebesparende stand-bymodus in.
- 2 **▲**
  - Hiermee opent of sluit u het discstation.
- 3 **SOURCE**
  - Hiermee kiest u een geluidsbron: DISC, USB, FM, AUDIO IN, AUX IN of BT.
- 4 **PROG**
  - Hiermee programmeert u tracks.
  - Hiermee programmeert u radiozenders.

- ⑤ ▲ / ▼
- Bij MP3/WMA-nummers gaat u hiermee naar het vorige/volgende album of de vorige/volgende map.
  - Hiermee selecteert u een voorkeuzezender.
- ⑥ ⏮ / ⏭
- Hiermee gaat u naar de vorige/volgende track.
  - Hiermee zoekt u in een track, op een disc of op een USB-apparaat.
  - Hiermee stemt u af op een radiozender.
- ⑦ ▶ ||
- Hiermee kunt u het afspelen starten, onderbreken of hervatten.
  - Selectie bevestigen.
- ⑧ VOL +/-
- Hiermee stelt u het luidsprekervolume in.
- ⑨ LIGHT
- Hiermee schakelt u het decoratief lichteffect van het apparaat in of uit.
- ⑩ BASS BOOST
- Hiermee schakelt u dynamische basversterking in of uit.
- ⑪ MAX SOUND
- Hiermee schakelt u de directe versterking van het geluid in of uit.
- ⑫ EQ
- Hiermee selecteert u een vooraf ingestelde equalizerinstelling.
- ⑬ CLOCK
- Hiermee stelt u de klok in.
- ⑭ SLEEP/TIMER
- Hiermee stelt u de sleeptimer in.
  - Hiermee stelt u de wektimer in.
  - Hiermee schakelt u de sleep-/alarmtimer in of uit.
- ⑮ DISP
- Hiermee selecteert u displayinformatie.
- ⑯ ■
- Hiermee kunt u het afspelen beëindigen of een programma wissen.
- ⑰ ✖
- Hiermee schakelt u de geluiduitvoer uit (mute) of weer in.
- ⑰ MODE
- Hiermee selecteert u herhaald afspelen of afspelen in willekeurige volgorde.

# 3 Aan de slag



## Let op

- Gebruik van dit product dat niet overeenkomt met de beschrijving in deze handleiding of het maken van aanpassingen kan leiden tot blootstelling aan gevaarlijke straling of een anderszins onveilige werking van dit product.

Volg altijd de instructies in dit hoofdstuk op volgorde.

Als u contact opneemt met Philips, wordt u gevraagd om het model- en serienummer van dit apparaat. Het model- en serienummer bevinden zich op de achterkant van het apparaat. Noteer de nummers hier:

Modelnummer

\_\_\_\_\_

Serienummer

\_\_\_\_\_

## Antennes aansluiten

- Sluit voor een betere radio-ontvangst de meegeleverde FM-antenne aan op de aansluiting **ANTENNA (FM)** op de achterkant van het apparaat.

FM

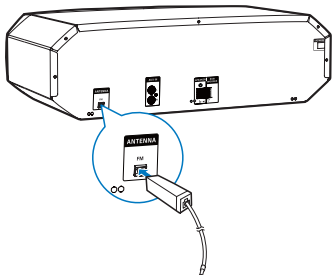

## De luidsprekers aansluiten



### Opmerking

- Gebruik voor een optimaal geluid de meegeleverde luidsprekers.
- Sluit alleen luidsprekers aan waarvan de impedantie gelijk is aan of hoger is dan die van de meegeleverde luidsprekers. Raadpleeg de specificaties verderop in deze handleiding.

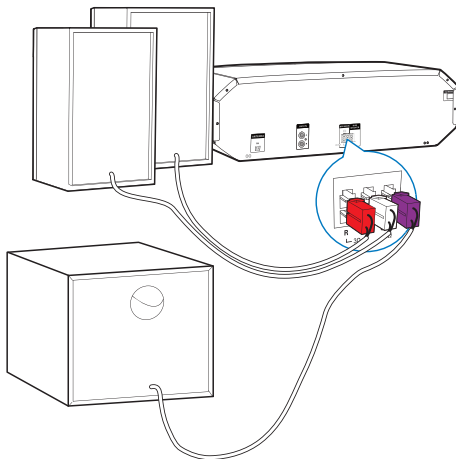

### Opmerking

- Zorg ervoor dat de kleuren van de luidsprekerdraden en de aansluitingen overeenkomen.

Steek de draad helemaal naar binnen.

- Sluit de draden van de rechterluidspreker aan op "R", de draden van de linkerluidspreker op "L" en de draden van de subwoofer op 'SUB'.

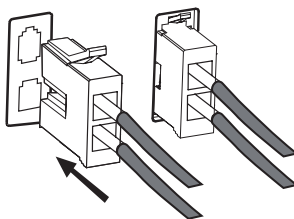

## Op netspanning aansluiten

### ! Let op

- Zorg ervoor dat het gebruikte stopcontact een belasting van minimaal 10 A ondersteunt.
  - Zorg ervoor dat u alle andere kabels hebt aangesloten voordat u het netsnoer op het stopcontact aansluit.
- Sluit de stekker aan op een stopcontact.

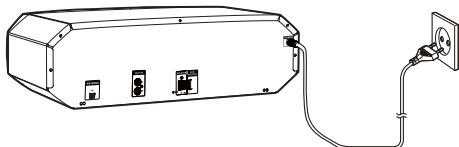

## De afstandsbediening voorbereiden

### ☰ Opmerking

- Ontploffingsgevaar! Houd batterijen uit de buurt van hitte, zonlicht of vuur. Werp batterijen nooit in het vuur.
- Er bestaat explosiegevaar als de batterij onjuist wordt vervangen. Vervang de batterij uitsluitend met een batterij van hetzelfde of een gelijkwaardig type.

- 1 Open het klepje van het batterijvak.
- 2 Plaats één AAA-batterij met de juiste polariteit (+/-) zoals aangegeven.
- 3 Sluit het klepje van het batterijcompartment.

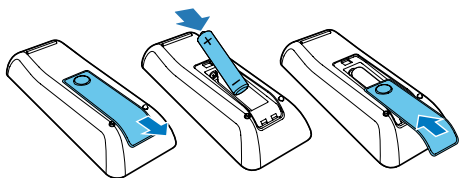

### ☰ Opmerking

- Verwijder de batterij als u de afstandsbediening langere tijd niet gaat gebruiken.
- Batterijen bevatten chemische stoffen en mogen niet met het gewone huisvuil worden weggegooid.

## Radiozenders automatisch installeren

Als u het apparaat inschakelt en er geen radiozenders zijn opgeslagen, dan begint het apparaat automatisch met het opslaan van radiozenders.

- 1 Sluit het apparaat aan op de netspanning.
  - ↳ [AUTO FM INSTALL - PRESS PLAY-- STOP CANCEL] (Automatische FM-installatie - druk op PLAY om te beginnen - druk op STOP om te annuleren) wordt weergegeven.
- 2 Druk op ►|| om de installatie te starten.
  - ↳ [AUTO] (automatisch) wordt weergegeven.
  - ↳ Het apparaat slaat radiozenders met voldoende signaalsterkte automatisch op.
  - ↳ Zodra alle beschikbare radiozenders zijn opgeslagen, wordt de eerste voorkeuzer automatisch afgespeeld.

## De klok instellen

- 1 Houd in de stand-bymodus **CLOCK** langer dan twee seconden ingedrukt om het instellen van de klok te activeren.
  - ↳ 'CLOCK SET' (klok instellen) wordt weergegeven. Vervolgens wordt de 12-uurs- of 24-uursindeling weergegeven.
- 2 Druk herhaaldelijk op ▲ / ▼ om de 12-uurs- of 24-uursindeling te selecteren.
- 3 Druk ter bevestiging op **CLOCK**.
  - ↳ De cijfers voor het uur worden weergegeven en gaan knipperen.
- 4 Druk herhaaldelijk op ▲ / ▼ om het uur in te stellen, druk vervolgens ter bevestiging op **CLOCK**.
  - ↳ De minuten worden weergegeven en gaan knipperen.

- 5 Druk herhaaldelijk op ▲ / ▼ om de minuten in te stellen, druk vervolgens op **CLOCK** om de instelling van de klok te bevestigen.

#### Tip

- Tijdens het instellen kunt u op **■** drukken om het instellen van de klok af te sluiten zonder de wijzigingen op te slaan.
- Als tijdens het instellen gedurende 90 seconden geen actie is ondernomen, beëindigt het apparaat het instellen van de klok zonder de wijzigingen op te slaan.
- Druk tijdens het afspelen of in de energiebesparende stand-bymodus op **CLOCK** als u de ingestelde tijd wilt weergeven.

#### Schakelen tussen de normale stand-bymodus en de energiebesparende stand-bymodus:

- Houd **⊖** langer dan twee seconden ingedrukt.

---

## Inschakelen

- Druk op **⊖**.
  - ↳ Het apparaat schakelt over naar de laatst geselecteerde bron.

---

## Overschakelen naar de stand-bymodus

- Druk opnieuw op **⊖** om het apparaat in de normale stand-bymodus te zetten.
  - ↳ Als de klok is ingesteld, wordt deze op het display weergegeven.

### De energiebesparende stand-bystand inschakelen:

- Houd **⊖** langer dan twee seconden ingedrukt.
  - ↳ Het display wordt gedimd.
  - ↳ Het energiebesparingslampje aan de linkerkant van het display begint rood te branden.

#### Opmerking

- Het apparaat schakelt na 10 minuten in de stand-bymodus naar de energiebesparende stand-bymodus.

## 4 Afspelen

### Afspelen vanaf een Bluetooth-apparaat

#### Opmerking

- Het effectieve werkbereik tussen het apparaat en het Bluetooth-apparaat is ongeveer 10 meter.
- Obstakels tussen het apparaat en het Bluetooth-apparaat kunnen het werkbereik verminderen.
- Compatibiliteit met alle Bluetooth-apparaten is niet gegarandeerd.
- Het apparaat kan tot 4 eerder verbonden Bluetooth-apparaten onthouden.

Als u draadloos muziek wilt beluisteren via het apparaat, dient u uw Bluetooth-apparaat te koppelen met het apparaat.

Kies de beste manier om een Bluetooth-koppeling te maken op basis van de hieronder opgesomde voorwaarden.

Voorwaarde	Koppelmethode
Uw Bluetooth-apparaat ondersteunt zowel NFC (Near Field Communication) als A2DP (Advanced Audio Distribution Profile).	Kies optie 1 (aanbevolen) of optie 2.
Uw Bluetooth-apparaat ondersteunt alleen A2DP (Advanced Audio Distribution Profile).	Kies optie 2.

- Vóór u het apparaat koppelt en verbinding maakt, moet u:

- ① **herhaaldelijk op SOURCE drukken om Bluetooth als bron te selecteren.**  
↳ [BT] (Bluetooth) knippert op het scherm.
- ② **de Bluetooth-functie op uw externe apparaat inschakelen.**

### Koppelen en verbinding maken

#### Optie 1: koppelen en verbinding maken via NFC

NFC (Near Field Communication) is een technologie die draadloze communicatie met kort bereik tussen verschillende NFC-apparaten, zoals mobiele telefoons en IC-apparaten mogelijk maakt.

Met de NFC-functie kan datacommunicatie gemakkelijk worden bewerkstelligd door slechts het desbetreffende symbool of de juiste plek op NFC-compatibele apparaten aan te raken.

#### Opmerking

- Compatibiliteit met alle NFC-apparaten is niet gegarandeerd.

1



2



- 1 Schakel de NFC-functie op uw Bluetooth-apparaat in (zie de gebruikershandleiding van het apparaat voor details).
- 2 Raak het NFC-gebied van het externe apparaat aan met het NFC-gebied op de bovenkant van het apparaat tot u een pieptoon hoort.  
↳ Als de verbinding tot stand is gebracht en het apparaat is gekoppeld, loopt de tekst 'BT CONNECTED' (BT verbonden) eenmaal over het scherm.

## Optie 2: handmatig koppelen en verbinding maken

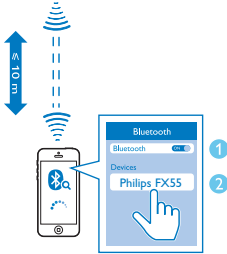
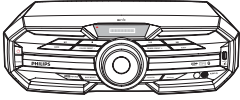

- 1 Zoek op het Bluetooth-apparaat Bluetooth-apparaten die kunnen worden gekoppeld (zie de gebruikershandleiding van het apparaat).
- 2 Selecteer 'Philips FX55' op het Bluetooth-apparaat en voer zo nodig '0000' in als het koppelwachtwoord.  
↳ Als de verbinding tot stand is gebracht en het apparaat is gekoppeld, loopt de tekst 'BT CONNECTED' (BT aangesloten) eenmaal over het scherm.

## Muziek streamen via Bluetooth

- Speel audio af op het Bluetooth-apparaat dat is gekoppeld met het apparaat.  
↳ Audio wordt van uw Bluetooth-apparaat naar het apparaat gestreamd.



### Tip

- Als het Bluetooth-apparaat ook AVRCP (Audio Video Remote Control Profile) ondersteunt, kunt u bepaalde basisknoppen van het apparaat (zoals afspelen/pauzeren, stoppen en vorige/volgende) gebruiken om het afspelen te regelen.

## Als u het Bluetooth-apparaat wilt loskoppelen:

- Houd **▶||** op de afstandsbediening drie seconden ingedrukt.
- Deactiveer Bluetooth op uw apparaat, of
- Plaats het apparaat buiten het communicatiebereik.

## Als u de Bluetooth-koppelingsgeschiedenis wilt wissen:

- Houd beide **■** op de afstandsbediening drie seconden ingedrukt.

## Een disc afspelen

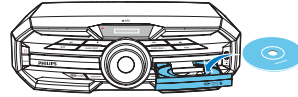

- 1 Druk herhaaldelijk op **SOURCE** om de discbron te selecteren.
- 2 Druk op **▲** om het discstation te openen.
- 3 Plaats een disc in de lade met de bedrukte zijde naar boven.
- 4 Druk opnieuw op **▲** om het discstation te sluiten.  
↳ Het afspelen wordt automatisch gestart.
  - Druk op **▶||** om te pauzeren of hervatten.
  - Druk op **■** om het afspelen te stoppen.
  - Druk op **◀◀ / ▶▶** om een andere track te selecteren.
  - Druk op **▲ / ▼** om een album te selecteren.
  - Als u binnen een track wilt zoeken, houdt u **◀◀ / ▶▶** ingedrukt. Laat de knop los om de track weer normaal af te spelen.





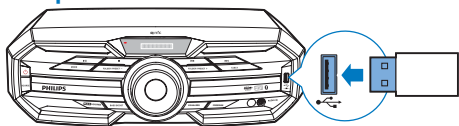







## Afspelen vanaf USB



### Opmerking

- Zorg ervoor dat het USB-apparaat afspeelbare audiobestanden in ondersteunde indelingen bevat. De bestandssysteemindeling NTFS wordt niet ondersteund.
- Een USB-hub wordt niet ondersteund.
- Sommige kaartlezers worden mogelijk niet ondersteund.

- 1 Sluit het USB-apparaat aan op de aansluiting  van het apparaat.
- 2 Druk herhaaldelijk op **SOURCE** om USB als bron te selecteren.
- 3 Druk op  /  om een map te selecteren.
- 4 Druk op  /  om een audiobestand te selecteren.
- 5 Druk op  als het afspelen niet automatisch start.
  - Druk op  om te pauzeren of hervatten.
  - Druk op  om het afspelen te stoppen.
  - Houd  /  ingedrukt als u binnen een audiobestand wilt zoeken. Laat de knop los om weer normaal af te spelen.

## 5 Naar een extern apparaat luisteren

U kunt naar een extern audioapparaat luisteren via de luidsprekers van dit apparaat.

### Naar een MP3-speler luisteren

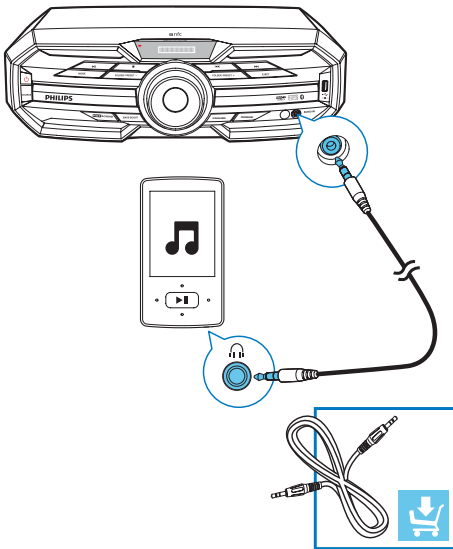

- 1 Druk herhaaldelijk op **SOURCE** om **AUDIO IN** als bron te selecteren.
- 2 Sluit een audiokabel van 3,5 mm (niet meegeleverd) aan op:
  - de 3,5-mm audio-ingang aan de voorkant van het apparaat.
  - de hoofdtelefoonaansluiting op de MP3-speler.
- 3 Start het afspelen op de MP3-speler (zie de gebruikershandleiding van de speler).

### Luisteren naar een extern audioapparaat met RCA-aansluitingen

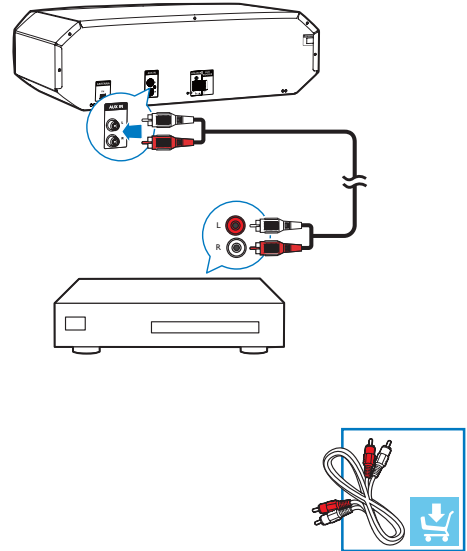

- 1 Druk herhaaldelijk op **SOURCE** om **AUX IN** als bron te selecteren.
- 2 Sluit een paar RCA-audiokabels (rood/wit; niet meegeleverd) aan op:
  - de **AUX IN (L/R)**-aansluiting op de achterkant van het apparaat.
  - de RCA-audio-uitgangen (rood/wit) op het externe apparaat.
- 3 Start het afspelen op het externe apparaat (zie de gebruikershandleiding van het apparaat).

# 6 Afspeelopties

## Herhalen en afspelen in willekeurige volgorde

- Druk tijdens het afspelen van een disc herhaaldelijk op **MODE** om het volgende te selecteren:
  - REPEAT ONE (één herhalen): de huidige track wordt herhaaldelijk afgespeeld.
  - REPEAT ALL (alles herhalen): alle tracks worden herhaaldelijk afgespeeld.
  - SHUFFLE (willekeurig): alle tracks in de huidige map worden in willekeurige volgorde afgespeeld.
  - REPEAT OFF (herhalen uit): normaal afspelen wordt hervat.



Tip

- U kunt de tracks niet in willekeurige volgorde afspelen als u geprogrammeerde tracks afspeelt.

U kunt maximaal 20 tracks programmeren.

- 1 Druk in de DISC/USB-modus op **■** om het afspelen te stoppen en druk vervolgens op **PROG** om het programmeren van tracks te activeren.  
↳ [PROGRAM] (programmeren) wordt weergegeven.
- 2 Druk voor MP3-tracks op **▲ / ▼** om een album/map te selecteren.
- 3 Druk op **◀◀ / ▶▶** om het tracknummer te selecteren en druk vervolgens op **PROG** om uw keuze te bevestigen.

- 4 Herhaal stap 2 en 3 om alle tracks die u wilt programmeren te selecteren en op te slaan.
- 5 Druk op **▶▶** om de geprogrammeerde tracks af te spelen.
  - Druk op **■** om het programma te wissen wanneer het afspelen is gestopt.

## Afspeelinformatie weergeven

- Druk tijdens het afspelen herhaaldelijk op **DISP** om andere afspeelinformatie te selecteren.

# 7 Het volumeniveau en geluidseffect aanpassen

## Opmerking

- Max Sound en Bass Boost kunnen niet tegelijkertijd worden geactiveerd.

## Hiermee past u het volumeniveau aan

### ! Let op

- Om gehoorschade te voorkomen en andere mensen geen overlast te bezorgen, wordt afgeraden gedurende lange periodes met een hoog volume te luisteren.
- Druk tijdens het afspelen op **VOL +/-** om het volume te verhogen of te verlagen.

## Geluid uitschakelen

- Druk tijdens het afspelen op **M** om het geluid in of uit te schakelen.

## Het geluid versterken

De functie MAX SOUND versterkt direct het geluid.

- Druk op **MAX SOUND** om de versterking van het volume in of uit te schakelen.

## Een voorgeprogrammeerd geluidseffect selecteren

Met de equalizerfunctie kunt u genieten van speciale vooraf ingestelde geluidseffecten.

- Druk tijdens het afspelen herhaaldelijk op **EQ** om het volgende te selecteren:
  - [ROCK] (rock)
  - [POP] (pop)
  - [JAZZ] (jazz)
  - [TECHNO] (techno)
  - [SAMBA] (samba)

## Basversterking inschakelen

U kunt het DBB-niveau (Dynamic Bass Boost) dat het beste aansluit op uw luisteromgeving ook handmatig selecteren.

- Druk tijdens het afspelen herhaaldelijk op **BASS BOOST** om het volgende te selecteren:
  - DBB 1
  - DBB 2
  - DBB 3
  - DBB off
- ↳ Als DBB is geactiveerd, wordt **DBB** weergegeven.

## 8 Naar de radio luisteren

### Afstemmen op een radiozender

- 1 Druk herhaaldelijk op **SOURCE** om FM te selecteren.
- 2 Houd **◀◀** / **▶▶** langer dan twee seconden ingedrukt.
  - ↳ [SEARCH] (zoeken) wordt weergegeven.
  - ↳ De radio wordt automatisch afgestemd op een zender met een sterk ontvangstsignaal.
- 3 Herhaal stap 2 om op meer zenders af te stemmen.
  - Als u op een zender met een zwak signaal wilt afstemmen, drukt u herhaaldelijk op **◀◀** / **▶▶** tot u de optimale ontvangst hebt.

### Radiozenders automatisch programmeren

U kunt maximaal 20 FM-voorkeuzezenders programmeren.

- Houd in de tunermodus **PROG** langer dan twee seconden ingedrukt om automatisch programmeren te activeren.
  - ↳ [AUTO] (automatisch) wordt weergegeven.
  - ↳ Alle beschikbare zenders worden geprogrammeerd op volgorde van de signaalsterkte van de band.
  - ↳ De radiozender die als eerste wordt geprogrammeerd, wordt automatisch afgespeeld.

### Radiozenders handmatig programmeren

U kunt maximaal 20 FM-voorkeuzezenders programmeren.

- 1 Hiermee stemt u af op een radiozender.
- 2 Druk op **PROG** om de programmeermodus te openen.
- 3 Druk op **▲** / **▼** om een nummer toe te wijzen aan deze radiozender en druk vervolgens op **PROG** om deze keuze te bevestigen.
- 4 Herhaal de bovenstaande stappen om meer zenders te programmeren.

#### Tip

- U kunt een geprogrammeerde zender overschrijven door een andere zender onder het nummer op te slaan.

### Een voorkeuzezender selecteren

- Druk in de FM-modus op **▲** / **▼** om een voorkeuzezender te selecteren.

#### Tip

- Plaats de antennes zo ver mogelijk uit de buurt van de TV, videorecorder en andere stralingsbronnen.
- Trek voor een optimale ontvangst de FM-antenne volledig uit.

# 9 Andere functies

## De alarmtimer instellen

Dit apparaat kan worden gebruikt als wekker. U kunt een disc, radiozender of USB als alarmbron selecteren.

- 1 Controleer of u de klok correct hebt ingesteld.
- 2 Houd **SLEEP/TIMER** langer dan twee seconden ingedrukt.
  - ↳ 'TIMER SET' (klok instellen) wordt weergegeven. Vervolgens wordt u gevraagd de geluidsbron te selecteren.
- 3 Druk op **SOURCE** om een bron te kiezen, DISC, USB of FM, en druk vervolgens op **SLEEP/TIMER** om te bevestigen.
  - ↳ In de 12-uursindeling wordt AM of PM weergegeven. In dit geval, drukt u op **▲ / ▼** om AM of PM te selecteren. De cijfers voor het uur worden weergegeven en gaan knipperen.
  - ↳ In de 24-uursindeling worden de cijfers voor het uur weergegeven en gaan die knipperen.
- 4 Druk herhaaldelijk op **▲ / ▼** om het uur in te stellen, druk vervolgens ter bevestiging op **SLEEP/TIMER**.
  - ↳ De minuten worden weergegeven en gaan knipperen.
- 5 Druk herhaaldelijk op **▲ / ▼** om de minuten in te stellen, druk vervolgens ter bevestiging op **SLEEP/TIMER**.
  - ↳ U wordt op het display gevraagd de bron te selecteren.
- 6 Druk op **VOL +/-** om het geluidsniveau in te stellen en druk ter bevestiging op **SLEEP/TIMER**.
  - ↳ De alarmtimer is ingesteld en geactiveerd.

## Een wektimer deactiveren of opnieuw activeren

- Druk in de stand-bymodus herhaaldelijk op **SLEEP/TIMER**.
  - ↳ Wanneer de alarmtimer wordt gedeactiveerd, wordt **TIMER OFF** weergegeven.
  - ↳ Wanneer de alarmtimer opnieuw wordt geactiveerd, wordt **TIMER ON** weergegeven.



### Tip

- In de modus BT, AUDIO IN of AUX IN kan de alarmtimer niet worden ingesteld.
- Als de bron DISC of USB is geselecteerd, maar er geen audiobestand kan worden afgespeeld, wordt automatisch de radio geactiveerd.

## De sleeptimer instellen

Dit apparaat kan automatisch overschakelen naar stand-by na een ingestelde tijdsduur.

- Wanneer het apparaat is ingeschakeld, drukt u herhaaldelijk op **SLEEP/TIMER** om een bepaalde tijdsduur (in minuten) in te stellen.

### De sleeptimer uitschakelen

- Druk herhaaldelijk op **SLEEP/TIMER** totdat [OFF] (uit) wordt weergegeven.

## Standaardinstellingen herstellen

U kunt ook de standaardinstellingen van het apparaat herstellen.

- Houd in een willekeurige modus zowel **▶||** als **PRESET** - op het voorpaneel meer dan vijf seconden ingedrukt.
  - ↳ Na enige tijd wordt 'RESET OK' (opnieuw instellen geslaagd) weergegeven. Vervolgens wordt het apparaat automatisch opnieuw opgestart.

# 10 Productinformatie



## Opmerking

- Productinformatie kan zonder voorafgaande kennisgeving worden gewijzigd.

## Specificaties

### Versterker

Totaal uitgangsvermogen	720 W RMS (30% THD)
Frequentiebereik	60 Hz -20 kHz, $\pm 3$ dB
Signaal-ruisverhouding	> 70 dBA
AUX-invoer	2000 mV RMS 22.000 ohm
Audio-invoer	1000 mV RMS 22.000 ohm

### Disc

Lasertype	Halfgeleider
Discdoorsnede	12 cm/8 cm
Ondersteunde discypen	CD-DA, CD-R, CD-RW, MP3-CD
Audio DAC	24-bits/44,1 kHz
Harmonische vervorming	<10% (1 kHz)
Signaal-ruisverhouding audio	>70 dBA

### Tuner

FM-frequentiebereik	87,5 - 108 MHz
FM-frequentierooster	50 KHz

### Luidsprekers

Luidsprekerimpedantie	3 ohm
Luidsprekerdriver	2 x 5,25-inch woofer + 2 x 2-inch tweeter + 1 x 8-inch subwoofer
Gevoeligheid	85 dB/1m * 1W

### Algemene informatie - specificaties

Netspanning	220V tot 240V~ 50 Hz
Stroomverbruik in werking	150W
Directe weergave vanaf USB	Versie 2.0
<b>Bluetooth</b>	V2.1 + EDR
Bluetooth®-versie	2,402 - 2,480 GHz ISM
Frequentieband	
Bereik	10 m (vrije ruimte)

### Afmetingen

Hoofddunit (b x h x d)	467 x 140 x 320 mm
Luidsprekerbox (b x h x d)	204 x 309 x 145 mm
Subwoofer (b x h x d)	299 x 308 x 248 mm

### Gewicht

Apparaat	3,4 kg
Luidsprekerkast	2,2 kg per stuk
Subwoofer	4,9 kg

---

## Compat. USB-apparaten en -bestanden

### Compatibele USB-apparaten:

- USB-flashgeheugen (USB 2.0 of USB 1.1)
- USB-flashspelers (USB 2.0 of USB 1.1)
- geheugenkaarten (er is wel een aanvullende kaartlezer vereist voor gebruik in combinatie met dit apparaat).

### Ondersteunde bestandsindelingen:

- USB of bestandsindeling van geheugen FAT16, FAT32 (sectorformaat: 512 bytes)
- MP3-bitsnelheid (gegevensnelheid): 32 - 320 kbps en variabele bitsnelheid
- Mappen met maximaal 7 niveaus
- Aantal albums/mappen: maximaal 99
- Aantal tracks/titels: maximaal 999
- ID3-tag versie 2.0 of later
- Bestandsnaam in Unicode UTF8 (maximumlengte: 128 bytes).

### Niet-ondersteunde bestandsindelingen:

- Lege albums: een leeg album is een album dat geen MP3- of WMA-bestanden bevat. Lege albums worden niet op het display weergegeven.
- Niet-ondersteunde bestandsindelingen worden overgeslagen. Zo worden bijvoorbeeld Word-documenten (.doc) of MP3-bestanden met de extensie .dlf genegeerd en niet afgespeeld.
- AAC-, WAV- en PCM-audiobestanden
- WMA-bestanden die beveiligd zijn met DRM (.wav, .m4a, .m4p, .mp4, .aac)
- WMA-bestanden in 'lossless'-indeling

---

## Ondersteunde MP3-discformaten

- ISO9660, Joliet
- Het maximum aantal titels is meestal 999 (afhankelijk van de lengte van de bestandsnaam)
- Maximum aantal albums: 99
- Ondersteunde samplefrequenties: 32 kHz, 44,1 kHz, 48 kHz
- Ondersteunde bitsnelheden: 32 tot 320 (kbps), variabele bitsnelheden
- ID3-tag versie 2.0 of later
- Mappen met maximaal 7 niveaus

---

## Onderhoud

### De behuizing reinigen

- Gebruik een licht bevochtigde doek met een zacht reinigingsmiddel. Gebruik geen reinigingsproducten die alcohol, spiritus, ammoniak of schuurmiddelen bevatten.

### Discs reinigen

- Als een disc vuil is, veegt u deze schoon met een reinigingsdoekje. Veeg de disc vanuit het midden en in een rechte lijn schoon.



- Gebruik geen schoonmaakmiddelen zoals benzine, thinner, reinigingsmiddelen of antistatische sprays die bedoeld zijn voor analoge grammofoonplaten.

### Disclens reinigen

- Na langdurig gebruik kan zich vuil of stof ophopen op de disclens. Reinig voor een goede afspeelkwaliteit de disclens met Philips CD-lensreiniger of een ander in de handel verkrijgbaar reinigingsmiddel dat hiervoor geschikt is. Volg de instructies die zijn meegeleverd met het reinigingsmiddel.



# 11 Problemen oplossen



## Waarschuwing

- Verwijder de behuizing van dit apparaat nooit.

Probeer het apparaat nooit zelf te repareren. Hierdoor wordt de garantie ongeldig.

Als er zich problemen voordoen bij het gebruik van dit apparaat, controleer dan het volgende voordat u om service vraagt. Als het probleem onopgelost blijft, gaat u naar de website van Philips ([www.philips.com/welcome](http://www.philips.com/welcome)). Als u contact opneemt met Philips, zorg er dan voor dat u het apparaat, het modelnummer en het serienummer bij de hand hebt.

### Geen stroom

- Controleer of de stekker van het apparaat goed in het stopcontact zit.
- Zorg ervoor dat er stroom op het stopcontact staat.
- Om energie te besparen, wordt het apparaat automatisch in stand-by gezet als u 15 minuten nadat het afspelen is gestopt niet op een knop hebt gedrukt.

### Geen geluid of matig geluid

- Pas het volume aan.
- Controleer of de luidsprekers goed zijn aangesloten.
- Controleer of de luidsprekerdraden zonder isolatie goed zijn vastgeklemd.

### De linker- en rechtergeluidsuitgangen van de luidsprekers zijn omgewisseld

- Controleer de aansluitingen van de luidsprekers en de locatie.

### Het apparaat reageert niet

- Haal de stekker uit het stopcontact en steek deze er vervolgens weer in. Schakel het apparaat opnieuw in.

### De afstandsbediening werkt niet

- Voordat u op een van de functieknoppen drukt, moet u eerst de juiste bron selecteren met behulp van de afstandsbediening in plaats van het apparaat.
- Houd de afstandsbediening dichterbij het apparaat.
- Plaats de batterij met de polen (plus- of minteken) in de aangegeven positie.
- Vervang de batterij.
- Richt de afstandsbediening rechtstreeks op de sensor aan de voorkant van het apparaat.

### Geen disc gevonden

- Plaats een disc.
- Controleer of de disc misschien ondersteboven in de lade is geplaatst.
- Wacht tot de condens van de lens is verdwenen.
- Plaats de disc opnieuw of maak de disc schoon.
- Gebruik een gefinaliseerde CD of geschikt discformaat.

### Sommige bestanden op het USB-apparaat kunnen niet worden weergegeven

- Het aantal mappen of bestanden op het USB-apparaat heeft een bepaalde limiet overschreden. Dit verschijnsel is geen defect.
- De indelingen van deze bestanden worden niet ondersteund.

### Het USB-apparaat wordt niet ondersteund

- Het USB-apparaat is niet compatibel met het apparaat. Probeer een ander apparaat.

### Slechte radio-ontvangst

- Vergroot de afstand tussen het apparaat en uw TV of videorecorder.
- Als het signaal te zwak is, past u de antenne aan of sluit u een externe antenne aan voor een betere ontvangst.

### **De ingestelde tijd op de klok/timer is verdwenen**

- Er is een stroomstoring geweest of het netsnoer is eruit geweest.
- Stel de klok/timer opnieuw in.

### **De timer werkt niet**

- Stel de juiste kloktijd in.
- Schakel de timer in.

### **Er kan zelfs na een succesvolle Bluetooth-aansluiting geen muziek worden afgespeeld op het systeem.**

- Het apparaat kan niet worden gebruikt om muziek af te spelen op dit apparaat.

### **De geluidskwaliteit is slecht nadat een Bluetooth-apparaat is aangesloten.**

- De Bluetooth-ontvangst is slecht. Plaats de apparaten dicht bij elkaar of verwijder obstakels tussen de apparaten.

### **Kan niet verbinden met dit apparaat.**

- Het apparaat biedt geen ondersteuning voor de vereiste profielen.
- De Bluetooth-functie van het apparaat is niet ingeschakeld. Raadpleeg de handleiding van het apparaat voor informatie over het inschakelen van deze functie.
- Dit apparaat staat niet in de koppelmodus.
- Dit apparaat is al verbonden met een ander Bluetooth-apparaat. Verbreek de verbinding met het apparaat of alle overige aangesloten apparaten en probeer het opnieuw.

### **De verbinding met de gekoppelde mobiele telefoon wordt voortdurend aangesloten en weer verbroken.**

- De Bluetooth-ontvangst is slecht. Plaats de mobiele telefoon dicht bij het apparaat of verwijder obstakels tussen de mobiele telefoon en dit apparaat.
- Sommige mobiele telefoons maken voortdurend verbinding of verbreken de verbinding tijdens het bellen of het beëindigen van gesprekken. Dit betekent niet dat er zich een storing in dit apparaat voordoet.

- Bij sommige mobiele telefoons wordt de Bluetooth-verbinding automatisch uitgeschakeld om energie te besparen. Dit betekent niet dat er zich een storing in dit apparaat voordoet.





Specifications are subject to change without notice  
© 2014 Koninklijke Philips Electronics N.V.  
All rights reserved.

Document order number: 000000000000

