

PHILIPS

Micro music system

BTM2560
BTM2585

Felhasználói kézikönyv



Regisztrálja termékét és vegye igénybe a rendelkezésre álló támogatást:
www.philips.com/support

Tartalomjegyzék

1 Fontos tudnivalók	2	7 Egyéb jellemzők	14
Biztonság	2	Ébresztési időzítő beállítása	14
Megjegyzés	3	Elalvási időzítő beállítása	14
		Külső eszköz hallgatása	15
		Eszközök feltöltése	15
2 Az Ön mikro zenei rendszere	4	8 Termékinformáció	16
Bevezetés	4	Termékjellemzők	16
A doboz tartalma	4	Tájékoztató USB-lejátszhatóságról	16
A főegység áttekintése	5	Támogatott	
A távvezérlő áttekintése	6	MP3-lemezformátumok	17
		9 Hibaelhárítás	17
3. Bevezetés	8		
Hangszórók csatlakoztatása	8		
Tápcsatlakozás bekötése	8		
A távvezérlő előkészítése	9		
Bekapcsolás	9		
Az óra beállítása	9		
4 Lejátszás	10		
Lejátszás lemezről	10		
Lejátszás USB-eszközről	10		
Lejátszásvezérlés	10		
Műsorszámok átugrása	11		
Műsorszámok beprogramozása	11		
Lejátszás Bluetooth- kompatibilis készülékekről	11		
5 FM-rádió hallgatása	12		
Rádióállomások behangolása	12		
Rádióállomások automatikus tárolása	12		
Rádióállomások kézi tárolása	13		
Tárolt rádióállomás kiválasztása	13		
6 Hangbeállítás	13		
Előre beállított hanghatás kiválasztása	13		
Hangerő beállítása	13		
Hang némítása	13		

1 Fontos tudnivalók

Biztonság

A mikro zenei rendszer használata előtt figyelmesen olvassa el az összes utasítást. A garancia nem terjed ki azokra a hibákra, amelyek az utasítások figyelmen kívül hagyása miatt keletkeztek.



A „villám” jelzés arra utal, hogy a készülékben lévő szigetetlen anyag áramütést okozhat. A háztartásban tartózkodók biztonsága érdekében kérjük, ne távolítsa el a védőburkolatot. A „felkiáltójel” olyan funkciókra hívja fel a figyelmet, amelyek használatánál célszerű figyelmesen elolvasni a mellékelt leírásokat az üzemeltetés és karbantartási problémák megelőzéséhez.

FIGYELEM: Az áramütés veszélyének csökkentése érdekében óvja a készüléket az esőtől és a nedvességtől, és ne helyezzen rá folyadékkal teli tárgyakat, például virágvázát.

VIGYÁZAT! Az áramütés elkerülése érdekében teljesen illessze be a csatlakozó. (A polarizált csatlakozókkal rendelkező régiókban: Az áramütés elkerülése érdekében ügyeljen rá, hogy a széles érintkezőkést az aljzat széles nyílásába illessze.)

Figyelmeztetés

- A készülék borítását megbontani tilos.
 - Tilos a készülék bármely alkatrészének a kenése.
 - Tilos belenézni a készülékben található lézersugárba.
 - Tilos a készüléket más elektromos berendezésre ráhelyezni.
 - Ne tegye ki a készüléket közvetlen napfény, nyílt láng vagy hó hatásának.
 - Gondoskodjon arról, hogy a hálózati kábel vagy csatlakozó könnyen hozzáférhető legyen, hogy a készüléket le tudja választani a hálózati áramról.
-
- Győződjön meg róla, hogy elegendő hely van a termék körül a megfelelő szellőzéshez.
 - Kizárólag a gyártó által javasolt tartozékokat használja.
 - Akkumulátor használata **VIGYÁZAT** – Az akkumulátorszívárgás személyi sérülést, tárgyak/eszközök vagy magának a készüléknek a károsodását okozhatja, ezért:
 - Megfelelően helyezze be az akkumulátort, ügyeljen a készüléken látható + és - jelölésekre.
 - Az akkumulátorokat és akkumulátorcsomagokat óvja a magas hőmérséklettől, ezért ne tegye ki például közvetlen napfény hatásának, ne helyezze tűz közelébe stb.
 - Vegye ki az akkumulátort, ha hosszabb ideig nem használja a készüléket.
 - A készüléket nem érheti nedvesség és kifröccsent folyadék.
 - Ne helyezzen a készülékre semmilyen veszélyforrást (pl. folyadékkal töltött tárgyat, égő gyertyát).
 - Ha a hálózati csatlakozódugó vagy készülékcsatlakozó használatos megszakítóeszközként, akkor mindig működőképességűnek kell lennie.

Megjegyzés

A Gibson Innovations által kifejezetten jóvá nem hagyott változtatások és átalakítások a készüléken semmissé tehetik a felhasználó jogait e termék működtetésére vonatkozóan.

Megfelelőség

A Gibson Innovations kijelenti, hogy ez a termék megfelel a 2014/53/EU irányelv lényeges előírásainak és kiegészítéseinek. A Megfelelőségi nyilatkozat a www.philips.com/support címen olvasható.

A környezet védelme

A régi készülékek és elemek kiselejtezése



Ez a termék kiváló minőségű anyagok és alkatrészek felhasználásával készült, amelyek újrahasznosíthatók és újra felhasználhatók.



Ha ez a szimbólum szerepel a terméken, az azt jelenti, hogy a termék megfelel a 2012/19/EU európai irányelv követelményeinek.



Ez a szimbólum azt jelenti, hogy a termék elemei megfelelnek a 2013/56/EU európai irányelv követelményeinek, ezért ne kezelje ezeket háztartási hulladékként.

Tájékozódjon az elektromos és elektronikus termékek és elemek szelektív hulladékként történő gyűjtésének helyi feltételeiről. Kövesse a helyi szabályokat, és ne dobja az elhasznált terméket és elemet a háztartási hulladékgyűjtőbe. Az elhasznált termék és az elemek megfelelő hulladékkezelése segítséget nyújt a környezettel és az emberi egészséggel kapcsolatos negatív következmények megelőzésében.

Az elemek eltávolítása

A elemek eltávolításához lásd az elemek behelyezésével kapcsolatos részt.

Környezetvédelemmel kapcsolatos tudnivalók

A termék csomagolása nem tartalmaz felesleges csomagolóanyagot.

Igyekeztünk úgy kialakítani a csomagolást, hogy könnyen szétválasztható legyen a következő három anyagra: karton (doboz), polisztirol (védőelem) és polietilén (zacskó, védő habfólia).

A rendszerben található anyagokat erre specializálódott vállalat képes újrafeldolgozni és újrahasznosítani. Kérjük, tartsa szem előtt a csomagolóanyagok, kimerült akkumulátorok és régi készülékek leselejtezésére vonatkozó helyi előírásokat.

Bluetooth®

A Bluetooth® jelzés és az emblémák a Bluetooth SIG Inc. bejegyzett védjegyei. A Gibson Innovations engedéllyel használja ezeket jelzéseket.



Be responsible
Respect copyrights

Másolásvédett anyagokról (beleértve a számítógépes programokat, fájlokat, közvetítéseket és hangfelvételeket) készített illetéktelen másolatok szerzői jogok megsértését képezhetik, és bűncselekménynek minősülhetnek. Ez a berendezés nem használható ilyen célokra.

A termék megóvása

- A lemeztálcára ne helyezzen más tárgyakat, csak lemezeket.
- Ne helyezzen meghajlott vagy törött lemezeket a lemeztálcára.
- Ha huzamosabb ideig nem használja a terméket, távolítsa el a lemezeket a lemeztálcáról.
- A készülék tisztításához kizárólag mikroszálas textíliát használjon.

A készüléken a következő címke található:



Megjegyzés

- A típustábla a készülék hátoldalán található.

2 Az Ön mikro zenei rendszere

Köszönjük, hogy Philips terméket vásárolt, és üdvözöljük a Philips világában! A Philips által biztosított támogatás teljes körű igénybevételéhez regisztrálja a terméket a www.philips.com/support oldalon.

Bevezetés

A készüléken a következő funkciók használhatók:

- audiofelvételt hallgathat lemezről, USB-eszköztől, Bluetooth eszköztől és más külső eszközökről;
- FM-rádióállomások hallgatása.

A készülék a következő médiaformátumokat támogatja:



A doboz tartalma

Ellenőrizze és azonosítsa be a csomag tartalmát:

- Főegység
- Távvezérlő (egy db AAA elemmel)
- Hangdobozok (2 db)
- Nyomtatott anyagok

A főegység áttekintése

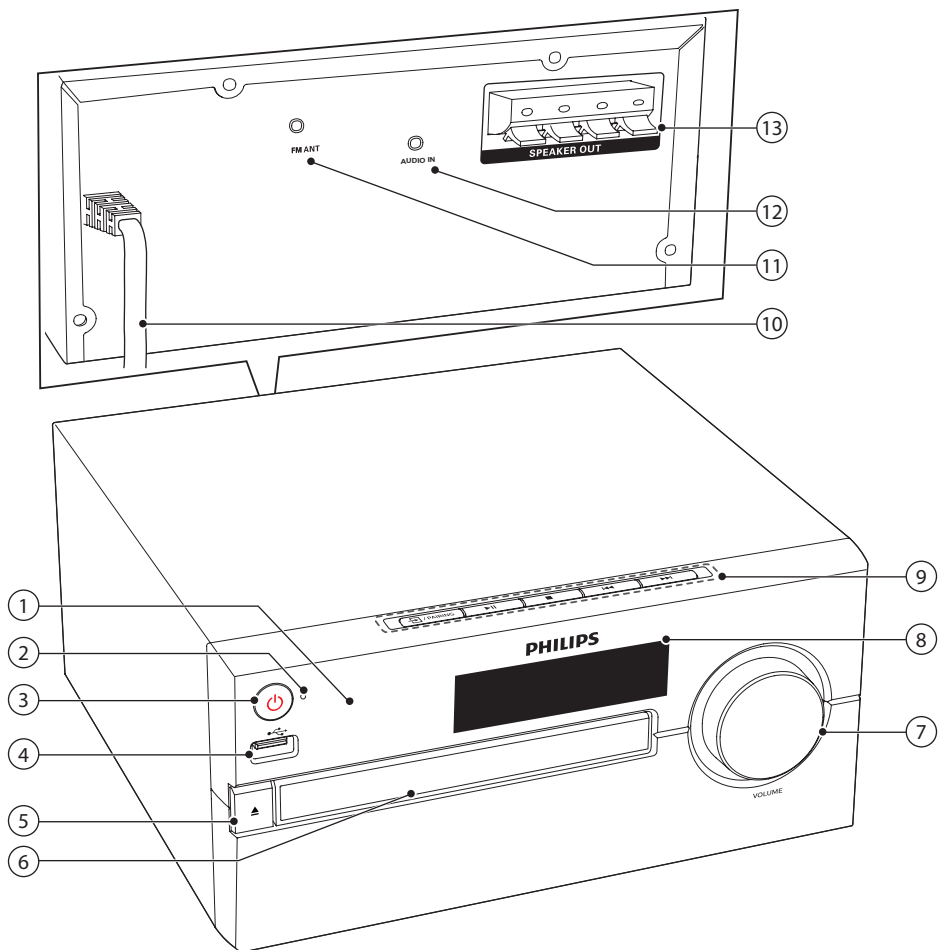

① IR-érzékelő

② LED-jelzőfény

- Készenléti jelzőfény: piros színre vált, ha a készülék készenléti üzemmódba kapcsol.
- Bluetooth jelzőfény: kékre vált a Bluetooth kapcsolat állapotát jelezve.

③

- A készülék bekapcsolása vagy készenléti üzemmódba váltása.

④

- USB tárolóeszköz csatlakoztatása.

⑤

- A lemeztálca kinyitása illetve bezárása.



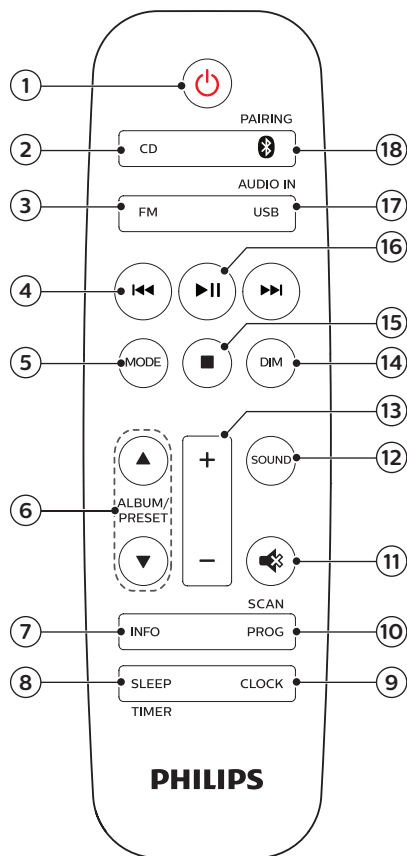

A távvezérlő áttekintése



- ⑥ **Lemeztálca**
 - ⑦ **Hangerő gomb**
 - Hangerő beállítása.
 - ⑧ **Kijelzőpanel**
 - Aktuális állapot kijelzése.
 - ⑨ **☒/PAIRING**
 - Nyomja meg a forrás kiválasztásához: DISC, USB, TUNER, AUDIO IN, BT.
 - Bluetooth üzemmódban nyomja meg és tartsa lenyomva több mint 2 másodpercig a jelenleg csatlakoztatott készülék lecsatlakoztatásához és párosítási üzemmódba való belépéshez.
- ▶||**
- Lejátszás indítása vagy szüneteltetése.
-
- Lejátszás leállítása.
 - Program törlése.
- ◀◀ / ▶▶**
- Ugrás egy előző/következő zeneszámra.
 - Keresés egy műsorszám/lemez tartalmán belül.
 - Rádióállomások behangolása.
 - Az idő beállítása.

- ⑩ **AC MAINS ~**
- ⑪ **FM antenna**
 - FM rádióvétel javítása.
- ⑫ **AUDIO IN**
 - Külső audioeszközök csatlakoztatása.
- ⑬ **SPEAKER OUT aljzat**
 - Csatlakoztatás hangszugárzókkal.

- ① **⏻**
 - A készülék bekapcsolása vagy készenléti üzemmódba váltása.
- ② **CD**
 - CD forrás kiválasztása.
- ③ **FM**
 - FM forrás kiválasztása.

- ④  **4** Ugrás az előző/következő műsorszámra.
- Keresés egy műsorszám/lemez/USB-forrás tartalmán belül.
 - FM állomás behangolása.
 - Az idő beállítása.
- ⑤ **MODE**
- Válassza ki a véletlenszerű lejátszási módot a műsorszámok véletlenszerű lejátszásához.
 - Válassza ki az ismétlési módot egy adott műsorszám vagy az összes műsorszám ismételt lejátszásához.
- ⑥ **ALBUM/PRESET ▲ / ▼**
- Tárolt rádiócsatorna kiválasztása.
 - Ugrás az előző/következő albumra.
- ⑦ **INFO**
- Lejátszási információk megjelenítése.
- ⑧ **SLEEP/TIMER**
- Elalvási időzítő beállítása.
 - Ébresztési időzítő beállítása.
- ⑨ **CLOCK**
- Óra beállítása.
 - Óra megtekintése.
 - Készenléti üzemmódban nyomja meg és tartsa lenyomva az óra kijelzésének be- és kikapcsolásához.
- ⑩ **PROG/SCAN**
- Műsorszámok beprogramozása.
 - Rádióállomások beprogramozása.
 - A rádióállomások automatikus tárolása.
- ⑪  **11** Hangerő némitása vagy visszaállítása.
- ⑫ **SOUND**
- Előre beállított hanghatás kiválasztása.
- ⑬ **+/- (hangerő)**
- Hangerő beállítása.
- ⑭ **DIM**
- A kijelző fényerejének beállítása.
- ⑮  **15**
- Lejátszás leállítása vagy program törlése.
- ⑯  **16**
- Nyomja meg a gombot a lejátszás indításához, szüneteltetéséhez vagy folytatásához.
- ⑰ **USB/AUDIO IN**
- Az USB-forrás kiválasztása.
 - AUDIOBEMENET forrás kiválasztása.
- ⑱  **18** **/PAIRING**
- Bluetooth forrás kiválasztása
 - Bluetooth üzemmódban nyomja meg és tartsa lenyomva több mint 2 másodpercig a jelenleg csatlakoztatott készülék lecsatlakoztatásához és párosítási üzemmódba való belépéshez.

3. Bevezetés



Figyelem

- A készülék vezérlőinek jelen kézikönyvben leírtaktól eltérő működtetése, illetve működésének módosítása veszélyes sugárzást vagy más szempontból rendellenes működést eredményezhet.

A fejezetben bemutatott műveleteket a megadott sorrendben végezze el.

Hangszórók csatlakoztatása



Megjegyzés

- Helyezze bele teljesen a csatlakozóba a hangszóróvezeték lecsupaszított szakaszát.
- A jobb hangminőség érdekében csak a készülékhez mellékelt hangszugárzókat használja.

- 1 A jobb oldali hangszugárzóhoz keresse meg főegység hátulján található „R” jelzésű csatlakozóaljzatokat.
- 2 Illessze a vörös vezetékét a vörös (+) aljzatba, a fekete vezetékét pedig a fekete (-) aljzatba.
- 3 A bal oldali hangszugárzóhoz, keresse meg a „L” jelzésű csatlakozóaljzatokat.
- 4 Ismételje meg a 2. lépést a bal oldali hangszugárzó vezetékének beillesztéséhez.

Illessze be a hangszugárzókábel:

- 1 Tartsa lenyomva az aljzat ajtaját.
- 2 Illessze bele teljesen a hangszugárzókábel.
- 3 Engedje vissza a pöcköt.

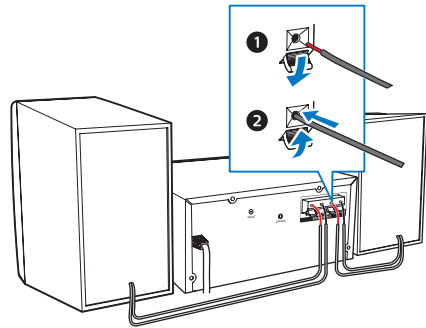

Tápcsatlakozás bekötése



Figyelem

- Fennáll a termék károsodásának veszélye! Győződjön meg arról, hogy a tápfeszültség megegyezik-e a készülék hátoldalán vagy alján feltüntetett feszültséggel.
- Áramütésveszély! Mielőtt csatlakoztatná a váltakozó áramú hálózati kábelt, győződjön meg arról, hogy a dugasz megfelelően van rögzítve. A táphálózati kábel kihúzásakor mindig a csatlakozódugaszt húzza, és ne a vezetékét.
- A hálózati kábelt mindig csak az összes többi csatlakoztatás kialakítása után csatlakoztassa.

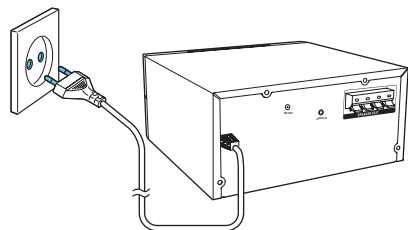

Csatlakoztassa a tápkábelt a fali aljzathoz.

A távvezérlő előkészítése

Figyelem

- Fennáll a termék károsodásának veszélye! Ha hosszabb ideig nem használja a távvezérlőt, vegye ki a készülékből az akkumulátorokat.
- Az elemek vegyi anyagokat tartalmaznak, így azokat használat után megfelelően kell kezelni.

A távvezérlő elemeinek cseréje:

- 1 Nyissa ki az elemtartó rekesz fedelét.
- 2 Helyezze be a tartozék AAA elemet a polaritás jelzéseinek megfelelően (+/-).
- 3 Zárja be az elemtartó rekeszt.

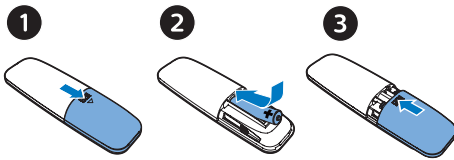

Bekapcsolás

Nyomja meg a ϕ gombot.

- ↳ A készülék visszaáll az utoljára kiválasztott forrásra.

Készenléti üzemmódba kapcsolás

Nyomja meg ismét a ϕ gombot a készülék készenléti üzemmódra való kapcsolásához az óra megjelenítésével vagy az óra megjelenítése nélkül.

- ↳ A készenléti üzemmód piros jelzőfénye világitani kezd.
- Készenléti üzemmódban nyomja meg és tartsa lenyomva a **CLOCK** gombot az óra kijelzésének be- és kikapcsolásához.

Megjegyzés

- A készülék 15 percig tartó inaktív állapot után készenléti üzemmódba vált.
- A hatékony energiatakarékos teljesítmény eléréséhez csatlakoztassa le az összes külső elektronikus eszközt az USB-portról, amikor a készülék nincs használatban.

Az óra beállítása

- 1 Az óra beállítás módba történő belépéshez tartsa lenyomva bekapcsolt állapotban az **ÓRA** gombot több mint 2 másodpercig. ↳ [24H] vagy a [12H] szimbólum jelenik meg.
- 2 Az **◀◀ / ▶▶** gomb megnyomásával válasszon a **24H** és a **12H** óraformátum közül, majd nyomja meg a **CLOCK** gombot. ↳ Az órát jelző számjegyek villogni kezdenek.
- 3 A **◀◀ / ▶▶** gomb megnyomásával állítsa be az órát, majd nyomja meg a **CLOCK** gombot. ↳ A percet jelző számjegyek villogni kezdenek.
- 4 A **◀◀ / ▶▶** gomb megnyomásával állítsa be a percet, majd nyomja meg a **CLOCK** gombot. ↳ Megtörténik az óra beállítása.

Megjegyzés

- Az óra bekapcsolt állapotban való megtekintéséhez nyomja meg röviden a **CLOCK** gombot.
- Készenléti üzemmódban nyomja meg és tartsa lenyomva a **CLOCK** gombot az óra kijelzésének be- és kikapcsolásához.
- Ha az óra kijelzése be van kapcsolva készenléti üzemmódban, az energiafelhasználás megnövekszik.

4 Lejátszás

Lejátszás lemezről

- 1 A CD-forrás kiválasztásához nyomja meg a **CD** gombot.
- 2 A lemeztartó kinyitásához nyomja meg a **▲** gombot.
- 3 Helyezzen be egy lemezt a címkével felfelé.
- 4 A lemeztartó bezárásához nyomja meg a **▲** gombot.
↳ A lejátszás automatikusan megkezdődik. Ha nem, nyomja meg a **▶||** gombot.

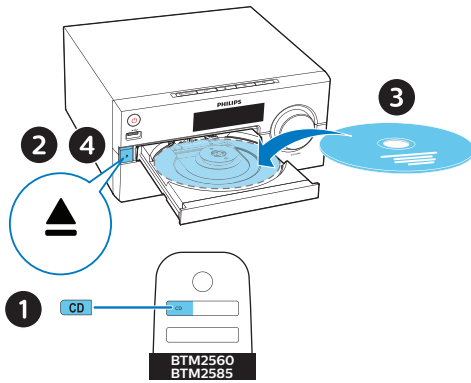

Lejátszás USB-eszköztől

Megjegyzés

- Ellenőrizze, hogy az USB-eszköz rendelkezik-e lejátszható audiotartalommal.

- 1 Csatlakoztassa az USB-készüléket a **↔** aljzathoz.
- 2 Az USB-forrás kiválasztásához nyomja meg az **USB** gombot.

- ↳ A lejátszás automatikusan megkezdődik. Ha nem, nyomja meg a **▶||** gombot.

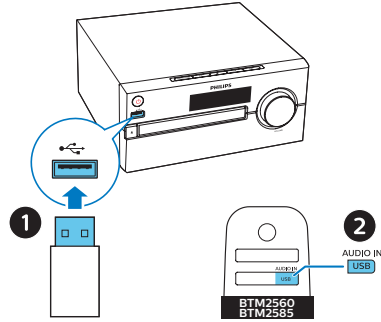

Lejátszásvezérlés

▶ 	Lejátszás indítása, szüneteltetése és folytatása.
■	Lejátszás leállítása.
▲ / ▼	Válasszon ki egy albumot vagy mappát.
◀ / ▶	Az előző vagy a következő hangfelvételre ugráshoz nyomja meg. Lenyomva tartva vissza-/előretekerhet egy műsorszámom belül.
MODE	Egyetlen/összes műsorszám ismétlése. Műsorszámok véletlenszerű lejátszása.
+/-	A hangerő növelése vagy csökkentése.
🔊	Hang elnémítása vagy visszaállítása.
SOUND	Tárolt hangszínszabályozó kiválasztása.

DIM	A kijelző fényerejének beállítása.
INFO	Lemezlejátszási információ megjelenítése

A program törléséhez
Nyomja meg kétszer a **0** gombot.

Lejátszás Bluetooth-kompatibilis készülékekről

Megjegyzés

- Az adapter nem használható garantáltan minden Bluetooth készülékkel.
- Az egység és az eszköz között található bármilyen akadály csökkentheti a működési távolságot.
- Az egység és a Bluetooth-kompatibilis eszköz közötti optimális működési távolság körülbelül 10 méter.
- Az egység akár 8 korábban csatlakoztatott Bluetooth-eszközt képes tárolni memóriájában.

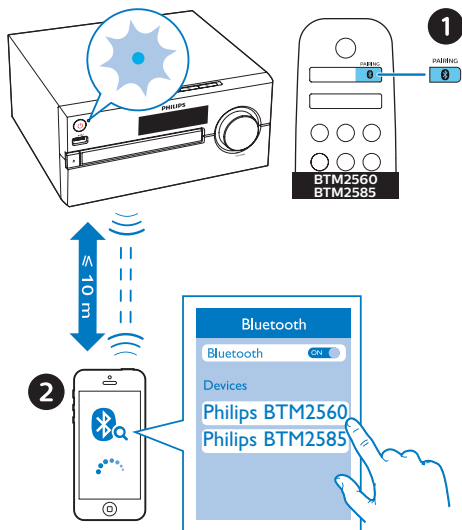

- 1 Nyomja meg a **0** gombot a Bluetooth-forrás kiválasztásához.
↳ **[BT]** (Bluetooth) üzenet jelenik meg.
↳ A Bluetooth jelzőfény kéken villog.

Műsorszámok átugrása

CD esetén:

A **◀◀/▶▶** gomb megnyomásával válasszon ki műsorszámokat.

MP3 lemez és USB:

- 1 Album vagy mappa kiválasztásához nyomja meg a **▲/▼** gombot.
- 2 Műsorszám vagy fájl kiválasztásához nyomja meg a **◀◀/▶▶** gombot.

Műsorszámok beprogramozása

Ezzel a funkcióval 20 műsorszámot programozhat be a kívánt sorrendben.

- 1 Leállítás üzemmódban a **PROG/SCAN** gomb megnyomásával aktiválhatja programozási üzemmódot.
↳ **[P01]** megjelenik.
- 2 MP3 műsorszámoknál nyomja meg a **▲/▼** gombot egy album kiválasztásához.
- 3 Egy műsorszám kiválasztásához nyomja meg a **◀◀/▶▶** gombot, majd a **PROG/SCAN** gombot a választás megerősítéséhez.
- 4 További műsorszámok beprogramozásához ismétlje meg a 2–3. lépést.
- 5 A **▶||** gomb megnyomásával lejátszhatja a beprogramozott műsorszámokat.

2 Az A2DP (Advanced Audio Distribution Profile) használatát támogató készüléken engedélyezze a Bluetooth funkciót és keressen párosítható Bluetooth eszközöket (a készülék használati útmutatója szerint).

3 Válassza ki a „**Philips BTM2560**” vagy a „**Philips BTM2585**” elemet a Bluetooth-kompatibilis eszközön, és szükség esetén írja be a „0000” párosítási jelszót.

- Ha nem sikerül megtalálnia a „**Philips BTM2560/2585**” készüléket, vagy a készülék nem párosítható, a párosítási módba lépéshez tartsa nyomva a **PAIRING** gombot több mint 2 másodpercig.

↳ A sikeres párosítást és csatlakoztatást követően a Bluetooth jelzőfény folyamatosan kéken világít, és az egység kétszer csipogó hangot ad.

4 Audiotartalom lejátszása csatlakoztatott eszközön.

↳ Audio adatfolyam a Bluetooth eszköztől a készülékre.

A Bluetooth-kompatibilis készülék csatlakozásának bontása:

- Kapcsolja ki a Bluetooth funkciót az eszközön.
- Tartsa nyomva a **PAIRING** gombot 2 másodpercig a párosítási módba való belépéshez.

5 FM-rádió hallgatása

Rádióállomások behangolása



Tipp:

- Helyezze az antennát a TV-től vagy más sugárzó forrástól a lehető legmesszebbre.
- Az optimális vétel érdekében húzza ki teljesen az antennát és állítsa a megfelelő helyzetbe.

1 Az **FM** gomb megnyomásával választhatja ki az FM-forrást.

2 Tartsa lenyomva a **◀◀ / ▶▶** gombot 2 másodpercnél hosszabb ideig.

↳ Az FM-tuner automatikusan behangol egy megfelelő erősséggel fogható állomást.

3 Ismétlje meg a 2. lépést további állomások behangolásához.

Gyengén fogható állomás behangolása:

Nyomja le ismételten a **◀◀ / ▶▶** gombot amíg a vétel nem válik optimálissá.

Rádióállomások automatikus tárolása



Megjegyzés

- Legfeljebb 20 FM-rádióállomás eltárolására van lehetőség.

1 Az **FM** gomb megnyomásával választhatja ki az FM-forrást.

- 2 Tartsa lenyomva a **PROG/SCAN** gombot több mint 2 másodpercig.
 - ↳ A készülék a vétel erőssége szerint programozza be a fogható állomásokat.
 - ↳ Az elsőként beprogramozott rádióállomás automatikusan megszólal.

Rádióállomások kézi tárolása

- 1 Hangoljon be egy FM rádióállomást.
- 2 A program mód aktiválásához nyomja meg a **PROG/SCAN** gombot.
 - ↳ A(z) [**P01**] jelenik meg.
- 3 A **▲** / **▼** gomb megnyomásával rendeljen hozzá egy 1–20 közötti számot az adott rádióállomáshoz, majd nyomja meg a **PROG/SCAN** gombot a megerősítéshez.
- 4 További állomások beprogramozásához ismétlje meg az 1–3. lépést.

Megjegyzés

- Egy beprogramozott állomás törléséhez tároljon másik állomást a helyére.

Tárolt rádióállomás kiválasztása

FM üzemmódban nyomja meg a **▲** / **▼** gombot egy előre beállított szám kiválasztásához.

6 Hangbeállítás

A következő műveleteket minden támogatott média esetében alkalmazhatja.

Előre beállított hanghatás kiválasztása

- A **SOUND** gomb többszöri lenyomásával válasszon előre beállított hangeffektust.

Hangerő beállítása

- A távvezérlőn nyomja meg többször a **+/-** (hangerő) gombot.
- A főegységen forgassa el a hangerő gombot.

Hang némítása

- A  gomb megnyomásával elnémíthatja a készüléket vagy feloldhatja a hang elnémítást.

7 Egyéb jellemzők

Ébresztési időzítő beállítása

A készülék használható ébresztőóráként is. Az ébresztés forrásaként kiválaszthat lemezt, rádiót vagy .mp3 fájlokat egy USB-tárolóeszköztől.

Megjegyzés

- A riasztási időzítés nem áll rendelkezésre AUDIO IN üzemmódban.
- Ha kiválasztotta a forrást a CD/USB lehetőségek közül, de nem helyezett be lemezt, vagy nem csatlakoztatott USB-készüléket, a rádióforrás kapcsol be automatikusan.

- 1 Ellenőrizze, hogy beállította-e az órát.
- 2 Készenléti üzemmódban tartsa több mint 2 másodpercig lenyomva a **SLEEP/TIMER** gombot.
↳ Az órát jelző számjegyek villognak.
- 3 A **⏮/⏭** gomb többszöri megnyomásával állítsa be az órát, majd a jóváhagyáshoz nyomja meg a **SLEEP/TIMER** gombot.
↳ A percelt jelző számjegyek villognak.
- 4 A **⏮/⏭** gomb megnyomásával állítsa be a percelt, majd a jóváhagyáshoz nyomja meg a **SLEEP/TIMER** gombot.
↳ A kiválasztott ébresztési forrás villog.

- 5 Ébresztőforrás (lemez, USB, vagy FM-rádió) kiválasztásához nyomja meg a **⏮/⏭** gombot, majd a jóváhagyáshoz nyomja meg a **SLEEP/TIMER** gombot.
↳ **XX** villog (XX jelzi az ébresztő hangerőszintjét).

- 6 A **⏮/⏭** gomb megnyomásával állítsa be az ébresztő hangerőjét, majd a jóváhagyáshoz nyomja meg a **SLEEP/TIMER** gombot.

Az ébresztési időzítés be- és kikapcsolása

Készenléti módban nyomja meg ismételten a **SLEEP/TIMER** gombot az időzítő be- vagy kikapcsolásához.

↳ Ha az időzítő be van kapcsolva, megjelenik a(z) **⌚** ikon.

- Készenléti üzemmódban nyomja meg és tartsa lenyomva a **CLOCK** gombot az óra kijelzésének be- és kikapcsolásához.

Elalvási időzítő beállítása

A zenelejátszó rendszer a beállított idő elteltével automatikusan készenléti üzemmódra válthat.

- A kívánt időtartam (percekben való) beállításához a zenelejátszó bekapcsolt állapotában többször nyomja meg a **SLEEP/TIMER** gombot.
↳ Ha az elalváskapcsoló aktiválva van, megjelenik a **z** felirat.

Az elalvási időzítő kikapcsolása

- Nyomja meg ismételten a **SLEEP/TIMER** gombot, amíg az **[OFF]** (alvás funkció kikapcsolva) felirat meg nem jelenik.

- ↳ Ha az elalvási időzítő nincs bekapcsolva, a **z** jelzés eltűnik.

Külső eszköz hallgatása

A készüléken MP3-csatlakozókábel használatával külső eszköz is hallgatható.

- 1 Csatlakoztasson MP3-csatlakozókábelt (nem tartozék) a következők között:
 - **AUDIO IN** a készülék (3,5 mm-es) csatlakozója,
 - és a külső eszköz fejhallgató-csatlakozója.
- 2 A **AUDIO IN** gomb többszöri megnyomásával válassza ki az **AUDIO IN** (audiobemenet) forrást.
- 3 Lejátszás indítása a készüléken (a készülék felhasználói kézikönyve szerint).

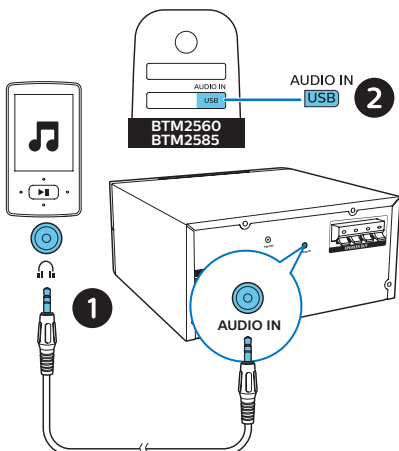

Eszközök feltöltése

Ezzel a mikro zenei rendszerrel olyan külső eszközöket tölthet fel, mint például a mobiltelefon, MP3-lejátszó vagy egyéb mobileszköz.

- 1 Egy USB-kábel segítségével csatlakoztathatja a készülék USB-aljzatát az eszközök USB-aljzatához.

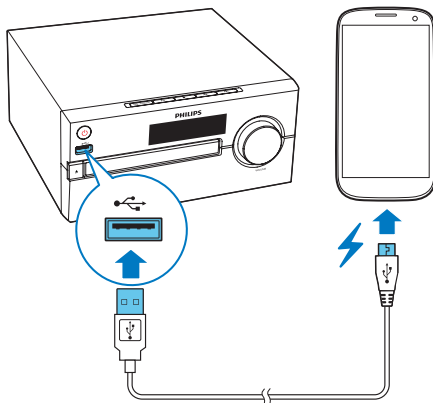

- 2 Csatlakoztassa a készüléket az elektromos hálózathoz.
↳ Mihelyt a készüléket felismeri a rendszer, a töltés elkezdődik.

Megjegyzés

- Nem garantált, hogy a termék minden készülékkel kompatibilis.

8 Termékinformáció



Megjegyzés

- A termékinformáció előzetes bejelentés nélkül módosítható.

Termékjellemzők

- **Névleges kimenő teljesítmény (erősítő):**
 - **BTM2560:** Összteljesítmény: 70 W (max.)
 - **BTM2585:** Összteljesítmény: 80W (max.)
- **Akusztikus frekvenciamenet:** 66 Hz–20 KHz
- **Hangsugárzó-meghajtó:** 2 x 4"-es mélynyomó, 8 Ω; 2 x φ 20 magassugárzó, 8 Ω
- **Mélyhangkiemelés:** 2 db basszusport
- **Támogatott lemezek típusa:** CD-DA, CD-R, CDRW, MP3-CD (8/12 cm)
- **Bluetooth verzió:** V2.1 + EDR
- **Bluetooth-támogatott profilok:** A2DP V1.2, AVRCP V1.0
- **Bluetooth frekvenciasáv / kimeneti teljesítmény:** 2,402 GHz ~ 2,480 GHz ISM-sáv / ≤ 4dBm (2. osztály)
- **USB-lejátszás:**
 - A-típus, USB Direct 2.0, 5 V / 1 A, MSC fájlformátum, FAT 16/32
 - USB-támogatás akár 32 G-ig
- **USB-töltés:** 2 A max. (készülék); 500 mA max. (USB-forrás); 1 A max. (BT/rádió/CD/Audio in-forrás)
** A tényleges töltési áramerősség a mobilszköztől függ.*
- **Rádióvevő frekvenciatartománya:** FM 87,5–108 MHz

- **Előre beállított rádióállomások:** 20
- **AUDIO bemeneti jelszint:** 600 mV ± 100 mV RMS
- **Teljesítmény:** 100–240 V~, 50/60 Hz (AC bemenet)
- **Üzemi teljesítményfelvétel:** 45 W
- **Bluetooth készletli üzemmód energiafelhasználása:** < 2 W
- **Készletli üzemmód energiafelhasználása:** < 0,5 W (órakijelő kikapcsolva)
- **Méreték (SZ × MA × MÉ):** 220 x 104 x 242 mm (főegység); 140 x 263 x 183 mm (hangsugárzódoboz)
- **Tömeg:** 1,7 kg (főegység); 2 x 1,76 kg (hangsugárzódoboz)

Tájékoztató USB-lejátszhatóságról

Kompatibilis USB-eszközök:

- USB flash-memória (USB 2.0 vagy USB 1.1)
- USB flash-lejátszók (USB 2.0 vagy USB 1.1)
- Memóriakártyák (a készülékkel való használathoz egy további kártyaolvasó szükséges)

Támogatott USB formátumok:

- FAT12, FAT16 és FAT32 USB vagy memóriafájl-formátum (szektorméret: 512 byte)
- MP3 átviteli sebesség (adatsebesség): 32-320 kb/s és változó átviteli sebesség
- Könyvtárak egymásba ágyazottsági szintje: legfeljebb 8
- Albumok / mappák száma: legfeljebb 99
- Zeneszámok / felvételek száma: legfeljebb 999
- Unicode UTF8-kódolású fájlnev (maximális hosszúság: 32 byte)

Nem támogatott USB formátumok:

- Üres albumok: az üres albumok olyan albumok, amelyek nem tartalmaznak MP3-/WMA-fájlokat. Ezek nem jelennek meg a készülék kijelzőjén.
- A készülék figyelmen kívül hagyja a nem támogatott formátumú fájlokat. Figyelmen kívül hagyja és nem játssza le például a .doc kiterjesztésű Word dokumentumokat, illetve a .dlf kiterjesztésű MP3 fájlokat.
- WMA-, AAC-, WAV- és PCM-hangfájlok
- DRM-védelemmel ellátott WMA-fájlok (.wav, .m4a, .m4p, .mp4, .aac)
- Veszteség nélkül tömörített formátumú WMA-fájlok

Támogatott MP3-lemezformátumok

- ISO9660, Joliet
- Címhosszúság legfeljebb 128 karakter (a fájlnev hosszúságától függően)
- Maximális albumszám: 99
- Támogatott mintavételi frekvenciák: 32 kHz, 44,1 kHz, 48 kHz
- Támogatott bitsebességek: 32~256 (kb/s), változtatható bitsebességek

9 Hibaelhárítás



Figyelmeztetés

- A készülék borítását megbontani tilos.

Ne próbálja önállóan javítani a készüléket, mert ezzel a garancia érvényét veszíti.

Ha a készülék használata során problémákba ütközik, nézze át az alábbi pontokat, mielőtt szakemberhez fordulna. Ha a probléma továbbra is fennáll, látogasson el a Philips weboldalára (www.philips.com/support). Amikor felveszi a kapcsolatot a Philips képviselőjével, tartózkodjon a készülék közelében, és készítse elő a készülék típus- és sorozatszámát.

Nincs áram

- Ellenőrizze, hogy a készülék hálózati adaptere megfelelően csatlakozik-e.
- Ellenőrizze, hogy van-e feszültség a csatlakozóaljzatban.
- Energiatakarékosági okokból a rendszer automatikusan kikapcsol, ha 15 perccel az adott műsorszám végét követően semmilyen vezérlőelemet nem használtak.

Nincs hang, vagy torz a hang

- Állítsa be a hangerőszintet.
- Ellenőrizze, hogy a hangszórók megfelelően csatlakoznak-e.
- Ellenőrizze, hogy árnyékolva vannak-e a hangsugárzó lecsupaszított vezetékai.

Az egység nem reagál

- Húzza ki, majd csatlakoztassa újra a hálózati csatlakozódugót, majd kapcsolja be ismét a rendszert.

- Energiatakarékossági okokból a rendszer automatikusan kikapcsol, ha 15 perccel az adott műsorszám végét követően semmilyen vezérlőelemet nem használtak.

A távvezérlő nem működik

- Mielőtt megnyomna bármilyen funkcióbillentyűt, a távvezérlővel válassza ki a helyes forrást, ne a főegységgel.
- Csökkentse a távirányító és az egység közötti távolságot.
- Helyezze be az elemet a jelzéseknek (+/-) megfelelő irányú polaritással.
- Cserélje ki az elemet.
- Irányítsa a távvezérlőt közvetlenül az egység érzékelőjére (a készülék előlapján található).

A készülék nem észlel lemezt

- Helyezzen be egy lemezt.
- Ellenőrizze, hogy nem lett-e fordítva behelyezve a lemez.
- Várjon, míg a lencséről elpárolog a kicsapódott nedvesség.
- Cserélje ki vagy tisztítsa meg a lemezt.
- Használjon véglegesített CD-lemezt vagy megfelelő formátumú lemezt.

Az USB-eszközön található egyes fájlok nem játszhatók le

- Az USB-eszközön található mappák vagy fájlok száma meghaladja az előírt értéket. Ez nem utal meghibásodásra.
- A fájlok formátuma nem támogatott.

Az USB-eszköz nem támogatott

- Az USB-eszköz nem kompatibilis a készülékkel. Próbálkozzon másik eszközzel.

Rossz minőségű rádióvétel

- Növelje a távolságot az egység és a TV vagy más sugárzó források között.

- Húzza ki teljesen a rádióantennát.

A zenelejátszás még sikeres Bluetooth-kapcsolat esetén sem áll rendelkezésre az egységen.

- Az eszközzel az egységen keresztül vezeték nélkül nem lehet lejátszani zenét.

Bluetooth-kompatibilis eszközhöz való csatlakozást követően a hang rossz minőségű.

- Gyenge a Bluetooth-vétel. Tegye az eszközt közelebb az egységhez vagy távolítsa el minden akadályt a kettő közül.

A Bluetooth nem csatlakoztatható az egységgel.

- Az eszköz nem támogatja az egységhez szükséges profilokat.
- A készülék Bluetooth funkciója nincsen engedélyezve. A funkció engedélyezésének a módját nézze meg az eszköz használati útmutatójában.
- Az egység nincs párosítási üzemmódban.
- Az egység már másik Bluetooth-kompatibilis eszközhöz csatlakozik. Csatlakoztassa le a másik eszközt, majd próbálja újra.

A párosított mobiltelefon szünet nélkül csatlakozik és lecsatlakozik.

- Gyenge a Bluetooth-vétel. Tegye az eszközt közelebb az egységhez vagy távolítsa el minden akadályt a kettő közül.
- Egyes mobiltelefonok a hívás indításakor és befejezésekor folyamatosan csatlakozhatnak és lecsatlakozhatnak. Ez nem jelenti a rendszer meghibásodását.
- Egyes készülékek esetén a Bluetooth-kapcsolat energiatakarékossági okok miatt automatikusan megszakadhat.

Ez nem jelenti a rendszer meghibásodását.

Az időzítő nem működik

- Állítsa be helyesen az órát.
- Kapcsolja be az időzítőt.

Kitörlődött az óra vagy az időzítő beállítása

- Megszakadt a tápellátás vagy ki lett húzva a hálózati kábel.
- Állítsa alaphelyzetbe az órát vagy az időzítőt.

Hogyan kell az óra kijelzőt be- és kikapcsolni készenléti állapotban?

- Készenléti üzemmódban nyomja meg és tartsa lenyomva a(z) **CLOCK** gombot az óra kijelzésének be- és kikapcsolásához.



Copyright © 2017 Gibson Innovations Limited.

This product has been manufactured by, and is sold under the responsibility of Gibson Innovations Ltd., and Gibson Innovations Ltd. is the warrantor in relation to this product. The Philips trademark and the Philips Shield Emblem are registered trademarks of Koninklijke Philips N.V. used under license.

BTM2560/2585_12_UM_V1.0

