

Register your product and get support at  
[www.philips.com/welcome](http://www.philips.com/welcome)

PET7402  
PET7402S



Thank you for choosing Philips.

### Need help fast?

Read your Quick Start Guide and/or User Manual first for quick tips that make using your Philips product more enjoyable.

If you have read your instructions and still need assistance, you may access our online help at

[www.philips.com/welcome](http://www.philips.com/welcome)  
or call

**1-888-PHILIPS (744-5477)**

while with your product.

(and Model / Serial number)



Philips vous remercie de  
votre confiance.

### Besoin d'une aide rapide?

Le Guide rapide de début et Manuel de l'utilisateur regorgent d'astuces destinées à simplifier l'utilisation de votre produit Philips.

Toutefois, si vous ne parvenez pas à résoudre votre problème, vous pouvez accéder à notre aide en ligne à l'adresse

[www.philips.com/welcome](http://www.philips.com/welcome)  
ou formez le

**1-800-661-6162 (Francophone)**

**1-888-PHILIPS (744-5477) (English speaking)**

Veillez à avoir votre produit à portée de main.

(et model / serial nombre)



Gracias por escoger Philips

### Necesita ayuda inmediata?

Lea primero la Guía rápida del comienzo o el Manual del usuario, en donde encontrará consejos que le ayudarán a disfrutar plenamente de su producto Philips.

Si después de leerlo aún necesita ayuda, consulte nuestro servicio de asistencia en línea en

[www.philips.com/welcome](http://www.philips.com/welcome)  
o llame al teléfono

**1-888-PHILIPS (744-5477)**

y tenga a mano el producto.  
(y número de model / serial)



---

EN User manual

---

ES Manual del usuario

---

FR Mode d'emploi

---

# PHILIPS

# Canada

## English:

This digital apparatus does not exceed the Class B limits for radio noise emissions from digital apparatus as set out in the Radio Interference Regulations of the Canadian Department of Communications. This Class B digital apparatus complies with Canadian ICES-003.

## Français:

Cet appareil numérique n'émet pas de bruits radioélectriques dépassant les limites applicables aux appareils numériques de Classe B prescrites dans le Règlement sur le Brouillage Radioélectrique édicté par le Ministère des Communications du Canada. Cet appareil numérique de la classe B est conforme à la norme NMB-003 du Canada.

**The set complies with the FCC-Rules, Part 15 and with 21 CFR 1040.10. Operation is subject to the following two conditions:**

1. This device may not cause harmful interference, and
2. This device must accept any interference received, including interference that may cause undesired operation.

**L'appareil est conforme à la réglementation FCC, section 15, et à la norme 21 CFR 1040.10. Son utilisation est soumise à deux conditions :**

1. L'appareil ne doit pas provoquer d'interférences nuisibles, et
2. L'appareil doit supporter les interférences reçues, y compris les interférences empêchant son fonctionnement correct.

**NOTE:** This equipment has been tested and found to comply with the limits for a Class B digital device, pursuant to Part 15 of the FCC Rules. These limits are designed to provide reasonable protection against harmful interference in a residential installation. This equipment generates, uses and can radiate radio frequency energy and, if not installed and used in accordance with the instructions, may cause harmful interference to radio communications.

However, there is no guarantee that interference will not occur in a particular installation. If this equipment does cause harmful interference to radio or television reception, which can be determined by turning the equipment off and on, the user is encouraged to try to correct the interference by one or more of the following measures:

- Reorient or relocate the receiving antenna.
- Increase the separation between the equipment and receiver.
- Connect the equipment into an outlet on a circuit different from that to which the receiver is connected.
- Consult the dealer or an experienced radio/TV technician for help.

# Contenido

---

<b>1</b>	<b>Importante</b>	4
	Instrucciones de seguridad importantes	4
	Aviso	6
<b>2</b>	<b>Su reproductor de DVD portátil</b>	8
	Introducción	8
	Contenido de la caja	8
	Descripción general de la unidad principal	9
	Descripción general de la pantalla adicional	11
<b>3</b>	<b>Comienzo</b>	12
	Preparación	12
	Conexión de la pantalla adicional	13
	Conexión de la alimentación	13
<b>4</b>	<b>Uso del reproductor</b>	14
	Encendido	14
	Selección del idioma de los menús	14
	Reproducción de discos	15
	Opciones de reproducción	15
<b>5</b>	<b>Ajustes de configuración</b>	16
	Configuración de la unidad principal	16
	Configuración de la pantalla adicional	17
<b>6</b>	<b>Otros usos del reproductor</b>	17
	Conexión de un equipo adicional	17
	Conexión de la alimentación desde una toma doméstica	19
<b>7</b>	<b>Información del producto</b>	20
<b>8</b>	<b>Solución de problemas</b>	21

---

**Devuelva su Tarjeta de registro de producto o regístrese en línea en [www.philips.com/welcome](http://www.philips.com/welcome) hoy mismo para aprovechar al máximo su compra.**

Al registrar su modelo con PHILIPS usted cumplirá con los requisitos para obtener todos los valiosos beneficios que se indican a continuación, ¡no se los pierda! Complete y devuelva su Tarjeta de registro de producto o regístrese en línea en [www.philips.com/welcome](http://www.philips.com/welcome) para asegurarse de:

**\*Comprobante de Compra**

La devolución de la tarjeta incluida garantiza que se archive la fecha de compra, de modo que no necesitará más papeleo para obtener el servicio de garantía.

**\*Seguridad del producto Notificación**

Al registrar su producto, recibirá la notificación (directamente del fabricante) en el raro caso de un retiro de productos o de defectos en la seguridad.

**\*Beneficios adicionales**

Registrar su producto garantiza que recibirá todos los privilegios a los cuales tiene derecho, incluyendo las ofertas especiales para ahorrar dinero.

# PHILIPS

**¡Felicitaciones por su compra y bienvenido a la "familia"!**

**Estimado propietario de un producto PHILIPS:**

Gracias por su confianza en PHILIPS. Usted ha escogido uno de los productos mejor construidos y con mejor respaldo disponible hoy en día. Haremos todo lo que esté a nuestro alcance por mantenerle satisfecho con su compra durante muchos años.

Como miembro de la "familia" PHILIPS, usted tiene derecho a estar protegido con una de las garantías más completas y redes de servicio más sobresalientes de la industria. Lo que es más: su compra le garantiza que recibirá toda la información y ofertas especiales a las que tiene derecho, además de un fácil acceso a los accesorios desde nuestra cómoda red de compra desde el hogar.

Y lo que es más importante: usted puede confiar en nuestro irrestricto compromiso con su satisfacción total.

Todo esto es nuestra manera de decirle bienvenido y gracias por invertir en un producto PHILIPS.

**P.S.: Para aprovechar al máximo su compra PHILIPS, asegúrese de llenar y devolver inmediatamente su Tarjeta de registro del producto o regístrese en línea en**

**[www.philips.com/welcome](http://www.philips.com/welcome)**

Conozca estos símbolos de **seguridad**



 Este "relámpago" indica material no aislado dentro de la unidad que puede causar una descarga eléctrica. Para la seguridad de todos en su hogar, por favor no retire la cubierta del producto.

 El "signo de exclamación" llama la atención hacia funciones sobre las que debería leer con atención en la literatura adjunta para evitar problemas operativos y de mantenimiento.

**ADVERTENCIA:** Para reducir el riesgo de incendios o de descarga eléctrica, este aparato no se debe exponer a la lluvia ni a la humedad, y no se le deben colocar encima objetos llenos de líquido como jarrones. **PRECAUCIÓN:** Para evitar descargas eléctricas, haga que la paleta ancha del enchufe coincida con la ranura ancha e introdúzcala hasta el fondo.

**ATTENTION:** Pour éviter les chocs électriques, introduire la lame la plus large de la fiche dans la borne correspondante de la prise et pousser jusqu'au fond.

**Sólo para uso del cliente**

Escriba a continuación el N° de serie, el cual se ubica en la parte posterior del gabinete. Guarde esta información para futura referencia.

N° de modelo. \_\_\_\_\_

N° de serie. \_\_\_\_\_

# PHILIPS

Visite nuestro sitio en el World Wide Web en <http://www.philips.com/welcome>

# GARANTÍA LIMITADA PHILIPS UN (1) AÑO

## COBERTURA DE GARANTÍA:

La obligación de la garantía PHILIPS se limita a los términos establecidos a continuación.

## QUIÉNES ESTÁN CUBIERTOS:

Philips le garantiza el producto al comprador original o a la persona que lo recibe como regalo contra defectos en los materiales y en la mano de obra, a partir de la fecha de la compra original ("período de garantía") en el distribuidor autorizado. El recibo de ventas, donde aparecen el nombre del producto y la fecha de la compra en un distribuidor autorizado, se considerará comprobante de esta fecha.

## LO QUE ESTÁ CUBIERTO:

La garantía Philips cubre productos nuevos si se produce algún defecto en el material o la mano de obra y Philips recibe un reclamo válido dentro del período de garantía. A su propia discreción, Philips (1) reparará el producto sin costo, usando piezas de repuesto nuevas o reacondicionadas; (2) cambiará el producto por uno nuevo o que se ha fabricado con piezas nuevas o usadas utilizables, y que sea al menos funcionalmente equivalente o lo más parecido al producto original del inventario actual de Philips; o (3) reembolsará el precio de compra original del producto.

Philips garantiza productos o piezas de repuesto proporcionados bajo esta garantía contra defectos en los materiales y en la mano de obra durante noventa (90) días o por el resto de la garantía del producto original, lo que le promocióne más cobertura. Cuando se cambia un producto o una pieza, el artículo que usted recibe pasa a ser de su propiedad y el que le entrega a Philips pasa a ser propiedad de éste último. Cuando se proporcione un reembolso, su producto pasa a ser propiedad de Philips.

**Nota: Cualquier producto que se venda y que esté identificado como reacondicionado o renovado tiene una garantía limitada de noventa (90) días.**

**El producto de reemplazo sólo se puede enviar si se cumplen todos los requisitos de la garantía. El incumplimiento de tales requisitos puede ocasionar un retardo.**

## LO QUE NO SE CUBRE: EXCLUSIONES Y LIMITACIONES:

La garantía limitada se aplica sólo a los productos nuevos fabricados por Philips o para Philips que se pueden identificar por la marca registrada, el nombre comercial o por tener el logotipo correspondiente. Esta garantía limitada no se aplica a ningún producto de hardware ni de software que no sea Philips, incluso si viene empacado con el producto o si se vende junto con éste. Los fabricantes, proveedores o editores que no sean Philips pueden proporcionar una garantía por separado para sus propios productos empacados con el producto Philips.

Philips no es responsable por ningún daño o pérdida de programas, datos u otra información almacenados en algún medio contenido en el producto, ni por ningún producto o pieza que no sea Philips que no esté cubierta por esta garantía. La recuperación o la reinstalación de programas, datos u otra información no está cubierta por esta garantía limitada.

Esta garantía no se aplica (a) a daños causados por accidente, abuso, mal uso, negligencia, mala aplicación o a productos que no sean Philips; (b) a daño provocado por servicio realizado por

*Esta garantía le otorga derechos legales específicos. Usted puede tener otros derechos que varían entre los diferentes estados y provincias.*

cualquier persona distinta de Philips o de un establecimiento de servicio autorizado de Philips; (c) a productos o piezas que se hayan modificado sin la autorización por escrito de Philips; (d) si se ha retirado o desfigurado el número de serie de Philips; y tampoco se aplica la garantía a (e) productos, accesorios o insumos vendidos TAL COMO ESTÁN sin garantía de ningún tipo, lo que incluye productos Philips vendidos TAL COMO ESTÁN por algunos distribuidores.

## Esta garantía limitada no cubre:

- Los costos de envío al devolver el producto defectuoso a Philips.
- Los costos de mano de obra por la instalación o configuración del producto, el ajuste de controles del cliente en el producto y la instalación o reparación de sistemas de antena o fuente de señal externos al producto.
- La reparación del producto o el reemplazo de piezas debido a instalación o mantenimiento inadecuada, a conexiones hechas a un suministro de voltaje inadecuado, sobrevoltaje de la línea de alimentación, daño causado por relámpagos, imágenes retenidas o marcas en la pantalla producto de la visualización de contenido fijo durante períodos prolongados, reparaciones cosméticas debido al desgaste normal, reparaciones no autorizadas u otras causas que no se encuentren bajo el control de Philips.
- Daños o reclamos por productos que no están disponibles para su uso, por datos perdidos o por pérdida de software.
- Daños debido a mala manipulación en el transporte o accidentes de envío al devolver el producto a Philips.
- Un producto que requiera modificación o adaptación para permitir su funcionamiento en algún país que no sea el país para el que se diseñó, fabricó, aprobó y/o autorizó o la reparación de productos dañados por estas modificaciones.
- Un producto que se use para propósitos comerciales o institucionales (lo que incluye, entre otros, los de alquiler).
- La pérdida del producto en el envío y cuando no se pueda proporcionar una firma que verifique el recibo.
- No operar según el Manual del propietario.

## PARA OBTENER AYUDA EN LOS EE.UU., PUERTO RICO O EN LAS ISLAS VÍRGENES DE LOS EE.UU...

Comuníquese con el Centro de Atención al Cliente al:  
1-888-PHILIPS (1-888-744-5477)

## PARA OBTENER AYUDA EN CANADÁ...

1-800-661-6162 (si habla francés)  
1-888-744-5477 - (Si habla inglés o español)

LA REPARACIÓN O EL REEMPLAZO, SEGÚN LO DISPONE ESTA GARANTÍA, ES LA SOLUCIÓN EXCLUSIVA PARA EL CLIENTE. PHILIPS NO SERÁ RESPONSABLE DE LOS DAÑOS INCIDENTALES O INDIRECTOS QUE INFRINJAN ALGUNA GARANTÍA EXPRESA O IMPLÍCITA SOBRE ESTE PRODUCTO. CON EXCEPCIÓN DE LO QUE PROHIBA LA LEY VIGENTE, TODA GARANTÍA IMPLÍCITA DE COMERCIALIZACIÓN Y ADECUACIÓN PARA UN PROPÓSITO PARTICULAR EN ESTE PRODUCTO ESTÁ LIMITADA EN DURACIÓN A LO QUE ESPECIFIQUE ESTA GARANTÍA.

Algunos estados no permiten las exclusiones ni la limitación de los daños incidentales o indirectos, ni permiten limitaciones sobre la duración de la garantía implícita, de modo que las limitaciones o exclusiones anteriores pueden no aplicarse a usted.

Philips P.O. Box 671539, Marietta, GA. 30006-0026

3121 233 48842

# 1 Importante

## Instrucciones de seguridad importantes

- ① Lea estas instrucciones.
- ② Guarde estas instrucciones.
- ③ Preste atención a todas las advertencias.
- ④ Siga todas las instrucciones.
- ⑤ No use este aparato cerca del agua.
- ⑥ Utilice únicamente un paño seco para la limpieza.
- ⑦ No bloquee las aberturas de ventilación. Realice la instalación de acuerdo con las indicaciones del fabricante.
- ⑧ No instale cerca ninguna fuente de calor como, por ejemplo, radiadores, rejillas de calefacción, hornos u otros aparatos que produzcan calor (incluidos los amplificadores).
- ⑨ En países con red eléctrica polarizada, no suprima la función de seguridad del enchufe polarizado o con conexión a tierra. Un enchufe polarizado tiene dos conectores planos, uno más ancho que el otro. Un enchufe con conexión a tierra tiene dos conectores planos y un tercer conector de conexión a tierra. El conector plano más ancho y el tercer conector le ofrecen seguridad adicional. Si el enchufe suministrado no encaja correctamente en la toma de corriente, consulte a un electricista para cambiar el conector obsoleto. Atención: Para evitar riesgos de descarga eléctrica, el ancho de los conectores planos debe coincidir con el ancho de la ranura de conexión y el enchufe debe insertarse por completo.
- ⑩ Evite que se pise o doble el cable de alimentación, en particular junto a los enchufes, tomas de corriente y en el punto donde salen del aparato.
- ⑪ Use exclusivamente los dispositivos/accesorios indicados por el fabricante.
- ⑫ Use únicamente el carrito, soporte, trípode o mesa indicados por el fabricante o que se incluya con el aparato. Cuando use un carrito, tenga cuidado al mover juntos el carrito y el aparato para evitar lesiones, ya que se puede volcar.

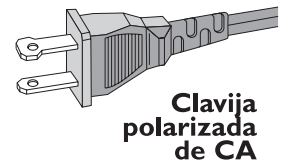

- ⑬ Desenchufe el aparato durante las tormentas eléctricas o cuando no lo utilice durante un periodo largo de tiempo.
- ⑭ El servicio técnico debe realizarlo siempre personal cualificado. Se requerirá servicio de asistencia técnica cuando el aparato sufra algún tipo de daño como, por ejemplo, que el cable de alimentación o el enchufe estén dañados, que se haya derramado líquido o hayan caído objetos dentro del aparato, que éste se haya expuesto a la lluvia o humedad, que no funcione normalmente o que se haya caído.
- ⑮ No exponga el aparato a goteos ni salpicaduras.
- ⑯ No coloque sobre el aparato objetos que puedan suponer un peligro (por ejemplo, objetos que contengan líquido o velas encendidas).
- ⑰ Este producto puede contener plomo y mercurio. Es posible que el desecho de estos materiales se encuentre bajo regulación debido a causas medioambientales. Para obtener información sobre el desecho o reciclaje, póngase en contacto con las autoridades locales o con Electronic Industries Alliance: [www.eiae.org](http://www.eiae.org).



### Advertencia

- No quite nunca la carcasa de este aparato.
- No lubrique ninguna pieza de este aparato.
- No coloque nunca este aparato sobre otro equipo eléctrico.
- No exponga el aparato a la luz solar directa, al calor o a las llamas.
- No mire nunca al haz láser que está dentro del aparato.
- Asegúrese de tener siempre un fácil acceso al cable de alimentación, al enchufe o al adaptador para desconectar el aparato de la corriente.

## Seguridad auditiva

### Utilice un nivel de sonido moderado.

- El uso de los auriculares a un nivel de sonido elevado puede dañar el oído. Este producto produce sonidos con rangos de decibelios que pueden provocar una pérdida auditiva a una persona con un nivel auditivo normal, incluso en el caso de una exposición inferior a un minuto. Los rangos de decibelios más elevados se ofrecen para aquellas personas que tengan cierta deficiencia auditiva.

- El nivel de sonido puede ser engañoso. Con el paso del tiempo, el “nivel de comodidad” de escucha se adapta a los niveles de sonido más elevados. Por lo tanto, tras una escucha prolongada, el sonido de un nivel “normal” puede ser en realidad de tono elevado y perjudicial para el oído. Para protegerse contra esto, ajuste el nivel de sonido a un nivel seguro antes de que su oído se adapte y manténgalo así.

#### **Para establecer un nivel de sonido seguro:**

- Fije el control de volumen en un ajuste bajo.
- Aumente poco a poco el sonido hasta poder oírlo de manera cómoda y clara, sin distorsión.

#### **Escuche durante períodos de tiempo razonables:**

- La exposición prolongada al sonido, incluso a niveles “seguros”, también puede provocar una pérdida auditiva.
- Asegúrese de utilizar su equipo de forma razonable y realice los descansos oportunos.

#### **Asegúrese de respetar las siguientes pautas cuando use los auriculares.**

- Escuche a niveles de sonido razonables durante períodos de tiempo razonables.
- Tenga cuidado de no ajustar el nivel de sonido mientras se adapta su oído.
- No suba el nivel de sonido hasta tal punto que no pueda escuchar lo que le rodea.
- En situaciones posiblemente peligrosas, debe tener precaución o interrumpir temporalmente el uso. No utilice los auriculares cuando conduzca un vehículo motorizado, ni cuando practique ciclismo, skateboard, etc., ya que podría suponer un riesgo para el tráfico y es ilegal en muchas zonas.

---

## **Aviso**

### **Información medioambiental**

Se ha suprimido el embalaje innecesario. Hemos intentado que el embalaje sea fácil de separar en tres materiales: cartón (caja), espuma de poliestireno (corcho) y polietileno (bolsas, lámina de espuma protectora).

El sistema se compone de materiales que se pueden reciclar y volver a utilizar si lo desmonta una empresa especializada. Siga la normativa local acerca de la eliminación de materiales de embalaje, pilas agotadas y equipos antiguos.



Cualquier cambio o modificación que se realice en este dispositivo que no esté aprobada expresamente por Philips Consumer Lifestyle puede anular la autoridad del usuario para utilizar el equipo.

## Reciclaje

El producto se ha diseñado y fabricado con materiales y componentes de alta calidad, que se pueden reciclar y volver a utilizar.

Cuando vea este símbolo de contenedor de ruedas tachado en un producto, indica que éste cumple la directiva europea 2002/96/EC: Nunca tire el producto con la basura normal del hogar. Infórmese de la legislación local sobre la recogida selectiva de productos eléctricos y electrónicos. El desecho correcto de un producto usado ayuda a evitar potencialmente consecuencias negativas para el medio ambiente y la salud humana.



La copia no autorizada de material protegido contra copia, incluidos programas informáticos, archivos, emisiones y grabaciones de sonido, puede infringir los derechos de copyright y constituir un delito. Este equipo no se debe utilizar para tales fines.



La grabación y reproducción de material pueden exigir una autorización. Consulte la Copyright Act (ley sobre copyright) de 1956 y The Performer's Protection Acts (leyes de protección de los intérpretes) de 1958 a 1972.

**Este aparato incluye esta etiqueta:**



# 2 Su reproductor de DVD portátil

Le felicitamos por su compra y le damos la bienvenida a Philips. Para poder beneficiarse por completo del soporte que ofrece Philips, registre su producto en [www.philips.com/welcome](http://www.philips.com/welcome).

---

## Introducción

Su reproductor de DVD portátil reproduce discos de vídeo digitales que cumplan el estándar de vídeo DVD universal. Con él, podrá reproducir películas con calidad de imagen real del cine y sonido estéreo o multicanal (dependiendo del disco y la configuración de la reproducción).

También puede seleccionar pistas de sonido, idiomas de subtítulos y diferentes ángulos de visión (una vez más, dependiendo del disco DVD). Por otra parte, puede restringir la reproducción de discos que no sean aptos para sus hijos. Podrá reproducir los siguientes discos en el reproductor de DVD (incluidos los CD-R, CD-RW, DVD±R y DVD±RW):

- DVD-vídeo
- CD de vídeo
- CD de audio
- CD de MP3
- Discos con archivos JPEG

---

## Contenido de la caja

Compruebe e identifique el contenido del paquete:

- 1 unidad principal
- 1 pantalla adicional
- 1 adaptador de alimentación de CA, DSA-9 W-09 F (DVE) o AY4132 (Philips)
- 1 adaptador para coche
- 2 cables AV
- 2 bandas de sujeción
- 1 manual de usuario
- 1 guía de configuración rápida

# Descripción general de la unidad principal

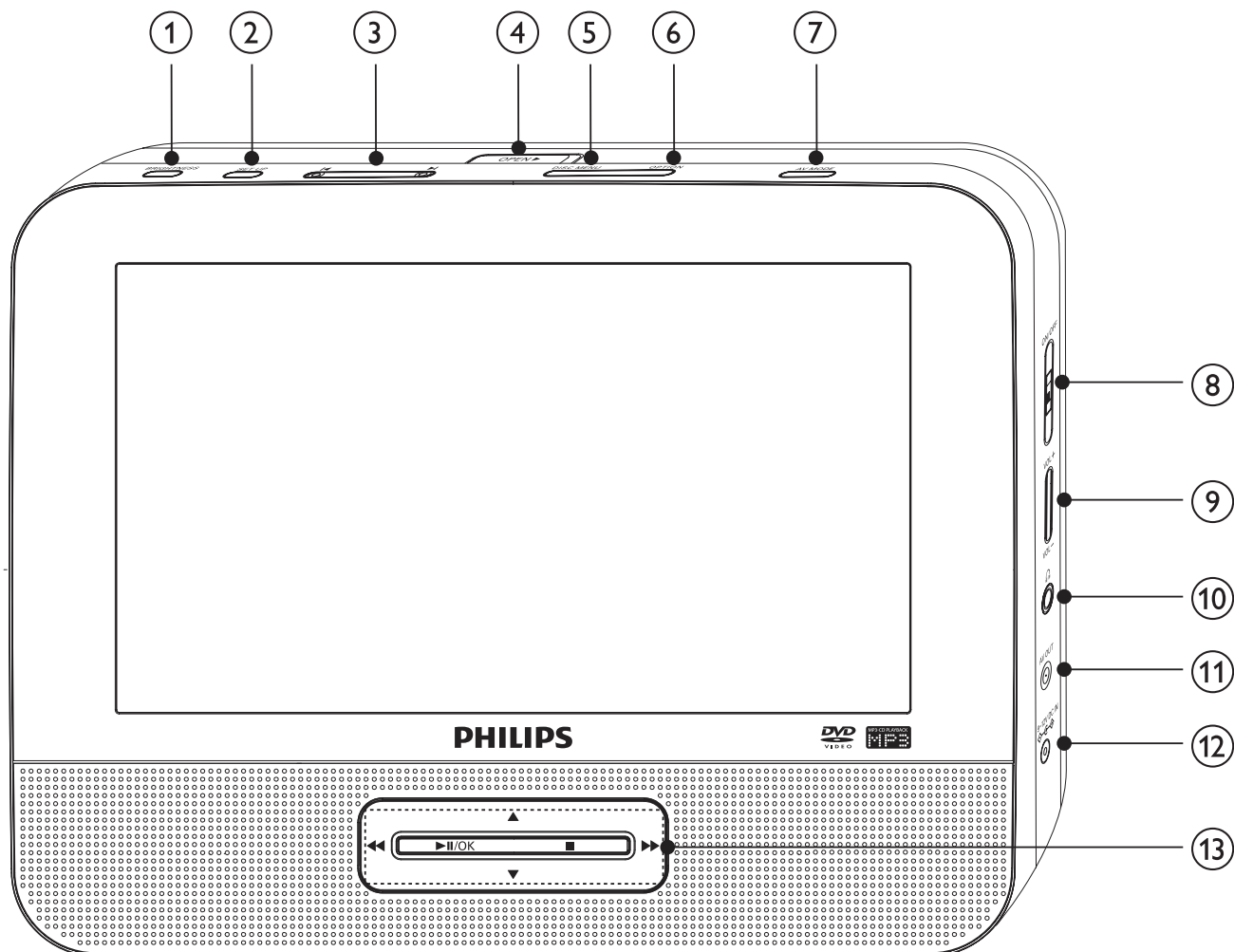

## ① BRIGHTNESS

- Ajusta el brillo de la pantalla.

## ② SETUP

- Accede o sale del menú de configuración.

## ③ ◀ ▶

- Salta al título, capítulo o pista anterior o siguiente.

## ④ OPEN ▶

- Abre el compartimento de discos.

## ⑤ DISC MENU

- Para DVD, accede al menú de disco o sale de él.
- Para VCD, activa o desactiva el modo de control de reproducción PBC (del inglés Playback Control).
- En discos VCD versión 2.0 o SVCD con PBC activado, vuelve al menú.

- ⑥ **OPTION**
- Accede a las opciones relacionadas con la actividad o selección actual.
- ⑦ **AV MODE**
- Apaga la pantalla del panel frontal cuando el reproductor está conectado al televisor.
- ⑧ **ON/OFF**
- Enciende o apaga el reproductor de DVD.
- ⑨ **VOL +/-**
- Aumenta o disminuye el volumen.
- ⑩ 
- Conexión para auriculares
- ⑪ **AV OUT**
- Toma de salida de audio/vídeo.
- ⑫ **DC IN**
- Toma para la fuente de alimentación.
- ⑬ ▲, ▼, ◀◀, ▶▶
- Permite desplazarse por los menús.
- ◀◀, ▶▶
- Busca hacia adelante o hacia atrás a distintas velocidades.
- ▶■/OK
- Confirma una entrada o selección.
  - Inicia, hace una pausa o reanuda la reproducción del disco.
- 
- Detiene la reproducción de un disco.

# Descripción general de la pantalla adicional

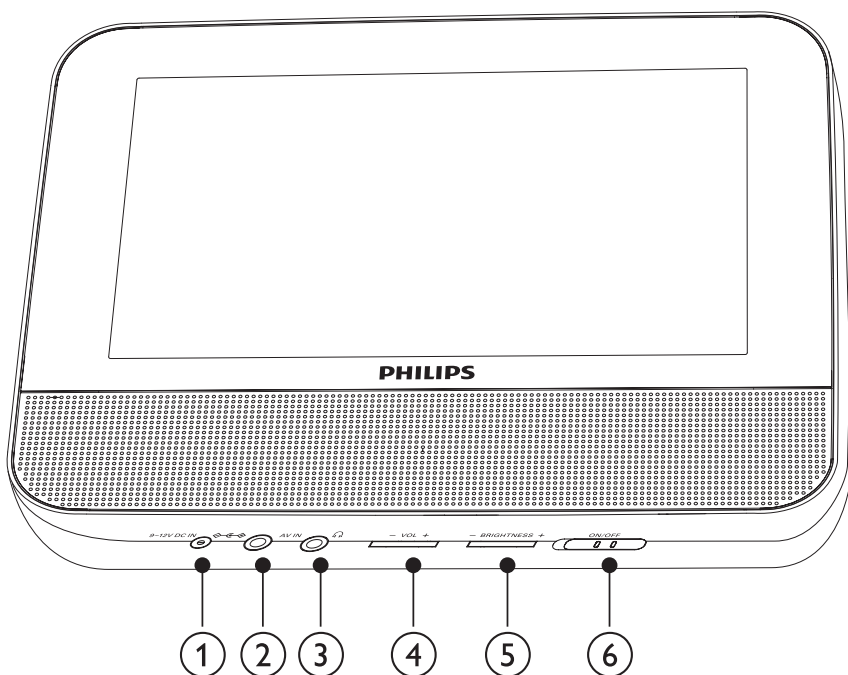

- ① **DC IN**
  - Toma para la fuente de alimentación.
- ② **AV IN**
  - Toma de entrada de audio/vídeo.
- ③ 
  - Conexión para auriculares.
- ④ **VOL -/+**
  - Aumenta o disminuye el volumen.
- ⑤ **BRIGHTNESS -/+**
  - Ajusta el brillo de la pantalla.
- ⑥ **OFF/ON**
  - Enciende o apaga la pantalla adicional.

# 3 Comienzo



## Precaución

- Use los controles sólo como se indica en este manual de usuario.
- Siga siempre las instrucciones de este capítulo en orden.

Si se pone en contacto con Philips, se le preguntará el número de serie y de modelo del aparato. El número de modelo y el número de serie se encuentran en la parte posterior del aparato. Escriba los números aquí:

Número de modelo \_\_\_\_\_

Número de serie \_\_\_\_\_

---

## Preparación

Para utilizar el reproductor en un coche, coloque la unidad principal y la pantalla adicional en la parte posterior de los reposacabezas de los asientos delanteros.

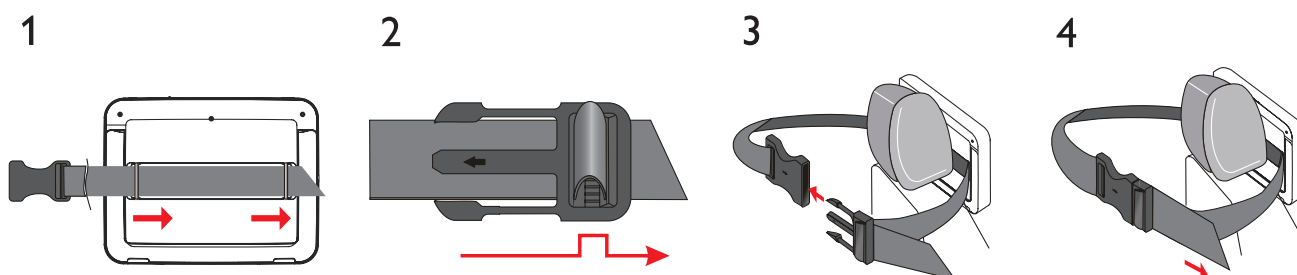

- 1 Pase la banda a través de los orificios situados en la parte posterior de la unidad principal.
- 2 Sujete la hebilla con la flecha mirando hacia usted y después colóquela en la banda.
- 3 Coloque la unidad principal en la parte posterior del reposacabezas y después cierre la hebilla.
- 4 Tire de la banda para ajustar la unidad principal al reposacabezas.
  - Para colocar la pantalla adicional repita los pasos anteriores.

# Conexión de la pantalla adicional



## Precaución

- Apague el reproductor antes de conectar la pantalla adicional.

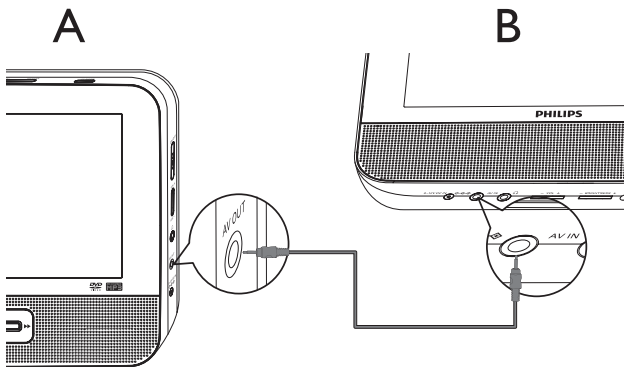

A: unidad principal; B: pantalla adicional

- 1 Conecte el cable AV suministrado a:
  - la toma **AV OUT** de la unidad principal.
  - la toma **AV IN** de la pantalla adicional.

# Conexión de la alimentación



## Precaución

- Riesgo de daños en el producto. Compruebe que el voltaje de la fuente de alimentación se corresponde con el voltaje que se indica en la parte posterior o inferior del reproductor.
- Riesgo de descarga eléctrica. No desenchufe nunca el adaptador de CA, tire siempre del enchufe desde la toma. Nunca tire del cable.

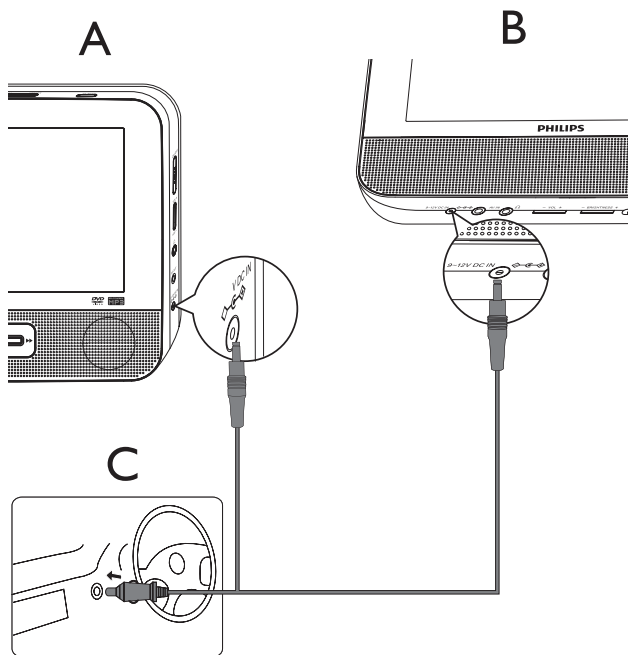

A: unidad principal; B: pantalla adicional; C: toma del encendedor del coche

- 1 Conecte uno de los extremos del conector doble del cable de CA a la toma **DC IN** de la unidad principal.
- 2 Conecte el otro extremo del conector doble del cable de CA a la toma **DC IN** de la pantalla adicional.
- 3 Conecte el extremo con un solo conector a la toma del encendedor del coche.

## 4 Uso del reproductor

---

### Encendido

- 1 Deslice el interruptor **ON/OFF** de la unidad principal a la posición **ON**.
  - Para encender la pantalla adicional, deslice el interruptor **OFF/ON** de la pantalla adicional a la posición **ON**.

---

### Selección del idioma de los menús

Puede elegir distintos idiomas para el texto de visualización en pantalla.

- 1 Pulse **SETUP**.
  - ↳ Aparece el menú de configuración.





- 2 Seleccione [-- Pág. Config. General --] > [Idioma Menús].
- 3 Pulse ►► para seleccionar una opción.
- 4 Pulse ►■/OK para confirmar.
- 5 Pulse **SETUP** para salir.

## Reproducción de discos

- 1 Deslice **OPEN**► en la unidad principal.
- 2 Introduzca el disco con la etiqueta hacia arriba.
- 3 Presione hacia abajo para cerrar el compartimento de discos.
  - ↳ La reproducción se inicia automáticamente. De lo contrario, pulse ►■/OK.
    - Si aparece un menú, seleccione un elemento y, a continuación, pulse ►■/OK para iniciar la reproducción.
    - Para hacer una pausa, pulse ►■/OK. Pulse de nuevo para reanudar la reproducción.
    - Para detener la acción, pulse ■■ dos veces.
    - Para seleccionar el elemento anterior o siguiente, pulse ◀◀ o ▶▶.
    - Para iniciar la búsqueda dentro de un vídeo/audio, pulse ◀◀◀ o ▶▶▶ una o más veces.

## Opciones de reproducción

- 1 Durante la reproducción, pulse **OPTION** para seleccionar algunas opciones de reproducción.
  - Para DVD
    - **[Audio]**
    - **[Subtítulos]**
    - **[Repeat]**

- [Vis. hora]

Para VCD

- [Audio]
- [Repeat]
- [Vis. hora]

Para CD de audio

- [Repetición 1]
- [Repetir Carpeta]
- [Rep. Desact.]

Para CD de JPEG

- [Repetición 1]
- [Repetir Carpeta]

2 Siga las instrucciones en pantalla.

## 5 Ajustes de configuración

### Configuración de la unidad principal

Para sacar el máximo partido a la experiencia de reproducción, utilice **SETUP** para configurar con precisión los ajustes.

- 1 Pulse **SETUP**.  
↳ Aparece el menú de configuración.
- 2 Pulse **▲▼** para seleccionar una opción y **▶||/OK** para confirmar.

#### [-- Pág. Config. General --]

[Idioma Menús]	Selecciona el idioma de visualización en pantalla.
[Prot. Pant.]	Activa/desactiva el protector de pantalla.
[Reanudar]	Inicia la reproducción desde el punto en que se detuvo la última vez.
[Marca Ángulo]	Selecciona las opciones de visualización de marca de ángulo.

#### [-- Pág. de config. de la pantalla --]

[Brillo]	Ajusta el brillo de la pantalla.
[Contraste]	Ajusta el contraste de la pantalla.

[Pantalla]	Selecciona la relación de visualización.
[-- Contraseña --]	
[Contraseña]	Cambia la contraseña (3308 de forma predeterminada).
[-- Pág. de Preferencias --]	
[Audio]	Selecciona el idioma de audio.
[Subtítulos]	Selecciona el idioma de los subtítulos.
[Menú de disco]	Selecciona el idioma del menú del disco.
[Parental]	Selecciona el nivel de control parental.
[Por Defect]	Restablece los ajustes originales.

3 Pulse ◀◀ para volver al nivel de menú anterior.

4 Pulse **SETUP** para salir.

## Configuración de la pantalla adicional

También puede configurar la pantalla adicional.

- Para ajustar el nivel de volumen de la pantalla adicional, pulse **VOL -/+** en la misma.
- Para ajustar el brillo de la pantalla adicional, pulse **BRIGHTNESS -/+** en la misma.

## 6 Otros usos del reproductor

### Conexión de un equipo adicional



#### Precaución

- Apague el reproductor antes de conectarlo a cualquier otro equipo adicional.

Puede conectar el reproductor a un televisor o amplificador para disfrutar de discos DVD o de karaoke.

El color de los cables de AV (el cable AV de conexión al televisor no está incluido) debe coincidir con el color de las tomas: el cable amarillo es para la toma de vídeo amarilla, el cable rojo/blanco es para las tomas de audio roja/blanca.

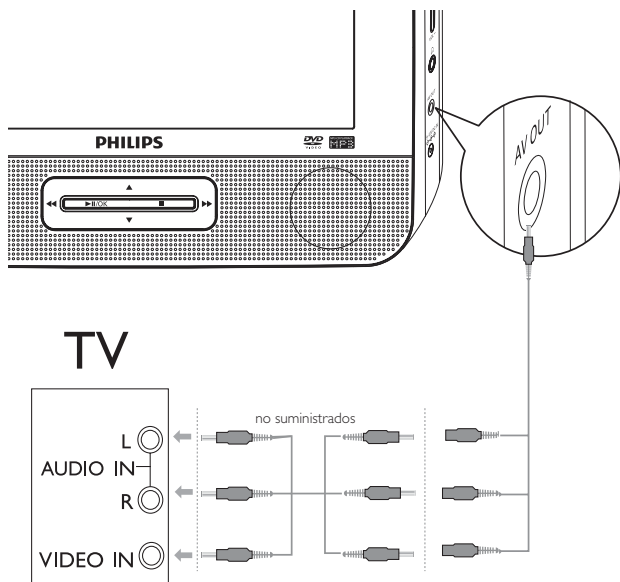

### Consejo

- Para ahorrar energía, pulse **AV MODE** para apagar la pantalla del panel frontal.

# Conexión de la alimentación desde una toma doméstica



## Precaución

- Riesgo de daños en el producto. Compruebe que el voltaje de la fuente de alimentación se corresponde con el voltaje que se indica en la parte posterior o inferior del reproductor.
- Riesgo de descarga eléctrica. No desenchufe nunca el adaptador de CA, tire siempre del enchufe desde la toma. Nunca tire del cable.

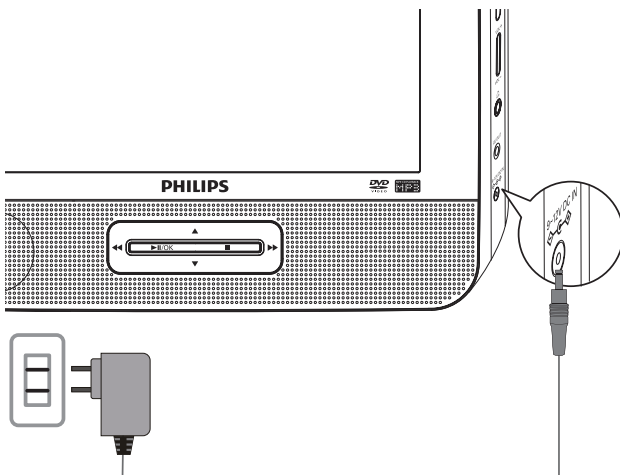

- 1 Conecte el cable del adaptador de CA a:
  - la toma **DC IN** de la unidad principal.
  - la toma de alimentación.

# 7 Información del producto



## Nota

- La información del producto puede cambiar sin previo aviso.

Dimensiones	
- Unidad principal	200 x 155 x 39 mm
- Pantalla adicional	200 x 155 x 21 mm
Peso	
- Unidad principal	0,7 kg
- Pantalla adicional	0,4 kg
Fuente de alimentación	Entrada: 100-240V 50/60 Hz 0,3 A Salida: CC 9V 1 A
Consumo de energía	9 W
Rango de temperatura de funcionamiento	De 0 a 45 °C
Láser de longitud de ondas	650 nm
Sistema de vídeo	NTSC
Respuesta de frecuencia	20 Hz-20 KHz $\pm$ 1 dB
Relación señal/ruido	$\geq$ 80 dB
Distorsión de audio + ruido	$\leq$ -80 (1 KHz)
Separación de canales	$\geq$ 80 dB
Rango dinámico	$\geq$ 80 dB
Salida de audio (audio analógico)	Nivel de salida: 2 V $\pm$ 10%
Impedancia de carga	10 K $\Omega$
Salida de vídeo	Nivel de salida: 1 Vp - p $\pm$ 20%
Impedancia de carga	75 $\Omega$

# 8 Solución de problemas



## Advertencia

- Riesgo de descarga eléctrica. No quite nunca la carcasa del reproductor.

Para que la garantía mantenga su validez, no trate nunca de reparar el sistema usted mismo.

Si tiene problemas al usar el reproductor, compruebe los siguientes puntos antes de llamar al servicio técnico. Si no consigue resolver el problema, registre el reproductor y solicite asistencia en [www.philips.com/welcome](http://www.philips.com/welcome).

### No hay alimentación

- Compruebe que las dos clavijas del cable de alimentación están bien conectadas.
- Asegúrese de que haya corriente en la toma del encendedor del coche o en la toma de CA.

### No hay sonido

- Asegúrese de que se ha conectado correctamente el cable AV.

### Imagen distorsionada

- Limpie el disco. Limpie el disco desde el centro hacia fuera con un trapo limpio y suave, que no deje pelusa.
- Asegúrese de que el formato de salida del vídeo sea compatible con el televisor.
- Cambie el formato de salida de vídeo para ajustarlo a su televisor o programa.
- La pantalla LCD está fabricada con tecnología de alta precisión. Sin embargo, tal vez vea aparecer pequeños puntos negros o puntos brillantes (rojos, azules, verdes) de forma continua en la pantalla LCD. Este es un resultado normal del proceso de fabricación y no indica ninguna avería.

### No se puede reproducir el disco

- Asegúrese de que la etiqueta del disco esté hacia arriba.
- Limpie el disco. Limpie el disco desde el centro hacia fuera con un trapo limpio y suave, que no deje pelusa.
- Compruebe si el disco está dañado probando con otro disco.

### El reproductor se calienta

- Cuando el reproductor está en uso durante un largo período de tiempo, la superficie se calienta. Esto es normal.

Philips Consumer Lifestyle  
A Division of Philips Electronics North America Corporation  
P.O. BOX 671539, Marietta, GA. 30006-0026

Meet Philips at the Internet  
<http://www.philips.com/welcome>

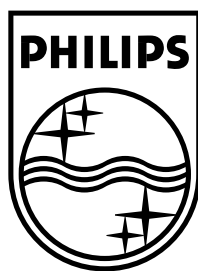

Printed in China

PET7402(S)\_UM\_V2.0