

Register your product and get support at
www.philips.com/welcome

HTS2500
HTS2501



PHILIPS

Sisällysluettelo

1	Huomaus	2
	Tekijänoikeus	2
	Yhdenmukaisuus	2
	Verkkosulake (vain Iso-Britannia)	2
	Tavaramerkit	2

2	Tärkeää	3
	Turvallisuus	3
	Tuotteen hoito	3
	Vanhan tuotteen sekä vanhojen akkujen ja paristojen hävittäminen	4

3	Kotiteatterijärjestelmä	4
	Päälaite	4
	Kaukosäädin	5

4	Kotiteatterijärjestelmän liittäminen	6
	Liittimet	6
	Television liitännät	7
	Äänen liittäminen televisiosta tai muista laitteista	7

5	Kotiteatterin käyttäminen	8
	Ennen aloittamista	8
	Äänen valinta	8
	Levyn toistaminen	9
	Toistaminen USB-muistilaitteesta	10
	Lisää levy- tai USB-toistotoimintoja	10
	Radiotoisto	10
	Äänen toistaminen televisiosta tai muista laitteista	10

6	Asetusten muuttaminen	11
	Asetusvalikon avaaminen	11
	Yleisten asetusten muuttaminen	11
	Ääniasetusten muuttaminen	11
	Videoasetusten muuttaminen	12
	Omien asetusten muuttaminen	12

7	Ohjelmiston päivittäminen	13
	Ohjelmistoversion tarkistaminen.	13
	Ohjelmiston päivittäminen CD-R-levyltä tai USB-laitteelta	13

8	Tuotetiedot	13
----------	--------------------	----

9	Vianmääritys	14
----------	---------------------	----

10	Hakemisto	15
-----------	------------------	----

1 Huomautus

Tekijänoikeus



Be responsible
Respect copyrights

Tämä laite sisältää kopiosuojatekniikkaa, joka on suojattu Yhdysvaltain patenteilla ja muilla Rovi Corporationin immateriaalioikeuksilla. Tekniikan valmistustavan selvittäminen ja laitteen purkaminen on kiellettyä.

Tekijänoikeus Isossa-Britanniassa

Tallennukseen ja toistoon tarvitaan ehkä lupa. Lisätietoja Copyright Act 1956 ja The Performers Protection Acts 1958 to 1972.

Yhdenmukaisuus



Tämä laite on direktiivien 2006/95/EC (pienjännite), 2004/108/EC (EMC) oleellisten vaatimusten ja niitä koskevien direktiivien muiden ehtojen mukainen.

Verkkosulake (vain Iso-Britannia)

Tässä tuotteessa voi käyttää hyväksyttyä muottipuristettua pistoketta. Jos verkkosulake on vaihdettava, tilalle on asetettava samanarvoinen sulake kuin pistokkeessa on ilmoitettu (esim. 10 A).

- 1 Irrota sulakensä ja sulake.
- 2 Uuden sulakkeen on oltava BS 1362 -standardin mukainen ja sen on oltava ASTA:n hyväksymä. Jos sulake katoaa, tarkista oikea sulaketyyppi jälleenmyyjältä.
- 3 Aseta sulakensä paikalleen.



Huomautus

- Jotta laite olisi EMC-direktiivin (2004/108/EY) mukainen, pistoketta ei saa irrottaa virtajohdosta.

Tavaramerkit



Valmistettu Dolby Laboratoriesin luvalla. Dolby ja kaksois-D-symboli ovat Dolby Laboratoriesin tavaramerkkejä.



DivX®, DivX Certified® ja niihin liittyvät logot ovat DivX, Inc.:n rekisteröityjä tavaramerkkejä, joihin on käyttö lupa.

DivX Ultra® Certified lisätoimintoja ja huippulaadukkaan sisällön sisältävän DivX® -videon toistoon.

TIETOJA DIVX-VIDEOSTA: DivX® on DivX, Inc.:n kehittämä digitaalinen videomuoto. Tämä on virallinen DivX Certified -laite, joka toistaa DivX-videota. Osoitteessa www.divx.com on lisätietoja, ja sieltä saat ohjelmistotyökaluja, joilla voit muuntaa tiedostot DivX-videoksi.

TIETOJA DIVX VIDEO-ON-DEMANDISTA: Tämä DivX Certified® -laite on rekisteröitävä, jotta sillä voi toistaa DivX VOD (Video-on-demand) -sisältöä. Voit luoda rekisteröintikoodin laitteen asetusvalikon DivX VOD -osassa. Suorita rekisteröinti loppuun ja lue lisää DivX VOD -videosta käyttämällä tätä koodia osoitteessa vod.divx.com.

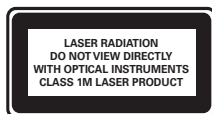

Alueelliset ilmoitukset

Luokan 1 laserlaite

Varoitus! Laitteen käyttäminen muulla kuin tässä käyttöohjeessa mainitulla tavalla saattaa altistaa käyttäjän turvallisuusluokan 1 ylittävälle näkymättömälle lasersäteilylle. Oikeus muutoksiin varataan. Laite ei saa olla alttiina tippu- ja roiskevedelle. Huom. Toiminnanvalitsin on kytketty toisiopuolelle, eikä se kytke laitetta irti sähköverkosta. Sisäänrakennettu verkko-osa on kytketty sähköverkkoon aina silloin, kun pistoke on pistorasiassa.

2 Tärkeää

Perehdy kaikkiin ohjeisiin ennen kuin alat käyttää kotiteatteria. Takuu ei ole voimassa, jos vika johtuu siitä, että ohjeita ei ole noudatettu.

Turvallisuus

Sähköiskun tai tulipalon vaara!

- Älä altista tuotetta tai lisätarvikkeita sateelle tai vedelle. Älä aseta nestettä sisältäviä astioita kuten maljakoita tuotteen lähelle. Jos nesteitä kaatuu tuotteen päälle tai sisään, irrota laite heti verkkopistorasiasta. Ota yhteys Philipsin asiakastukeen, jotta tuote tarkastetaan ennen käyttöä.
- Älä aseta tuotetta tai lisätarvikkeita avotulen tai muiden lämmönlähteiden lähelle tai suoraan auringonvaloon.
- Älä koskaan aseta esineitä ilmastointiukkoihin tai muihin tuotteen aukkoihin.
- Kun järjestelmän virta katkaistaan laitteen katkaisimesta tai irrottamalla pistoke, laite on helppo ottaa uudelleen käyttöön.
- Irrota tuotteen virtajohto pistorasiasta ennen ukkosmyrskyä.
- Irrota virtajohto aina vetämällä pistokkeesta, ei johdosta.

Oikosulun tai tulipalon vaara!

- Ennen kuin liität tuotteen pistorasiaan, varmista, että virran jännite vastaa laitteen takaseinään tai pohjaan painettua arvoa. Älä liitä tuotetta pistorasiaan, jos jännite ei ole sama.

Loukkaantumisen tai kotiteatterijärjestelmän vaurioitumisen vaara!

- Käytä seinälle kiinnitettävän tuotteen kiinnittämiseen ainoastaan tuotteen mukana toimitettua telinettä. Kiinnitä järjestelmä seinään, joka kestää tuotteen ja telineen painon. Koninklijke Philips Electronics N.V. Philips ei vastaa virheellisestä seinäkiinnityksestä, jonka seurauksena tapahtuu onnettomuus tai vahinko.
- Kiinnitä jalustalle kiinnitettävät kaiuttimet ainoastaan laitteen mukana toimitettuihin jalustoihin. Kiinnitä jalustat kaiuttimiin tiukasti. Sijoita asennetut jalustat tasaiselle pinnalle, joka kestää kaiuttimen ja jalustan yhteispainon.

- Älä koskaan aseta tuotetta tai muita esineitä virtajohtojen tai muiden elektronisten laitteiden päälle.
- Jos tuotetta kuljetetaan alle 5 °C:n lämpötilassa, poista tuote pakkauksesta ja anna sen lämmetä huoneenlämpöiseksi ennen sen liittämistä virtalähteeseen.
- Näkyvää ja näkymätöntä lasersäteilyä, kun laite on auki. Vältä altistumista säteelle.
- Älä kosketa levykelkan sisäistä optista linssiä.

Ylikuumentumisen vaara!

- Älä koskaan asenna tuotetta ahtaaseen tilaan. Jätä tuotteen ympärille vähintään 10 cm tilaa, jotta ilma pääsee kiertämään. Varmista, että verhot tai muut esineet eivät peitä tuotteen ilmastointiukkoja.

Saastumisen vaara!

- Käytä aina samanlaisia paristoja yhdessä (älä sekoita esimerkiksi vanhoja ja uusia tai hiili- ja alkalipohjaisia paristoja keskenään).
- Poista käytetyt paristot kaukosäätimestä. Poista paristot myös, jos tiedät, ettei kaukosäädintä käytetä pitkään aikaan.
- Paristot ovat ongelmajätettä: toimita käytetyt paristot asianmukaiseen keräyspisteeseen.

Tuotteen hoito

- Älä aseta levykelkkaan muita esineitä kuin levyjä.
- Älä aseta naarmuuntuneita tai haljonneita levyjä levykelkkaan.
- Poista levyt levykelkasta, jos laite on käyttämättä pitkään.
- Puhdista laitetta vain mikrokuituliinalla.

Vanhan tuotteen sekä vanhojen akkujen ja paristojen hävittäminen



Tuotteen suunnittelussa ja valmistuksessa on käytetty laadukkaita materiaaleja ja osia, jotka voidaan kierrättää ja käyttää uudelleen.



Tuotteeseen kiinnitetty yliväivä roskakorin kuva tarkoittaa, että tuote kuuluu Euroopan parlamentin ja neuvoston direktiivin 2002/96/EY soveltamisalaan. Tutustu paikalliseen sähkö- ja elektroniikkalaitteiden keräysjärjestelmään.

Toimi paikallisten sääntöjen mukaan äläkä hävitä vanhoja tuotteita talousjätteen mukana.

Tuotteen asianmukainen hävittäminen auttaa vähentämään ympäristölle ja ihmisille mahdollisesti koituvia haittavaikutuksia.



Laitteessa on akut tai paristot, jotka ovat Euroopan parlamentin ja neuvoston direktiivin 2006/66/EY vaatimusten mukaiset, eikä niitä voi hävittää tavallisen talousjätteen mukana.

Ota selvää paikallisista akkujen hävittämiseen ja keräämiseen liittyvistä säännöistä. Akkujen asianmukainen hävittäminen auttaa vähentämään ympäristölle ja ihmisille koituvia haittavaikutuksia.

3 Kotiteatterijärjestelmä

Olet tehnyt erinomaisen valinnan ostaessasi Philipsin laitteen! Käytä hyväksesi Philipsin tuki ja rekisteröi kotiteatteri osoitteessa www.philips.com/welcome.

Päälaite

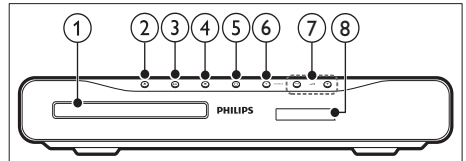

- ① **Levyalusta**
- ② ▲ **(Avaa/Sulje)**
Avaa tai sulkee levyalustan.
- ③ ►|| **(Toisto/Tauko)**
Aloittaa tai keskeyttää levyn toistamisen tai jatkaa sitä.
- ④ ■ **(Pysäytä)**
 - Lopettaa toiston.
 - Radiotilassa poistaa nykyisen pikavalinta-aseman.
- ⑤ ⏻ **(Valmiustila)**
Käynnistää kotiteatterin tai siirtää sen valmiustilaan.
- ⑥ **SOURCE**
Valitsee kotiteatterin ääni- ja kovalähteen.
- ⑦ ▲/▼ **+/-**
Lisää tai vähentää äänenvoimakkuutta.
- ⑧ **Näyttö**

Kaukosäädin

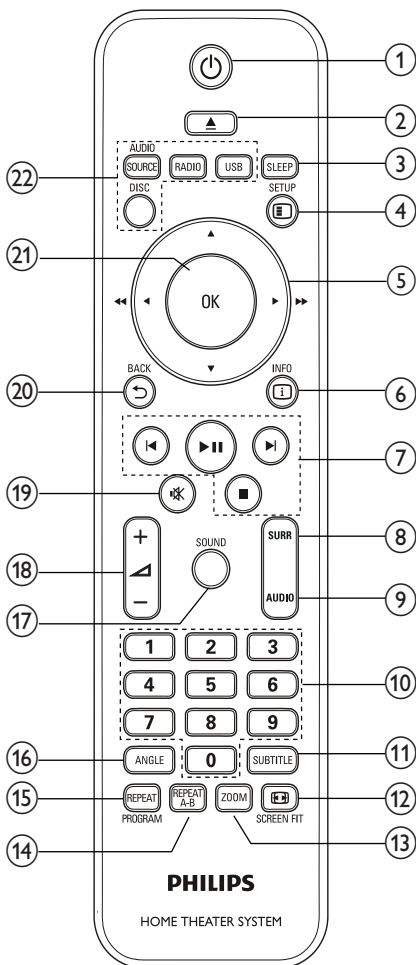

- ① **⏻ (Valmiustila)**
Käynnistää kotiteatterin tai siirtää sen valmiustilaan.
- ② **▲ (Avaa/Sulje)**
Avaa tai sulkee levyalustan.
- ③ **SLEEP**
Siirtää kotiteatterin valmiustilaan valitun ennalta määritetyn ajan kuluttua.
- ④ **⏸️ SETUP**
Avaa tai sulkee asetusvalikon.

- ⑤ **⏪⏩ (Navigointipainikkeet)**
 - Valikoissa siirtyminen.
 - Videotilassa voit siirtyä nopeasti eteen- tai taaksepäin painamalla vasemmalle tai oikealle osoittavaa painiketta.
 - Radiotilassa voit hakea radioasemia painamalla vasemmalle tai oikealle osoittavaa painiketta. Voit hienosäätää radiotaajuutta painamalla ylös tai alas osoittavaa painiketta.
- ⑥ **ⓘ INFO**
Näyttää nykyiset toistotiedot.
- ⑦ **Toistopainikkeet**
Toiston ohjaaminen.
- ⑧ **SURR (Surround-ääni)**
Siirtyy käyttämään surround- tai stereoääntä.
- ⑨ **AUDIO**
Valitsee audiokielen tai -kanavan.
- ⑩ **Numeropainikkeet**
Valitsee soitetavan laitteen.
- ⑪ **SUBTITLE**
Videon tekstityskielen valitseminen.
- ⑫ **⏏️ SCREEN FIT**
Sovittaa kuvasuhteen television kuvaruudun mukaan.
- ⑬ **ZOOM**
Zoomaa videon kohtaukseen tai kuvaan.
- ⑭ **REPEAT A-B**
Merkitsee kaksi osan tai raidan kohtaa uusintatoistoa varten tai poistaa uusintatoistotilan käytöstä.
- ⑮ **REPEAT / PROGRAM**
 - Valitsee uudelleentoisto- tai satunnaistoistotilan.
 - Ohjelmoi radioasemia radiotilassa.
- ⑯ **ANGLE**
Näyttää eri kamerakulmien asetukset.
- ⑰ **SOUND**
Valitsee äänitilan.
- ⑱ **⚡ +/-**
Lisää tai vähentää äänenvoimakkuutta.
- ⑲ **🔊 (Mykistys)**
Mykistää tai palauttaa äänen.
- ⑳ **↩️ BACK**
Palaa edelliseen valikkonäyttöön.

- ②1 OK
Vahvistaa syötetyn tiedon tai valinnan.
- ②2 SOURCE-painikkeet
- **AUDIO SOURCE:** Valitsee audiotulolähteen.
 - **RADIO:** Valitsee FM-radion.
 - **USB:** Siirtyy USB-muistilaitteeseen.
 - **DISC:** Siirtyy levylähteeseen.

4 Kotiteatterijärjestelmän liittäminen

Tässä luvussa on ohjeita kotiteatterin liittämistä television ja muihin laitteisiin. Kotiteatterin perusliitännät ja lisätarvikkeet on esitelty pikaoppaassa. Kattava interaktiivinen opas on osoitteessa www.connectivityguide.philips.com.

Huomautus

- Tuotteen takaosan tai pohjan tyyppikilvessä on tunnistetietoja ja jännitemerkintä.
- Varmista ennen liitännöjen tekemistä, että kaikki laitteet on irrotettu virtalähteestä.

Liittimet

Television sivussa olevat liittimet

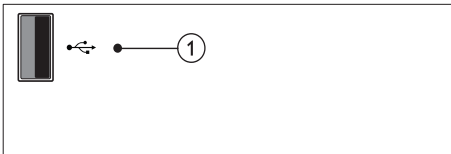

- ①  (USB)
USB-muistilaitteen ääni-, video- tai kuvatulo.

Takaosan liittimet

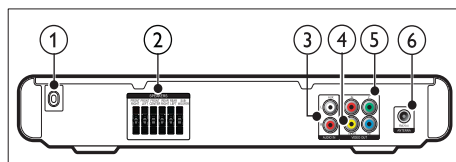

- ① **AC MAINS~ -liitäntä**
Virtalähteen liitäntä.
- ② **SPEAKERS**
Kaiuttimien ja subwooferin liitäntä.
- ③ **AUDIO IN-AUX**
Television tai analogisen laitteen analogisen äänilähdön liitäntä.
- ④ **VIDEO OUT-VIDEO**
Television komposiittivideotulon liitäntä.

- 5 VIDEO OUT-Y Pb Pr
Television komponenttvideotulon liittämä.
- 6 FM ANTENNA
FM-antennin liittämä radiovastaanottoa varten.

Television liittämät

Liitä kotiteatteri suoraan televisioon jollakin seuraavista liittimistä (laadukkaimmasta videolaadusta peruslaatuun):

- 1 Komponenttideo
- 2 Komposiittideo

1. vaihtoehto: TV:n liittämisen YPbPr (komponenttideo) -liittämään

Huomautus

- Komponenttvideokaapelissa tai -liittimessä voi lukea Y Cb Cr tai YUV.

(Kaapeli on lisävaruste)

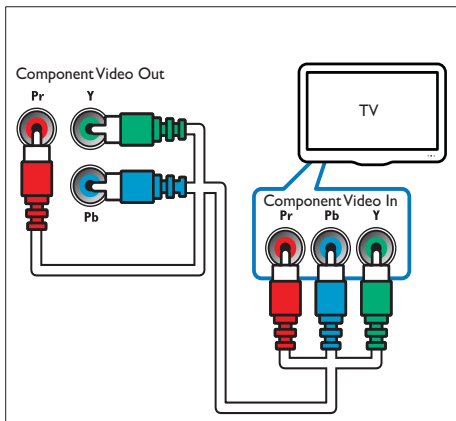

2. vaihtoehto: TV:n liittämisen komposiittivideoliittämään (CVBS)

Huomautus

- Komposiittivideokaapelissa tai -liittimessä voi lukea AV IN, VIDEO IN, COMPOSITE tai BASEBAND.

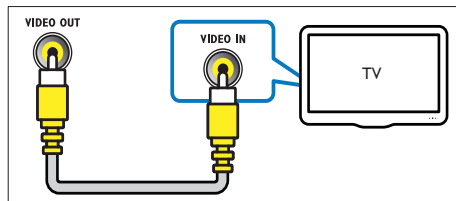

Äänen liittämisen televisiosta tai muista laitteista

Käytä kotiteatteria äänen toistamiseen TV:stä tai muusta laitteesta, kuten kaapelivastaanottimesta.

Vihje

- Valitse äänilähde painamalla AUDIO SOURCE-painiketta.

(Kaapeli on lisävaruste)

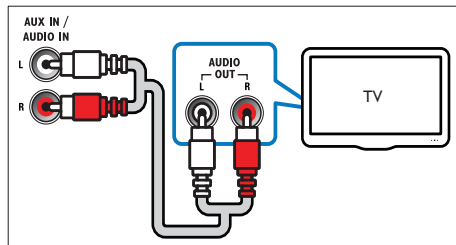

5 Kotiteatterin käyttäminen

Tässä luvussa on tietoja siitä, miten kotiteatterilla voi toistaa mediaa useista eri lähteistä.

Ennen aloittamista

Tarkista seuraavat asiat:

- Tee tarvittavat liitännät ja suorita asennus pikaoppaassa kuvatulla tavalla.
- Vaihda TV oikeaan lähteeseen kotiteatteria varten.

Äänen valinta

Tässä luvussa kerrotaan, miten valitaan paras ääni videolle tai musiikille.

Äänitilan muuttaminen

Valitse videolle tai musiikille sopiva esimääritetty äänitila.

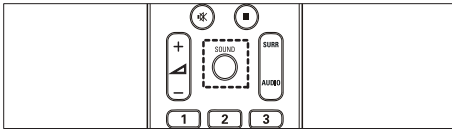

Selaa äänitiloja painamalla **SOUND** -painiketta toistuvasti.

Äänitila	Kuvaus
ACTION / ROCK	Parannettu ala- ja yläalue. Soveltuu erityisesti toimintaelokuihin ja rock- tai pop-musiikille.
DRAMA / JAZZ	Selkeä keski- ja yläalue. Soveltuu erityisesti draamaelokuihin ja jazz-musiikille.
CONCERT/ CLASSIC	Neutraali ääni. Soveltuu erityisesti livekonserttien ja klassisen musiikin kuunteluun.
SPORTS	Maltillinen keskitaajuus ja surround-tehosteet kirkastavat äänet ja korostavat urheilutapahtumien tunnelmaa.
NIGHT	Tämä dynaamisesti ohjattu äänitila sopii elokuvien katselemiseen yöllä ja rauhallisen taustamusiikin kuuntelemiseen.

Surround-tilan muuttaminen

Surround-tiloilla koet täydellisen kuunteluelämyksen.

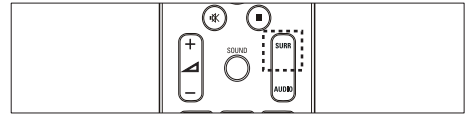

Paina **SURRE**-painiketta toistuvasti, kun haluat selata surround-tiloja.

Asetus	Kuvaus
MULTI-CHANNEL	Vaikuttava monikanavaääni takaa laadukkaan elokuvanautinnon.
STEREO	Kaksikanavainen stereoääni. Soveltuu musiikin kuunteluun.

Levyn toistaminen

Kotiteatteri voi toistaa erityyppisiä levyjä, kuten videoita, äänilevyjä ja jopa useita mediatyyppejä sisältäviä levyjä (esimerkiksi CD-R-levy, jossa on JPEG-kuvia ja MP3-musiikkitiedostoja).

- 1 Aseta levy kotiteatteriin.
- 2 Paina **DISC**.
↳ Levyn toisto alkaa tai levyn päävalikko tulee näkyviin.
- 3 Ohjaa toistoa seuraavilla painikkeilla:

Painike	Toimenpide
Navigointipainikkeet	Valikoissa siirtyminen.
OK	Vahvistaa syötetyn tiedon tai valinnan.
▶ 	Aloittaa tai keskeyttää levyn toistamisen tai jatkaa sitä.
■	Lopettaa toiston.
◀ / ▶	Siirtyä edelliseen tai seuraavaan kappaleeseen, osaan tai tiedostoon.
◀◀ / ▶▶	Nopea siirtyminen eteen- tai taaksepäin. Hakunopeus muuttuu toistuvasti painettaessa.
ZOOM	Zoomaa videon kohtaukseen tai kuvaan.
REPEAT A-B	Merkitsee kaksi osan tai raidan kohtaa uusintatoistoa varten tai poistaa uusintatoistotilan käytöstä.
◻ SCREEN FIT	Sovittaa kuvasuhteen television kuvaruudun mukaan.

Videoasetusten käyttö

Videon katsomisen aikana voi käyttää useita hyödyllisiä ominaisuuksia.



Huomaus

- Käytettävissä olevat videoasetukset riippuvat videolähteestä.

Painike	Toimenpide
▲ / ▼	Hidas haku eteen- tai taaksepäin. Hakunopeus muuttuu toistuvasti painettaessa. VCD/SVCD: hidas haku taaksepäin ei onnistu.
AUDIO	Valitsee audiokielen tai -kanavan.
SUBTITLE	Videon tekstityskielen valitseminen.
◻ INFO	Näyttää nykyiset toistotiedot.
REPEAT	Osan tai nimikkeen uusintatoisto.
ANGLE	Näyttää eri kamerakulmien asetukset.

Kuva-asetusten käyttö

Kuvien katsomisen aikana voi käyttää useita hyödyllisiä ominaisuuksia.

Painike	Toimenpide
▲ / ▼	Kuvan kiertäminen myötä- tai vastapäivään.
◀ / ▶	Siirtyminen edelliseen tai seuraavaan kuvaan.
REPEAT	Toistaa kansiossa olevan yksittäisen tiedoston tai koko kansion uudelleen. Toistaa kansiossa olevat tiedostot satunnaisessa järjestyksessä.
◻ INFO	Näyttää valokuva-albumit pikkukuvanäkymässä.

Ääniasetusten käyttö

Äänen toistamisen aikana voi käyttää useita hyödyllisiä ominaisuuksia.

Painike	Toimenpide
REPEAT	Kappaleen uusintatoisto, koko levyn uusintatoisto tai satunnaistoisto.

Toistaminen USB-muistilaitteesta

Kotiteatterissa on USB-liitäntä, jonka avulla voit katsella valokuvia, kuunnella musiikkia tai katsella elokuvia, jotka on tallennettu USB-muistilaitteeseen.

- 1 Liitä USB-muistilaite kotiteatteriin.
- 2 Paina **USB**.
↳ Sisällönselausvalikko tulee näkyviin.
- 3 Valitse tiedosto ja paina **OK**.
- 4 Ohjaa toistoa (katso 'Levyn toistaminen' sivulla 9) toistopainikkeilla.



Huomautus

- Jos USB-muistilaite ei sovi liittimeen, käytä USB-jatkokaapelia.
- Kotiteatterijärjestelmä ei tue digitaalikameraita, jotka tarvitsevat tietokoneohjelman kuvien näyttämiseen.
- USB-muistilaitteen on oltava FAT- tai DOS-formatoitu ja massamuistityyppi-yhteensopiva.

Lisää levy- tai USB-toistotoimintoja

Videoiden ja kuvien toistamiseen levyltä ja USB-muistilaitteelta on olemassa lukuisia lisäominaisuuksia.

Musiikkidiasityksen toistaminen

Voit luoda musiikkidiasityksen toistamalla musiikkitiedostoja ja kuvia samanaikaisesti. Tiedostojen on oltava samalla levyllä tai samassa USB-muistilaitteessa.

- 1 Toista musiikkiraita.
- 2 Selaa kuvatiedostoon ja käynnistä diasitys painamalla **OK**-painiketta.
- 3 Pysäytä diasitys painamalla **■**-painiketta.
- 4 Pysäytä musiikin toisto painamalla **■**-painiketta.

Siirtyminen toistettaessa tiettyyn kohtaan

Nopea siirtyminen videon tiettyyn kohtaan antamalla kohtauksen ajan.

- 1 Paina videon toiston aikana **INFO**-painiketta.
- 2 Valitse **Navigointipainikkeet** ja **OK** ja valitse
 - **[Nimikkeen aika]**: Nimikkeen aika.
 - **[Osan aika]**: Osan aika.
 - **[Levy aika]**: Levyn aika.
 - **[Kpl aika]**: Raidan aika.
- 3 Anna kohtauksen aika ja paina sitten **OK**-painiketta.

Radiotoisto

Kotiteatteriin voi tallentaa jopa 40 radioasemaa.

- 1 Tarkista, että FM-antenni on liitetty laitteeseen.
- 2 Paina **RADIO**.
↳ Teksti **AUTO INSTALL...PRESS PLAY** näkyy näyttöpaneelissa, jos et ole asentanut radioasemia. Paina **▶||**.
- 3 Ohjaa toistoa seuraavilla painikkeilla:

Painike	Toimenpide
◀/▶	Pikavalinta-aseman valitseminen.
◀◀/▶▶	Radioaseman haku.
▲▼	Radiotaajuuden hienosäätö.
■	Poista pikavalintakanava painamalla pitkään. Lopeta radioasemien asennus painamalla tätä painiketta.
PROGRAM	Manuaalinen: Siirry ohjelmointitilaa painamalla kerran. Toinen painallus tallentaa radioaseman. Automaattinen: Jos haluat asentaa radioasemat uudelleen, paina painiketta viiden sekunnin ajan.



Huomautus

- AM- ja digitaaliradiota ei tueta.
- Jos stereosignaalia ei havaita tai asemia havaitaan alle viisi, näyttöön ilmestyy viesti, jossa kehoitetaan asentamaan radioasemat uudelleen.
- Parhaan vastaanoton saat asettamalla antennin etäälle televisiosta ja muista säteilylähteistä.

Äänen toistaminen televisiosta tai muista laitteista

Valitse liitetyn laitteen äänilähde painamalla toistuvasti **AUDIO SOURCE**-painiketta.

6 Asetusten muuttaminen





Tässä luvussa kerrotaan, miten kotiteatterin asetuksia muutetaan.



! Varoitus

- Useat asetukset on jo määritetty niin, että kotiteatteri toimii parhaalla mahdollisella tavalla. Jos sinulla ei ole erityistä syytä muuttaa asetuksia, on paras käyttää oletusasetuksia.

Asetusvalikon avaaminen

- 1 Paina  **SETUP**.
↳ Näkyviin tulee seuraava valikko:

Merkki	Kuvaus
	[Yleiset asetukset]
	[Audioaset.]
	[Videoaset.]
	[Omat asetukset]

- 2 Valitse asetusvalikko ja paina **OK**-painiketta. Seuraavissa osissa kerrotaan, kuinka kotiteatterin asetuksia voi muuttaa.
- 3 Palaa edelliseen valikkoon painamalla  **BACK** tai poistu painamalla  **SETUP**.

☰ Huomaus

- Harmaana näkyviä asetuksia ei voi muuttaa.

Yleisten asetusten muuttaminen

- 1 Paina  **SETUP**.
- 2 Valitse [**Yleiset asetukset**] ja paina **OK**-painiketta.
- 3 Valitse ja muokkaa seuraavia asetuksia:
 - [**Valikkokieli**] : Näyttövalikon kielen valitseminen.
 - [**Ruudunsääst.**] : Näytönsäästäjätilan ottaminen käyttöön ja poistaminen käytöstä. Jos näytönsäästäjätila on käytössä, näyttö siirtyy valmiustilaan, kun se on ollut 10 minuuttia käyttämättä (esimerkiksi tauko- tai pysäytystilassa).
 - [**DivX(R)Vod-Koodi**] : Näyttää kotiteatterin DivX VOD -rekisteröintikoodin.
- 4 Vahvista valinta painamalla **OK**.

☰ Huomaus

- Ennen kuin ostat DivX-videoita ja katselet niitä kotiteatterijärjestelmälläsi, rekisteröi kotiteatterisi DivX VOD -koodia käyttäen osoitteessa www.divx.com.

Ääniasetusten muuttaminen

- 1 Paina  **SETUP**.
- 2 Valitse [**Audioaset.**] ja paina **OK**-painiketta.
- 3 Valitse ja muokkaa seuraavia asetuksia:
 - [**Kaiutinvoim.**] : Yksittäisten kaiuttimien äänenvoimakkuuden säätäminen mahdollisimman tasapainoisen äänen saamiseksi.
 - [**Kaiutinvive**] : Keski- ja takakaiuttimien viiveajan määrittäminen samantasoisen äänen saamiseksi kaikista kaiuttimista.
- 4 Vahvista valinta painamalla **OK**.

Videoasetusten muuttaminen

- 1 Paina  **SETUP**.
- 2 Valitse [**Videoaset.**] ja paina **OK**-painiketta.
- 3 Valitse ja muokkaa seuraavia asetuksia:
 - [**TV-järjestelmä**] : Television kanssa yhteensopivan TV-järjestelmän valitseminen.
 - [**TV-näyttö**] : TV-ruudulle sopivan kuvien näyttömuodon valitseminen.
 - [**Sovita näyttöön**] : TV-ruudulle parhaiten sopivan koko näytön muodon valitseminen.
 - [**Väriasetus**] : Esimääritetyn väriasetuksen valitseminen.
 - [**Progressive**] : Progressive Scan -tilan ottaminen käyttöön ja poistaminen käytöstä.
- 4 Vahvista valinta painamalla **OK**.



Huomautus

- Paras asetus on automaattisesti valittuna televisiossa. Jos haluat vaihtaa asetusta, varmista, että televisio tukee uutta asetusta.
- Jotkin videoasetukset riippuvat videolähteestä. Varmista, että levy ja televisio tukevat asetusta tai toimintoa.

Omien asetusten muuttaminen

- 1 Paina  **SETUP**.
- 2 Valitse [**Omat asetukset**] ja paina **OK**-painiketta.
- 3 Valitse ja muokkaa seuraavia asetuksia:
 - [**Ääni**] : Videon äänen kielen valitseminen.
 - [**Tkstititys**] : Videon tekstityskielen valitseminen.
 - [**Levyvalikko**] : Videolevyn valikkokielen valitseminen.
 - [**Lukitus**] : Ikkäluokituksen sisältävien levyjen käytön rajoittaminen. Jos haluat toistaa kaikki levyt välittämättä ikäluokituksista, valitse taso 8.
 - [**PBC**] : Näyttää tai ohittaa VCD- ja SVCD-levyjen sisältövalikot.
 - [**Salasana**] : Rajoitetun levyn toistamiseen tarvittavan PIN-koodin määrittäminen tai vaihtaminen. Jos käytössä ei ole PIN-koodia tai olet unohtanut sen, kirjoita **0000**.
 - [**DivX Teksti**] : Valitse DivX-tekstitystä tukeva merkistö.
 - [**Versiotiedot**] : Näyttää kotiteatterin ohjelmistoversion.
 - [**Oletus**] : Kotiteatterin tehtaalla ohjelmoitujen oletusasetusten palauttaminen.
- 4 Vahvista valinta painamalla **OK**.



Huomautus

- Jos haluamasi levyn kieli ei ole käytettävissä, voit valita luettelosta [**Muu**]-asetuksen ja kirjoittaa 4-numeroisen kielikoodin, jonka voit valita tämän oppaan lopusta.
- Jos valitset kielen, jota ei ole levyllä, kotiteatteri käyttää levyn oletuskieltä.
- Levylukon, salasanan (PIN-koodin) ja lapsilukkoasetusten oletusarvoja ei voi palauttaa.

7 Ohjelmiston päivittäminen

Kun tarkistat uudet päivitykset, vertaa kotiteatterin nykyisen ohjelmiston versiota Philipsin sivustossa mahdollisesti olevaan uusimpaan ohjelmistoversioon.

Ohjelmistoversion tarkistaminen.

- 1 Paina  **SETUP**.
- 2 Valitse [**Omat asetukset**] > [**Versiotiedot**] ja paina **OK**-painiketta.
↳ Ohjelmiston versiotiedot näytetään.

Ohjelmiston päivittäminen CD-R-levyltä tai USB-laitteelta

- 1 Tarkista uusin ohjelmistoversio osoitteesta www.philips.com/support.
 - Hae laitteesi malli ja napsauta kohtaa Ohjelmistot ja ohjaimet.
- 2 Lataa ohjelmisto CD-R-levylle tai USB-muistilaitteelle.
- 3 Aseta CD-R-levy tai liitä USB-muistilaite kotiteatteriin.
- 4 Vahvista päivitys noudattamalla TV:n ohjeita.
↳ Kun päivitys on valmis, kotiteatteri sammuu ja käynnistyy uudelleen automaattisesti.
 - Jos näin ei tapahdu, irrota virtajohto muutamaksi sekunniksi ja liitä se sitten uudelleen.

Varoitus

- Älä katkaise laitteen virtaa tai poista CD-R-levyä tai irrota USB-laitetta kesken ohjelmistopäivityksen. Kotiteatteri voi vahingoittua.

8 Tuotetiedot

Huomautus

- Muotoilu ja tiedot voivat muuttua ilman erillistä ilmoitusta.

Aluekoodi

Aluekoodi on merkitty kotiteatterin takapaneelissa tai pohjassa olevaan tyyppikilpeen.

Maa	DVD
Eurooppa, Iso-Britannia	
Tyyntenmeren puoleinen Aasia, Taiwan, Korea	
Latinalainen Amerikka	
Australia, Uusi-Seelanti	
Venäjä, Intia	
Kiina	

Toistettavat levyt

DVD-Video, DVD+R/+RW, DVD-R/-RW, CD-R/CD-RW, Audio CD, Video CD/SVCD, Picture CD, MP3-CD, WMA-CD, DivX-CD, USB-muistilaite

Tiedostomuoto

- Ääni: .mp3, .wma
- Video: .divx, .divx ultra, .mpeg, .mpg, .wmv (simple profile)
- Kuva: .jpeg, .jpg

Vahvistin

- Kokonaislähtöteho: 300 W RMS (30 % THD)
- Taajuusvaste: 20 Hz–20 kHz / ±3 dB
- Signaali/kohina-suhde: >65 dB (CCIR) / (A-painotettu)
- Tuloherkkyys:
 - AUX: 1000 mV

Video

- Signaalijärjestelmä: PAL/NTSC

Ääni

- Näytteenottotaajuus:
 - MP3: 32 kHz, 44,1 kHz, 48 kHz
 - WMA: 44,1 kHz, 48 kHz
- Vakiobittinopeus:
 - MP3: 112–320 kbps
 - WMA: 48–192 kbps

Radio

- Viritysalue: FM 87,5–108 MHz (50 kHz)
- Signaali/kohina-suhde: FM 50 dB
- Taajuusvaste: FM 180 Hz–10 kHz / ± 6 dB

USB

- Yhteensopivuus: USB
- Luokat: UMS (USB Mass Storage Class)
- Tiedostojärjestelmä: FAT16, FAT32
- Tuetun muistin enimmäiskoko: < 160 Gt.

Päälaite

- Virtalähde: 110–240V, ~50–60 Hz;
- Virrankulutus: 55 W
- Virrankulutus valmiustilassa: $\leq 0,9$ W
- Mitat (LxKxS): 360 x 58 x 303 mm
- Paino: 2,3 kg

Subwoofer

- Impedanssi: 12 ohmia
- Kaiutinelementit: 133 mm (5,25") bassokaiutin
- Taajuusvaste: 20 Hz–150 Hz
- Mitat (LxKxS) : 160 xi 267,5 x 265 mm
- Paino: 2,65 kg
- Kaapeli: 2 m

Kaiuttimet

- Järjestelmä: Täyden kantaman satelliitti
- Kaiuttimen impedanssi: 3 ohmia
- Kaiutinelementit: 3-tuumainen koko aluekaiutin
- Taajuusvaste: 150 Hz–20 kHz
- Mitat (LxKxS): 100 x 100 x 75 mm
- Paino: 0.30–0,66 kg/kpl
- Kaapelin pituus:
 - Keskikaiutin: 1 m
 - Etukaiutin: 2 m
 - Takakaiutin: 10 m

Lasertiedot

- Tyyppi: puolijohdelaser GaAlA (CD)
- Aallonpituus: 645–665 nm (DVD), 770–800 nm (CD)
- Lähtöteho: 6 mW (DVD), 7 mW (VCD/CD)
- Säteen poikkeama: 60 astetta

9 Vianmääritys



Vakava varoitus

- Sähköiskun vaara. Älä koskaan avaa tuotteen runkoa.

Älä yritä korjata tuotetta itse, jotta takuu ei mitätöidy.

Jos sinulla on ongelmia laitteen käytön kanssa, tarkista seuraavat seikat, ennen kuin otat yhteyden huoltoon. Jos ongelma ei ratkea, rekisteröi tuote ja saat tukea osoitteessa www.philips.com/welcome.

Kun otat yhteyttä Philipsiin, sinulta kysytään laitteen malli ja sarjanumero. Malli- ja sarjanumero ovat laitteen tausta- tai alapuolella. Kirjoita numerot tähän:

Mallinumero _____

Sarjanumero _____

Päälaite

Kotiteatterijärjestelmän painikkeet eivät toimi.

- Irrota kotiteatterin virtajohto muutamaksi minuutiksi ja liitä se uudelleen.

Kuva

Ei kuvaa.

- Varmista, että TV:ssä on oikea lähde kotiteatteria varten.
- Jos näin käy muutettaessa TV-järjestelmää, käytä oletustilaa: 1) Paina **▲**-painiketta. 2) Paina **◀**-painiketta. 3) Paina **SUBTITLE**-painiketta.
- Jos näin tapahtuu otettaessa käyttöön Progressive Scan -tila, valitse sen oletustila: 1) Paina **▲**-painiketta. 2) Paina **◀**-painiketta. 3) Paina **AUDIO**-painiketta.

Ääni

Ääntä ei kuulu.

- Varmista, että äänikaapelit on liitetty, ja valitse oikea lähde (esimerkiksi **AUDIO SOURCE**) laitteelle, josta haluat toistaa.

TV-ohjelman ääni ei kuulu.

- Liitä äänikaapeli kotiteatterin äänitulosta television äänilähtöön ja valitse oikea äänilähde painamalla **AUDIO SOURCE** -painiketta toistuvasti.

Vääristynyt ääni tai kaiku.

- Varmista, että TV:n ääni on mykistetty tai vähimmäistasolla, jos toistat ääntä kotiteatterin kautta.

Toistaminen

Levyä ei voi toistaa.

- Puhdista levy.
- Varmista, että kotiteatteri tukee levyä (katso 'Tuotetiedot' sivulla 13).
- Varmista, että kotiteatteri tukee DVD:n aluekoodia.
- DVD±RW- tai DVD±R-levyt: varmista, että levy on viimeistely.

DivX-videotiedostojen toisto ei onnistu.

- Tarkista, että DivX-tiedosto on koodattu DivX-muuntimella kotiteatteritilaan.
- Varmista, että DivX-videotiedosto on kokonainen.

DivX-tekstitys ei näy oikein.

- Varmista, että tekstitystiedoston nimi vastaa elokuvan tiedostonimeä.
- Valitse oikea merkistö: 1) Paina  **SETUP**-painiketta. 2) Valitse **[Omat asetukset]**. 3) Valitse **[DivX Teksti]**. 4) Valitse tuettu merkistö. 5) Paina **OK**-painiketta.

USB-muistilaitteen sisältöä ei voi lukea.

- Varmista, että USB-muistilaitteen muoto on yhteensopiva kotiteatterin kanssa (katso 'Tuotetiedot' sivulla 13).
- Varmista, että USB-muistilaite on alustettu tiedostojärjestelmällä, jota kotiteatterijärjestelmä tukee.

TV-ruudussa näkyy teksti No entry tai x.

- Toimintoa ei voi käyttää.

10 Hakemisto

A

aluekoodi	13
asetusten muuttaminen	11
audio	
liitântä	7

Ä

ääni	
surround	8
tila	8
vianmääritys	14

D

diaesitys	
musiikkidiaesityksen toistaminen	10

E

esittely	
kaukosäädin	5
liittimet	6
päälaite	4

H

hoito	3
-------	---

K

kaukosäädin	5
kierrätys	4
kuva	
diaesitys	10, 9
pikkukuvat	9
valinnat	9
vianmääritys	14
kuvien kierto	9

L

levy	
toisto	9
tuetut levyt	13
liitântä	
muut laitteet	7
opas	6
Televisio	7
TV:n ääni	7, 10
liittimet	6

O

ohjelmisto

päivitys	13
versio	13

R

radio

ohjelmointi	10
toisto	10
virittäminen	10

T

tiedostomuodot	13
-----------------------	----

toisto

levy	9
radio	10
USB-massamuistilaite	10
valinnat	9
vianmääritys	15

tuotteen hävittäminen	4
------------------------------	---

tuotteen hoito	3
-----------------------	---

tuotteen tekniset tiedot	13
---------------------------------	----

turvallisuus	3
---------------------	---

TV

liitântä	7
TV:n ääni	7, 10

U

USB

ohjelmistopäivitys	13
toisto	10

uusinta	9, 10
----------------	-------

V

vahvistin	13
------------------	----

vianmääritys	14
---------------------	----

videon aikahaku	10
------------------------	----

Y

yhteystiedot	14
---------------------	----

Language Code

Abkhazian	6566	Inupiaq	7375	Pushto	8083
Afar	6565	Irish	7165	Russian	8285
Afrikaans	6570	Íslenska	7383	Quechua	8185
Amharic	6577	Italiano	7384	Raeto-Romance	8277
Arabic	6582	Ivrit	7269	Romanian	8279
Armenian	7289	Japanese	7465	Rundi	8278
Assamese	6583	Javanese	7486	Samoan	8377
Avestan	6569	Kalaallisut	7576	Sango	8371
Aymara	6589	Kannada	7578	Sanskrit	8365
Azerbaijani	6590	Kashmiri	7583	Sardinian	8367
Bahasa Melayu	7783	Kazakh	7575	Serbian	8382
Bashkir	6665	Kernewek	7587	Shona	8378
Belarusian	6669	Khmer	7577	Shqip	8381
Bengali	6678	Kinyarwanda	8287	Sindhi	8368
Bihari	6672	Kirghiz	7589	Sinhalese	8373
Bislama	6673	Komi	7586	Slovensky	8373
Bokmål, Norwegian	7866	Korean	7579	Slovenian	8376
Bosanski	6683	Kuanyama; Kwanyama	7574	Somali	8379
Brezhoneg	6682	Kurdish	7585	Sotho; Southern	8384
Bulgarian	6671	Lao	7679	South Ndebele	7882
Burmese	7789	Latina	7665	Sundanese	8385
Castellano, Español	6983	Latvian	7686	Suomi	7073
Catalán	6765	Letzeburgesch;	7666	Swahili	8387
Chamorro	6772	Limburgan; Limburger	7673	Swati	8383
Chechen	6769	Lingala	7678	Svenska	8386
Chewa; Chichewa; Nyanja	7889	Lithuanian	7684	Tagalog	8476
中文	9072	Luxembourgish;	7666	Tahitian	8489
Chuang; Zhuang	9065	Macedonian	7775	Tajik	8471
Church Slav; Slavonic	6785	Malagasy	7771	Tamil	8465
Chuvash	6786	Magyar	7285	Tatar	8484
Corsican	6779	Malayalam	7776	Telugu	8469
Česky	6783	Maltese	7784	Thai	8472
Dansk	6865	Manx	7186	Tibetan	6679
Deutsch	6869	Maori	7773	Tigrinya	8473
Dzongkha	6890	Marathi	7782	Tonga (Tonga Islands)	8479
English	6978	Marshallese	7772	Tsonga	8483
Esperanto	6979	Moldavian	7779	Tswana	8478
Estonian	6984	Mongolian	7778	Türkçe	8482
Euskara	6985	Nauru	7865	Turkmen	8475
Ελληνικά	6976	Navaho; Navajo	7886	Twi	8487
Faroese	7079	Ndebele, North	7868	Uighur	8571
Français	7082	Ndebele, South	7882	Ukrainian	8575
Frysk	7089	Ndonga	7871	Urdu	8582
Fijian	7074	Nederlands	7876	Uzbek	8590
Gaelic; Scottish Gaelic	7168	Nepali	7869	Vietnamese	8673
Gallegan	7176	Norsk	7879	Volapuk	8679
Georgian	7565	Northern Sami	8369	Walloon	8765
Gikuyu; Kikuyu	7573	North Ndebele	7868	Welsh	6789
Guarani	7178	Norwegian Nynorsk;	7878	Wolof	8779
Gujarati	7185	Occitan; Provençal	7967	Xhosa	8872
Hausa	7265	Old Bulgarian; Old Slavonic	6785	Yiddish	8973
Herero	7290	Oriya	7982	Yoruba	8979
Hindi	7273	Oromo	7977	Zulu	9085
Hiri Motu	7279	Ossetian; Ossetic	7983		
Hrvatski	6779	Pali	8073		
Ido	7379	Panjabi	8065		
Interlingua (International)	7365	Persian	7065		
Interlingue	7365	Polski	8076		
Inuktitut	7385	Português	8084		

