

# Мы всегда готовы помочь!

Зарегистрируйте свое устройство и получите поддержку на  
[www.philips.com/support](http://www.philips.com/support)



M110



## Руководство пользователя

# PHILIPS



# Содержание

---

<b>1</b>	<b>Важные инструкции по безопасности</b>	<b>3</b>
----------	--	----------

---

<b>2</b>	<b>Телефон</b>	<b>4</b>
	Комплектация	4
	Обзор телефона	4
	Обзор базовой станции	5

---

<b>3</b>	<b>Начало работы</b>	<b>7</b>
	Установка входящих в комплект элементов питания	7
	Подключение базовой станции	7
	Размещение кабелей	8
	Настройка телефона (зависит от страны)	9
	Что такое режим ожидания?	9
	Значки на экране	10

---

<b>4</b>	<b>Выполнение вызова</b>	<b>11</b>
	Ответ на вызов	11
	Завершение вызова	11
	Настройка громкости динамика/громкой связи	11
	Отключение звука микрофона	11
	Включение/выключение громкой связи	11

---

<b>5</b>	<b>Текст и номера</b>	<b>12</b>
	Ввод букв и цифр	12
	Переключение между верхним и нижним регистрами	12

---

<b>6</b>	<b>Телефонная книга</b>	<b>13</b>
	Просмотр телефонной книги	13
	Поиск записи	13
	Набор номера из телефонной книги	13
	Добавление записи	13
	Редактирование записи	14
	Удаление записи	14
	Удаление всех записей	14

---

<b>7</b>	<b>Журнал вызовов</b>	<b>15</b>
	Тип списка вызовов	15
	Просмотр всех записей	15
	Сохранение записи вызова в телефонной книге	15
	Ответный вызов	16
	Удаление записи вызова	16
	Удаление всех записей вызовов	16

---

<b>8</b>	<b>Список набранных номеров</b>	<b>17</b>
	Просмотр набранных номеров	17
	Повторный набор	17
	Сохранение записи вызова в телефонной книге	17
	Удаление набранного номера	17
	Удаление всех набранных номеров	17

---

<b>9</b>	<b>Настройки телефона</b>	<b>18</b>
	Параметры звука	18
	Настройка даты и времени	18
	Установка языка экранного меню	18
	Установка уровня контрастности экрана	18
	Приглушение подсветки ЖК-дисплея	19

---

<b>10</b>	<b>Службы</b>	<b>20</b>
	Тип списка вызовов	20
	Автопрефикс	20
	Выбор продолжительности повторного вызова	20
	Режим набора	21
	Автонастройка часов	21
	Восстановление настроек по умолчанию	21

---

<b>11</b>	<b>Технические данные</b>	<b>22</b>
-----------	---------------------------	-----------

---

<b>12</b>	<b>Предупреждение</b>	<b>23</b>
	Утилизация отработавшего изделия и использованных батарей	23

---

<b>13</b>	<b>Часто задаваемые вопросы</b>	<b>24</b>
-----------	---------------------------------	-----------

---

<b>14 Приложение</b>	25
Таблицы ввода текста и цифр	25

---

<b>15 Шаблон настенного крепления</b>	26
---------------------------------------	----

# 1 Важные инструкции по безопасности



## Предупреждение

- Напряжение в сети классифицируется как TNV-3 (напряжение в телекоммуникационной сети) в соответствии со стандартом EN 60950.

Чтобы избежать повреждений или сбоев в работе устройства, придерживайтесь следующих инструкций



## Предупреждение

- В результате включения режима громкой связи возможно резкое увеличение громкости динамика, поэтому расположите телефонную трубку на достаточном расстоянии от уха.



## Внимание

- Используйте только указанные в руководстве аккумуляторы.
- Во избежание взрыва аккумуляторов устанавливайте аккумуляторы только соответствующего типа.
- Утилизируйте использованные аккумуляторы в соответствии с инструкциями.
- Запрещается сжигать аккумуляторы.
- Используйте только кабели, входящие в комплект устройства.
- Не допускайте соприкосновения аккумулятора с металлическими предметами.
- Не допускайте контакта устройства с небольшими металлическими предметами. Это может снизить качество звука и повредить устройство.
- Металлические предметы, расположенные вблизи ресивера телефонной трубки, могут притягиваться к устройству.
- Не используйте устройство в местах, где существует опасность взрыва.

- Не разбирайте телефонную трубку или базовую станцию. Это может привести к поражению электрическим током.
- Не допускайте попадания жидкостей на устройство.
- Не пользуйтесь чистящими средствами, содержащими спирт, аммиак, бензин или абразивные средства, так как они могут повредить устройство.
- Не подвергайте телефонную трубку чрезмерному нагреву от отопительного оборудования или прямых солнечных лучей.
- Не роняйте телефонную трубку и не допускайте падения на нее других предметов.
- Работающие вблизи устройства мобильные телефоны могут вызвать помехи.

## Рабочая температура и температура хранения

- Диапазон рабочих температур составляет от 0 °C до +40 °C (при относительной влажности до 90 %).
- Диапазон температур хранения составляет от -20 °C до +45 °C (при относительной влажности до 95 %).
- При низкой температуре срок службы аккумулятора может сокращаться.

## 2 Телефон

Поздравляем с покупкой и приветствуем вас в Philips!

Для того чтобы воспользоваться всеми преимуществами поддержки Philips, зарегистрируйте продукт на сайте [www.philips.com/welcome](http://www.philips.com/welcome).

### Комплектация



Телефонная трубка

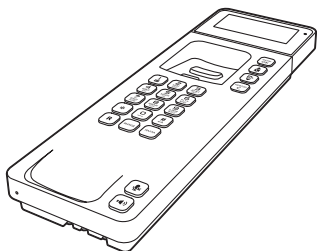

Базовая станция



Телефонный кабель\*

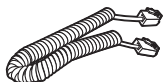

Телефонный шнур

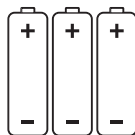

Батареи типа AAA — 3 шт.



Гарантия



Руководство пользователя



#### Примечание

- \* В некоторых странах может потребоваться подключение телефонного адаптера к телефонному проводу и к розетке телефонной линии.

### Обзор телефона

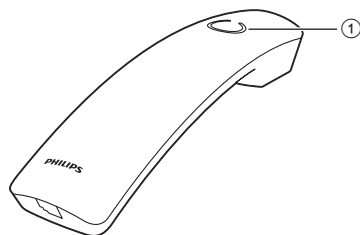

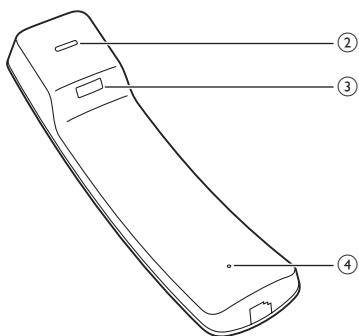

- ① Динамик
- ② Ресивер
- ③ Разъем для телефонной трубки при настенном монтаже
- ④ Микрофон

## Обзор базовой станции

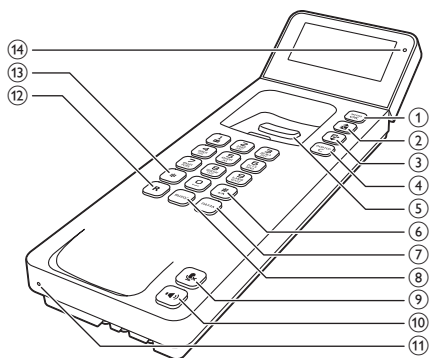

- ① **МЕНЮ/ОК**
  - Вход в основное меню.
  - Подтверждение выбора.
  - Вход в меню параметров.
- ②
  - Перемещение по меню вверх.
  - Увеличение уровня громкости динамика/громкой связи.
  - Доступ к телефонной книге.
- ③
  - Перемещение по меню вниз.
  - Уменьшение уровня громкости динамика/громкой связи.
  - Доступ к журналу вызовов.
- ④ **ПОВТОР/С**
  - Удаление текста или цифр.
  - Отмена действия.
  - Доступ к списку набранных номеров.
- ⑤ **Кнопка завершения вызова**
- ⑥ #
  - Переключение между верхним и нижним регистрами во время редактирования.
- ⑦ **ПАУЗА**
  - Нажмите, чтобы приостановить вызов.
- ⑧ **ВЫХОД**
  - Удаление текста или цифр.
  - Отмена действия.
- ⑨
  - Включение/выключение звука микрофона.
- ⑩
  - Включение/выключение громкой связи.
  - Выполнение и прием вызовов с использованием громкой связи.
- ⑪ **Микрофон**
- ⑫ **R**
  - Кнопка повторного вызова (данная функция зависит от параметров сети).
- ⑬ \*
  - Настройка режима набора (импульсный набор или временный тональный набор).
- ⑭ **Фиксатор телефонной трубки при настенном монтаже.**
- ⑮ **LED-индикатор**
  - Мигает при наличии новых пропущенных вызовов или голосовых сообщений.

- Горит ровным светом, когда вы поднимаете телефонную трубку или включаете громкую связь.



# 3 Начало работы



## Внимание

- Перед подключением и установкой телефона необходимо ознакомиться с инструкциями по технике безопасности в главе "Важные инструкции по безопасности".

## Установка входящих в комплект элементов питания

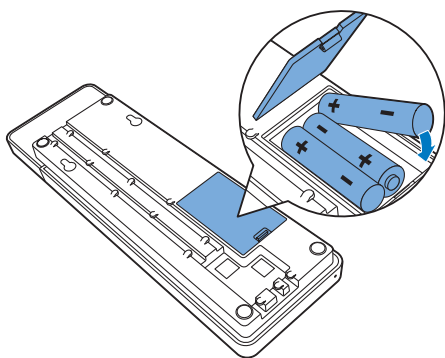

## Внимание

- Опасность взрыва! Не подвергайте элементы питания воздействию высоких температур, прямым солнечным лучам или огню. Запрещается сжигать батареи.
- Возможно сокращение срока службы аккумуляторов! Не используйте совместно аккумуляторы различных типов и торговых марок.



## Предупреждение

- При установке аккумуляторов в отсек соблюдайте полярность. Несоблюдение полярности может привести к повреждению устройства.



## Примечание

- Для обеспечения правильной работы всех функций соблюдайте инструкции по установке телефона.

## Подключение базовой станции



## Примечание

- Если у Вас оформлена подписка на высокоскоростное интернет-подключение DSL через телефонную линию, убедитесь, что между телефонным кабелем и розеткой питания установлен фильтр DSL. Фильтр предотвращает возникновение помех и проблем при определении номера, которые может вызвать подключение DSL. Для получения дополнительной информации, касающейся фильтров DSL, свяжитесь с провайдером услуг DSL.
- Табличка с обозначениями расположена на нижней панели базовой станции.

### 1 Подключите телефонный кабель к:

- телефонному разъему на нижней панели устройства;
- к сетевой телефонной розетке.

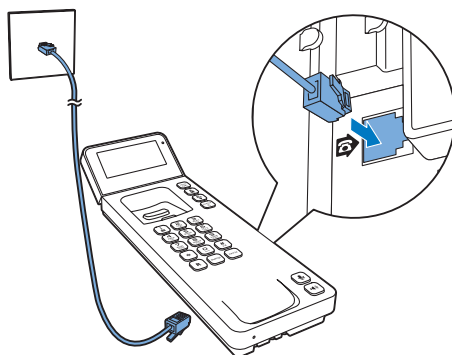

### 2 Подключите телефонный шнур к базовой станции и телефонной трубке.

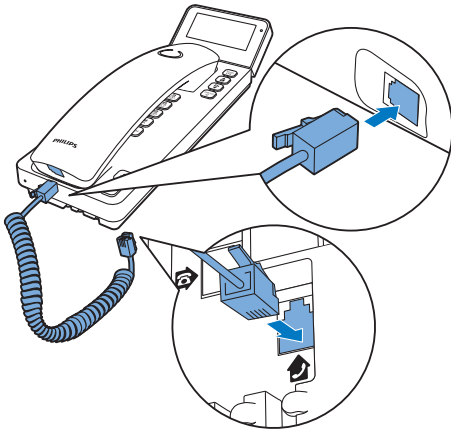

## Настенный монтаж телефона

- 1 Разместите кабели.
- 2 Установите шарнирный дисплей ровно.
- 3 Вырежьте шаблон (входит в комплект) (см. 'Шаблон настенного крепления' на стр. 26) и приложите его к стене. Затем просверлите два отверстия диаметром 61 мм.
- 4 Установите и закрепите 2 винта в отверстиях (винты не входят в комплект).
- 5 Повесьте телефон на винты.

## Размещение кабелей

Можно поставить телефон на стол или выполнить настенный монтаж. Для размещения кабелей воспользуйтесь следующими инструкциями.

## Установка телефона на столе

- 1 Разместите кабели.
- 2 Расположите шарнирный дисплей под нужным углом.

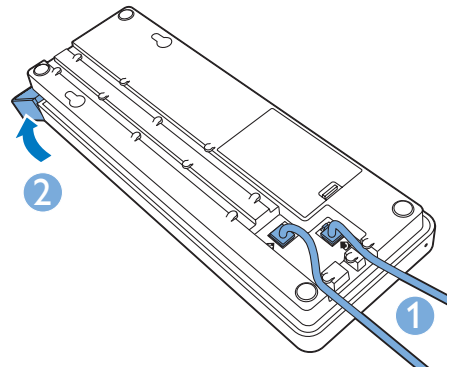
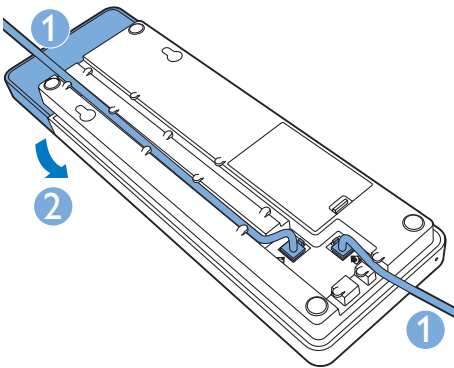

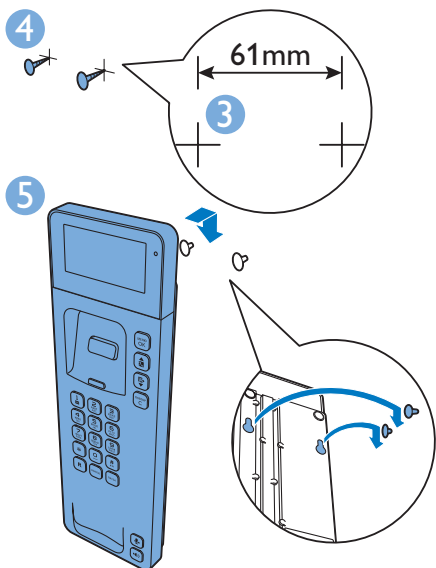

#### Совет

- Для точного измерения (см. 'Шаблон настенного крепления' на стр. 26) можно воспользоваться прилагаемым шаблоном.

#### Примечание

- Возможность настройки страны/языка зависит от страны. Если на экране не появляется приветствие, настройка страны/языка в Вашей стране задана по умолчанию. Теперь можно настроить дату и время.

Чтобы изменить настройки языка, выполните следующие действия.

- 1 Выберите **МЕНЮ/ОК** > [**Настр. телеф.**] > [**Язык**], затем нажмите **МЕНЮ/ОК** для подтверждения.
- 2 Выберите язык и нажмите кнопку **МЕНЮ/ОК** для подтверждения.  
↳ Данная настройка сохранена.

### Настройка даты и времени

- 1 Нажмите **МЕНЮ/ОК**.
  - 2 Выберите [**Настр. телеф.**] > [**Дата и время**], затем нажмите кнопку **МЕНЮ/ОК** для подтверждения.
  - 3 Поднимите телефонную трубку.
  - 4 Для ввода даты используйте кнопки с цифрами, а затем нажмите **МЕНЮ/ОК** для подтверждения.  
↳ Отобразится меню установки времени.
  - 5 Нажимайте цифровые кнопки для ввода времени.
  - 6 Нажмите **МЕНЮ/ОК** для подтверждения.
- Телефон готов к использованию.

## Настройка телефона (зависит от страны)

- 1 При первом включении телефона на экране появится приветствие.
- 2 Нажмите **МЕНЮ/ОК**.

### Выбор страны/языка

Выберите страну/язык, затем нажмите **МЕНЮ/ОК** для подтверждения.











- ↳ Параметры страны и языка сохранены.

## Что такое режим ожидания?

Если телефон не используется, он переходит в режим ожидания. В режиме ожидания на экране отображаются дата и время.

## Значки на экране

В режиме ожидания значки на экране информируют о доступных функциях.

Значок	Описание
	Загорается при отсутствии заряда аккумулятора.
	Мигает при низком уровне заряда аккумулятора.
	Горит при просмотре ответных входящих вызовов в журнале вызовов.
	Обозначает исходящий вызов в журнале вызовов.
	Мигает при наличии нового пропущенного вызова или при просмотре в журнале вызовов пропущенных вызовов, уведомления о которых не были прочитаны. Горит при просмотре в журнале вызовов пропущенных вызовов, уведомления о которых были прочитаны.
	Мигает при поступлении входящего вызова. Горит в режиме разговора.
	Громкая связь включена.
	Звук звонка отключен.
	Загорается, когда микрофон отключен.
	Мигает при наличии нового голосового сообщения. Горит при просмотре информации о голосовых сообщениях в журнале вызовов. Значок не отображается при отсутствии голосовых сообщений.
	Отображается при перемещении вверх/вниз по списку или увеличении/уменьшении громкости.



Справа есть еще цифры. Нажмите и удерживайте **МЕНЮ/ОК** для перехода к предыдущей/следующей странице.

## 4 Выполнение вызова

- 1 Поднимите телефонную трубку или нажмите .
- 2 Наберите телефонный номер.  
↳ Номер набран.

Вы можете совершить вызов, используя список набранных номеров, (см. 'Повторный набор' на стр. 17), телефонную книгу (см. 'Набор номера из телефонной книги' на стр. 13) или журнал вызовов (см. 'Ответный вызов' на стр. 16).

### Ответ на вызов

Вы можете ответить на входящий вызов одним из следующих способов:

- поднять телефонную трубку;
- нажать .





#### Примечание

- При наличии подписки на услугу определения номера у поставщика услуг вы увидите на экране номер вызывающего абонента.



### Завершение вызова

Поместите телефонную трубку в базовую станцию.

### Настройка громкости динамика/громкой связи

Нажмите  / , чтобы отрегулировать уровень громкости во время вызова.

### Отключение звука микрофона

- 1 Во время вызова нажмите   
↳ [Звук выкл.] отображается.  
↳ Вызывающий абонент вас не слышит, но вы можете слышать его голос.
- 2 Чтобы включить звук микрофона, повторно нажмите   
↳ Теперь можно продолжить разговор.

### Включение/выключение громкой связи

Нажмите .

# 5 Текст и номера

Для создания записей телефонной книги и других элементов меню можно использовать буквенные или цифровые символы.

---

## Ввод букв и цифр

- 1 При соответствующей команде поднимите трубку.
- 2 Для ввода нужного символа один или несколько раз нажмите соответствующую буквенно-цифровую кнопку.
- 3 Чтобы удалить символ, нажмите **ПОВТОР/С** или **ВЫХОД**. Нажмите и удерживайте **ПОВТОР/С** или **ВЫХОД**, чтобы удалить все символы.
- 4 Чтобы добавить пробел, нажмите **0**.



### Примечание

- Информацию об использовании символов и цифр на клавиатуре см. в главе "Приложение".

---

## Переключение между верхним и нижним регистрами

По умолчанию для первой буквы каждого слова в предложении используется верхний регистр, а для остальных — нижний регистр. Для переключения между буквами в верхнем и нижнем регистрах нажмите и удерживайте

#  
\*/A.

## 6 Телефонная книга

Телефонная книга позволяет сохранять до 25 записей. Телефонная книга открывается с базовой станции. Каждая запись может состоять из имени длиной до 16 символов и номера длиной до 24 цифр.

Предусмотрено 2 клавиши прямого доступа (кнопки 1 и 2). В зависимости от страны кнопки 1 и 2 запрограммированы для доступа к голосовой почте и сервисной службе поставщика услуг. Если в режиме ожидания нажать и удерживать кнопку, сохраненный номер телефона будет набран автоматически.

### Примечание

- Возможность использования функции прямого доступа зависит от страны.

## Просмотр телефонной книги



- 1 Нажмите  или **МЕНЮ/ОК** > [**Телеф. книга**] > [**Показать**], чтобы получить доступ к записям телефонной книги.
- 2 Выберите контакт и просмотрите доступную информацию.

## Поиск записи

Поиск записи в телефонной книге выполняется одним из следующих способов.

- Прокрутка списка контактов.
- Ввод первого символа имени контакта.



## Прокрутка списка контактов

- 1 Нажмите  или **МЕНЮ/ОК** > [**Телеф. книга**] > [**Показать**], чтобы получить доступ к записям телефонной книги.
- 2 Нажимайте  и  для перемещения по записям в телефонной книге.

## Ввод первого символа имени контакта

- 1 Поднимите телефонную трубку.
- 2 Нажмите **МЕНЮ/ОК** > [**Показать**], чтобы получить доступ к телефонной книге.
- 3 Нажмите буквенно-цифровую кнопку, соответствующую символу в имени контакта.  
↳ Отобразится первая запись, начинающаяся с данного символа.

## Набор номера из телефонной книги

- 1 Нажмите  или **МЕНЮ/ОК** > [**Телеф. книга**] > [**Показать**], чтобы получить доступ к записям телефонной книги.
- 2 В списке телефонной книги выберите контакт.
- 3 Поднимите телефонную трубку или нажмите , чтобы выполнить вызов.

## Добавление записи

### Примечание



- Если память телефонной книги заполнена, на экране отобразится соответствующее сообщение. Для добавления новых записей удалите несколько существующих.

- 1 Нажмите **МЕНЮ/ОК**.

- 2 Выберите **[Телеф. книга] > [Доб. новый]**.
- 3 При соответствующей команде поднимите трубку.
- 4 Введите имя, затем нажмите **МЕНЮ/ОК** для подтверждения.
- 5 Введите номер, затем нажмите **МЕНЮ/ОК** для подтверждения.  
↳ Новая запись сохранена.



#### Совет

- Нажмите **ПАУЗА** для приостановки.
- Для ввода нужного символа один или несколько раз нажмите соответствующую буквенно-цифровую кнопку.
- Чтобы удалить символ, нажмите **ПОВТОР/С**. Курсор перемещается влево и вправо с помощью кнопок  и .

- 3 Выберите контакт, затем нажмите **МЕНЮ/ОК** для подтверждения.  
↳ Отобразится запрос на подтверждение действия.
- 4 Нажмите **МЕНЮ/ОК** для подтверждения.  
↳ Запись удалена.

---

## Удаление всех записей

- 1 Нажмите **МЕНЮ/ОК**.
- 2 Выберите **[Телеф. книга] > [Удалить все]**, нажмите **МЕНЮ/ОК** для подтверждения.  
↳ Отобразится запрос на подтверждение действия.
- 3 Нажмите **МЕНЮ/ОК** для подтверждения.  
↳ Все записи удалены.

---

## Редактирование записи

- 1 Нажмите **МЕНЮ/ОК**.
- 2 Выберите **[Телеф. книга] > [Редактир.]**.
- 3 При соответствующей команде поднимите трубку.
- 4 Выберите контакт, затем нажмите **МЕНЮ/ОК** для подтверждения.
- 5 Отредактируйте имя, затем нажмите **МЕНЮ/ОК** для подтверждения.
- 6 Отредактируйте номер, затем нажмите **МЕНЮ/ОК** для подтверждения.  
↳ Запись сохранена.

---

## Удаление записи

- 1 Нажмите **МЕНЮ/ОК**.
- 2 Выберите **[Телеф. книга] > [Удалить]**, затем нажмите кнопку **МЕНЮ/ОК** для подтверждения.



# 7 Журнал ВЫЗОВОВ

В журнале вызовов сохраняется история всех входящих и исходящих вызовов.



Журнал входящих вызовов включает в себя имя и номер абонента, время и дату вызова. Данная функция доступна, если пользователь оформил подписку на услугу определения номера (АОН) у соответствующего поставщика.

В памяти телефона сохраняется до 40 записей вызовов. Значок журнала вызовов на дисплее и светодиодный индикатор мигают, напоминая о наличии пропущенных вызовов. Если абонент не отключил отображение идентификационной информации, просмотр его имени и номера доступен. Записи вызовов отображены в хронологическом порядке, начиная с последнего принятого вызова в верхней части списка.

## Примечание

- Перед тем как совершить вызов непосредственно из списка вызовов, проверьте правильность номера в списке вызовов.

Значки на экране информируют о пропущенных/принятых вызовах.

Значки	Описание
	Горит при просмотре отвеченных входящих вызовов в журнале вызовов.
	Мигает при наличии нового пропущенного вызова. Горит ровным светом при просмотре пропущенных вызовов в журнале.

## Тип списка вызовов

В этом меню можно выбрать отображение всех входящих или пропущенных вызовов.

### Выбор типа списка вызовов

- 1 Нажмите **МЕНЮ/ОК**.
- 2 Выберите **[Службы] > [Тип спис. выз.]**, затем нажмите кнопку **МЕНЮ/ОК** для подтверждения.
- 3 Выберите параметр, затем нажмите кнопку **МЕНЮ/ОК** для подтверждения.

### Просмотр всех записей

- 1 Нажмите .  
↳ Отобразится список входящих звонков.
- 2 Выберите запись, затем нажмите **МЕНЮ/ОК** и выберите **[Показать]** для просмотра дополнительной информации.

## Сохранение записи вызова в телефонной книге

- 1 Нажмите .  
↳ Отобразится список входящих звонков.
- 2 Выберите запись, затем нажмите **МЕНЮ/ОК** для подтверждения.
- 3 Выберите **[Сохранить номер]**, а затем нажмите **МЕНЮ/ОК** для подтверждения.
- 4 При соответствующей команде поднимите трубку.
- 5 Введите и редактируйте имя, затем нажмите **МЕНЮ/ОК** для подтверждения.



- 6 Введите и редактируйте номер, затем нажмите **МЕНЮ/ОК** для подтверждения.  
↳ Запись сохранена.

↳ Отобразится запрос на подтверждение действия.

- 4 Нажмите **МЕНЮ/ОК** для подтверждения.  
↳ Все записи удалены.

---

## Ответный вызов

- 1 Нажмите .
- 2 Выберите в списке запись.
- 3 Поднимите телефонную трубку или нажмите , чтобы выполнить вызов.

---

## Удаление записи вызова

- 1 Нажмите .
- ↳ Отобразится список входящих звонков.
- 2 Выберите запись, затем нажмите **МЕНЮ/ОК** для подтверждения.
- 3 Выберите [**Удалить**], а затем нажмите **МЕНЮ/ОК** для подтверждения.  
↳ Отобразится запрос на подтверждение действия.
- 4 Нажмите **МЕНЮ/ОК** для подтверждения.  
↳ Запись удалена.

---

## Удаление всех записей вызовов

- 1 Нажмите .
- ↳ Отобразится список входящих звонков.
- 2 Нажмите **МЕНЮ/ОК** для входа в меню параметров.
- 3 Выберите [**Удалить все**], а затем нажмите **МЕНЮ/ОК** для подтверждения.

## 8 Список набранных номеров

В списке набранных номеров сохранена история исходящих вызовов. Он включает в себя имена и/или номера, набранные пользователем. В памяти телефона сохраняется до 10 записей повторного набора.

---

### Просмотр набранных номеров

Нажмите **ПОВТОР/С**.

---

### Повторный набор

- 1 Нажмите **ПОВТОР/С**.
- 2 Выберите запись, затем поднимите трубку или нажмите **☎**.  
↳ Номер набран.

---

### Сохранение записи вызова в телефонной книге

- 1 Для доступа к списку набранных номеров нажмите **ПОВТОР/С**.
- 2 Выберите запись, затем нажмите **МЕНЮ/ОК** для подтверждения.
- 3 Выберите **[Сохр. номер]**, а затем нажмите **МЕНЮ/ОК** для подтверждения.
- 4 При соответствующей команде поднимите трубку.

- 5 Введите и редактируйте имя, затем нажмите **МЕНЮ/ОК** для подтверждения.
- 6 Введите и редактируйте номер, затем нажмите **МЕНЮ/ОК** для подтверждения.  
↳ Запись сохранена.

---

### Удаление набранного номера

- 1 Для доступа к списку набранных номеров нажмите **ПОВТОР/С**.
- 2 Выберите запись, затем нажмите **МЕНЮ/ОК** для подтверждения.
- 3 Выберите **[Удалить]**, а затем нажмите **МЕНЮ/ОК** для подтверждения.  
↳ Отобразится запрос на подтверждение действия.
- 4 Нажмите **МЕНЮ/ОК** для подтверждения.  
↳ Запись удалена.

---

### Удаление всех набранных номеров

- 1 Для доступа к списку набранных номеров нажмите **ПОВТОР/С**.
- 2 Выберите **[Удалить все]**, а затем нажмите **МЕНЮ/ОК** для подтверждения.  
↳ Отобразится запрос на подтверждение действия.
- 3 Нажмите **МЕНЮ/ОК** для подтверждения.  
↳ Все записи удалены.

# 9 Настройки телефона

Телефон можно настроить в соответствии с индивидуальными предпочтениями.

## Параметры звука

### Установка уровня громкости сигнала вызова

Можно выбрать один из 2 уровней громкости сигнала вызова или параметр **[Выключить]**.

- 1 Нажмите **МЕНЮ/ОК**.
- 2 Выберите **[Настр. телеф.] > [Сигналы] > [Громк. звонка]**, затем нажмите **МЕНЮ/ОК** для подтверждения.
- 3 Выберите уровень громкости, затем нажмите **МЕНЮ/ОК** для подтверждения.  
↳ Данная настройка сохранена.

### Установка сигнала

Доступно 10 сигналов вызова.

- 1 Нажмите **МЕНЮ/ОК**.
- 2 Выберите **[Настр. телеф.] > [Сигналы] > [Мелодии звон.]**, затем нажмите **МЕНЮ/ОК** для подтверждения.
- 3 Выберите сигнал вызова, затем нажмите **МЕНЮ/ОК** для подтверждения.  
↳ Данная настройка сохранена.

### Установка звука клавиатуры

Звук клавиатуры — это звук, воспроизводимый при нажатии кнопок.

- 1 Нажмите **МЕНЮ/ОК**.

- 2 Выберите **[Настр. телеф.] > [Сигналы] > [Сигнал кнопок]**, затем нажмите **МЕНЮ/ОК** для подтверждения.
- 3 Выберите **[Включить]/[Выключить]**, а затем нажмите **МЕНЮ/ОК** для подтверждения.  
↳ Данная настройка сохранена.

## Настройка даты и времени

Дополнительную информацию см. в разделе "Настройка даты и времени" главы "Начало работы".

### Установка языка экранного меню

#### Примечание

- Данная функция доступна только для моделей, поддерживающих несколько языков.
- Список доступных языков зависит от страны.

- 1 Нажмите **МЕНЮ/ОК**.
- 2 Выберите **[Настр. телеф.] > [Язык]**, затем нажмите кнопку **МЕНЮ/ОК** для подтверждения.
- 3 Выберите язык и нажмите кнопку **МЕНЮ/ОК** для подтверждения.  
↳ Данная настройка сохранена.

### Установка уровня контрастности экрана

Вы можете настроить уровень контрастности экрана телефона.

- 1 Нажмите **МЕНЮ/ОК**.
- 2 Выберите **[Настр. телеф.] > [Контраст]**, затем нажмите кнопку **МЕНЮ/ОК** для подтверждения.

- 3 Нажмите для выбора параметра, затем нажмите **МЕНЮ/ОК** для подтверждения.  
↳ Данная настройка сохранена.

#### Примечание

- Яркость дисплея уменьшается по мере истечения срока службы элементов питания. Яркость дисплея можно повысить с помощью настройки контрастности. Когда яркость дисплея станет слишком низкой, необходимо заменить элементы питания.

---

## Приглушение подсветки ЖК-дисплея

Для экономии заряда аккумулятора ЖК-дисплей отключается автоматически, если телефон находится в режиме ожидания. Чтобы иметь возможность просмотра ЖК-дисплея в режиме ожидания, вы можете включить приглушение подсветки, выполнив следующие инструкции.

- 1 Нажмите **МЕНЮ/ОК**.
- 2 Выберите [**Настр. телеф.**] > [**Умен. подсветку**], затем нажмите кнопку **МЕНЮ/ОК** для подтверждения.
- 3 Выберите [**Включить**]/[**Выключить**], а затем нажмите **МЕНЮ/ОК** для подтверждения.  
↳ Данная настройка сохранена.

#### Примечание

- Если для приглушенной подсветки выбран параметр [**Включить**], в режиме ожидания ЖК-подсветка будет всегда включена.
- Если для приглушенной подсветки выбран параметр [**Выключить**], в режиме ожидания ЖК-подсветка будет всегда отключена.
- При включении приглушенной подсветки заряд батареи потребляется значительно быстрее.

# 10 Службы

Данный телефон поддерживает ряд функций вызовов, облегчающих процесс выполнения вызовов и управления ими.

## Тип списка вызовов

В этом меню можно выбрать отображение всех входящих или пропущенных вызовов.

### Выбор типа списка вызовов

- 1 Нажмите **МЕНЮ/ОК**.
- 2 Выберите [**Службы**] > [**Тип спис. выз.**], затем нажмите **МЕНЮ/ОК** для подтверждения.
- 3 Выберите параметр, затем нажмите кнопку **МЕНЮ/ОК** для подтверждения.

## Автопрефикс

Данная функция используется для проверки и форматирования номера исходящего вызова перед его набором. Номер префикса может заменить определенный номер, установленный в меню. Например, значение 604 установлено в качестве определенного номера, а значение 1250 — в качестве префикса. Если пользователь набрал номер 6043338888, при наборе номера телефоном данный номер заменяется на 12503338888.

### Примечание

- Максимальная длина определенного номера составляет 5 цифр. Максимальная длина номера автопрефикса составляет 10 цифр.
- Возможность использования этой функции зависит от страны.

## Установка автопрефикса

- 1 Нажмите **МЕНЮ/ОК**.
- 2 Выберите [**Службы**] > [**Автопрефикс**], затем нажмите кнопку **МЕНЮ/ОК** для подтверждения.
- 3 При соответствующей команде поднимите трубку.
- 4 Введите определенный номер, затем нажмите **МЕНЮ/ОК** для подтверждения.
- 5 Введите номер префикса, затем нажмите **МЕНЮ/ОК** для подтверждения.  
↳ Данная настройка сохранена.

### Примечание

- Чтобы ввести паузу, нажмите **ПАУЗА**.
- Если номер префикса настроен, а определенный номер не указан, номер префикса добавляется ко всем исходящим вызовам.
- Данная функция недоступна, если набираемый номер начинается с символов \* и #.

## Выбор продолжительности повторного вызова

Перед ответом на второй вызов необходимо проверить правильность настройки времени повторного вызова. Обычно значение продолжительности повторного вызова для телефона уже установлено. Количество доступных параметров отличается в зависимости от страны. Для получения дополнительных сведений обратитесь к поставщику услуг.

- 1 Нажмите **МЕНЮ/ОК**.
- 2 Выберите [**Службы**] > [**Пауза 2го выз.**], затем нажмите кнопку **МЕНЮ/ОК** для подтверждения.
- 3 Выберите параметр, затем нажмите кнопку **МЕНЮ/ОК** для подтверждения.

↳ Данная настройка сохранена.

## Режим набора

### Примечание

- Данная функция доступна только для моделей, поддерживающих функцию набора и в тональном, и в импульсном режимах.

Режим набора — это телефонный сигнал, используемый в данной стране. Данный телефон поддерживает тональный (DTMF) и импульсный (дисковый) набор. Для получения дополнительных сведений обратитесь к поставщику услуг.

### Выбор режима набора

- 1 Нажмите **МЕНЮ/ОК**.
- 2 Выберите **[Службы] > [Режим набора]**, затем нажмите кнопку **МЕНЮ/ОК** для подтверждения.
- 3 Выберите режим набора, затем нажмите **МЕНЮ/ОК** для подтверждения.  
↳ Данная настройка сохранена.

### Примечание

- Если телефон установлен в режим импульсного набора, во время вызова нажмите кнопку \*, чтобы временно установить режим тонального набора. Цифры, введенные для данного вызова, будут отправлены в качестве тональных сигналов.

## Автонастройка часов

### Примечание

- Данная услуга зависит от параметров сети.
- Перед использованием данной функции убедитесь в наличии подписки на услугу определения номера.

Данная функция автоматически выполняет синхронизацию даты и времени телефона с коммутируемой телефонной сетью общего пользования (PSTN). Перед выполнением синхронизации даты проверьте правильность установки значения года.

- 1 Нажмите **МЕНЮ/ОК**.
- 2 Выберите **[Службы] > [Авточасы]**, затем нажмите кнопку **МЕНЮ/ОК** для подтверждения.
- 3 Выберите **[Вкл.]/[Выкл.]**, а затем нажмите **МЕНЮ/ОК** для подтверждения.  
↳ Данная настройка сохранена.

## Восстановление настроек по умолчанию

Можно восстановить начальные заводские параметры.

- 1 Нажмите **МЕНЮ/ОК**.
- 2 Выберите **[Службы] > [Сброс]**, затем нажмите кнопку **МЕНЮ/ОК** для подтверждения.  
↳ Отобразится запрос на подтверждение действия.
- 3 Нажмите **МЕНЮ/ОК** для подтверждения.  
↳ Все настройки (за исключением телефонной книги) будут сброшены.

# 11 Технические данные

## Общие характеристики и функции

- Телефонная книга на 25 записей.
- Список набранных номеров на 10 записей.
- Журнал вызовов на 40 записей.
- Поддержка стандартов определения номера: FSK, DTMF.

## Батарея

- Углерод-цинковые батареи типа AAA  
— 3 шт.

## Вес и размеры

- Трубка: 130 г
- 46 × 50 × 203 мм (В × Ш × Г)
- Базовая станция: 300 г
- 27 × 85,5 × 266 мм (В × Ш × Г)



# 12 Предупреждение

## Утилизация обработанного изделия и использованных батарей



Данное изделие изготовлено из высококачественных материалов и компонентов, которые подлежат повторной переработке и вторичному использованию.



Этот символ на изделии означает, что оно подпадает под действие Директивы Европейского парламента и Совета 2012/19/ЕС.



Этот символ означает, что в изделии содержатся элементы питания, которые подпадают под действие Директивы 2013/56/ЕС и не могут быть утилизированы вместе с бытовыми отходами. Узнайте о раздельной утилизации электротехнических и электронных изделий согласно местному законодательству. Действуйте в соответствии с местным законодательством и не выбрасывайте отслужившие изделия вместе с бытовым мусором. Правильная утилизация отслуживших изделий и батарей поможет предотвратить возможное вредное воздействие на окружающую среду и здоровье человека.

### Извлечение одноразовых элементов питания

Инструкции по извлечению одноразовых элементов питания см. в разделе "Установка входящих в комплект батарей".



Прикрепленный к изделию логотип означает, что в объединенную национальную систему по восстановлению и утилизации были выплачены финансовые взносы.

### Информация о влиянии на окружающую среду

Продукт не имеет лишней упаковки. Мы попытались сделать так, чтобы упаковочные материалы легко разделялись на три типа: картон (коробка), пенополистерол (буфер) и полиэтилен (мешки, защитный пенопластовый лист).

Материалы, из которых изготовлена система, могут быть переработаны и вторично использованы специализированными предприятиями. Соблюдайте местные нормативы по утилизации упаковочных материалов, выработавших ресурс батареек и отслужившего оборудования.

# 13 Часто задаваемые вопросы

- Информация об абоненте скрыта или недоступна.



## Примечание

- Если описанные выше действия не помогли устранить проблему, отключите телефонный кабель и через 1 минуту снова подключите его к телефону.

Я выбрал не тот язык. Что мне делать?

- 1 Нажмите **МЕНЮ/ОК** для доступа к главному меню.
- 2 На экране отобразится одна из следующих надписей:

Настр. телеф. > Язык
Настройка телефона > Language
Налаштув. тел. > Мова
Tel. nustat. > Kalba
Telef. seadis. > Keel
Talr. iestat. > Valoda

- 3 Выберите одну из надписей для доступа к параметрам языка.
- 4 Выберите нужный язык.

**Отсутствует гудок.**

Убедитесь, что телефонный кабель подключен к телефону должным образом.

**С телефона не поступает сигнал вызова.**

Убедитесь, что телефонный кабель подключен к телефону должным образом.

**Невозможно изменить настройки голосовой почты, что делать?**

Параметры голосовой почты зависят от поставщика услуг. Обратитесь в сервисную службу для изменения параметров.

**Экран не светится.**

Проверьте наличие электропитания, а также подключение телефона к сетевой розетке. Аккумуляторы неисправны. Приобретите новые с такими же техническими характеристиками.

**С телефона не поступает сигнал вызова.**

Убедитесь, что сигнал вызова включен.

**Не отображается идентификация абонента.**

- Услуга не подключена. Обратитесь к поставщику услуг.

# 14 Приложение

## Таблицы ввода текста и цифр

Кнопка Символы верхнего регистра (для языков: английский, французский, немецкий, итальянский, турецкий, португальский, испанский, нидерландский, датский, финский, норвежский, шведский, румынский, польский, чешский, венгерский, словенский, словацкий, хорватский, литовский, эстонский, латышский, болгарский)

0	Пробел . 0 , / ; : " ' ! ; ? ; * + - % \ ^ ~
1	1 @ _ # = < > ( ) & € £ \$ ¥ [ ] { } ¢ § ...
2	A B C 2 À Á Â Ã Ä Å Æ Ç
3	D E F 3 È É Ê Ë Ì Í Î Ï
4	G H I 4 Ğ Ĩ Ĵ Ķ Ĳ Ĵ
5	J K L 5 Λ
6	M N O 6 Ñ Ó Ô Õ Ö
7	P Q R S 7 Š Š Π Θ Σ
8	T U V 8 Ù Ú Û Ü
9	W X Y Z 9 Ø Ω Ξ Ψ Ž

Кнопка Символы нижнего регистра (для языков: английский, французский, немецкий, итальянский, турецкий, португальский, испанский, нидерландский, датский, финский, норвежский, шведский)

0	Пробел . 0 , / ; : " ' ! ; ? ; * + - % \ ^ ~
1	1 @ _ # = < > ( ) & € £ \$ ¥ [ ] { } ¢ § ...
2	a b c 2 à á â ã ä å æ ç
3	d e f 3 è é ê ë è ě ē Δ Φ

4	g h i 4 ĝ ħ ï ð ñ ò
5	j k l 5 λ
6	m n o 6 ñ ó ô õ ö
7	p q r s 7 β š š Π Θ Σ
8	t u v 8 ù ú û ü
9	w x y z 9 ø Ω Ξ Ψ ž

Кнопка Символы верхнего регистра (русский и украинский языки)

0	Пробел . 0 , / ; : " ' ! ; ? ; * + - % \ ^ ~
1	1 @ _ # = < > ( ) & € £ \$ ¥ [ ] { } ¢ § ...
2	A B В Г 2 Г A B C Æ Ä Å Ç
3	Д Е Ё Ж З 3 Е D E F É Δ Φ
4	И Й К Л 4 İ Ĵ Ķ Ĳ Ĵ
5	М Н О П 5 J K L Λ
6	Р С Т У 6 M N O Ñ Ö
7	Ф Х Ц Ч 7 P Q R S Π Θ Σ Β
8	Ш Щ Ъ Ы 8 T U V Ü
9	Ь Э Ю Я 9 W X Y Z Ø Ω Ξ Ψ

Кнопка Символы нижнего регистра (русский и украинский языки)

0	Пробел . 0 , / ; : " ' ! ; ? ; * + - % \ ^ ~
1	1 @ _ # = < > ( ) & € £ \$ ¥ [ ] { } ¢ § ...
2	a б в г 2 a b c à æ ä å
3	д е ё ж з 3 e d e f è é Δ Φ
4	и й к л 4 i Ĵ Ķ Ĳ Ĵ
5	м н о п 5 j k l λ
6	р с т у 6 m n o ñ ö
7	ф х ц ч 7 p q r s Π Θ Σ Β
8	ш щ ъ ы 8 t u v ü
9	ь э ю я 9 w x y z ø Ω Ξ Ψ

# 15 Шаблон настенного крепления



## Примечание

- Шаблон предназначен для печати на бумаге размера А4. При использовании бумаги другого размера убедитесь, что расстояние между двумя отверстиями для винтов составляет 61 мм.

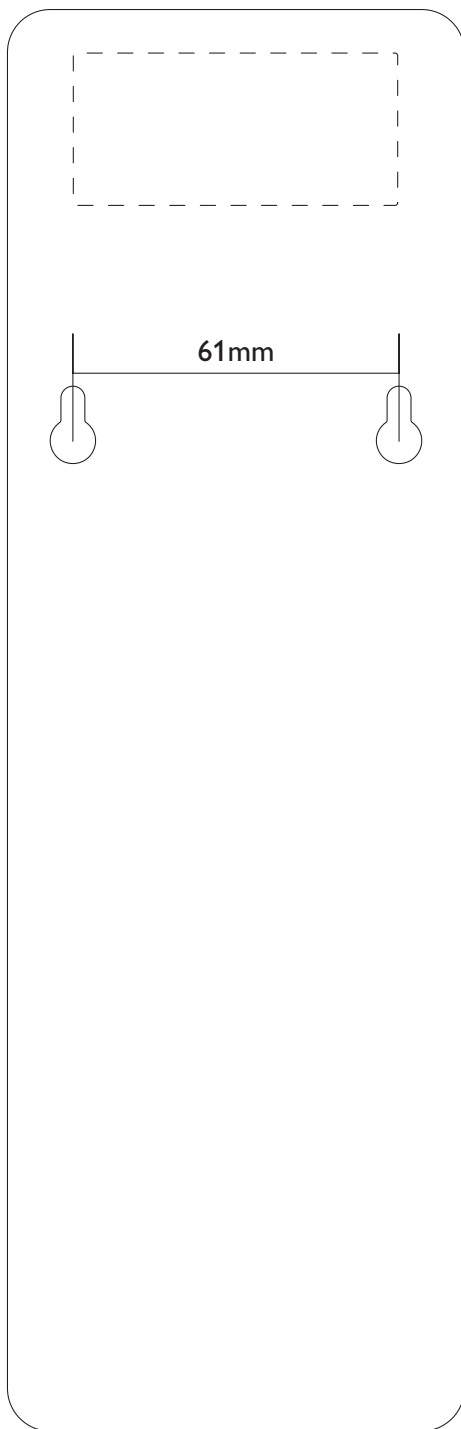





2014 © WOOX Innovations Limited. Все права защищены.  
Данный продукт производится и выпускается на рынок компанией WOOX Innovations Limited или одной из аффилированных компаний (далее в настоящем документе именуемые "WOOX Innovations"). WOOX Innovations предоставляет гарантию на продукт, в комплект поставки которого входит данная брошюра. Philips и эмблема Philips в виде щита являются зарегистрированными товарными знаками компании Koninklijke Philips N.V.

UM\_M110\_51\_RU\_V3.0  
WK1436

