

Register your product and get support at  
[www.philips.com/welcome](http://www.philips.com/welcome)

SE170  
SE175



---

HU Felhasználói kézikönyv

---

**PHILIPS**

## EC DECLARATION OF CONFORMITY

We, PHILIPS CONSUMER LIFESTYLE B.V.

TUSSENDIEPEN 4, 9206 AD DRACHTEN, THE NETHERLANDS

Declare under our responsibility that the electrical product(s):

PHILIPS

CD170, CD175, SE170, SE175

(brand name)

(Type version of model)

DECT Phone

(Telecommunication Terminal Equipment)

(product description)

To which this declaration relates is in conformity with the following harmonized standards:

(title, number and date of issue of the standard)

EN 301 406 V1.5.1 (07-2003)  
EN 301 489-1 V1.8.1 (2008-04)  
EN 301 489-6 V1.2.1 (2002-08)  
EN 60950-1:2006  
EN 50360:2001  
EN 50361:2001  
EN 62018:2003

Following the provisions of :

1999/5/EC (R&TTE Directive)  
2009/125/EC (EuP Directive)  
- EC/1275/2008  
- EC/278/2009

And are produced under a quality scheme at least in conformity with ISO 9001 or CENELEC Permanent Documents

The Notified Body BABT / 0168 performed Notified Body Opinion  
(Name and number) (description of intervention)

And issued the certificate, N.A.  
(certificate number)

Remarks:

Drachten, The Netherlands  
04/12/2009

(place, date)

A.Speelman, Compliance Manager

(signature, name and function)



# Tartalomjegyzék

|           |   |    |
|-----------|---|----|
| <b>1</b>  | <b>Fontos biztonsági utasítások</b>                   | 5  |
|           | Megfelelőségi nyilatkozat                             | 5  |
|           | Megfelelőség a GAP-szabványnak                        | 6  |
|           | Az EMF-szabványoknak való megfelelés                  | 6  |
|           | A régi készülékek és akkumulátorok kiselejtezése      | 6  |
| <b>2</b>  | <b>Az Ön SE170/SE175 készüléke</b>                    | 8  |
|           | A doboz tartalma                                      | 8  |
|           | A telefon áttekintése                                 | 9  |
|           | A bázisállomás áttekintése                            | 10 |
|           | Kijelzőn megjelenő ikonok                             | 11 |
| <b>3</b>  | <b>Üzembe helyezés</b>                                | 12 |
|           | A bázisállomás csatlakoztatása                        | 12 |
|           | A kézi beszélő telepítése                             | 12 |
|           | Az akkumulátor töltésszintjének ellenőrzése           | 13 |
|           | Az ország beállítása                                  | 13 |
|           | A dátum és az idő beállítása                          | 13 |
|           | A dátum- és időformátum beállítása                    | 14 |
|           | Dátum és idő megjelenítése                            | 14 |
|           | Mit jelent a készenléti mód?                          | 14 |
|           | A jelerősség ellenőrzése                              | 14 |
|           | A kézi beszélő be-/kikapcsolása                       | 14 |
| <b>4</b>  | <b>Hívások</b>  | 15 |
|           | Hívás indítása  | 15 |
|           | Hívás befejezése                                      | 16 |
|           | Hívás fogadása  | 16 |
|           | Fülhallgató hangerejének beállítása                   | 16 |
|           | A mikrofon némítása                                   | 16 |
|           | Második hívás indítása                                | 16 |
|           | Második hívás fogadása                                | 16 |
|           | Váltás két hívás között                               | 17 |
|           | Konferenciahívás kezdeményezése a külső hívó felekkel | 17 |
| <b>5</b>  | <b>Interkom- és konferenciahívások</b>                | 18 |
|           | Másik kézi beszélő hívása                             | 18 |
|           | Hívás átadása   | 18 |
|           | Konferenciahívás kezdeményezése                       | 18 |
| <b>6</b>  | <b>Szöveg és számok</b>                               | 20 |
|           | Szöveg és számok bevitelle                            | 20 |
| <b>7</b>  | <b>Telefonkönyv</b>                                   | 21 |
|           | A telefonkönyv megtekintése                           | 21 |
|           | Bejegyzés keresése                                    | 21 |
|           | Hívás a telefonkönyvből                               | 21 |
|           | Telefonkönyv elérése hívás közben                     | 21 |
|           | Bejegyzés felvétele                                   | 21 |
|           | Bejegyzés szerkesztése                                | 22 |
|           | Bejegyzés törlése                                     | 22 |
|           | Összes bejegyzés törlése                              | 22 |
|           | Közvetlen elérésű memória                             | 22 |
| <b>8</b>  | <b>Hívásnapló</b>                                     | 24 |
|           | Hívásbejegyzések megtekintése                         | 24 |
|           | Hívásbejegyzés mentése a telefonkönyvbe               | 24 |
|           | Hívásbejegyzés törlése                                | 24 |
|           | Összes hívásbejegyzés törlése                         | 24 |
|           | Visszahívás   | 24 |
| <b>9</b>  | <b>Újratárcsázási lista</b>                           | 25 |
|           | Tárcsázási bejegyzések megtekintése                   | 25 |
|           | Hívás újratárcsázása                                  | 25 |
|           | Újratárcsázási bejegyzés mentése a telefonkönyvbe     | 25 |
|           | Újratárcsázási bejegyzés törlése                      | 25 |
|           | Összes újratárcsázási bejegyzés törlése               | 25 |
| <b>10</b> | <b>Egyedi beállítások</b>                             | 26 |
|           | A telefon kijelzőjének testre szabása                 | 26 |
|           | Hangok testre szabása                                 | 26 |
| <b>11</b> | <b>Hívásfunkciók</b>                                  | 28 |
|           | Tárcsázási mód  | 28 |
|           | Újrahívás időtartamának kiválasztása                  | 28 |
|           | Az előhívószám kezelése                               | 28 |
|           | Szolgáltató száma                                     | 29 |
|           | Első csengetés  | 29 |
|           | ECO mód   | 29 |

---

|                               |    |
|-------------------------------|----|
| <b>12 Különleges funkciók</b> | 30 |
| Automatikus óra               | 30 |
| Ébresztőóra                   | 30 |
| Billentyűzár                  | 31 |
| A kézibeszélő megkeresése     | 31 |

---

|  |    |
|--|----|
| <b>13 Egyéb beállítások</b>                | 32 |
| A hangminőség javítása                     | 32 |
| Kézibeszélők regisztrálása                 | 32 |
| Kézibeszélők kijelentkezése                | 33 |
| Alapértelmezett beállítások visszaállítása | 33 |

---

|  |    |
|--|----|
| <b>14 Telefonos üzenetrögzítő készülék</b> | 34 |
| Az üzenetrögzítő be-/kikapcsolása          | 34 |
| Az üzenetrögzítő nyelvének beállítása      | 34 |
| A válasz mód beállítása                    | 34 |
| Közlemények                                | 35 |
| Bejövő üzenetek (ICM)                      | 36 |
| Csengetéskésleltetés beállítása            | 36 |
| Távoli hozzáférés                          | 37 |
| Hívásszűrés                                | 38 |

---

|                                       |    |
|---------------------------------------|----|
| <b>15 Alapértelmezett beállítások</b> | 39 |
|---------------------------------------|----|

---

|                          |    |
|--------------------------|----|
| <b>16 Műszaki adatok</b> | 40 |
|--------------------------|----|

---

|                                      |    |
|--------------------------------------|----|
| <b>17 Gyakran ismétlődő kérdések</b> | 41 |
|--------------------------------------|----|

# 1 Fontos biztonsági utasítások

## Tápellátási igények

- A termékhez 100-240 V váltóáramú áramellátás szükséges. Áramszünet esetén megszakadhat a kommunikáció.
- A hálózati feszültség besorolása TNV-3 (távközlési hálózati feszültség), az EN 60950 szabványban foglaltak szerint.



### Figyelem

- Az elektromos hálózat besorolása veszélyes. A töltő kikapcsolásának egyetlen módja a tápegység lecsatlakoztatása az elektromos kimenetről. Gondoskodjon róla, hogy az elektromos kimenet mindig könnyen hozzáférhető legyen.

## A sérülés és rendellenes működés elkerülése érdekében



### Vigyázat

- Csak a használati utasításban listázott tápegységet használja.
- Csak a használati utasításban listázott akkumulátorokat használja.
- Ügyeljen arra, hogy a töltőcsatlakozók vagy az akkumulátor ne érintkezzen fémből készült tárgyakkal.
- Ne nyissa ki a kézibeszélőt, a bázisállomást vagy a töltőt, mert előfordulhat, hogy magas feszültségű részeknek lesz kitéve.
- Ügyeljen rá, hogy a töltőt ne érintkezzen semmilyen folyadékkal.
- Ha az akkumulátort nem megfelelő típusúra cseréli le, robbanást okozhat.
- Az akkumulátorok selejtezésénél az előírt módon járjon el.
- A terméket mindig a hozzá mellékelt kábelekkel használja.
- Csatlakoztatható berendezés esetén a hálózati csatlakozóaljzatnak a berendezéshez közel, könnyen hozzáférhető helyen kell lennie.

- A berendezéssel áramszünet esetén nem kezdeményezhető segélyhívás. A segélyhívások lehetővé tételére biztosítani kell egy alternatív megoldást.
- A telefont ne tegye ki közvetlen napfénynek vagy fűtőberendezés által kibocsátott hő hatásának.
- Ne ejtse el a telefont, illetve ne ejtsen rá semmilyen tárgyat.
- Ne használjon alkohol-, ammónia-, benzin- vagy hígító-tartalmú tisztítószeret, mert ezek károsíthatják a készüléket.
- Ne használja a terméket robbanásveszélyes helyen.
- Ne hagyja, hogy a termék kis méretű fémtárgyakkal érintkezzen. Ez ronthatja a hangminőséget és károsíthatja a terméket.
- A készülék közelében működő mobiltelefonok interferenciát okozhatnak.
- Előfordulhat a kézibeszélő vevőkészülékre vagy annak közelébe helyezett fémtárgyak visszatartása.

## Tudnivalók a működtetési és tárolási hőmérsékletekről

- A készüléket 0 °C és +35 °C közötti hőmérsékletű helyen használja.
- A készüléket -20 °C és +45 °C közötti hőmérsékletű helyen tárolja.
- Alacsony hőmérsékleten az akkumulátor élettartama csökkenhet.

## Megfelelőségi nyilatkozat

A Philips Consumer Lifestyle, P&A kijelenti, hogy SE170/SE175 készüléke megfelel az 1999/5/EC irányelv lényeges előírásainak és kiegészítéseinek. A Megfelelőségi nyilatkozat a [www.p4c.philips.com](http://www.p4c.philips.com) címen olvasható.

A termék tervezése, tesztelése és gyártása az 1999/5/EC számú európai R&TTE irányelvnek megfelelően történt. Ezen irányelv értelmében a termék az alábbi országokban helyezhető üzembe:

|      |      |                              |      |  |  |
|------|------|------------------------------|------|--|--|
| CE   |      | R&TTE Directive<br>1999/5/EC |      |  |  |
| AT ✓ | BE ✓ | BG ✓                         | CY ✓ |  |  |
| CZ ✓ | DK ✓ | EE ✓                         | FI ✓ |  |  |
| FR ✓ | DE ✓ | GR ✓                         | HU ✓ |  |  |
| IS ✓ | IE ✓ | IT ✓                         | LV ✓ |  |  |
| LI ✓ | LT ✓ | LU ✓                         | MT ✓ |  |  |
| NL ✓ | NO ✓ | PL ✓                         | PT ✓ |  |  |
| RO ✓ | SK ✓ | SI ✓                         | ES ✓ |  |  |
| SE ✓ | CH ✓ | UK ✓                         |      |  |  |

## Megfelelőség a GAP-szabványnak

A GAP-szabvány biztosítja, hogy gyártmánytól függetlenül minden DECT™ GAP kézibeszélő és bázisállomás megfelel egy minimális üzemeltetési szabványnak. A kézibeszélő és a bázisállomás GAP-kompatibilis, ami azt jelenti, hogy garantálnak bizonyos minimális funkciókat: kézibeszélő regisztrálása, vonalátvétele, hívás indítása és fogadása. Előfordulhat, hogy a speciális funkciók más gyártmányokkal való használat esetén nem elérhetők. A kézibeszélő más gyártmányú GAP-kompatibilis bázisállomással való regisztrálásához és használatához elsőként kövesse a gyártói utasításokban leírtakat, majd a jelen kézikönyvben leírt folyamatot a kézibeszélő regisztrálásához. Ha a bázisállomáshoz kívánt eltérő gyártmányú kézibeszélőt regisztrálni, állítsa a bázisállomást regisztrációs módba, majd kövesse a kézibeszélő gyártói utasításaiban leírt folyamatot.

## Az EMF-szabványoknak való megfelelés

A Koninklijke Philips Electronics N.V. számos olyan terméket gyárt és kínál eladásra vásárlóinak, amelyek, mint az elektronikus készülékek általában, elektromágneses jelek kibocsátására és vételére képesek.

A Philips egyik leglényegesebb működési irányelve minden szükséges egészségi és biztonsági intézkedés foganatosítása termékei gyártásában, hogy ezáltal megfeleljen az összes

vonatkozó jogi előírásnak, valamint a termék gyártásakor érvényben lévő EMF-szabványoknak.

A Philips olyan termékek fejlesztésére, gyártására és eladására kötelezte el magát, amelyeknek nincs ártalmas élettani hatásuk. A Philips kijelenti, hogy termékei megfelelő, rendeltetésszerű használat mellett a tudomány mai állása szerint biztonságosnak minősülnek.

A Philips aktív szerepet vállal a nemzetközi EMF- és biztonsági szabványok előkészítésében, ami lehetővé teszi számára a szabványosításban várható további fejlesztések elörelvítését és azok beépítését termékeibe.

## A régi készülékek és akkumulátorok kiselejtezése



Ez a termék kiváló minőségű anyagok és alkatrészek felhasználásával készült, amelyek újrahasznosíthatók és újra felhasználhatók.



A termékhez kapcsolódó áthúzott kerek kuka szimbólum azt jelenti, hogy a termékre vonatkozik a 2002/96/EK európai irányelv. Tájékoztadják az elektromos és elektronikus termékek szelektív hulladékként történő gyűjtésének helyi feltételeiről.

Cselekedjen a helyi törvényeknek megfelelően, és a kiselejtezett készülékeket gyűjtse elkülönítve a lakossági hulladéktól.

A feleslegessé vált készülék helyes kiselejtezésével segít megelőzni a környezet és az emberi egészség károsodását.



A termék akkumulátorai megfelelnek a 2006/66/EK európai irányelv követelményeinek, ezért ne kezelje ezeket háztartási hulladékként.

Kérjük, tájékozódjon a hulladékok szelektív gyűjtésének helyi rendszeréről, mivel megfelelő hulladékkezelés hozzájárul a környezettel és az emberi egészséggel kapcsolatos negatív következmények megelőzéséhez.



Amikor ez az embléma szerepel egy terméknél, az anyagi hozzájárulást jelent a kapcsolódó nemzeti újrahasznosítási és újrafelhasználási rendszerhez.

### **Környezetvédelemmel kapcsolatos tudnivalók**

A termék csomagolása nem tartalmaz felesleges csomagolóanyagot. Igyekeztünk úgy kialakítani a csomagolást, hogy könnyen szétválasztható legyen a következő három anyagra: karton (doboz), polisztirol (védőelem) és polietilén (zacskó, védő habfólia).

A rendszerben található anyagokat erre specializálódott vállalat képes újrafeldolgozni és újrahasznosítani. Kérjük, tartsa szem előtt a csomagolóanyagok, kimerült akkumulátorok és régi készülékek leselejtezésére vonatkozó helyi előírásokat.

A termék akkumulátorai megfelelnek a 2006/66/EK európai irányelv követelményeinek, ezért ne kezelje ezeket háztartási hulladékként.

Tájékozódjon az akkumulátorok hulladékkezelésére vonatkozó helyi törvényekről. Az akkumulátorok megfelelő hulladékkezelésével megelőzhető a környezetre és az egészségre kifejtett káros hatás.

## 2 Az Ön SE170/ SE175 készüléke

Köszönjük, hogy Philips terméket vásárolt,  
és üdvözljük a Philips világában!

A Philips által biztosított teljes körű  
támogatáshoz regisztrálja termékét a  
[www.philips.com/welcome](http://www.philips.com/welcome) oldalon.

### A doboz tartalma

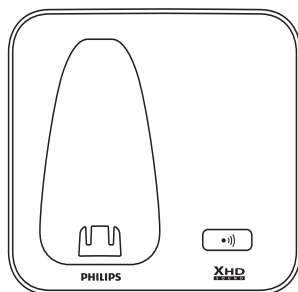

Bázisállomás (SE170)

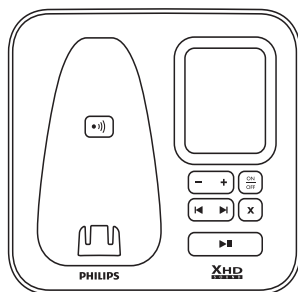

Bázisállomás (SE175)

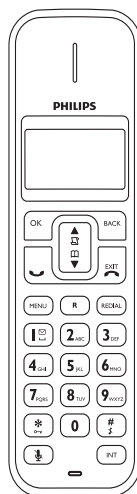

Kézbeszélő\*\*

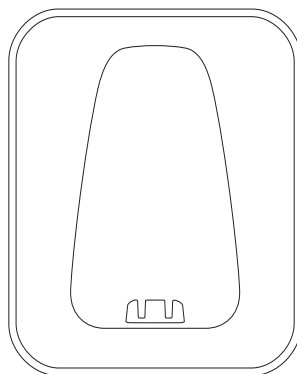

Töltő\*\*

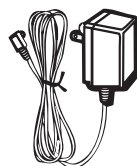

Adapter\*\*



## A telefon áttekintése

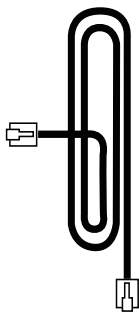

Hálózati csatlakozóvezeték\*



Garancia



Felhasználói kézikönyv



Rövid üzembe helyezési útmutató



### Megjegyzés

- \*Bizonyos országokban a hálózati adaptert kell csatlakoztatni a hálózati csatlakozóvezetékhez, majd a hálózati csatlakozóvezetékét a telefoncsatlakozóba.



### Megjegyzés

- \*\*A több kézibeszélőt tartalmazó csomagokban további kézibeszélők, töltők és adapterek találhatóak.

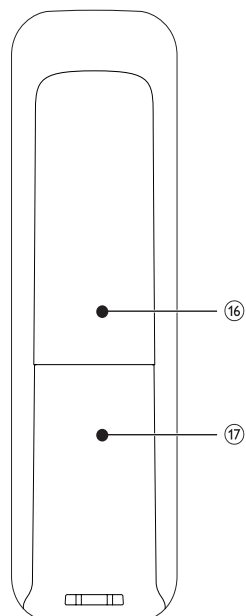
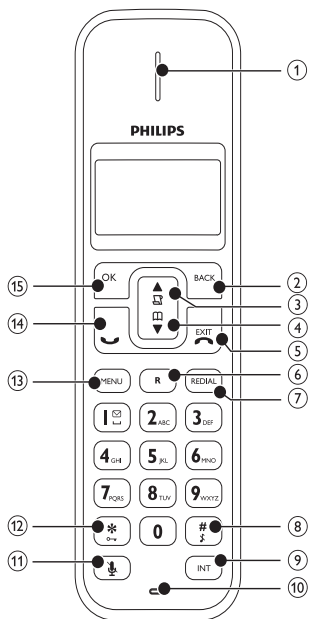



|     |  |   |
|-----|--|---|
| 1.  | Fülhallgató  |   |
| 2.  | <b>BACK</b>  | <ul style="list-style-type: none"> <li>• Szöveg vagy számjegy törlése.</li> <li>• Művelet megszakítása.</li> </ul>  |
| 3.  |                 | <ul style="list-style-type: none"> <li>• Görgetés felfelé a menüben.</li> <li>• Fülhallgató hangerejének növelése.</li> <li>• Belépés a hívásnaplóba.</li> </ul>  |
| 4.  |                 | <ul style="list-style-type: none"> <li>• Görgetés lefelé a menüben.</li> <li>• Fülhallgató hangerejének csökkentése.</li> <li>• Belépés a telefonkönyvbe.</li> </ul>  |
| 5.  | <b>EXIT</b><br> | <ul style="list-style-type: none"> <li>• Hívás befejezése.</li> <li>• Kilépés a menüből/műveletből.</li> <li>• Tartsa lenyomva a kézibeszélő ki-/bekapcsolásához.</li> </ul>  |
| 6.  | <b>R</b>   | <ul style="list-style-type: none"> <li>• Flash jel küldése.</li> </ul>  |
| 7.  | <b>REDIAL</b>  | <ul style="list-style-type: none"> <li>• Belépés az újratárcsázási listába.</li> </ul>  |
| 8.  | <b>#</b><br>    | <ul style="list-style-type: none"> <li>• Előtárcsázásos hívás esetén szünet beszúrásához tartsa nyomva a gombot (tekintse meg a „Hívás indítása” részt a Hívások című fejezetben).</li> <li>• Tartsa lenyomva a csengés ki-/bekapcsolásához.</li> </ul> |
| 9.  | <b>INT</b>   | <ul style="list-style-type: none"> <li>• Interkom-hívás kezdeményezése.</li> <li>• Tartsa lenyomva konferenciahívás kezdeményezéséhez.</li> </ul>   |
| 10. | Mikrofon   |   |

|     |   |  |
|-----|---|--|
| 11. |   | <ul style="list-style-type: none"> <li>• Mikrofon némítása/némítás feloldása.</li> </ul>                               |
| 12. |  | <ul style="list-style-type: none"> <li>• Tartsa lenyomva a billentyűzet lezárásához/a lezárás feloldásához.</li> </ul> |
| 13. | <b>MENU</b>   | <ul style="list-style-type: none"> <li>• A főmenü megnyitása.</li> </ul>   |
| 14. |  | <ul style="list-style-type: none"> <li>• Hívások indítása és fogadása.</li> </ul>                                      |
| 15. | <b>OK</b>   | <ul style="list-style-type: none"> <li>• Kiválasztás jóváhagyása.</li> <li>• Belépés az Opciók menübe.</li> </ul>      |
| 16. | Berregő   |  |
| 17. | Akkumulátor-fedél   |  |

## A bázisállomás áttekintése

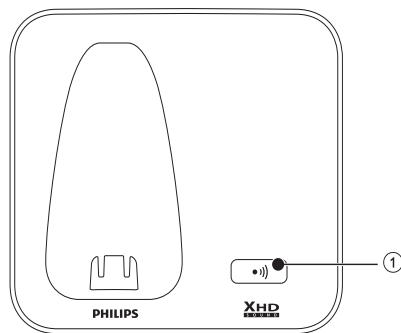
SE170



| Gomb | Név   | Leírás   |
|------|---|--|
| 1.   |  | <ul style="list-style-type: none"> <li>• Kézibeszélők keresése.</li> <li>• Belépés regisztrációs módba.</li> </ul> |

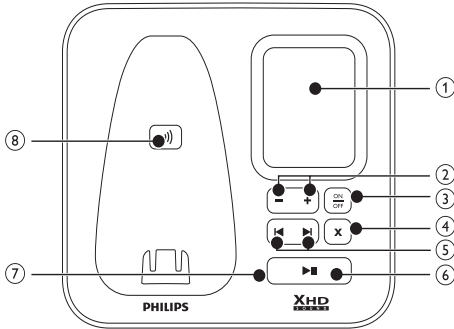

|    |                 |  |
|----|-----------------|--|
| 1. | Hangszóró       |  |
| 2. | <b>+ / -</b>    | • Hangszóró hangerejének növelése/ csökkentése.  |
| 3. | <b>ON / OFF</b> | • Üzenetrögzítő be-/kikapcsolása.  |
| 4. | <b>X</b>        | • Üzenetek törlése.  |
| 5. | <b>▶ / ◀</b>    | • Előre-/visszaugrás lejátszás közben.   |
| 6. | <b>▶■</b>       | • Üzenetek lejátszása.<br>• Üzenet lejátszásának leállítása.   |
| 7. | LED-jelzőfény   | • <b>Villogás 1 másodperces időközökkel:</b><br>• Olvasatlan üzenetek.<br>• Távoli művelet a kézibeszélőn keresztül.<br>• <b>Lassú villogás, 0,5 másodperces időközökkel:</b><br>• Az üzenetrögzítő memóriája megtelt.<br>• <b>Folyamatos fény:</b><br>• Az üzenetrögzítő be van kapcsolva.<br>• Az üzenetrögzítő műveletet végez. |

8. • **)))**
- Kézibeszélők keresése
  - Belépés regisztrációs módba

## Kijelzőn megjelenő ikonok

Készletléti módban a főképernyőn megjelenő ikonok jelzik, hogy milyen funkciók állnak rendelkezésre a kézibeszélőn.

| Ikon       | Leírás   |
|------------|--|
|            | Ha a kézibeszélő le van véve a bázisállomásról/töltőről, a sávok jelzik a töltöttségi szintet (teljes, közepes és alacsony).               |
|            | Ha a kézibeszélő a bázisállomáson/töltőn található, a sávok mozgása jelzi a töltési folyamatot.  |
|            | A lemerült elem ikon villog, a készülék figyelmeztető hangjelzést hallat. Az akkumulátor lemerült, töltsse fel újra.                       |
|            | Megjeleníti a kézibeszélő és a bázisállomás közötti kapcsolat állapotát. Minél több vonalka jelenik meg, annál jobb minőségű a jelerősség. |
|            | A hívás folyamatban van.   |
|            | Az ébresztés be van kapcsolva.   |
|            | A csengő ki van kapcsolva.   |
|            | Hívásnapló   |
|            | Üzenetrögzítő készülék   |
|            | Le nem hallgatott hangüzenet.  |
|            | További opciókért görgessen felfelé  |
|            | További opciókért görgessen lefelé   |
|            | Több számjegy és karakter jobbra   |
| <b>ECO</b> | Az ECO mód bekapcsol.  |

# 3 Üzembe helyezés

## ! Vigyázat

- A kézibeszélő csatlakoztatása és telepítése előtt mindenképpen olvassa el a „Fontos” részben található biztonsági utasításokat.

## A bázisállomás csatlakoztatása

### ! Figyelem

- Fennáll a termék károsodásának veszélye! Győződjön meg arról, hogy a tápfeszültség megegyezik-e a telefon hátoldalán vagy alján feltüntetett feszültséggel.
- Kizárólag a mellékelt adaptert használja az akkumulátorok töltéséhez.

### ☰ Megjegyzés

- Ha telefonvonalán keresztül digitális előfizetői vonalat (DSL) igényel nagysebességű internetszolgáltatással, szereljen DSL-szűrőt a telefonvonal és a csatlakozóaljzat közé. A szűrő kiküszöböli a DSL-interferencia okozta zajokat és hívóazonosító problémákat. A DSL-szűrőkkel kapcsolatos további információért lépjen kapcsolatba DSL-szolgáltatójával.
- A típusjelzés a bázisállomás alján található.

- 1 Csatlakoztassa az adapter két végét:
  - a bázisállomás alsó részén található egyenáramú bemeneti aljzatba;
  - a fali csatlakozóaljzatba.
- 2 Csatlakoztassa az adapter két végét (több kézibeszélőt tartalmazó csomagok esetében):
  - az extra kézibeszélő töltőjén található egyenáramú bemeneti aljzatba;
  - a fali csatlakozóaljzatba.
- 3 Csatlakoztassa a hálózati csatlakozóvezeték két végét:

- a bázisállomás alsó részén található telefoncsatlakozó-aljzatba;
- a fali telefoncsatlakozó-aljzatba.

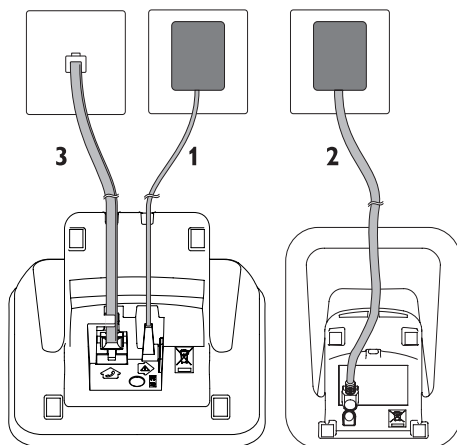

## A kézibeszélő telepítése

### ! Vigyázat

- Robbanásveszély! Az akkumulátorokat tartsa távol hő- vagy tűzforrásoktól, illetve napfénytől. Az akkumulátorokat tilos tűzbe dobni.
- Csak a készülékhez mellékelt akkumulátorokat használja!
- Az akkumulátor csökkenő élettartamának veszélye! Ne keverjen egymással különböző típusú vagy márkájú akkumulátorokat.



### ☰ Megjegyzés

- Az első használat előtt töltsen az akkumulátorokat 16 órán keresztül.

### ! Figyelem

- Az akkumulátortartóba való behelyezésekor ellenőrizze az akkumulátor polaritását. A nem megfelelő polaritás károsíthatja a terméket.



- 3 A számgombokkal adja meg a dátumot, majd a jóváhagyáshoz nyomja meg az **OK** gombot.  
↳ A kézikészüléken megjelenik az időbeállítás menü.
- 4 A számbillentyűket használva adja meg az időt.
  - Ha az idő 12 órás formátumban van, nyomja meg az  /  gombot az **[DE.]** vagy **[DU.]** beállítás kiválasztásához.
- 5 A jóváhagyáshoz nyomja meg a **OK** gombot.

---

## A dátum- és időformátum beállítása

- 1 Nyomja meg a **MENU** gombot.
- 2 Válassza az **[ÉBRESZTŐÓRA] > [FORM. BEÁLL.]** elemet, majd a **OK** gomb megnyomásával hagyja jóvá választását.
- 3 Válassza a **[DÁTUM FORM.]** vagy **[IDŐ FORMÁTUM]** beállítást.
- 4 Válassza ki a beállítást. Válassza a **[NN/HH]** vagy **[HH/NN]** elemet a dátum kijelzésére és a **[12 ÓRÁS]** vagy **[24 ÓRÁS]** elemet az idő kijelzésére. Majd a jóváhagyáshoz nyomja meg a **OK** gombot.  
↳ A beállítás mentésre került.

---

## Dátum és idő megjelenítése

- 1 Nyomja le és tartsa lenyomva a **OK** gombot.
- 2 A kézikészülék nevének megjelenítéséhez nyomja le és tartsa lenyomva a következő gombot: **OK**.

---

## Mit jelent a készenléti mód?

A telefon akkor van készenléti módban, amikor inaktív. A készenléti képernyőn a kézikészülék neve és száma, a dátum és idő, a jelerősség ikon és az akkumulátor ikon látható.

---

## A jelerősség ellenőrzése

 Megjeleníti a kézikészülék és a bázisállomás közötti kapcsolat állapotát. Minél több vonalka jelenik meg, annál jobb minőségű a jelerősség.

- Hívások indítása vagy fogadása és a telefon funkcióinak és szolgáltatásainak használata előtt győződjön meg róla, hogy a kézikészülék kapcsolatban van a bázisállomással.
- Ha telefonálás közben figyelmeztető hangjelzéseket hall, akkor a kézikészülék akkumulátora már majdnem lemerült, vagy a kézikészülék hatótávolságon kívül van. Töltse fel az akkumulátort vagy vigye a kézikészüléket közelebb a bázisállomáshoz.

---

## A kézikészülék be-/kikapcsolása

- A kézikészülék kikapcsolásához tartsa lenyomva a  gombot. A kézikészülék kijelzője kialszik.

---

### Megjegyzés

- Amikor a kézikészülék ki van kapcsolva, nem fogadható hívás.
- A kézikészülék bekapcsolásához tartsa lenyomva a  gombot. A kézikészülék bekapcsolása néhány másodpercet vesz igénybe.

## 4 Hívások

### Megjegyzés

- Áramkimaradás esetén a telefon nem tudja elérni a segítségnyújtásokat.

### Tanács

- Hívás indítása előtt vagy hívás közben ellenőrizze a jelerősséget. További információkért lásd a Bevezetés rész „A jelerősség ellenőrzése” szakaszát.

## Hívás indítása

Az alábbi módokon lehetséges hívást indítani:

- Gyorshívás
- Tárcsázás, majd hívás
- Legutóbbi szám újratárcsázása
- Hívás az újratárcsázási listáról
- Hívás a telefonkönyv-listáról
- Hívás a hívásnaplóból

### Gyorshívás

- 1 Nyomja meg a gombot.
- 2 Tárcsázza a telefonszámot.
  - ↳ A szám tárcsázódik.
  - ↳ A készülék megjeleníti az aktuális hívás hosszát.

### Tárcsázás, majd hívás

- 1 Tárcsázza a telefonszámot.
  - Számjegy törléséhez nyomja meg: **BACK**.
  - Szünet beszúrásához nyomja meg és tartsa lenyomva: **#**.
- 2 A tárcsázáshoz nyomja meg a gombot.

### Legutóbbi szám újratárcsázása

- 1 Nyomja meg a gombot.
- 2 Nyomja meg a **REDIAL** gombot.
- 3 Nyomja meg a gombot.
  - ↳ Ekkor tárcsázódik a legutóbbi szám.

### Hívás az újratárcsázási listáról

Hívás indítható az újratárcsázási listáról is.

### Tanács

- További információért lásd az Újratárcsázási lista rész „Hívás újratárcsázása” szakaszát.

### Hívás a telefonkönyvből

Hívás indítható a telefonkönyv-listáról is.

### Tanács

- További információért lásd a Telefonkönyv rész „Hívás a telefonkönyvből” szakaszát.

### Hívás a hívásnaplóból

Hívás indítható a fogadott vagy nem fogadott hívások naplóból is.

### Tanács

- További információért lásd a Hívásnapló rész „Hívás indítása” szakaszát.

### Megjegyzés

- A hívásmérő az aktuális hívás beszélgetési idejét jeleníti meg.

### Megjegyzés

- Ha figyelmeztető hangjelzéseket hall, akkor a kézibeszélő akkumulátora már majdnem lemerült, vagy a kézibeszélő hatótávolságon kívül van. Töltse fel az akkumulátort vagy vigye a kézibeszélőt közelebb a bázisállomáshoz.

---

## Hívás befejezése

Az alábbi módokon lehetséges hívást befejezni:

- Nyomja meg a  gombot; vagy
- Helyezze a kézibeszélőt a bázisállomásra vagy a töltőegységbe.

---

## Hívás fogadása

Amikor cseng a telefon, a hívás fogadásához nyomja meg a  gombot.

### Megjegyzés

- A hívázonosító szolgáltatás akkor érhető el, ha a szolgáltatónál regisztrált a hívázonosító szolgáltatásra.



### Tanács

- Nem fogadott hívás esetén a kézibeszélőn figyelmeztető üzenet jelenik meg.

---



## Bejövő hívások csengésének kikapcsolása

A csengetés kétféleképpen kapcsolható ki:

- 1 Nyomja le és tartsa lenyomva a  gombot készenléti módban.  
↳ Az  ikon megjelenik a kijelzőn.
- 2 Amikor cseng a telefon, nyomja meg a **BACK** gombot.

---



## Fülhallgató hangerejének beállítása

Hívás közben a fülhallgató hangerejének beállításához nyomja meg a  vagy  gombot.

A fülhallgató hangerejének beállítása után a telefon visszatér a hívásképernyőre.

---

## A mikrofon némítása

- 1 Hívás közben nyomja meg az  gombot.  
↳ A kézibeszélőn megjelenik a **[NÉMÍTÁS BE]** felirat.  
↳ A hívó fél ilyenkor nem hallja Önt, de Ön továbbra is hallja a hívó hangját.
- 2 A mikrofon némításának feloldásához nyomja meg ismét a  gombot.  
↳ Most ismét kommunikálhat a hívó féllel.

---

## Második hívás indítása

### Megjegyzés

- Ez a szolgáltatás hálózatható.

- 1 Hívás közben nyomja meg az **R** gombot.  
↳ Az első hívás várakoztatva.
- 2 Tártsázza a második számot.  
↳ A készülék a képernyőn megjelenő számot tártsázza.

---

## Második hívás fogadása

### Megjegyzés

- Ez a szolgáltatás hálózatható.

Ha bejövő hívásra figyelmeztető szakaszos csipogás hallható, a hívást az alábbi módok valamelyikén fogadhatja.

- 1 A hívás fogadásához nyomja meg a **R** és a **2<sub>abc</sub>** gombot.  
↳ Az első hívás ekkor várakoztatva lesz, a készülék pedig beadja a második hívást.
- 2 Az aktuális hívás befejezéséhez és a második hívás fogadásához nyomja meg a **R** és  gombot.



---

## Váltás két hívás között

- 1 Nyomja meg a **R** és a **2<sub>ABC</sub>** gombot.
  - ↳ Az aktuális hívás ekkor várakoztatva lesz, a készülék pedig beadja a másik hívást.

---

## Konferenciahívás kezdeményezése a külső hívó felekkel



### Megjegyzés

- Ez a szolgáltatás hálózatifüggő. A kiegészítő díjakkal kapcsolatosan kérjen tájékoztatást a szolgáltatótól.

Amikor két híváshoz csatlakozik, nyomja meg az **R**, majd a **3<sub>DEF</sub>** gombot.

- ↳ A két hívást a készülék összekapcsolja, és létrejön a konferenciahívás.



# 5 Interkom- és konferenciahívások

Interkom-hívás az ugyanazon bázisállomáshoz csatlakozó kézibeszélőre történő hívás. Konferenciahívásban Ön, egy másik kézibeszélő-használó és a külső hívók vesznek részt.

## Másik kézibeszélő hívása

### Megjegyzés

- Ha a bázisállomáson csak 2 kézibeszélő van regisztrálva, a másik kézibeszélő hívásához nyomja meg az **INT** gombot.

- 1 Nyomja meg a **INT** gombot.  
↳ Megjelennek az interkom-hívásra rendelkezésre álló kézibeszélők.
- 2 Válasszon ki egy kézibeszélő-számot, majd a választás megerősítéséhez nyomja meg az **OK** gombot.  
↳ A kiválasztott kézibeszélő cseng.
- 3 Nyomja meg a  gombot a kiválasztott kézibeszélőn.  
↳ Létrejött az interkom-hívás.
- 4 Interkom-hívás visszavonásához vagy befejezéséhez nyomja meg az  gombot.

### Megjegyzés

- Ha a kiválasztott kézibeszélőn éppen beszélnek, akkor foglalt hangjelzés hallható.

## Hívás közben

Lehetősége van az egyik kézibeszélőtől a másikhoz menni a hívás közben:

- 1 Nyomja meg a **INT** gombot.
- 2 A készülék várakoztatja az aktuális hívó felet.
- 3 Válasszon ki egy kézibeszélő-számot, majd a választás megerősítéséhez nyomja meg az **OK** gombot.  
↳ Várjon, amíg a másik oldal válaszol a hívására.

## Váltani a hívások között

A külső hívás és az interkom-hívás közötti váltáshoz nyomja meg az **INT** gombot.

## Hívás átadása



- 1 Hívás közben nyomja meg az **INT** gombot.
- 2 Válasszon ki egy kézibeszélő-számot, majd a választás megerősítéséhez nyomja meg az **OK** gombot.
- 3 Amikor a másik oldal válaszol a hívására, nyomja meg az  gombot.  
↳ A hívás átadásra került a kiválasztott kézibeszélőre.

## Konferenciahívás kezdeményezése

Háromutas konferenciahívásban Ön, egy másik kézibeszélő-használó és a külső hívók vesznek részt. Szükséges két kézibeszélő, amely azonos bázisállomásra van csatlakoztatva.

## Külső hívás közben

- 1 Nyomja meg az **INT** gombot belső hívás kezdeményezéséhez.  
↳ Megjelennek az interkom-hívásra rendelkezésre álló kézibeszélők.  
↳ A készülék várakoztatja a külső hívó felet.

- 2 Válasszon ki egy kézibeszélő-számot, majd a választás megerősítéséhez nyomja meg az **OK** gombot.  
↳ A kiválasztott kézibeszélő cseng.
- 3 Nyomja meg a  gombot a kiválasztott kézibeszélőn.  
↳ Létrejött az interkom-hívás.
- 4 A kézibeszélőn nyomja le és tartsa lenyomva az **INT** gombot.  
↳ Létrejött a háromutas konferenciabeszélgetés a külső hívással és a kiválasztott kézibeszélővel.
- 5 A konferenciahívás befejezéséhez nyomja meg az **EXIT**  gombot.

---

## Konferenciahívás közben

- 1 Nyomja meg az **INT** gombot a külső hívás várakoztatásához és térjen vissza a belső híváshoz.  
↳ A készülék várakoztatja a külső hívást.
- 2 A külső és a belső hívás közötti váltáshoz nyomja meg az **INT** gombot.
- 3 Nyomja meg és tartsa lenyomva az **INT** gombot a konferenciahívás ismételt létrehozásához.





### Megjegyzés

- Ha valamelyik kézibeszélőt leteszik a konferenciahívás közben, a másik kézibeszélő továbbra is kapcsolatban marad a külső hívással.

# 6 Szöveg és számok

Lehetőség van szöveg és számok bevitelére a kézibeszélő nevének, telefonkönyv-bejegyzések és egyéb menüelemek megadásához.

## Szöveg és számok bevitele

- 1 A kiválasztott karakter beviteléhez nyomja meg egyszer vagy többször az adott alfanumerikus billentyűt.
- 2 A karakter törléséhez nyomja meg a **BACK** gombot. A  /  gombokkal mozgathatja a kurzort balra és jobbra.

| Gomb | Karakterek  |
|------|-------------|
| 0    | 0           |
| 1.   | szünet - 1  |
| 2.   | A B C 2     |
| 3.   | D E F 3     |
| 4.   | G H I 4     |
| 5.   | J K L 5     |
| 6.   | M N O 6     |
| 7.   | P Q R S 7   |
| 8.   | T U V 8     |
| 9.   | W X Y Z 9   |
| *    | * ? / \ ( ) |
| #    | # ' , - . & |

| Gomb | Karakterek (a norvég és a dán nyelvekhez) |
|------|---|
| 0    | 0 Ø                                       |
| 1.   | szünet - 1                                |
| 2.   | A Æ B C 2                                 |
| 3.   | D E F 3                                   |
| 4.   | G H I 4                                   |
| 5.   | J K L 5                                   |
| 6.   | M N O 6                                   |
| 7.   | P Q R S 7                                 |
| 8.   | T U V 8                                   |
| 9.   | W X Y Z 9                                 |

| Gomb | Karakterek (a görög nyelvhez) |
|------|-------------------------------|
| 0    | 0                             |
| 1.   | szünet - 1                    |
| 2.   | A B Γ 2                       |
| 3.   | Δ E Z 3                       |
| 4.   | H Θ   4                       |
| 5.   | K Λ M 5                       |
| 6.   | N Ξ O 6                       |
| 7.   | Π P Σ 7                       |
| 8.   | T Υ Φ 8                       |
| 9.   | X Ψ Ω 9                       |

| Gomb | Karakterek (a lengyel nyelvhez) |
|------|---------------------------------|
| 0    | 0                               |
| 1.   | szünet - 1                      |
| 2.   | A B C 2                         |
| 3.   | D E F 3                         |
| 4.   | G H I 4                         |
| 5.   | J K L Ł 5                       |
| 6.   | M N O 6                         |
| 7.   | P Q R S 7                       |
| 8.   | T U V 8                         |
| 9.   | W X Y Z 9                       |

# 7 Telefonkönyv

A telefon olyan telefonkönyvvel rendelkezik, amely legfeljebb 50 bejegyzést képes tárolni. A telefonkönyv a kézibeszélőről érhető el. Az egyes bejegyzésekhez a név hossza legfeljebb 12 karakter, a szám hossza pedig legfeljebb 24 karakter lehet.

## A telefonkönyv megtekintése

### Megjegyzés

- A telefonkönyv egyszerre csak egy kézibeszélőn tekinthető meg.

- 1 A telefonkönyv listának megtekintéséhez nyomja meg a  vagy a **MENU > [TELEFONKÖNYV] > [HÍVÁSLISTA]** gombot.
- 2 Válasszon ki egy névjegyet és tekintse meg a rendelkezésre álló információkat.

## Bejegyzés keresése

A telefonkönyv-bejegyzések között az alábbi módokon kereshet:

- A névjegylista görgetése.
- A névjegy első karakterének megadása.



### A névjegylista görgetése

- 1 A telefonkönyv listának megtekintéséhez nyomja meg a  vagy a **MENU > [TELEFONKÖNYV] > [HÍVÁSLISTA]** gombot.
- 2 A  és a  gombok segítségével görgesse végig a telefonkönyv listáját.

## A névjegy első karakterének megadása

- 1 A telefonkönyv listának megtekintéséhez nyomja meg a  vagy a **MENU > [TELEFONKÖNYV] > [HÍVÁSLISTA]** gombot.
- 2 Nyomja meg a karakternek megfelelő alfanumerikus billentyűt.
  - ↳ A készülék megjeleníti az adott karakterrel kezdődő első bejegyzést.

## Hívás a telefonkönyvből

- 1 A telefonkönyv listának megtekintéséhez nyomja meg a  vagy a **MENU > [TELEFONKÖNYV] > [HÍVÁSLISTA]** gombot.
- 2 Válasszon ki egy névjegyet a telefonkönyv-listáról.
- 3 Hívás indításához nyomja meg a  gombot.

## Telefonkönyv elérése hívás közben

- 1 Nyomja meg az **OK** gombot, válassza a **[TELEFONKÖNYV]** elemet, majd a jóváhagyáshoz nyomja meg ismét a **OK** gombot.
- 2 Válassza ki a névjegyet, majd jóváhagyáshoz nyomja meg a **OK** gombot.
  - ↳ Ekkor megjelenik a szám.

## Bejegyzés felvétele

### Megjegyzés

- Ha a telefonkönyv-memória megtelt, a kézibeszélő figyelmeztető üzenetet jelenít meg. Újabb bejegyzések felvételéhez töröljön néhány régebbi bejegyzést.

- 1 Nyomja meg a **MENU** gombot.
- 2 Válassza az **[TELEFONKÖNYV] > [ÚJ BEJEGYZÉS]** elemet, majd a **OK** gomb megnyomásával hagyja jóvá választását.
- 3 Írja be a nevet, majd nyomja meg a **OK** gombot a bevitel jóváhagyásához.
- 4 Írja be a számot, majd nyomja meg a **OK** gombot a bevitel jóváhagyásához.  
↳ A készülék elmentette az új bejegyzést.

#### Tanács

- Szünet beillesztéséhez nyomja le és tartsa lenyomva a **#** gombot.

#### Megjegyzés

- A telefonkönyv csak új számot ment.

#### Tanács

- A név és a szám szerkesztésével kapcsolatos további információkat lásd a Szöveg és számok részben.

---

## Bejegyzés szerkesztése

- 1 Nyomja meg a **MENU** gombot.
- 2 Válassza az **[TELEFONKÖNYV] > [BEJ. SZERK.]** elemet, majd a **OK** gomb megnyomásával hagyja jóvá választását.
- 3 Válassza ki a névjegyet, majd jóváhagyáshoz nyomja meg a **OK** gombot.
- 4 A név szerkesztését követően a jóváhagyáshoz nyomja meg a **OK** gombot.
- 5 A szám szerkesztését követően a jóváhagyáshoz nyomja meg a **OK** gombot.  
↳ A bejegyzés mentésre került.

---

## Bejegyzés törlése

- 1 Nyomja meg a **MENU** gombot.

- 2 Válassza az **[TELEFONKÖNYV] > [TÖRLÉS]** elemet, majd a **OK** gomb megnyomásával hagyja jóvá választását.
- 3 Válasszon ki egy névjegyet, majd jóváhagyáshoz nyomja meg az **OK** gombot.  
↳ A kézibeszélő a kérés megerősítését kéri.
- 4 A jóváhagyáshoz nyomja meg a **OK** gombot.  
↳ A bejegyzés törlésre került.

---

## Összes bejegyzés törlése

- 1 Nyomja meg a **MENU** gombot.
- 2 Válassza a **[TELEFONKÖNYV] > [ÖSSZES TÖRÖL]** elemet, majd a **OK** gomb megnyomásával hagyja jóvá választását.  
↳ A kézibeszélő a kérés megerősítését kéri.
- 3 A jóváhagyáshoz nyomja meg a **OK** gombot.  
↳ Az összes bejegyzés (kivéve a 2 közvetlen elérésű memória-bejegyzést) törlésre kerül.

---

## Közvetlen elérésű memória

2 közvetlen elérésű memória-bejegyzéssel rendelkezik (1-es és 2-es gomb). A mentett telefonszám automatikus tárcsázásához tartsa lenyomva a gombot készenléti módban. Országtól függően az 1-es és 2-es gomb az **[1\_HANGPOSTA]** (hangposta), illetve az Ön szolgáltatója által biztosított **[2\_INFÓ SVC]** (információs szolgáltatás) számára van beállítva.

---

## Közvetlen elérésű memória

### szerkesztése

- 1 A **MENU** > [**TELEFONKÖNYV**] > [**BEJ. SZERK.**] elem megnyomását követően a **OK** gombbal hagyja jóvá.
  - ↳ A 2 közvetlen elérésű memória-bejegyzés a névjegylista tetején jelenik meg.
- 2 Válasszon ki egy közvetlen elérésű memória opciót.
- 3 Szerkessze a nevet (a **1\_ / 2\_** gombok kivételével), majd a távvezérlő **OK** gombjának megnyomásával hagyja jóvá a műveletet.
- 4 Szerkessze a számot, majd a jóváhagyáshoz nyomja meg a **OK** gombot.
  - ↳ A készülék elmentette az új bejegyzést.

# 8 Hívásnapló

A hívásnapló tárolja az összes nem fogadott és fogadott hívás adatait. A bejövő hívások adatai magukban foglalják a hívó fél nevét és számát, a hívás idejét és dátumát. Ez a funkció akkor elérhető, ha a szolgáltatónál előfizetett a hívófél-azonosítás szolgáltatásra.

A telefonkészülék legfeljebb 10 hívás adatait képes tárolni. Ha voltak nem fogadott hívásai, akkor erre a kézibeszélőn villogó hívásnaplónikon figyelmezteti. Ha a hívó fél engedélyezi azonosítása megjelenítését, akkor megtekintheti a hívó fél nevét és számát. A hívásbejegyzések időrendi sorrendben jelennek meg, a lista tetején a legutolsó fogadott hívással.

## Megjegyzés

- Mielőtt közvetlenül a híváslistából indítana visszahívást, ellenőrizze, hogy érvényes-e a híváslistában szereplő szám.

## Hívásbejegyzések megtekintése

- 1 Nyomja meg a  gombot.  
↳ Megjelenik a bejövő hívások naplója.
- 2 Válasszon ki egy bejegyzést, majd nyomja meg az **OK** gombot és válassza a **[NÉZET]** lehetőséget a további információkhoz.

## Hívásbejegyzés mentése a telefonkönyvbe

- 1 Nyomja meg a  gombot.  
↳ Megjelenik a bejövő hívások naplója.
- 2 Válasszon ki egy bejegyzést, majd az **OK** gomb megnyomásával hagyja jóvá a kiválasztást.
- 3 vagy válassza a **[SZÁM MENTÉSE]** elemet, majd a **OK** gomb megnyomásával hagyja jóvá a kiválasztást.

- 4 Adja meg és szerkessze a nevet, majd a jóváhagyáshoz nyomja meg az **OK** gombot.
- 5 Adja meg és szerkessze a számot, majd a jóváhagyáshoz nyomja meg a **OK** gombot.  
↳ A bejegyzés mentésre került.



## Hívásbejegyzés törlése

- 1 Nyomja meg a  gombot.  
↳ Megjelenik a bejövő hívások naplója.
- 2 Válasszon ki egy bejegyzést, majd az **OK** gomb megnyomásával hagyja jóvá a kiválasztást.
- 3 Válassza az **[TÖRLÉS]** elemet, majd a **OK** gomb megnyomásával hagyja jóvá a kiválasztást.  
↳ A kézibeszélő a kérés megerősítését kéri.
- 4 A jóváhagyáshoz nyomja meg a **OK** gombot.  
↳ A bejegyzés törlésre került.

## Összes hívásbejegyzés törlése

- 1 Nyomja meg a  gombot.  
↳ Megjelenik a bejövő hívások naplója.
- 2 A **OK** gomb megnyomásával lépjen be az **Opciók** menübe.
- 3 Válassza az **[ÖSSZES TÖRÖL]** elemet, majd a **OK** gomb megnyomásával hagyja jóvá a kiválasztást.  
↳ A kézibeszélő a kérés megerősítését kéri.
- 4 A jóváhagyáshoz nyomja meg a **OK** gombot.  
↳ Minden bejegyzés törlésre kerül.

## Visszahívás

- 1 Nyomja meg a  gombot.
- 2 Válasszon ki egy bejegyzést a listáról.
- 3 A hívás indításához nyomja meg a  gombot.



## 9 Újratárcsázási lista

Az újratárcsázási lista a tárcsázott hívások híváselőzményeit tárolja. Tartalmazza a hívott neveket és/vagy számokat. A telefonkészülék legfeljebb 5 újratárcsázási bejegyzést képes tárolni.

### Tárcsázási bejegyzések megtekintése

Nyomja meg a **REDIAL** gombot.

### Hívás újratárcsázása

- 1 Nyomja meg a **REDIAL** gombot.
- 2 Válassza ki a hívni kívánt bejegyzést. Nyomja meg a  gombot.  
↳ A szám tárcsázódik.

### Újratárcsázási bejegyzés mentése a telefonkönyvbe

- 1 A tárcsázott hívások listájának eléréséhez nyomja meg a **REDIAL** gombot.
- 2 Válasszon ki egy bejegyzést, majd az **OK** gomb megnyomásával hagyja jóvá a választást.
- 3 vagy válassza a **[SZÁM MENTÉSE]** elemet, majd a **OK** gomb megnyomásával hagyja jóvá a kiválasztást.
- 4 Adja meg és szerkessze a nevet, majd a jóváhagyáshoz nyomja meg az **OK** gombot.
- 5 Adja meg és szerkessze a számot, majd a jóváhagyáshoz nyomja meg a **OK** gombot.  
↳ A bejegyzés mentésre került.

### Újratárcsázási bejegyzés törlése

- 1 A tárcsázott hívások listájának eléréséhez nyomja meg a **REDIAL** gombot.
- 2 Válasszon ki egy bejegyzést, majd az **OK** gomb megnyomásával hagyja jóvá a kiválasztást.
- 3 vagy válassza a **[TÖRLÉS]** elemet, majd a **OK** gomb megnyomásával hagyja jóvá a kiválasztást.  
↳ A kézibeszélő a kérés megerősítését kéri.
- 4 A jóváhagyáshoz nyomja meg a **OK** gombot.  
↳ A bejegyzés törlésre került.

### Összes újratárcsázási bejegyzés törlése

- 1 A tárcsázott hívások listájának eléréséhez nyomja meg a **REDIAL** gombot.
- 2 A **OK** gomb megnyomásával lépjen be az Opciók menübe.
- 3 vagy válassza a **[ÖSSZES TÖRÖL]** elemet, majd a **OK** gomb megnyomásával hagyja jóvá a kiválasztást.
- 4 A kézibeszélő a kérés megerősítését kéri.
- 5 A jóváhagyáshoz nyomja meg a **OK** gombot.  
↳ Minden bejegyzés törlésre kerül.

# 10 Egyedi beállítások

Tegye egyedivé a telefonját a beállítások testre szabásával.

## A telefon kijelzőjének testre szabása

### A kézibeszélő elnevezése

A kézibeszélő neve legfeljebb 10 karakter hosszú lehet. Ez a név jelenik meg a kézibeszélő kijelzőjén készenléti módban.

- 1 Nyomja meg a **MENU** gombot.
- 2 Válassza az **[SAJÁT BEÁLL.] > [KÉZIB. NÉV]** elemet, majd a **OK** gomb megnyomásával hagyja jóvá választását.
- 3 Adja meg vagy szerkessze a nevet. Karakterek törléséhez nyomja meg a **BACK** gombot.
- 4 A jóváhagyáshoz nyomja meg a **OK** gombot.  
↳ A beállítás mentésre került.

### A kijelző nyelvének beállítása



#### Megjegyzés

- Ez a funkció csak a többnyelvű támogatással rendelkező típusok esetében elérhető.
- A választható nyelvek országonként eltérőek.

- 1 Nyomja meg a **MENU** gombot.
- 2 Válassza az **[SAJÁT BEÁLL.] > [NYELV]** elemet, majd a **OK** gomb megnyomásával hagyja jóvá választását.
- 3 Válasszon ki egy nyelvet, majd a **OK** gomb megnyomásával hagyja jóvá a kiválasztást.  
↳ A beállítás mentésre került.

## Hangok testre szabása

### A kézibeszélő csengőhangjának testre szabása

10 csengőhang közül választhat.

- 1 Nyomja meg a **MENU** gombot.
- 2 Válassza az **[SAJÁT BEÁLL.] > [KÉZIB. HANG] > [CSENGETÉS]** elemet, majd a **OK** gomb megnyomásával hagyja jóvá választását.
- 3 Válasszon ki egy csengőhangot, majd a **OK** gomb megnyomásával hagyja jóvá a kiválasztást.  
↳ A beállítás mentésre került.

### A kézibeszélő csengetési hangerejének testre szabása

5 csengetési hangerőszint, a vagy az **[KI]** beállítás között választhat.

- 1 Nyomja meg a **MENU** gombot.
- 2 Válassza az **[SAJÁT BEÁLL.] > [KÉZIB. HANG] > [CSENG. H.ERŐ]** elemet, majd a **OK** gomb megnyomásával hagyja jóvá választását.
- 3 Válasszon ki egy hangerőszintet, majd a **OK** gomb megnyomásával hagyja jóvá a kiválasztást.  
↳ A beállítás mentésre került.



#### Tanács

- A csengőhang kikapcsolásához nyomja le és tartsa lenyomva a gombot készenléti módban. A ikon megjelenik a kijelzőn.

### A billentyűhang beállítása

A billentyűhang a kézibeszélőn található billentyűk lenyomásakor hallható hang.

- 1 Nyomja meg a **MENU** gombot.

- 2 Válassza az **[SAJÁT BEÁLL.] > [KÉZIB. HANG] > [BILLENTYŰH.]** elemet, majd a **OK** gomb megnyomásával hagyja jóvá választását.
- 3 Válassza a **[BE]/[KI]** elemet, majd a **OK** gomb megnyomásával hagyja jóvá a kiválasztást.  
↳ A beállítás mentésre került.

---

## A dokkoló hangjelzés beállítása

A dokkoló hangjelzés a kézibeszélő a bázisállomásra/töltőre helyezésekor hallható.

- 1 Nyomja meg a **MENU** gombot.
- 2 Válassza az **[SAJÁT BEÁLL.] > [KÉZIB. HANG] > [DOKK. HANG]** elemet, majd a **OK** gomb megnyomásával hagyja jóvá választását.
- 3 Válassza a **[BE]/[KI]** elemet, majd a **OK** gomb megnyomásával hagyja jóvá a kiválasztást.  
↳ A beállítás mentésre került.

# 11 Hívásfunkciók

A telefon számos hívással kapcsolatos funkciót támogat, amelyek segítenek a hívások kezelésében.

## Tárcsázási mód

### Megjegyzés

- Ez a funkció csak a tone és az impulzusos tárcsázást egyaránt támogató típusok esetében elérhető.

A tárcsázási mód az Ön országában használt telefonjel. A telefon támogatja a tone (DTMF) és az impulzusos (rotary) tárcsázást. Részletes információért forduljon a szolgáltatóhoz.

## A tárcsázási mód beállítása

- 1 Nyomja meg a **MENU** gombot.
- 2 Válassza az **[EGYÉB BEÁLL.] > [HÍVÁS MÓDJA]** elemet, majd a **OK** gomb megnyomásával hagyja jóvá választását.
- 3 Válasszon ki egy tárcsázási módot, majd a **OK** gomb megnyomásával hagyja jóvá a kiválasztást.  
↳ A beállítás mentésre került.

### Megjegyzés

- Ha a telefon impulzusos tárcsázási módban van, hívás közbeni átmeneti tone üzemmódban nyomja meg a **\*** gombot. \* megjelenik. Az ehhez a híváshoz megadott számjegyek így tone-jelekként lesznek elküldve.

## Újrahívás időtartamának kiválasztása

Második hívás fogadása előtt ellenőrizze, hogy megfelelően van-e beállítva az újrahívás időtartama. Normál esetben a telefonon előre be van állítva az újrahívási időtartam. Három opció közül lehet választani: **[RÖVID]**, **[KÖZEPES]** és **[HOSSZÚ]**. A rendelkezésre álló opciók száma országonként változik. Részletekért forduljon a szolgáltatóhoz.

- 1 Nyomja meg a **MENU** gombot.
- 2 Válassza az **[EGYÉB BEÁLL.] > [ÚJRAHÍV. IDŐ]** elemet, majd a **OK** gomb megnyomásával hagyja jóvá választását.
- 3 Válassza ki az egyik beállítást, majd a jóváhagyáshoz nyomja meg a **OK** gombot.  
↳ A beállítás mentésre került.

## Az előhívószám kezelése

### Megjegyzés

- Ez a funkció csak az előhívószámot támogató típusok esetében elérhető.

Megadhat előhívószámot (legfeljebb 5 számjegy). Az előhívószám automatikusan törlődik a bejövő hívás számából, ha megegyezik az Ön által megadott előhívószámmal. Ekkor a telefonszámot a rendszer előhívószám nélkül menti a hívásnaplóba.

## Az előhívószám eltávolításának be- és kikapcsolása

- 1 Nyomja meg a **MENU** gombot.
- 2 Válassza az **[EGYÉB BEÁLL.] > [KÖRZETSZÁM]** elemet, majd a **OK** gomb megnyomásával hagyja jóvá választását.
- 3 Adja meg az előhívószámot, majd a jóváhagyáshoz nyomja meg a **OK** gombot.  
↳ A beállítás mentésre került.

## Szolgáltató száma

### Megjegyzés

- Ez a funkció csak a szolgáltató számát támogató típusok esetében elérhető.

Egyes szolgáltatók a szolgáltató számának hozzáadását követelik meg, ha a helyi hálózaton kívül telefonál. Ez a funkció automatikusan dönti el, hogy szükség van-e a szolgáltató számára, amikor a bejövő hívások naplójából tárcsáz egy számot.

### Tanács

- A szolgáltató száma 2 vagy 3 számjegyből áll. További információért forduljon a szolgáltatóhoz.

## A szolgáltató számának bekapcsolása

- 1 Nyomja meg a **MENU** gombot.
- 2 Válassza a **[EGYÉB BEÁLL.] -> [SZOLG. KÓDJA]** opciót, majd nyomja meg az **OK** gombot.
- 3 Adja meg a szolgáltató számát, majd a jóváhagyáshoz nyomja meg a **OK** gombot.  
↳ A beállítás mentésre került.

## A szolgáltató számának kikapcsolása

- 1 Nyomja meg a **MENU** gombot.
- 2 Válassza a **[EGYÉB BEÁLL.] -> [SZOLG. KÓDJA]** opciót, majd nyomja meg az **OK** gombot.
- 3 Az összes számjegy törléséhez nyomja meg a **BACK** gombot, majd a jóváhagyáshoz nyomja meg a **OK** gombot.  
↳ A beállítás mentésre került.

## Első csengetés

Ha előfizetett hívófél-azonosítási szolgáltatásra a szolgáltatónál, akkor beállíthatja, hogy a telefon kihagyja a hívó fél azonosítójának megjelenítése előtti első csengetést. A telefon a visszaállítását követően automatikusan érzékeli, hogy a hívófél-azonosítás elő van fizetve, és megkezdí az első csengetések kihagyását. Ezt a beállítást saját igényei szerint módosíthatja. Ez a funkció csak az első csengetés megkülönböztetését támogató típusok esetében elérhető.

## Első csengetés be-/kikapcsolása

- 1 Nyomja meg a **MENU** gombot.
- 2 Válassza az **[EGYÉB BEÁLL.] > [EGY CSÖRGÉS]** elemet, majd a **OK** gomb megnyomásával hagyja jóvá választását.
- 3 Válassza a **[BE]/[KI]** elemet, majd az **OK** gomb megnyomásával hagyja jóvá a kiválasztást.  
↳ A beállítás mentésre került.

### Megjegyzés

- Az első csengetés állapot visszaállításához lépjen a Visszaállít menübe.

## ECO mód

Az **ECO** mód csökkenti a kézibeszélő és a bázisállomás átviteli teljesítményét.

- 1 Nyomja meg a **MENU** gombot.
- 2 Válassza az **[EGYÉB BEÁLL.] > [ECO]** elemet, majd a **OK** gomb megnyomásával hagyja jóvá választását.
- 3 Válassza a **[BE]/[KI]** elemet, majd a **OK** gomb megnyomásával hagyja jóvá a kiválasztást.  
↳ A beállítás mentésre került.  
↳ **ECO** üzenet jelenik meg.

### Megjegyzés

- Ha az **ECO** be van kapcsolva, a kézibeszélő és a bázisállomás közötti csatlakozási hatótávolság lecsökkenhet.

# 12 Különleges funkciók

A telefon olyan különleges funkciókat kínál, amelyek segítségével menet közben is szervezett és jól informált maradhat.

---

## Automatikus óra

### Megjegyzés

- Ez a szolgáltatás hálózathüggő.

Ez a funkció automatikusan szinkronizálja a telefonon megjelenő dátumot és időt a nyilvános kapcsolt telefonhálózattal (PSTN). A dátum szinkronizálásához ellenőrizze, hogy a megfelelő év legyen beállítva.

- 1 Nyomja meg a **MENU** gombot.
- 2 Válassza az **[ÉBRESZTŐÓRA]** > **[AUTOM. ÓRA]** elemet, majd a **OK** gomb megnyomásával hagyja jóvá a kiválasztást.
- 3 Válassza ki a **[BE]/[KI]** elemet. Nyomja meg a **OK** gombot.  
↳ A beállítás mentésre került. ,

---

## Ébresztőóra

A telefon beépített ébresztőórával rendelkezik. Az ébresztőóra beállításához olvassa el az alábbi információkat.

---

### Az ébresztőóra beállítása

- 1 Nyomja meg a **MENU** gombot.
- 2 Válassza az **[ÉBRESZTŐÓRA]** > **[ÉBRESZTÉS]** elemet, majd a **OK** gomb megnyomásával hagyja jóvá választását.

- 3 Válassza a **[EGYSZER]** vagy **[NAPONTA]** elemet, majd a **OK** gomb megnyomásával hagyja jóvá a kiválasztást.
- 4 Adjon meg egy ébresztési időt.
- 5 A jóváhagyáshoz nyomja meg a **OK** gombot.  
↳ Az ébresztés be van állítva és az  ikon jelenik meg a kijelzőn.

### Tanács

- Nyomja meg a  /  gombot az **[DE.]**/**[DU.]** közötti váltáshoz.

---

## Ébresztés kikapcsolása

### Amikor az ébresztés megszólal

- 1 Az ébresztés bármely gomb lenyomásával kikapcsolhatja.

---

### Mielőtt az ébresztés megszólal

- 1 Nyomja meg a **MENU** gombot.
- 2 Válassza az **[ÉBRESZTŐÓRA]** > **[ÉBRESZTÉS]** elemet, majd a **OK** gomb megnyomásával hagyja jóvá választását.
- 3 vagy válassza a **[KI]** elemet, majd a **OK** gomb megnyomásával hagyja jóvá a kiválasztást.  
↳ A beállítás mentésre került.

---

### Az ébresztés dallamának beállítása

- 1 Nyomja meg a **MENU** gombot.
- 2 Válassza az **[ÉBRESZTŐÓRA]** > **[ÉBRESZTŐHANG]** elemet, majd a **OK** gomb megnyomásával hagyja jóvá választását.
- 3 Válasszon ki egy új dallamot, majd a **OK** gomb megnyomásával hagyja jóvá a kiválasztást.  
↳ A beállítás mentésre került.



## Megjegyzés

- Az ébresztés hangerejének beállítása megegyezik a csengetési hangerővel. Ha a csengetési hang ki van kapcsolva, akkor az ébresztés hangereje 1-es.

---

## Billentyűzár

A gombok véletlen lenyomásának elkerülése érdekében lehetőség van a billentyűzet lezárására.

---

### A billentyűzet lezárása

- 1 Nyomja le és tartsa lenyomva a  gombot készenléti módban.  
↳ A billentyűzet lezárása megtörtént.



## Megjegyzés

- Amikor a billentyűzet le van zárva, nem indítható hívás. A bejövő hívások továbbra is fogadhatók. A hívás során a billentyűzár kikapcsol, de a hívás végeztével automatikusan újra bekapcsol.





---

### A billentyűzet lezárásának feloldása

- 1 Nyomja le és tartsa lenyomva a  gombot.  
↳ A billentyűzet lezárásának feloldása megtörtént.

---

## A kézibeszélő megkeresése

- 1 Nyomja meg a bázisállomás  gombját.  
↳ Ekkor az ehhez a bázisállomáshoz kapcsolódó kézikészülékek csengetési hangot adnak.
- 2 A csengetés leállításához nyomja meg ismét a bázisállomás  gombját.  
↳ Az összes kézibeszélőn megszűnik a csengetés; vagy
- 3 Nyomja meg egy kézibeszélő  /  / **BACK** gombját a csengetés leállításához.

# 13 Egyéb beállítások

- ↳ A regisztráció kevesebb mint 2 perc alatt lezajlik. A bázisállomás automatikusan hozzárendel a kézibeszélőhöz egy kézibeszélő-számot.

## A hangminőség javítása

Az XHD (Extreme High Definition) hangmód olyan exkluzív funkció, amely Hi-Fi jeleket továbbít a kézibeszélő. Így a telefonbeszélgetések életszerűbb társalgásnak hangzanak.

Készenléti módban,

- 1 Nyomja meg a **MENU** gombot.
- 2 Válassza az **[EGYÉB BEÁLL.] > [XHD HANG]** elemet, majd a **OK** gomb megnyomásával hagyja jóvá választását.
- 3 Válassza a **[BE]/[KI]** elemet, majd a **OK** gomb megnyomásával hagyja jóvá a kiválasztást.  
↳ A beállítás mentésre került.

Hívás közben,

- 1 A **OK** gomb megnyomásával lépjen be az Opciók menübe.
- 2 Módosítsa az XHD-beállítást.
- 3 A jóváhagyáshoz nyomja meg a **OK** gombot.  
↳ A beállítás mentésre került.

## Kézibeszélők regisztrálása

A bázisállomáshoz további kézibeszélők regisztrálhatók. A bázisállomáshoz akár 4 kézibeszélő is regisztrálható.

## Automatikus regisztrálás

- 1 Helyezze a kijelentkezett kézibeszélőt a bázisállomásra.  
↳ A kézibeszélő érzékeli a bázisállomást és automatikusan megkezdi a regisztrációt.

## Kézi regisztráció

Ha az automatikus regisztráció sikertelen, regisztrálja kézzel a kézibeszélőt a bázisállomáson.

- 1 Nyomja meg a **MENU** gombot a bázisállomáson.
- 2 Válassza az **[EGYÉB BEÁLL.] > [REGISZTRÁL]** elemet, majd a **OK** gomb megnyomásával hagyja jóvá választását.
- 3 Tartsa lenyomva 5 másodpercig a bázisállomás **[OK]** gombját (az üzenetrögzítő készülék esetében megerősítő hangjelzés hallható).
- 4 Adja meg a rendszerszintű PIN-kódot. Javításhoz nyomja meg a **BACK** gombot.
- 5 A PIN-kód jóváhagyásához nyomja meg az **OK** gombot.  
↳ A regisztráció kevesebb mint 2 perc alatt lezajlik. A bázisállomás automatikusan hozzárendel a kézibeszélőhöz egy kézibeszélő-számot.

### Megjegyzés

- Ha a PIN-kód hibás vagy egy adott időn belül nem található meg a bázis, a kézibeszélőn figyelmeztető üzenet jelenik meg. Ha a regisztráció sikertelen, ismétlje meg a fenti műveletet.

### Megjegyzés

- Az előre beállított PIN-kód a 0000. Ez nem változtatható.



## Kézibeszélők kijelentkezése

- 1 Ha ugyanahhoz a bázisállomáshoz két kézibeszélő tartozik, az egyik kézibeszélővel kijelentkeztethető a másik.
- 2 Nyomja meg a **MENU** gombot.
- 3 Válassza az **[EGYÉB BEÁLL.] > [KIJELENKEZÉS]** elemet, majd a **OK** gomb megnyomásával hagyja jóvá választását.
- 4 Adja meg a rendszerszintű PIN-kódot. (Az előre beállított PIN-kód a 0000.) Szám törléséhez nyomja meg a **BACK** gombot.
- 5 Válassza ki a kijelentkeztetni kívánt kézibeszélő számát.
- 6 A jóváhagyáshoz nyomja meg a **OK** gombot.
  - ↳ A kézibeszélő kijelentkezése megtörtént.

### Tanács

- A kézibeszélő száma a készenléti módban látható a kézibeszélő neve mellett.

## Alapértelmezett beállítások visszaállítása

Visszaállíthatja a telefon eredeti gyári beállításait.

- 1 Nyomja meg a **MENU** gombot.
- 2 Válassza az **[EGYÉB BEÁLL.] > [VISSZAÁLLÍT]** elemet, majd a **OK** gomb megnyomásával hagyja jóvá választását.
  - ↳ A kézibeszélő a kérés megerősítését kéri.
- 3 A jóváhagyáshoz nyomja meg a **OK** gombot.
  - ↳ Minden beállítás visszaállításra került.
  - ↳ Megjelenik az üdvözlő képernyő.

### Tanács

- Az alapértelmezett beállításokról további információkat az Alapértelmezett beállítások részben olvashat.

# 14 Telefonos üzenetrögzítő készülék

## Megjegyzés

- Csak az SE175 modell esetén áll rendelkezésre.

A telefon tartalmaz egy telefonos üzenetrögzítő készüléket, amely bekapcsolt állapotában rögzíti a nem fogadott hívásokat. Az üzenetrögzítő készülék alapértelmezett beállítása a **[VÁL.& RÖGZ.]** mód. Az üzenetrögzítő készülék távolról is elérhető, és a kézibeszélőn, az üzenetrögzítő menün keresztül módosíthatók a beállításai.

A bázisállomáson lévő LED-jelzőfény világít, ha az üzenetrögzítő be van kapcsolva.

## Az üzenetrögzítő be-/kikapcsolása

Az üzenetrögzítő be-/kikapcsolható a bázisállomáson vagy a kézibeszélőn keresztül.

### A kézibeszélőn keresztül

- 1 Nyomja meg a **MENU** gombot.
- 2 Válassza az **[ÜZENETRÖGZ.]** > **[VÁLASZ BE/KI]** elemet, majd a **OK** gomb megnyomásával hagyja jóvá választását.
- 3 Válassza az **[BE]** > **[KI]** elemet, majd az **OK** gomb megnyomásával hagyja jóvá választását.  
↳ A beállítás mentésre került.

### A bázisállomáson keresztül

- 1 Nyomja meg az **ON**/**OFF** gombot az üzenetrögzítő készenléti módban történő be-/kikapcsolásához.

## Megjegyzés

- Amikor be van kapcsolva az üzenetrögzítő, akkor a csengetéskésleltési beállításban megadottak szerint bizonyos számú csengetés után fogadja a bejövő hívásokat.

## Az üzenetrögzítő nyelvének beállítása

## Megjegyzés

- Ez a funkció csak a többnyelvű támogatással rendelkező típusok esetében elérhető.

Az üzenetrögzítő készülék nyelve megegyezik a kimenő üzenetek nyelvével.

- 1 Nyomja meg a **MENU** gombot.
- 2 Válassza a **[ÜZENETRÖGZ.]** > **[BEÁLLÍTÁSOK]** > **[NYELV]** lehetőséget.
- 3 A jóváhagyáshoz nyomja meg a **OK** gombot.
- 4 Válasszon ki egy nyelvet, majd a **OK** gomb megnyomásával hagyja jóvá a kiválasztást.  
↳ A beállítás mentésre került.

## A válasz mód beállítása

Beállíthatja az üzenetrögzítőt és kiválaszthatja, hogy a hívók hagyhatnak-e üzenetet. Válassza a **[VÁL.& RÖGZ.]** elemet, ha engedélyezi a hívóknak üzenet hagyását. Válassza a **[CSAK FOGADÁS]** elemet, ha nem engedélyezi a hívóknak üzenet hagyását.

- 1 Nyomja meg a **MENU** gombot.

- 2 Válassza az [ÜZENETRÖGZ.] > [VÁLASZ MÓD] elemet, majd a OK gomb megnyomásával hagyja jóvá választását.
- 3 Válasszon ki egy válaszmódot, majd a OK gomb megnyomásával hagyja jóvá a kiválasztást.  
↳ A beállítás mentésre került.

### Megjegyzés

- Ha a memória megtelt, az üzenetrögzítő automatikusan [CSAK FOGADÁS] módra vált.

## Közlemények

A közlemény az az üzenet, amelyet a hívó fél hall, amikor az üzenetrögzítő fogadja a hívást. Az üzenetrögzítőn két előre rögzített közlemény van: [VÁL.& RÖGZ.] / [CSAK FOGADÁS] módok.

### Egy közlemény rögzítése

A rögzíthető közlemény maximális hossza 3 perc. Az újonnan rögzített közlemény automatikusan a régi helyébe lép.

- 1 Nyomja meg a MENU gombot.
- 2 Válassza az [ÜZENETRÖGZ.] > [KIMENŐ ÜZEN.] elemet, majd a OK gomb megnyomásával hagyja jóvá választását.
- 3 Válassza a [VÁL.& RÖGZ.] vagy [CSAK FOGADÁS] elemet, majd a OK gomb megnyomásával hagyja jóvá a kiválasztást.
- 4 vagy válassza a [FELVÉTEL] elemet, majd a OK gomb megnyomásával hagyja jóvá a kiválasztást.
- 5 A [FELVÉTEL] üzenet megjelenésekor megkezdődik a felvétel.
- 6 Nyomja meg az OK gombot a felvétel leállításához, vagy a felvétel 3 perc múlva automatikusan leáll.  
↳ Meghallgathatja az újonnan rögzített közleményt a kézibeszélőn.

### Megjegyzés

- A korábban rögzített közlemény visszaállításához törölje az aktuális közleményt.

### Megjegyzés

- A közlemény rögzítésekor ügyeljen rá, hogy ne legyen túl távol a mikrofonhoz.

### Az aktuális közlemény meghallgatása

- 1 Nyomja meg a MENU gombot.
- 2 Válassza az [ÜZENETRÖGZ.] > [KIMENŐ ÜZEN.] elemet, majd a OK gomb megnyomásával hagyja jóvá választását.
- 3 Válassza az [VÁL.& RÖGZ.] vagy az [CSAK FOGADÁS] elemet, majd a jóváhagyáshoz nyomja meg az OK gombot.
- 4 vagy válassza a [LEJÁTSZÁS] elemet, majd a OK gomb megnyomásával hagyja jóvá a kiválasztást.  
↳ Az aktuális közlemény meghallgatása

### Megjegyzés

- Bejövő hívás fogadásakor már nem fogja hallani a közleményt.

### Közlemény törlése

- 1 Nyomja meg a MENU gombot.
- 2 Válassza az [ÜZENETRÖGZ.] > [KIMENŐ ÜZEN.] elemet, majd a OK gomb megnyomásával hagyja jóvá választását.
- 3 Válassza a [VÁL.& RÖGZ.] vagy [CSAK FOGADÁS] elemet, majd a OK gomb megnyomásával hagyja jóvá a kiválasztást.
- 4 vagy válassza a [TÖRLÉS] elemet, majd a OK gomb megnyomásával hagyja jóvá a kiválasztást.  
↳ A kézibeszélő a kérés megerősítését kéri.

- 5 A jóváhagyáshoz nyomja meg a **OK** gombot.
- 6 A korábban rögzített közlemény visszaállításra került.

#### Megjegyzés

- Nincsen törölhető közlemény a korábban rögzítettek között.

---

## Bejövő üzenetek (ICM)

Az egyes üzenetek hossza legfeljebb 3 perc lehet. Új üzenetek fogadásakor az üzenetrögzítő új üzeneteket jelző jelzőfénye villog, a kézibeszélőn pedig figyelmeztető üzenet jelenik meg.

#### Megjegyzés

- Ha az üzenet rögzítése közben felveszi a telefont, akkor leáll a felvétel és közvetlenül beszélhet a hívó féllel.

#### Megjegyzés

- Ha a memória megtelt, az üzenetrögzítő automatikusan **[CSAK FOGADÁS]** módra vált. Az új üzenetek rögzítéséhez törölje a régebbieket.

---

## Bejövő üzenetek lehallgatása

A bejövő üzeneteket rögzítésük sorrendjében hallgathatja meg.

---

### A bázisállomásról

- Lejátszás indítása/leállítása: Nyomja meg a **▶■** gombot.
- Hangerő állítása: Nyomja meg a **+/-** gombot.
- Ugrás visszafelé:
  - Az üzenetek lejátszása közben nyomja meg a **◀** gombot az üzenet ismételt lejátszásához az elejétől.

- Az aktuális üzenet első másodpercében az előző üzenet lejátszásához nyomja meg a következőt: **◀**.

- Ugrás előre: A következő üzenetre való ugráshoz nyomja meg a **▶** gombot.
- Aktuális üzenet törlése: Nyomja meg a **X** gombot.

#### Megjegyzés

- A törölt üzenetek nem állíthatók vissza.

---

## A kézibeszélőről

- 1 A **[ÚJ ÜZENET]** kézibeszélő kijelzőjén való megjelenésekor nyomja meg a **OK** gombot az új üzenetek meghallgatásához.
- 2 A **▲ / ▼** gombok megnyomásával növelheti/csökkentheti a hangerőt.

#### Megjegyzés

- A régi üzeneteket kizárólag a bázisállomáson keresztül tudja meghallgatni.

---

## Bejövő üzenet törlése

---

### A bázisállomásról

- 1 Az üzenet meghallgatásakor nyomja meg az **X** gombot.
  - ↳ Az aktuális üzenet törlésre került.

---

## Összes régi bejövő üzenet törlése

---

### A bázisállomásról

- 1 Nyomja le és tartsa lenyomva a **X** gombot készenléti módban.
  - ↳ Minden régi üzenet végleges törlésre került.

---

## Csengetéskésleltetés beállítása

Beállíthatja, hogy hány csengetés után fogadja az üzenetrögzítő a hívást.

- 1 Nyomja meg a **MENU** gombot.
- 2 Válassza az **[ÜZENETRÖGZ.] > [BEÁLLÍTÁSOK] > [CSENG. KÉSL.]** elemet, majd a **OK** gomb megnyomásával hagyja jóvá választását.
- 3 Válasszon ki egy új beállítást, majd a **OK** gomb megnyomásával hagyja jóvá a kiválasztást.  
↳ A beállítás mentésre került.

#### Megjegyzés

- A funkció alkalmazása előtt ellenőrizze, hogy az üzenetrögzítő be legyen kapcsolva.

#### Tanács

- Amikor távolról fér hozzá az üzenetrögzítőhöz, a javasolt csengetéskésleltetési beállítás a **[GAZDASÁGOS]** mód. Ez az üzenetek kezelésének költséghatékony módja. Ha vannak új üzenetek, az üzenetrögzítő 3 csengetés után fogadja a hívás; ha pedig nincsenek üzenetek, akkor 5 csengetés után.

## Távoli hozzáférés

Az üzenetrögzítőt az otthonától távolról is tudja működtetni. Csak fel kell hívnia az otthonát érintőgombos tone telefonkészülekről és meg kell adnia 4-jegyű PIN-kódját.

#### Megjegyzés

- A távoli hozzáféréshez szükséges PIN-kód megegyezik a rendszerszintű PIN-kóddal. Az előre beállított PIN-kód a 0000.

## PIN-kód megváltoztatása

- 1 Nyomja meg a **MENU** gombot.
- 2 Válassza az **[ÜZENETRÖGZ.] > [BEÁLLÍTÁSOK] > [TÁVOLI CSAT.]** elemet, majd az **OK** gomb megnyomásával hagyja jóvá választását.

- 3 Adja meg a régi PIN-kódot, majd a jóváhagyáshoz nyomja meg az **OK** gombot.
- 4 Adja meg az új PIN-kódot, majd a jóváhagyáshoz nyomja meg az **OK** gombot.
- 5 Adja meg ismét az új PIN-kódot, majd a jóváhagyáshoz nyomja meg az **OK** gombot.  
↳ A beállítás mentésre került.

## Távoli hozzáférés be-/kikapcsolása

Lehetősége van engedélyezni vagy letiltani az üzenetrögzítőhöz való távoli hozzáférést.

- 1 Nyomja meg a **MENU** gombot.
- 2 Válassza az **[ÜZENETRÖGZ.] > [BEÁLLÍTÁSOK] > [TÁVOLI CSAT.]** elemet, majd a **OK** gomb megnyomásával hagyja jóvá választását.
- 3 Válasszon ki egy új beállítást, majd a **OK** gomb megnyomásával hagyja jóvá a kiválasztást.  
↳ A beállítás mentésre került.

## Távoli hozzáférés az üzenetrögzítő készülékhez

- 1 Hívja fel otthoni telefonszámát nyomógombos, tone üzemmódú telefonkészülékkel.
- 2 Amikor meghallja a kimenő üzenetet, írja be a # karaktert.
- 3 Adja meg a PIN-kódját.  
↳ Ekkor már hozzáfér az üzenetrögzítőhöz, és meghallgathatja az új üzeneteket.

#### Megjegyzés

- Két alkalommal kísérheti meg a helyes PIN-kód megadását, majd a készülék bontja a vonalat.

- 4 Nyomja meg valamelyik gombot az adott funkció végrehajtásához. A rendelkezésre álló funkciókat az alábbi Távoli hozzáférési parancsok táblázatban láthatja.



#### Megjegyzés

- Ha nincs üzenet, a telefon automatikusan bontja a vonalat, ha 8 másodpercig egyetlen gombot sem nyom meg.

### Távoli hozzáférési parancsok

| Gomb | Funkció  |
|------|--|
| 1.   | Aktuális üzenet ismétlése, vagy előző üzenet meghallgatása.                                  |
| 2.   | Üzenetek meghallgatása.  |
| 3.   | Ugrás a következő üzenetre.  |
| 6.   | Aktuális üzenet törlése.   |
| 7.   | Az üzenetrögzítő készülék bekapcsolása.<br>(nem érhető el az üzenetek meghallgatása közben). |
| 8.   | Üzenetek meghallgatásának leállítása.  |
| 9.   | Üzenetrögzítő készülék kikapcsolása.<br>(nem érhető el az üzenetek meghallgatása közben).    |

## A bázisállomás LED-jelzőfény gombjának működése

Az alábbi táblázat a bázisállomás LED-jelzőfény gombjának működését mutatja be a különböző állapotok kijelzésekor:

| Üzenetrögzítő állapot | Üzenet állapota          | LED-jelzőfény gomb a bázisállomáson |
|-----------------------|--------------------------|-------------------------------------|
| Ki                    | -                        | Ki                                  |
| Be                    | Nincs új üzenet          | Be                                  |
| Be                    | Új üzenet                | Villogás                            |
| Be                    | Az üzenetrögzítő megtelt | Gyors villogás                      |
| Be                    | Bejövő üzenet felvétele  | Villogás                            |
| Be                    | Regisztrációs üzemmód    | Villogás                            |

## Hívásszűrés

Hallhatja a hívó felet, miközben üzenetet hagy. A hívás fogadásához nyomja meg a  gombot.

### A bázisállomásról

A **+** / **-** gombokkal beállíthatja a kézibeszélő hangerejét a hívásszűrés közben. A legalacsonyabb hangerő-beállítás kikapcsolja a hívásszűrést.

# 15 Alapértelmezett beállítások

## Megjegyzés

- \*Országtól függő funkciók

|                                  |                     |
|----------------------------------|---------------------|
| Nyelv*                           | Országfüggő         |
| Kézibeszélő neve                 | PHILIPS             |
| Dátum                            | 01/01/10            |
| Dátumformátum*                   | NN/HH               |
| Idő                              | 00:00               |
| Időformátum*                     | 24-órás             |
| Ébresztés                        | Ki                  |
| Telefonkönyv-lista               | Változatlan         |
| Újrahívás időtartama*            | Országfüggő         |
| Első csengetés*                  | Országfüggő         |
| Tárcsázási mód*                  | Hangjelzés          |
| Előhívószám*                     | Üres                |
| Szolgáltató száma*               | Üres                |
| Kézibeszélő csengőhangja         | 1. dallam           |
| Ébresztési hang                  | 1. dallam           |
| Vevőkészülék hangereje           | 3. hangerő          |
| Kézibeszélő csengetési hangereje | 3. szint            |
| Kézibeszélő billentyűhang        | Be                  |
| XHD-hang                         | Be                  |
| Bejövő hívások naplója           | Üres                |
| Újratárcsázási lista             | <b>[NINCS SZÁM]</b> |
| PIN-kód                          | 0000                |

## Üzenetrögzítő készülék

|                        |                         |
|------------------------|-------------------------|
| Üzenetrögzítő állapota | Be                      |
| Üzenetrögzítő mód      | Válasz és rögz          |
| Bázis hívásszűrés      | Be                      |
| Közlemények memóriája  | Előre felvett közlemény |
| Bejövő üzenet memória  | Üres                    |
| Távoli hozzáférés      | Ki                      |
| Csengetéskésleltetés   | 5 csengetés             |
| Hangszóró hangereje    | 3. szint                |

# 16 Műszaki adatok

## Kijelző

- Borostyánsárga LCD-háttérvilágítás

## Általános telefonfunkciók

- Hívónév és -szám azonosítása
- Konferenciahívás és hangüzenetek
- Intercom
- Maximális beszélgetési idő: 12 óra

## Telefonkönyv-lista, Újratárcsázási lista és Hívásnapló

- Telefonkönyv-lista 50 bejegyzéssel
- Újratárcsázási lista 5 bejegyzéssel
- Hívásnapló 10 bejegyzéssel

## Akkumulátor

- GP akkumulátorok: PH50AAAHC méretű AAA NiMH, 1,2 V, 500 mAh
- BYD Company Limited: H-AAA500A-Z méretű AAA NiMH, 1,2 V, 500 mAh

## Adapter

Alapkészülék és töltő:

- Salom Electric (Xiamen) Co., Ltd.: SSW-1920: Bemenet: 100-240 V, 50/60 Hz, 200 mA; Kimenet: DC 6 V, 500 mA
- Salcomp (Shenzhen) Co., Ltd.: VT0300: Bemenet: 100-240 V, 50/60 Hz, 150 mA; Kimenet: DC 6 V, 500 mA

## Áramfogyasztás

- Energiafogyasztás készenléti módban: 0,6 W (CD170); 0,65 W (CD175)

## Tömeg / méretek (SE170)

- Kézibeszélő: 111,6 g
- 162 × 29,15 × 46,1 mm (ma × mé × sz)
- Bázis: 111 g
- 104,3 × 75,9 × 111,9 mm (ma × mé × sz)
- Töltő: 59,1 gramm
- 96,25 × 67 × 80,3 mm (ma × mé × sz)

## Tömeg / méretek (SE175)

- Kézibeszélő: 111,6 g
- 162 × 29,15 × 46,1 mm (ma × mé × sz)
- Bázis: 137,8 g

- 104,3 × 75,9 × 111,9 mm (ma × mé × sz)
- Töltő: 59,1 gramm
- 96,25 × 67 × 80,3 mm (ma × mé × sz)

## Hőmérséklettartomány

- Üzemeltetés: 0 – 35 °C
- Tárolás: -20 – +45 °C

## Relatív páratartalom

- Üzemeltetés: Legfeljebb 95% 40 °C-on
- Tárolás: Legfeljebb 95% 40 °C-on



# 17 Gyakran ismétlődő kérdések

## Nem jelenik meg jelzés a kijelzőn.

- A kézibeszélő hatótávolságon kívül van. Vigye közelebb a bázisállomáshoz.
- Ha a kézibeszélőn a **[NEM REGISZT.]** felirat látható, regisztrálja a kézibeszélőt.



### Tanács

- További információért lásd az Egyéb beállítások rész „Kézibeszélők regisztrálása” szakaszát.

## Mit tegyek ha nem sikerül további kézibeszélők regisztrálása a bázisállomásra?

A bázisállomás memóriája megtelt. Jelentkeztesse ki a nem használt kézibeszélőket, majd próbálja újra.

### Nincs tárcsahang

- Ellenőrizze a telefonkapcsolatot.
- A kézibeszélő hatótávolságon kívül van. Vigye közelebb a bázisállomáshoz.

### Nincs dokkoló hangjelzés

- A kézibeszélő nincsen megfelelően ráhelyezve a bázisállomásra/töltőre.
- A dokkoló hangjelzés beállításai ki vannak kapcsolva.
- Koszosak a töltőcsatlakozók. Először csatlakoztassa le a tápegységet, majd tisztítsa meg a csatlakozókat egy nedves ruhával.

## Nem tudom módosítani a hangposta-beállításaimat. Mit tegyek?

A hangposta-szolgáltatást a szolgáltató kezeli, nem maga a telefonkészülék. A beállítások módosításához lépjen kapcsolatba a szolgáltatójával.

## Nem töltődik a töltőbe helyezett kézibeszélő.

- Ellenőrizze az akkumulátorok megfelelő behelyezését.
- Ellenőrizze, hogy a kézibeszélő megfelelően van-e a töltőbe helyezve. Az akkumulátor ikon töltés közben mozog.

- Az akkumulátorok hibásak. Vásároljon új akkumulátorokat.

## Nincs kijelzés

- Ellenőrizze, hogy az akkumulátorok fel vannak-e töltve.
- Ellenőrizze, hogy van tápellátási és telefoncsatlakozás..

## Rossz minőségű hang (recsegés, visszhang stb.)

- A kézibeszélő közel van a hatótávolság határához. Vigye közelebb a bázisállomáshoz.
- A telefont zavarják a közelben lévő elektronikus berendezések. Vigye távolabb ezektől a bázisállomást.
- A telefon vastag falú helyiségben van. Vigye távolabb a bázisállomást.

## A kézibeszélő nem csenget.

Ellenőrizze, hogy be van-e kapcsolva a kézibeszélő csengőhangja.

## Nem jelenik meg a hívófél-azonosítás.

- A szolgáltatás nincs aktiválva. Forduljon a szolgáltatóhoz.
- A hívó fél adatai visszatartva vagy nem elérhetők.

## Mi történik a telefonnal, ha a következő üzenet jelenik meg a képernyőn: [VÁRAKOZÁS...]?

A telefon behívja a telefonkönyv és a hívásnapló adatait. Mindkét információ a bázisállomáson van tárolva. Ekkor a kézibeszélő néhány másodperc alatt lekéri az adatokat a bázisállomásról. A / megnyomásakor a hívásnapló, illetve a telefonkönyv adatai megjelennek a kézibeszélőken.

## A kézibeszélő kapcsolata megszakad az alapkészülékkel, vagy hívás közben torzít a hang.

Ellenőrizze, hogy az **ECO** mód aktiválva van-e. Kikapcsolásával növelheti a kézibeszélő hatótávolságát, és optimális hívási körülményeket teremthet.



### Megjegyzés

- Ha a fenti megoldások nem segítenek, csatlakoztassa le a tápegységet a kézibeszélőről és a bázisállomásról is. Próbálja ismét 1 perc múlva..



**ANNEX 1**

|            |   |
|------------|---|
|            | <b>ANNEX 1</b>  |
| English    | Hereby, Philips Consumer Lifestyle, BU P&A, declares that this equipment is in compliance with the essential requirements and other relevant provisions of Directive 1999/5/EC.                               |
| Finnish    | Philips Consumer Lifestyle, BU P&A vakuuttaa täten että tämä laite on direktiivin 1999/5/EY oleellisten vaatimusten ja sitä koskevien direktiivin muiden ehtojen mukainen.                                    |
| Dutch      | Hierbij verklaart, Philips Consumer Lifestyle, BU P&A dat het toestel in overeenstemming is met de essentiële eisen en de andere relevante bepalingen van richtlijn 1999/5/EG.                                |
| French     | Par la présente, Philips Consumer Lifestyle, BU P&A, déclare que cet appareil est conforme aux exigences essentielles et aux autres dispositions pertinentes de la directive 1999/5/CE.                       |
| Swedish    | Härmed intygar, Philips Consumer Lifestyle, BU P&A, att denna utrustning står i överensstämmelse med de väsentliga egenskapskrav och övriga relevanta bestämmelser som framgår av direktiv 1999/5/EG.         |
| Danish     | Undertegnede Philips Consumer Lifestyle, BU P&A erklærer herved, at følgende udstyr overholder de væsentlige krav og øvrige relevante krav i direktiv 1999/5/EF.  |
| German     | Hiermit erklärt Philips Consumer Lifestyle, BU P&A die Übereinstimmung des Produkts mit den grundlegenden Anforderungen und den anderen relevanten Festlegungen der Richtlinie 1999/5/EG.                     |
| Greek      | ΜΕ ΤΗΝ ΠΑΡΟΥΣΑ η Philips Consumer Lifestyle, BU P&A ΔΗΛΩΝΕΙ ΟΤΙ ΑΥΤΟΣ Ο ΕΞΟΠΛΙΣΜΟΣ ΣΥΜΜΟΡΦΩΝΕΤΑΙ ΠΡΟΣ ΤΙΣ ΟΥΣΙΩΔΕΙΣ ΑΠΑΙΤΗΣΕΙΣ ΚΑΙ ΤΙΣ ΛΟΙΠΕΣ ΣΧΕΤΙΚΕΣ ΔΙΑΤΑΞΕΙΣ ΤΗΣ ΟΔΗΓΙΑΣ 1999/5/ΕΚ.                       |
| Italian    | Con la presente Philips Consumer Lifestyle, BU P&A dichiara che questo apparecchio è conforme ai requisiti essenziali ed alle altre disposizioni pertinenti stabilite dalla direttiva 1999/5/CE.              |
| Spanish    | Por medio de la presente, Philips Consumer Lifestyle, BU P&A, declara que el equipo cumple con los requisitos esenciales y cualesquiera otras disposiciones aplicables o exigibles de la Directiva 1999/5/CE. |
| Portuguese | Philips Consumer Lifestyle, BU P&A, declara que este equipamento está conforme com os requisitos essenciais e outras disposições da Directiva 1999/5/CE.  |
|            | <b>Property of Philips Consumer Lifestyle</b>   |



# CE 0168



© 2010 Koninklijke Philips Electronics N.V.

All rights reserved.

Printed in China

IFU\_SE170-175\_53\_HU\_V1.0